

VIELFÄLTIG

merten

Katalog 2023

Produkte und Lösungen
für intelligente Gebäude



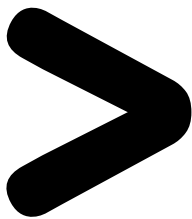

Merten Katalog 2023 mit Preisverzeichnis. Gültig ab 1. Januar 2023

Alle angegebenen Preise sind unverbindliche Preisempfehlungen für Deutschland. In anderen Ländern kann das Sortiment abweichen oder andere Spezifikationen aufweisen. Bei Fragen hierzu wenden Sie sich bitte an Ihren Verkaufsleiter vor Ort.

Die Mehrwertsteuer wird nach den jeweils gültigen gesetzlichen Bestimmungen gesondert berechnet. Es gelten die Allgemeinen Geschäfts- und Lieferbedingungen der Schneider Electric GmbH und soweit diese keine Regelungen enthalten – Allgemeinen Lieferbedingungen für Erzeugnisse und Leistungen der Elektroindustrie e.V. (ZVEI) in ihrer zur Zeit des jeweiligen Vertragsabschlusses geltenden Fassung.

Unsere gültigen Verpackungseinheiten sind in den jeweiligen Katalogen ausgewiesen. Hiermit werden alle anderen Preisangaben für die Artikel dieses Auswahlkatalogs ungültig. Die Preisstellung erfolgt nach den am Tage der Lieferung gültigen Preisen. Preisänderungen vorbehalten.

Dieses Dokument wurde mit großer Sorgfalt erstellt. Die Schneider Electric GmbH übernimmt jedoch keine Haftung bei fehlerhafter Darstellung oder Nichterwähnung technischer Zusammenhänge. Insbesondere wird eine Haftung für Schäden, die aus der Anwendung der technischen Beschreibung resultieren könnten, ausgeschlossen.

© Schneider Electric GmbH 2023

So kommen Sie schneller zum Ziel

Die Katalogstruktur

- Produkte schneller finden
- Produkte einfacher vergleichen und auswählen
- Einfacher Bestellen
- Leichter in die Kombinationsmöglichkeiten einsteigen
- Kapitel-Startseiten mit detailliertem Inhaltsverzeichnis
- Schnellübersicht der wichtigsten Schalteinsätze ab Seite 18
- Schnellübersicht der wichtigsten Einsätze bei System M und System Design ab Seite 22

Schneller Zugriff vom Gesamtinhaltsverzeichnis auf ein Kapitel



Praktische Navigationsleiste

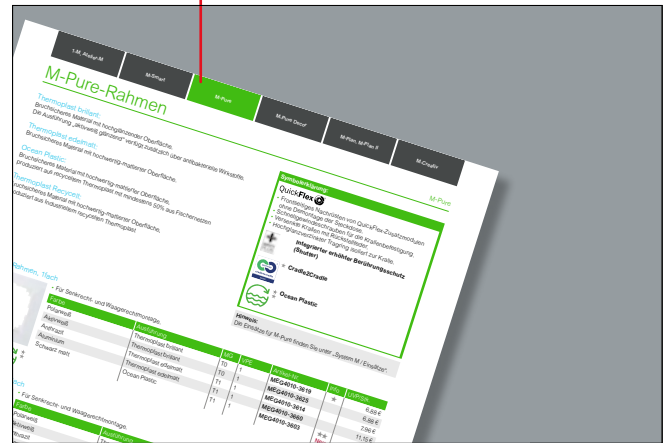

Querverweise führen von einem Produkt gezielt zum benötigten Zubehör

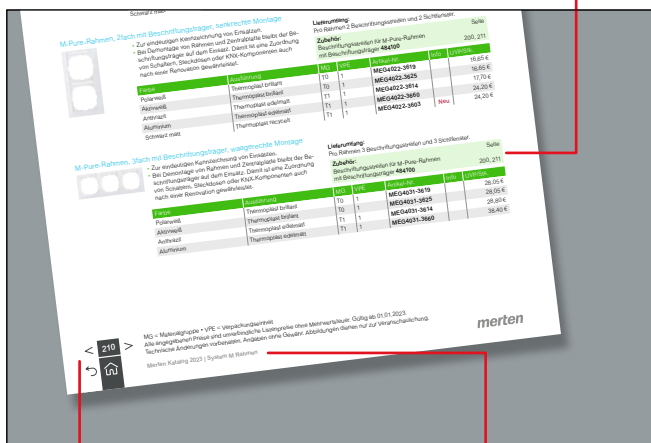

Navigation innerhalb des Kapitels

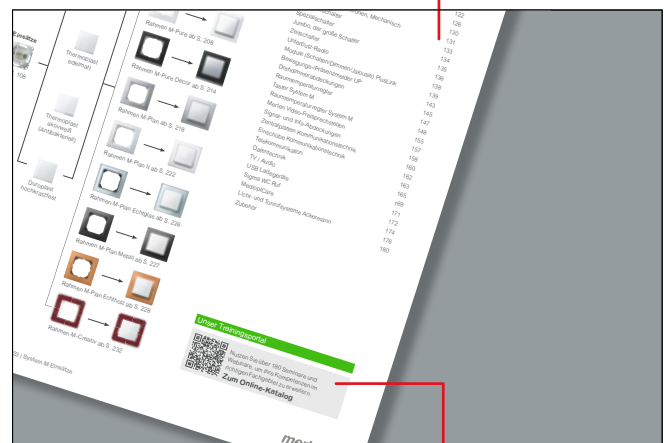

Seiten-Navigation über Pfeile, Kapitelübersicht über Home Button und zurück zur letzten Ansicht

Information zu Produktgruppen

Verlinkung zu Seminaren

**01 Unterputzeinsätze****54****02 System M Einsätze****104****03 System M Rahmen****182**

1-M, Atelier-M	184	M-Pure Decor	212
M-Smart	194	M-Plan, M-Plan II	216
M-Pure	206	M-Creativ	230

**04 System Design Einsätze****236****05 System Design Rahmen****272**

D-Life – Thermoplast	276	D-Life – Stein	279
D-Life – Metall	277	D-Life – Aufputz	280
D-Life – Glas	278	D-Antik	282

**06 Aquadesign****286****07 Panzer****300****08 Aquastar****312****09 Schlagfest/Agrar****328**

Schlagfest	330	Agrar	335
------------	-----	-------	-----



10 Aufputz

338



11 Steckvorrichtungen

346



12 Herd- und Geräteanschlussdosen

358



13 LED Leuchten und Befestigungsmaterial

364



14 Licht- und Jalousiesystem

378

Elektronikeinsätze-PlusLink	380	Dimmer	408
Rollladen-Mehrfachsteuerrelais	407		



15 Bewegungs- und Präsenzmelder

422

Bewegungsmelder	424	Argus Bewegungs-/Präsenzmelder Unterputz	442
Argus Präsenzmelder Komplettgeräte	430		



16 Dämmerungsschalter

460



17 Gebäudekommunikation

464









Video-Freisprechstellen	466	Ritto Bestelltabellen	470
Ritto Door	468		



18 Rufsysteme

490

Rufsysteme	492	Netzwerktechnik	516
------------	-----	-----------------	-----

	19 Wiser Home – Smart Home	530
	20 KNX Reiheneinbaugeräte	556
	21 KNX Feldgeräte	592
	22 Reiheneinbaugeräte	628
	23 Zählerplatztechnik	676
	24 Elektromobilität	690
	25 Leitungsführung	722
	26 Suchregister	738

Über Schneider Electric

Unsere integrierten Lösungen sorgen für Schutz, Zuverlässigkeit und Cybersicherheit in Wohnräumen, Gebäuden, Rechenzentren, Infrastrukturen und Branchen. Wir verstehen uns als digitaler Partner unserer Kunden für Nachhaltigkeit und Effizienz.

25,2
Milliarden €
Umsatz in 2020

>128.000
Mitarbeiter
in mehr als 100 Ländern
Davon 4.700 in Deutschland

77%
Umsatz
im Bereich
Energiemanagement

23%
Umsatz
im Bereich
Automatisierung

Der Klimawandel ist die größte Herausforderung unserer Zeit. Wenn wir heute nicht entschlossen handeln hat das nicht nur irreversible Folgen für Natur und Umwelt. Auch die wirtschaftlichen Auswirkungen eines ungebremsten Klimawandels wären immens. Im Sinne von Pariser Klimaabkommen und europäischem Green Deal sind daher Innovationen und Technologien gefragt, die zu einer wirtschaftlich verträglichen und vollständigen Dekarbonisierung beitragen. Dieses Anliegen bildet den Kern jeder unserer Produkt- und Lösungsentwicklungen. Mit digitalen IoT-Lösungen für Industrie, Gebäude, Infrastruktur und Rechenzentren ermöglichen wir nachhaltiges und resilientes Wirtschaften.

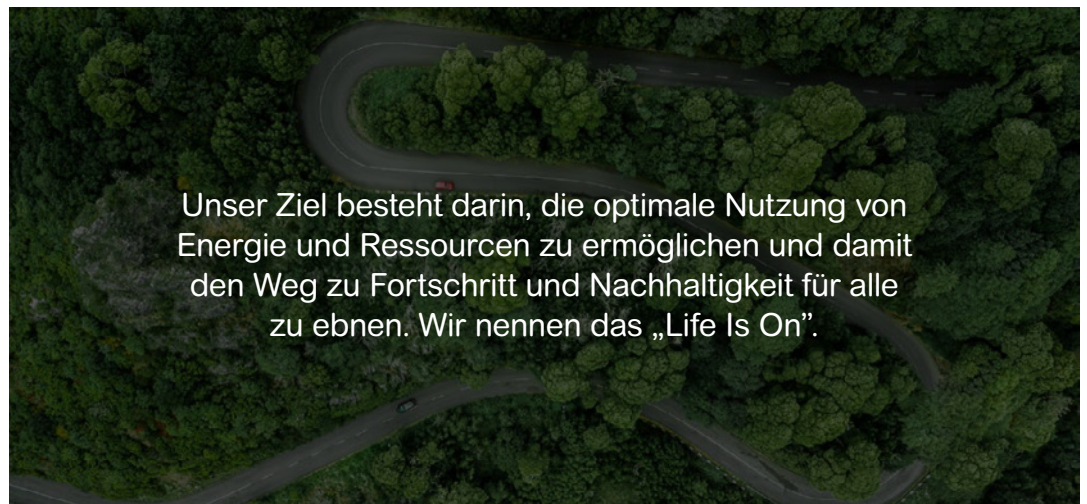

Unser Ziel besteht darin, die optimale Nutzung von Energie und Ressourcen zu ermöglichen und damit den Weg zu Fortschritt und Nachhaltigkeit für alle zu ebnet. Wir nennen das „Life Is On“.

Für Energiemanagement und Automatisierung entwickelt Schneider Electric ganzheitliche Sortimente an elektrotechnischen Komponenten, Steuerungen, Softwarelösungen und Beratungsdienstleistungen.

Zugeschnitten auf unterschiedliche Zielmärkte, kommen die smarten Technologien bei mittelständischen Unternehmen sowie global agierenden Konzernen zum Einsatz. Innerhalb der IoT-Lösungsarchitektur EcoStruxure sind alle Feldgeräte, Steuerungen und Softwareanwendungen offen und durchgängig miteinander vernetzbar. Über den gesamten Lebenszyklus einer Anlage hinweg ermöglicht EcoStruxure damit maximale Datentransparenz von zum

Beispiel Lieferketten, Produktionsprozessen oder Gebäudebetrieb. Mithilfe von branchenspezifischen Softwareservices stehen die erhobenen Daten für Monitoring und Management von Betriebsabläufen zur Verfügung. Auch Lösungen für vorausschauende Wartung können auf dieser Basis problemlos realisiert werden.

Schneider Electric verfolgt einen global-multilokalen Ansatz, mit jeweils eigenen Entwicklungs- und Produktionsstandorten in Nord-Amerika, Europa und Asien. Auf diese Weise sind fundierte, regionale Branchenkenntnis sowie enge Partnerschaften mit mittelständischen Unternehmen jederzeit garantiert.

Weitere Informationen



Beratung & Unterstützung vor Ort

Neben erstklassigen Produkten bieten wir unseren Kunden auch eine gute Beratung, online und in unmittelbarer Nähe. Unsere qualifizierten Mitarbeiter und Mitarbeiterinnen freuen sich auf deine Anfragen, Rückfragen und alle anderen Support-Anliegen.

Digitaler Support – Customer Care online

Ob häufig gestellte Fragen, Software- und PDF-Downloads oder Kontaktsuche – unsere virtuelle Kundenbetreuung ist der ideale Einstieg für deine geschäftlichen Anliegen.

se.com/de/support

merten.de/profibereich

Angebotsanfragen



Schneider Electric · Merten · Ritto · APC
de-angebote@se.com

ABN
de-abn-angebote@se.com

Lieferzeiten · Preise · Auftragsbearbeitung



Schneider Electric · Merten · Ritto · APC
de-kaufmaennisch@se.com

ABN
de-abn-kaufmaennisch@se.com

Technische Fragen



Schneider Electric: de-technisch@se.com
Merten · Ritto · ELSO: tsc-wiehl@se.com
ABN: de-abn-technisch@se.com

Support



Schneider Electric: www.se.com/de
Merten · Ritto: www.merten.de
APC: www.apc.com/de
ABN: +49 7139 94-0

Berlin (EUREF-Campus)

Torgauer Str. 12-15
10829 Berlin

Ratingen (Zentrale)

Gothaer Str. 29
40880 Ratingen

Hamburg

Heidenkampsweg 81
20097 Hamburg

Stuttgart

Karlsruher Str. 3
70771 Leinfelden-Echterdingen

Dortmund

Westfalendamm 98
44141 Dortmund

Seligenstadt

Steinheimer Str. 117
63500 Seligenstadt

München

Parkring 5
85748 Garching

ABN GmbH

Daimlerstr. 10 – 12
74196 Neuenstadt

Nachhaltigkeit ist das Herzstück unserer Ziele

Ausgewählte
Ziele und
Verpflichtungen

CO₂ Neutralität
in unserem Geschäft

800 Mt CO₂
eingespart durch
unsere Lösungen bei
unsere Kunden

+2 Emission
der 1000 Lieferanten
mit den höchsten
Emissionen

**100% unserer
Verpackungen**
sind frei von Einwegplastik
und verwenden
recycelten Karton

50M Menschen
Zugang zu „grünem“ Strom

1M Menschen
ausgebildet in
Energiemanagement

**80% „grüne“
Einnahmen**
durch Offenlegung und
Einhaltung der ESG

**100%
Elektromobilität**
in unserer Fahrzeugflotte

Wir handeln für eine klimafreundliche Welt, indem wir ständig in innovative Lösungen investieren und diese weiterentwickeln. Diese Lösungen ermöglichen sofortige und nachhaltige Dekarbonisierung im Einklang mit unserem Versprechen. Unser Plan zur umfassenden Dekarbonisierung ist ehrgeizig, denn bis 2025 streben wir CO₂-Neutralität mit Offset in unserem Geschäft an.



Nachhaltigkeit ist das Herzstück unserer Ziele, unserer Kultur und unseres Geschäfts, da wir unseren Beitrag zu einer nachhaltigen und integrativen Welt beschleunigen wollen. Im Jahr 2021 haben wir unser Nachhaltigkeitsprogramm neu definiert und einen hochgesteckten Aktionsplan bis 2025 festgelegt. Er baut auf sechs langfristigen Selbstverpflichtungen auf, die sich an den Zielen der Vereinten Nationen für nachhaltige Entwicklung (Sustainable Development Goals, SDGs) orientieren und in 11 +1 messbaren Zielen konkretisiert werden.

Mit diesem Schneider Sustainability Impact (SSI) verfolgen wir sehr ehrgeizige Ziele für mehr Energieeffizienz, Nachhaltigkeit und Klimaschutz.

Einige Meilensteine haben wir heute schon erreicht: 407 Millionen Tonnen CO₂ konnten unsere Kunden dank unserer ganzheitlichen IoT-Architektur EcoStruxure einsparen, mehr als 50 unserer Unternehmensstandorte sind bereits CO₂-freie Standorte und heute entfallen mehr als 75 % des Produktumsatzes von Schneider Electric auf Green Premium Produkte.

Auszug unserer aktuellen Auszeichnungen



Weitere Informationen:
Unser Nachhaltigkeitsbericht mit aktuellen Zahlen.



Beste Konzepte gegen Erderwärmung, Ressourcenübernutzung, Artensterben und gesellschaftliche Spaltung



Zum 2. mal unter den besten 1 % von über 80.000 im Bereich Nachhaltigkeit bewerteten Unternehmen



Zum 5. mal in Folge für unsere Leistungen der Gleichstellung der Geschlechter durch Entwicklung von Strategien, Repräsentation und Transparenz



11. mal unter den Top-Rängen der jährlichen Global 100-Liste der nachhaltigsten Unternehmen weltweit



Klima-Champion zum 11. Mal in Folge als Vorreiter für eine umweltfreundliche, naturverträgliche und gerechte Zukunft

Wir sind Partner für nachhaltige und effiziente Lösungen

Nachhaltig zertifizierte Merten Schalterprogramme

Viele Produkte aus den Merten Schalterprogrammen System M und System Design sind besonders nachhaltig. Sie sind mit dem Cradle to Cradle Zertifikat Silber ausgestattet und sind damit unbedenklich für Mensch und Natur.



Merten M-Pure Ocean Plastic

- › M-Pure Ocean Plastic vereint Moderne mit Nachhaltigkeit
- › Die Hauptprodukte werden aus Kunststoffgranulat hergestellt, welches zu 50 % aus recycelten Fischernetzen besteht
- › Weitere Produkte der gleichen Serie bestehen aus recyceltem Kunststoff
- › Alle Produkte werden plastikfrei verpackt

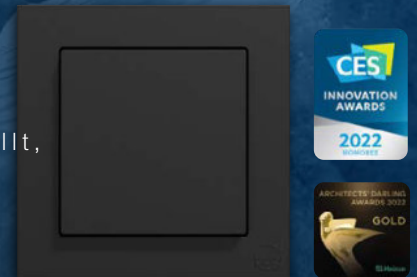

Nachhaltige Verpackungen

Eines unserer Nachhaltigkeitsziele bis 2025 ist, dass 100 % unserer Primär- und Sekundärverpackungen frei von Einwegplastik sind und aus recyceltem Karton bestehen.

So sparen wir Ressourcen ein, erzeugen weniger Müll und reduzieren den Aufwand bei der Mülltrennung.



Green Premium™ – Nachhaltige Produkte

Unsere Produkte unterstützen unsere Kunden im Alltag und ermöglichen effiziente Abläufe. Da wir bei ihrer Herstellung und Nutzung aber auch Ressourcen und Energie verbrauchen, setzen wir uns für die Verringerung ihrer Umweltauswirkungen ein.

Das Green Premium™-Label wurde geschaffen, um den Kunden von Schneider Electric nachhaltigere Produkte anzubieten und die Umweltinformationen transparent zu machen.





Kreislaufwirtschaft – Cradle to Cradle

Von der Wiege zur Wiege

Beim Gebäudebau wird für Jahrzehnte vorausgedacht. Heute geplante Immobilien bestimmen, wie in Zukunft gelebt wird. Ein Bauvorhaben, das nach dem Cradle to Cradle Prinzip „von der Wiege bis zur Wiege“ inspiriert ist, erfüllt bereits heute zukünftige Standards.

Cradle to Cradle ist ein Konzept zur Gestaltung kreislauffähiger, nachhaltiger Produkte, Prozesse und Systeme unter Berücksichtigung des gesamten Lebenszyklus und ist von den 17 Sustainable Development Goals (SDG) der Vereinten Nationen inspiriert.

Das Konzept geht weit über normales Recycling hinaus, da alle Stoffe dauerhaft Nährstoffe für natürliche Kreisläufe oder geschlossene technische Kreisläufe bilden.

Erfahre mehr über Cradle to Cradle, unsere nachhaltigen Produkte und zertifizierten Schalterdesigns, die den Alltag etwas grüner machen.



Mehr zu Cradle-to-Cradle und dem Thema Nachhaltigkeit erfährst du auf unserer Website.

Auszug der zertifizierten
Produkte aus dem System M
und System Design

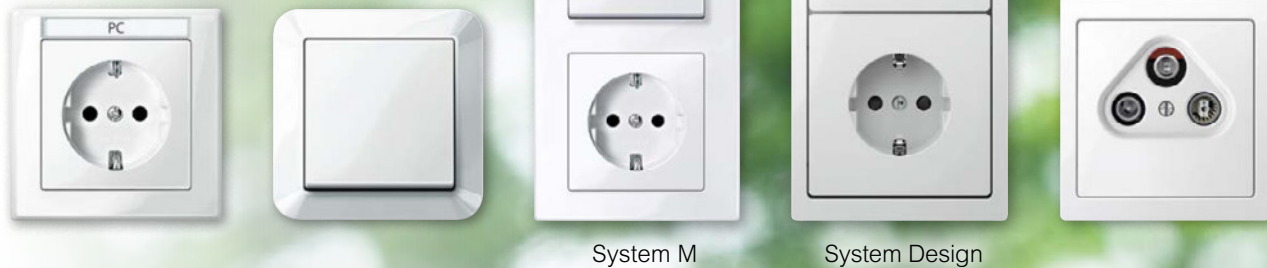

System M

System Design

Nachhaltig zertifizierte Schalterprogramme

Merten System M und System Design

Das Cradle to Cradle Zertifikat wird durch das gemeinnützige Cradle to Cradle Products Innovation Institute (C2CPII) ausgestellt. Zusammen mit einem unabhängigen Gutachter werden die Produkte in fünf Kategorien analysiert und bewertet. Das Zertifikat ist jeweils 2 Jahre gültig und muss dann erneuert werden.

Jede Kategorie hat verschiedene Anforderungen in unterschiedlichen Zertifizierungsstufen. Dabei gibt es die Stufen Bronze, Silber, Gold und Platin. Je höher das Zertifizierungslevel, desto höher sind die Ansprüche. Die Ergebnisse werden auf einer Scorecard dokumentiert. Das Gesamtergebnis eines Produktes richtet sich nach dem am schwächsten bewerteten Kriterium.

Gebäudezertifizierung

Die Cradle to Cradle zertifizierten Produkte werden in dem Gebäudezertifizierungssystem LEED positiv bewertet. Zudem dient die Zertifizierung als Nachweisdokument in vielen anderen Green Building Standards.



Cradle to Cradle Certified® Product Scorecard	
material health	SILBER
product circularity	GOLD
clean air & climate protection	GOLD
water & soil stewardship	PLATIN
social fairness	GOLD

mySchneider: Digitale Services – Für dich optimiert



24/7

Zugriff mit PC und Smartphone rund um die Uhr.

Zentral

Alle relevanten Informationen für deine tägliche Arbeit an einem Ort.

mySchneider App



Deine ganz persönliche Webseite

Bei Schneider Electric arbeiten wir ständig daran, Mehrwert für unsere Kunden zu generieren. Nun freuen wir uns dir ein neues, personalisiertes Erlebnis vorzustellen – einheitlich über verschiedene Plattformen hinweg, wie z. B. Web, Kundenportal & Apps.

Was bedeutet das für dich?

Vereinfachter Zugang zu allen Funktionalitäten mit einem Benutzerkonto, deine Favoriten immer zur Hand und eine nahtlose Navigation. Und ganz neu wurde das Labeling Tool integriert. Mit dem Labeling Tool kannst du ganz schnell und einfach die Beschriftung für Kleinverteiler vornehmen.

Mit Single Sign-On erhältst du schnelleren Zugriff auf alle Inhalte, Software, Tools und Dienstleistungen, die du für deine tägliche Arbeit benötigst. Dein komplettes Benutzerprofil wird ebenfalls an einer Stelle verwaltet.

se.com/myschneider

Mit nur wenigen Klicks kannst du leicht auf alle Informationen und Support zugreifen, den du für deine Arbeit benötigst. Eine vereinfachte Nutzererfahrung bedeutet, dass du Zeit sparst und effizienter arbeiten kannst.

Entsprechend deiner Aktivitäten und Präferenzen erhältst du Produktinformationen, Tools und Services, die auf deine Bedürfnisse abgestimmt sind. Wähle die Kategorien aus, die für dich am relevantesten sind, und passe die Oberfläche an deine Wünsche an.

Mit dem neuen Labeling Tool ermöglichen wir dir eine professionelle Beschriftung für den Kleinverteiler. Mit der integrierten Funktion können Beschriftungen unmittelbar in der mySchneider-App vorgenommen und unkompliziert Etiketten ausgedruckt werden.



Labeling Tool für Kleinverteiler

Schau dir hier im Video an, wie einfach es geht

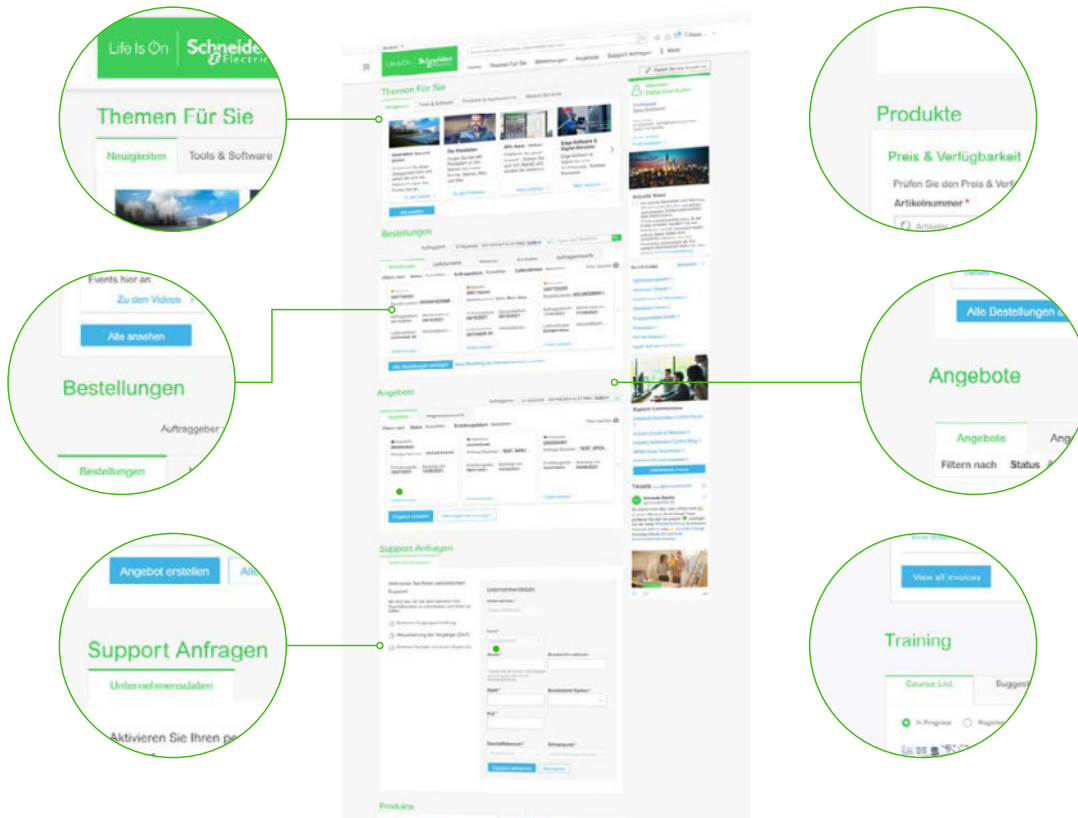

Jetzt Zeit sparen mit mySchneider

- Finden Sie die richtigen **Produkte** mit Katalogen, Selektoren und Konfiguratoren
- Verwalten Sie Ihre **Aufträge, Angebote und kommerziellen Dokumente**¹⁾
- Greifen Sie auf Ihr **Schulungsprogramm** zu und verfolgen Sie Ihre Fortschritte
- Melden Sie sich zu einem unserer Partnerprogramme an und profitieren Sie von den Vorteilen²⁾
- Listen Sie Ihr Unternehmen auf unserer Schneider Electric Webseite als Partnerunternehmen²⁾

1) nur für Direktkunden 2) nur für definierte Kundengruppen

Ihr Profil und Ihre Präferenzen an einer Stelle

- Verwalten Sie alle Ihre Unternehmens- und persönlichen Informationen an einer Stelle.
- Ihren Namen, Ihren Firmennamen, Ihre E-Mail-Adresse, Ihre Kontaktdaten, Ihre Kommunikationseinstellungen und vieles mehr finden Sie übersichtlich an einem Ort.

Optimieren Sie Ihre Oberfläche

- Organisieren Sie den Inhalt Ihrer Homepage so, wie es Ihren Wünschen entspricht. Sie entscheiden, was auf der Seite erscheint, in der von Ihnen bevorzugten Reihenfolge.
- Wählen Sie die nützlichsten Ressourcen, die als Quick Links angezeigt werden sollen.
- Verwenden Sie spezielle Suchleisten, um schnell und direkt auf bestimmte Produktinformationen, Aufträge, Angebote, Dokumente oder Schulungen zuzugreifen.

Der Schneider Electric Support steht für Sie bereit

- In unserem Kundenportal können Sie sich bei Fragen direkt an unser Kundenbetreuungsteam wenden. Benötigte Informationen oder technische Unterstützung erhalten Sie dort entweder im direkten Online-Chat oder mit dem komfortablen Antragsformular.

Software Lösungen – Wohnbau

Smartes Lifecycle Management dank eines durchgängigen Software-Portfolios:
Digitales Planen, Bauen und Betreiben im Wohnbau.

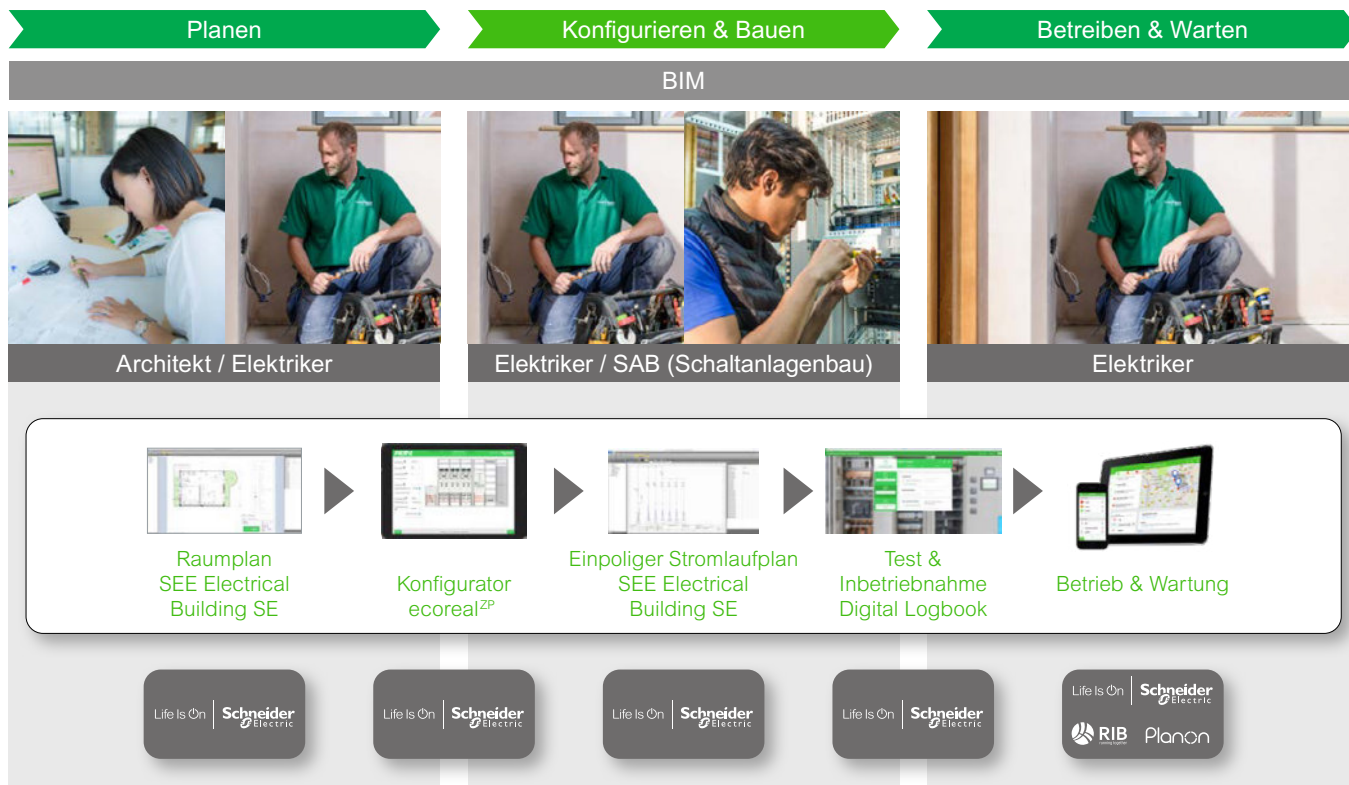

Wichtige Normänderungen in der DIN 18015

Die neue Normen – DIN 18015 fordert einen **Raumplan** und **einpoligen Stromlaufplan** und mit **SEE EB SE** greifen wir diese Bestandteile auf. Die **Zählerplatzapp – ecoreal^{2P}** hilft dir dabei in nur wenigen Klicks, ortsgebunden das richtige Produkt zu finden und mit **SEE Electrical Building SE** kannst du den Raumplan erstellen sowie den 1-poligen Stromlaufplan generieren.

ecoreal ^{2P} – Die Zählerplatz-App	SEE Electrical Building SE	SEE Electrical IGE + XAO
<p>ist ein Planungstool welches nach den Vorgaben der regionalen Technischen Anschlussbedingungen (TAB) Ihres Verteilnetzbetreibers immer die richtige Zähleranlage konfiguriert – in nur 3 Kicks! Durch den dynamischen Aufbau werden Ihnen alle Änderungen sofort in einer Live-Konfiguration angezeigt.</p> 	<p>bietet praktische, effiziente und zeitsparende Features für den täglichen Einsatz, wie z.B: Raumplan und einpoliger Stromlaufplan in einem Tool, Umfangreiche CAD-Funktionen und Stücklistenstellung und Zugriff auf komplette Schneider Electric Produkt-Datenbank.</p> 	<p>ist das moderne ElektroCAD Werkzeug für die durchgängige Elektroprojektierung. Die leichte Erlernbarkeit und einfache Bedienung, die starke Performance sowie die hohe Lösungstiefe garantieren einen schnellen Return-Of-Investment.</p> 

Software Lösungen – Zweckbau

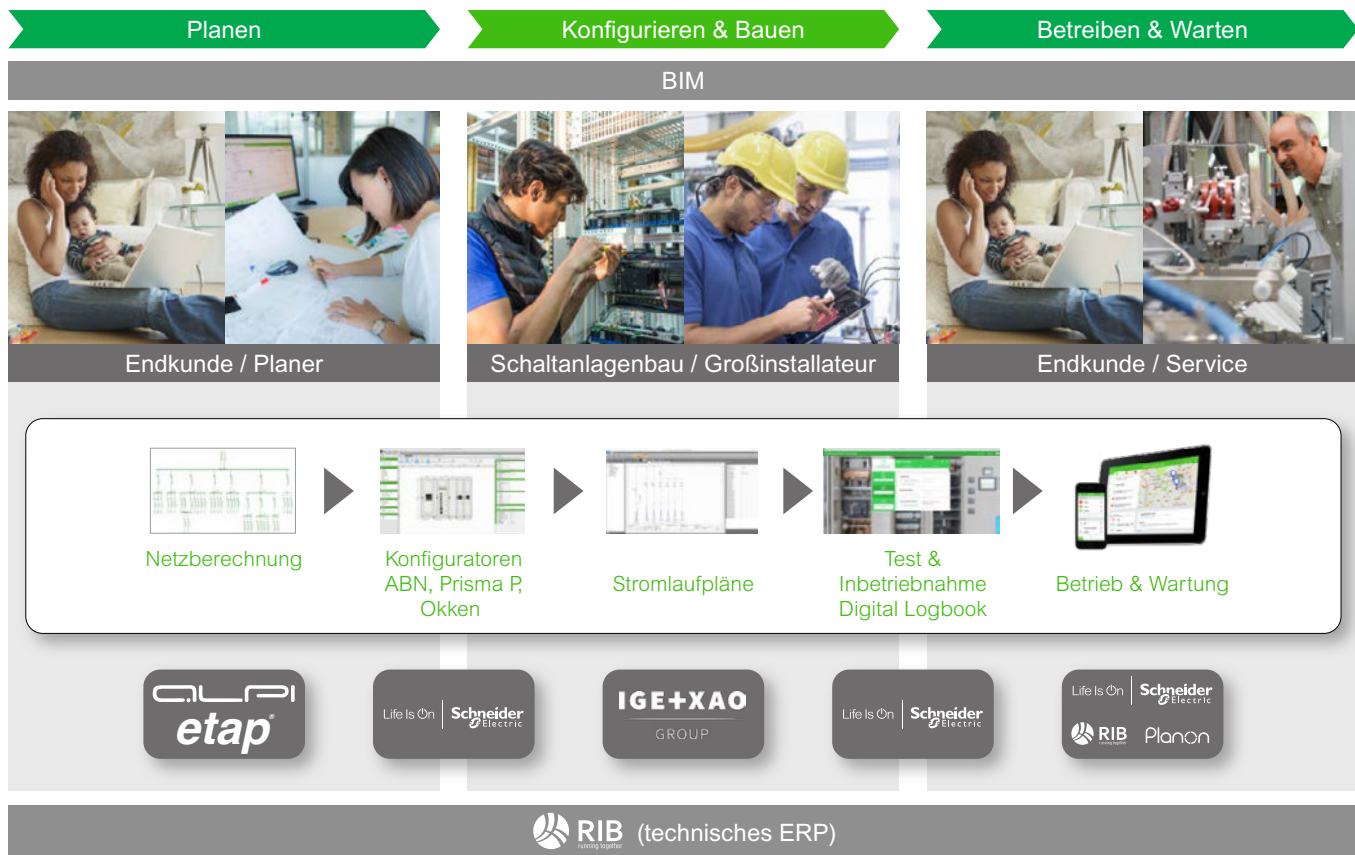

Im Hause Schneider Electric haben wir uns eine durchgängigen Projektlebenszyklus inkl. standardisierten Datenweitergabe als oberstes Ziel beim Thema Software gesetzt.

Angefangen bei der ersten Auslegung des Netzes mit **Caneco BT SE**, bei der Detailplanung in unseren **Konfiguratoren** bis hin zur elektrotechnischen Umsetzung bzw. Anschlussplanung in **SEE Electrical** haben wir stets die Zielsetzung standardisiert und durchgängig zu arbeiten.

Wenn du weitere **Informationen** benötigst, findest du diese sowie auch unser **Trainingsangebot** und **Schulungsvideos** in unserem **mySchneider Portal**.

Smarte Schnittstellen zur Auslegung und automatisierten Detailplanung

Eine durchgängige Software-Suite von der Niederspannungsnetzberechnung über eine vollautomatisierte Konfiguration mit nützlichen Schnittstellen, wie Ausschreibungsplattform, für Ihren Alltag.



Aus/Wechselschalter-Einsatz, 1-polig, Steckklemmen

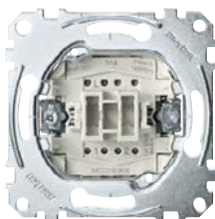

Ausführung	MG	VPE	Artikel-Nr.	Info	UVP/Stk.
10 AX, AC 250 V, Steckklemmen	T8	1	MEG3116-0000	★	9,37 €
16 AX, AC 250 V, Steckklemmen	T0	1	MEG3616-0000	★	15,95 €



Serienschalter-Einsatz, 1-polig, Steckklemmen



Ausführung	MG	VPE	Artikel-Nr.	Info	UVP/Stk.
10 AX, AC 250 V, Steckklemmen	T0	1	MEG3115-0000	★	14,90 €
16 AX, AC 250 V, Steckklemmen	T0	1	MEG3615-0000	★	21,45 €



Kreuzschalter-Einsatz, 1-polig, Steckklemmen



Ausführung	MG	VPE	Artikel-Nr.	Info	UVP/Stk.
10 AX, AC 250 V, Steckklemmen	T0	1	MEG3117-0000	★	19,85 €
16 AX, AC 250 V, Steckklemmen	T0	1	MEG3617-0000	★	24,90 €



Aus/Wechsel-Kontrollschalter-Einsatz, 1-polig, Steckklemmen



Ausführung	MG	VPE	Artikel-Nr.	Info	UVP/Stk.
10 AX, AC 250 V, Steckklemmen	T0	1	MEG3106-0000	★	24,35 €
16 AX, AC 250 V, Steckklemmen	T0	1	MEG3606-0000	★	31,25 €



Aus-Kontrollschalter-Einsatz, 2-polig, Steckklemmen



Ausführung	MG	VPE	Artikel-Nr.	Info	UVP/Stk.
10 AX, AC 250 V, Steckklemmen	T0	1	MEG3102-0000		34,10 €
16 AX, AC 250 V, Steckklemmen	T0	1	MEG3602-0000		41,85 €

Taster-Einsatz, Schließer 1-polig, Steckklemmen



Ausführung	MG	VPE	Artikel-Nr.	Info	UVP/Stk.
10 A, AC 250 V, Steckklemmen	T8	1	MEG3150-0000		10,60 €

Taster-Einsatz, Wechsel 1-polig, Steckklemmen



Ausführung	MG	VPE	Artikel-Nr.	Info	UVP/Stk.
10 A, AC 250 V, Steckklemmen	T0	1	MEG3156-0000	★	11,25 €



Doppeltaster-Einsatz, 2 Schließer 1-polig, Steckklemmen



Ausführung	MG	VPE	Artikel-Nr.	Info	UVP/Stk.
10 A, AC 250 V, Steckklemmen	T0	1	MEG3155-0000	★	25,75 €



Taster-Einsatz mit Orientierungslicht, Schließer 1-polig, Steckklemmen



Ausführung	MG	VPE	Artikel-Nr.	Info	UVP/Stk.
10 A, AC 250 V, Steckklemmen	T0	1	MEG3160-0000		17,55 €

Rollladenschalter-Einsatz, 1-polig, Steckklemmen



Ausführung	MG	VPE	Artikel-Nr.	Info	UVP/Stk.
10 AX, AC 250 V, Steckklemmen	T0	1	MEG3715-0000	★	26,45 €



Rolladentaster-Einsatz, 1-polig, Steckklemmen



Ausführung	MG	VPE	Artikel-Nr.	Info	UVP/Stk.
10 A, AC 250 V, Steckklemmen	T0	1	MEG3755-0000	★	26,45 €



Universal-Drehdimmer-Einsatz für LED-Lampen



Ausführung	MG	VPE	Artikel-Nr.	Info	UVP/Stk.
	E0	1	MEG5134-0000		103,00 €

Universal-Drehdimmer-Einsatz



Ausführung	MG	VPE	Artikel-Nr.	Info	UVP/Stk.
20-600 W/VA	E0	1	MEG5139-0000		151,50 €

Drehdimmer-Einsatz für induktive Last



Ausführung	MG	VPE	Artikel-Nr.	Info	UVP/Stk.
40-600 W/VA	E0	1	MEG5133-0000		83,10 €

Drehdimmer-Einsatz für kapazitive Last



Ausführung	MG	VPE	Artikel-Nr.	Info	UVP/Stk.
20-315 W	E0	1	MEG5136-0000		106,50 €

Drehdimmer-Einsatz für ohmsche Last mit Druck-Ausschalter



Ausführung	MG	VPE	Artikel-Nr.	Info	UVP/Stk.
40-400 W	E0	1	MEG5131-0000		28,15 €

Universal-Dimmer-Einsatz



Ausführung	MG	VPE	Artikel-Nr.	Info	UVP/Stk.
Universal-Dimmer-Einsatz	E0	1	MEG5171-0000		137,50 €

Raumtemperaturregler-Einsatz

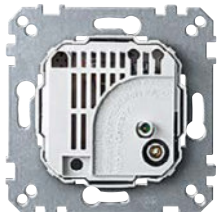

Ausführung	MG	VPE	Artikel-Nr.	Info	UVP/Stk.
AC 230 V	E8	1	MEG5773-0000		64,60 €

Raumtemperaturregler-Einsatz mit Wechselkontakt



Ausführung	MG	VPE	Artikel-Nr.	Info	UVP/Stk.
AC 230 V	E0	1	536400		88,00 €
AC 24 V	E0	1	536401		95,20 €

Fernmelde-Anschlussdose TAE 3fach

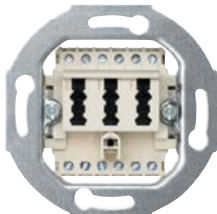

Farbe	Ausführung	MG	VPE	Artikel-Nr.	Info	UVP/Stk.
Weiß	2x6/6 NF/F	T0	1	465226		13,85 €
Weiß	3x6 NFN	T0	1	465236		13,85 €

UAE-Einsatz 8/8 Kat 6



Ausführung	MG	VPE	Artikel-Nr.	Info	UVP/Stk.
	T0	1	465706		40,55 €

Sat-Antennendose, 3fach

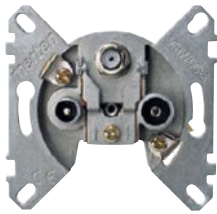

Ausführung	MG	VPE	Artikel-Nr.	Info	UVP/Stk.
	T0	1	466097		43,80 €

BK-/Sat-Antennenstichdose, 2fach

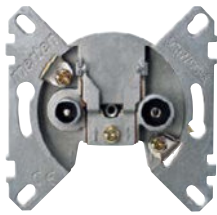

Ausführung	MG	VPE	Artikel-Nr.	Info	UVP/Stk.
	T0	1	466099		30,70 €

Wippe



Farbe	Ausführung	MG	VPE	Artikel-Nr.	Info	UVP/Stk.
Weiß glänzend	Thermoplast brillant	T8	1	432144		3,82 €
Polarweiß glänzend	Thermoplast brillant	T8	1	432119	★	3,82 €
Aktivweiß glänzend	Thermoplast brillant	T8	1	432125		3,82 €
Polarweiß	Thermoplast edelmatt	T8	1	433119		3,82 €
Anthrazit	Thermoplast edelmatt	T1	1	433114		4,47 €
Aluminium	Thermoplast edelmatt	T1	1	433160		7,51 €
Polarweiß	Duroplast hochkratzfest	T8	1	434119		3,82 €
Schwarz matt	Ocean Plastic	T1	1	MEG3300-0403	★★ Neu	7,51 €

Wippe für Serienschalter



Farbe	Ausführung	MG	VPE	Artikel-Nr.	Info	UVP/Stk.
Weiß glänzend	Thermoplast brillant	T0	1	432544		7,26 €
Polarweiß glänzend	Thermoplast brillant	T0	1	432519	★	7,26 €
Aktivweiß glänzend	Thermoplast brillant	T0	1	432525		7,26 €
Polarweiß	Thermoplast edelmatt	T0	1	433519		7,26 €
Anthrazit	Thermoplast edelmatt	T1	1	433514		7,41 €
Aluminium	Thermoplast edelmatt	T1	1	433560		10,70 €
Polarweiß	Duroplast hochkratzfest	T0	1	434519		7,26 €
Schwarz matt	Ocean Plastic	T1	1	MEG3400-0403	★★ Neu	10,70 €

Wippe mit rechteckigem Symbolfenster



Farbe	Ausführung	MG	VPE	Artikel-Nr.	Info	UVP/Stk.
Weiß glänzend	Thermoplast brillant	T8	1	432844		5,08 €
Polarweiß glänzend	Thermoplast brillant	T8	1	432819		5,08 €
Aktivweiß glänzend	Thermoplast brillant	T8	1	432825		5,08 €
Polarweiß	Thermoplast edelmatt	T8	1	433819		5,08 €
Anthrazit	Thermoplast edelmatt	T1	1	433814		5,81 €
Aluminium	Thermoplast edelmatt	T1	1	433860		8,81 €
Polarweiß	Duroplast hochkratzfest	T8	1	434819		5,08 €
Schwarz matt	Thermoplast recycelt	T1	1	MEG3350-0403	Neu	8,81 €

Zentralplatte mit Drehknopf



Farbe	Ausführung	MG	VPE	Artikel-Nr.	Info	UVP/Stk.
Weiß glänzend	Thermoplast brillant	E0	1	MEG5250-0344		6,45 €
Polarweiß glänzend	Thermoplast brillant	E0	1	MEG5250-0319		6,45 €
Aktivweiß glänzend	Thermoplast brillant	E0	1	MEG5250-0325		6,45 €
Polarweiß	Thermoplast edelmatt	E0	1	MEG5250-0419		6,45 €
Anthrazit	Thermoplast edelmatt	E0	1	MEG5250-0414		9,70 €
Aluminium	Thermoplast edelmatt	E0	1	MEG5250-0460		12,20 €
Polarweiß	Duroplast hochkratzfest	E0	1	MEG5250-0619		6,45 €
Schwarz matt	Thermoplast recycelt	E0	1	MEG5250-0403	Neu	12,20 €

Wippe für Rolladenschalter und -taster



Farbe	Ausführung	MG	VPE	Artikel-Nr.	Info	UVP/Stk.
Weiß glänzend	Thermoplast brillant	T0	1	432444		9,99 €
Polarweiß glänzend	Thermoplast brillant	T0	1	432419	★	9,99 €
Aktivweiß glänzend	Thermoplast brillant	T0	1	432425		9,99 €
Polarweiß	Thermoplast edelmatt	T0	1	435519		9,99 €
Anthrazit	Thermoplast edelmatt	T1	1	435514		10,45 €
Aluminium	Thermoplast edelmatt	T1	1	435560		13,55 €
Polarweiß	Duroplast hochkratzfest	T0	1	434419		9,99 €
Schwarz matt	Ocean Plastic	T1	1	MEG3855-0403	★★ Neu	13,55 €

Zentralplatte für Raumtemperaturregler-Einsatz mit Wechselkontakt



Farbe	Ausführung	MG	VPE	Artikel-Nr.	Info	UVP/Stk.
Weiß glänzend	Thermoplast brillant	E0	1	534744		11,75 €
Polarweiß glänzend	Thermoplast brillant	E0	1	534719		11,75 €
Aktivweiß glänzend	Thermoplast brillant	E0	1	534725		11,75 €
Polarweiß	Thermoplast edelmatt	E0	1	536219		11,75 €
Anthrazit	Thermoplast edelmatt	E0	1	536214		17,15 €
Aluminium	Thermoplast edelmatt	E0	1	536260		17,50 €
Schwarz matt	Thermoplast recycelt	E0	1	MEG5762-0403	Neu	17,50 €

Zentralplatte für TAE/Audio/USB



Farbe	Ausführung	MG	VPE	Artikel-Nr.	Info	UVP/Stk.
Weiß glänzend	Thermoplast brillant	T0	1	296044		5,93 €
Polarweiß glänzend	Thermoplast brillant	T0	1	296019	★	5,93 €
Aktivweiß glänzend	Thermoplast brillant	T0	1	296025		5,93 €
Polarweiß	Thermoplast edelmatt	T0	1	297919		5,93 €
Anthrazit	Thermoplast edelmatt	T1	1	297914		8,95 €
Aluminium	Thermoplast edelmatt	T1	1	297960		12,05 €
Schwarz matt	Thermoplast recycelt	T1	1	MEG4250-0403	Neu	12,05 €



Zentralplatte für UAE-Einsatz, 2fach



Farbe	Ausführung	MG	VPE	Artikel-Nr.	Info	UVP/Stk.
Weiß glänzend	Thermoplast brillant	T0	1	296144		5,93 €
Polarweiß glänzend	Thermoplast brillant	T0	1	296119	★	5,93 €
Aktivweiß glänzend	Thermoplast brillant	T0	1	296125		5,93 €
Polarweiß	Thermoplast edelmatt	T0	1	298019		5,93 €
Anthrazit	Thermoplast edelmatt	T1	1	298014		8,95 €
Aluminium	Thermoplast edelmatt	T1	1	298060		12,05 €
Schwarz matt	Thermoplast recycelt	T1	1	MEG4522-0403	Neu	12,05 €



Zentralplatte für Antennensteckdosen



Farbe	Ausführung	MG	VPE	Artikel-Nr.	Info	UVP/Stk.
Weiß glänzend	Thermoplast brillant	T0	1	296744		6,07 €
Polarweiß glänzend	Thermoplast brillant	T0	1	296719	★	6,07 €
Aktivweiß glänzend	Thermoplast brillant	T0	1	296725		6,07 €
Polarweiß	Thermoplast edelmatt	T0	1	297519		6,07 €
Anthrazit	Thermoplast edelmatt	T1	1	297514		8,53 €
Aluminium	Thermoplast edelmatt	T1	1	297560		12,25 €
Schwarz matt	Ocean Plastic	T1	1	MEG4123-0403	★★ Neu	12,25 €



Aus 50% recycelten Fischernetzen gefertigt.
Manche Komponenten enthalten möglicherweise nicht diese Art von recyceltem Material.



MG = Materialgruppe • VPE = Verpackungseinheit

Alle angegebenen Preise sind unverbindliche Listenpreise ohne Mehrwertsteuer. Gültig ab 01.01.2023.

Technische Änderungen vorbehalten. Angaben ohne Gewähr. Abbildungen dienen nur zur Veranschaulichung.

Schuko-Steckdosen-Einsatz mit USB Ladegerät 2,4 A



• Integrierter erhöhter Berührungsschutz gemäß VDE 0620 Teil 1.

Farbe	Ausführung	MG	VPE	Artikel-Nr.	Info	UVP/Stk.
Weiß glänzend	Thermoplast brillant	E0	1	MEG2366-0344		72,10 €
Polarweiß glänzend	Thermoplast brillant	E0	1	MEG2366-0319		72,10 €
Aktivweiß glänzend	Thermoplast brillant	E0	1	MEG2366-0325		72,10 €
Anthrazit	Thermoplast edelmatt	E0	1	MEG2366-0414		72,10 €
Aluminium	Thermoplast edelmatt	E0	1	MEG2366-0460		78,30 €



SCHUKO Steckdose mit USB-Ladegerät Typ A und Typ C / 3,0 A



Farbe	Ausführung	MG	VPE	Artikel-Nr.	Info	UVP/Stk.
Weiß glänzend	Thermoplast brillant	E0	1	MEG2367-0344		75,60 €
Polarweiß glänzend	Thermoplast brillant	E0	1	MEG2367-0319		75,60 €
Aktivweiß glänzend	Thermoplast brillant	E0	1	MEG2367-0325		75,60 €
Anthrazit	Thermoplast edelmatt	E0	1	MEG2367-0414		75,60 €
Aluminium	Thermoplast edelmatt	E0	1	MEG2367-0460		81,80 €
Schwarz matt	Thermoplast recycelt	E0	1	MEG2367-0403	Neu	81,80 €



SCHUKO-Steckdose, Steckklemmen



Farbe	Ausführung	MG	VPE	Artikel-Nr.	Info	UVP/Stk.
Weiß glänzend	Thermoplast brillant	T8	1	MEG2301-0344		6,54 €
Polarweiß glänzend	Thermoplast brillant	T8	1	MEG2301-0319	★	6,54 €
Aktivweiß glänzend	Thermoplast brillant	T8	1	MEG2301-0325		6,54 €
Polarweiß	Thermoplast edelmatt	T8	1	MEG2301-0419		6,54 €
Anthrazit	Thermoplast edelmatt	T1	1	MEG2301-0414		8,51 €
Aluminium	Thermoplast edelmatt	T1	1	MEG2301-0460		12,35 €
Polarweiß	Duroplast hochkratzfest	T8	1	MEG2301-0619		6,54 €
Schwarz matt	Ocean Plastic	T1	1	MEG2301-0403	★★ Neu	12,35 €



SCHUKO-Steckdose, erhöhter Berührungsschutz, Steckklemmen



• Integrierter erhöhter Berührungsschutz gemäß VDE 0620 Teil 1.

Farbe	Ausführung	MG	VPE	Artikel-Nr.	Info	UVP/Stk.
Weiß glänzend	Thermoplast brillant	T0	1	MEG2300-0344		9,03 €
Polarweiß glänzend	Thermoplast brillant	T0	1	MEG2300-0319	★	9,03 €
Aktivweiß glänzend	Thermoplast brillant	T0	1	MEG2300-0325		9,03 €
Polarweiß	Thermoplast edelmatt	T0	1	MEG2300-0419		9,03 €
Anthrazit	Thermoplast edelmatt	T1	1	MEG2300-0414		12,00 €
Aluminium	Thermoplast edelmatt	T1	1	MEG2300-0460		14,20 €
Schwarz matt	Ocean Plastic	T1	1	MEG2300-0403	★★ Neu	14,20 €



SCHUKO-Steckdose mit Klappdeckel, Steckklemmen



Farbe	Ausführung	MG	VPE	Artikel-Nr.	Info	UVP/Stk.
Weiß glänzend	Thermoplast brillant	T0	1	MEG2311-0344		14,50 €
Polarweiß glänzend	Thermoplast brillant	T0	1	MEG2311-0319		14,50 €
Aktivweiß glänzend	Thermoplast brillant	T0	1	MEG2311-0325		14,50 €
Polarweiß	Thermoplast edelmatt	T0	1	MEG2311-0419		14,50 €
Anthrazit	Thermoplast edelmatt	T1	1	MEG2311-0414		17,90 €
Aluminium	Thermoplast edelmatt	T1	1	MEG2311-0460		20,10 €
Schwarz matt	Thermoplast recycelt	T1	1	MEG2311-0403	Neu	20,10 €

SCHUKO-Steckdose mit Lichtauslass und LED-Beleuchtungs-Modul 16 A, AC 250 V, DIN 49440



Farbe	Ausführung	MG	VPE	Artikel-Nr.	Info	UVP/Stk.
Weiß glänzend	Thermoplast brillant	E0	1	MEG2304-0344		65,70 €
Polarweiß glänzend	Thermoplast brillant	E0	1	MEG2304-0319		65,70 €
Aktivweiß glänzend	Thermoplast brillant	E0	1	MEG2304-0325		65,70 €
Polarweiß	Thermoplast edelmatt	E0	1	MEG2304-0419		65,70 €
Anthrazit	Thermoplast edelmatt	E0	1	MEG2304-0414		67,10 €
Aluminium	Thermoplast edelmatt	E0	1	MEG2304-0460		68,80 €
Schwarz matt	Thermoplast recycelt	E0	1	MEG2304-0403	Neu	68,80 €

SCHUKO-Steckdose mit Überspannungsschutz und Schrifffeld 16 A, AC 250 V, DIN 49440



Farbe	Ausführung	MG	VPE	Artikel-Nr.	Info	UVP/Stk.
Weiß glänzend	Thermoplast brillant	E0	1	MEG2305-0344		98,20 €
Polarweiß glänzend	Thermoplast brillant	E0	1	MEG2305-0319		98,20 €
Aktivweiß glänzend	Thermoplast brillant	E0	1	MEG2305-0325		98,20 €
Polarweiß	Thermoplast edelmatt	E0	1	MEG2305-0419		98,20 €
Anthrazit	Thermoplast edelmatt	E0	1	MEG2305-0414		99,20 €
Aluminium	Thermoplast edelmatt	E0	1	MEG2305-0460		100,50 €

Wippe

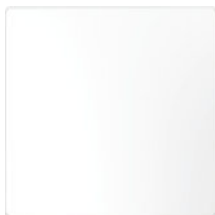

Farbe	Ausführung	MG	VPE	Artikel-Nr.	Info	UVP/Stk.
Lotosweiß	Thermoplast brillant	T0	1	MEG3300-6035	★	6,98 €
Anthrazit	Thermoplast lackiert	T2	1	MEG3300-6034		8,86 €
Edelstahl	Thermoplast lackiert	T2	1	MEG3300-6036		10,70 €
Nickelmetallic	Metall	T2	1	MEG3300-6050		13,75 €
Moccametallic	Metall	T2	1	MEG3300-6052		22,65 €



Wippe für Serienschalter



Farbe	Ausführung	MG	VPE	Artikel-Nr.	Info	UVP/Stk.
Lotosweiß	Thermoplast brillant	T0	1	MEG3400-6035	★	10,10 €
Anthrazit	Thermoplast lackiert	T2	1	MEG3400-6034		10,95 €
Edelstahl	Thermoplast lackiert	T2	1	MEG3400-6036		13,90 €
Nickelmetallic	Metall	T2	1	MEG3400-6050		20,85 €
Moccametallic	Metall	T2	1	MEG3400-6052		28,10 €



Wippe mit rechteckigem Symbolfenster



Farbe	Ausführung	MG	VPE	Artikel-Nr.	Info	UVP/Stk.
Lotosweiß	Thermoplast brillant	T0	1	MEG3350-6035		8,75 €
Anthrazit	Thermoplast lackiert	T2	1	MEG3350-6034		10,55 €
Edelstahl	Thermoplast lackiert	T2	1	MEG3350-6036		12,05 €
Nickelmetallic	Metall	T2	1	MEG3350-6050		16,05 €
Moccametallic	Metall	T2	1	MEG3350-6052		23,55 €

Zentralplatte mit Drehknopf



Farbe	Ausführung	MG	VPE	Artikel-Nr.	Info	UVP/Stk.
Lotosweiß	Thermoplast brillant	E0	1	MEG5250-6035		15,05 €
Anthrazit	Thermoplast lackiert	E0	1	MEG5250-6034		17,95 €
Edelstahl	Thermoplast lackiert	E0	1	MEG5250-6036		23,25 €
Nickelmetallic	Metall	E0	1	MEG5250-6050		28,70 €
Moccametallic	Metall	E0	1	MEG5250-6052		34,20 €

Wippe für Rolladenschalter und -taster



Farbe	Ausführung	MG	VPE	Artikel-Nr.	Info	UVP/Stk.
Lotosweiß	Thermoplast brillant	T0	1	MEG3855-6035	★	12,25 €
Anthrazit	Thermoplast lackiert	T2	1	MEG3855-6034		15,05 €
Edelstahl	Thermoplast lackiert	T2	1	MEG3855-6036		16,55 €
Nickelmetallic	Metall	T2	1	MEG3855-6050		23,45 €
Moccametallic	Metall	T2	1	MEG3855-6052		30,70 €



Zentralplatte für UAE-Einsatz, 2fach



Farbe	Ausführung	MG	VPE	Artikel-Nr.	Info	UVP/Stk.
Lotosweiß	Thermoplast brillant	T0	1	MEG4522-6035	★	9,53 €
Anthrazit	Thermoplast lackiert	T2	1	MEG4522-6034		11,55 €
Edelstahl	Thermoplast lackiert	T2	1	MEG4522-6036		12,95 €
Nickelmetallic	Metall	T2	1	MEG4522-6050		17,10 €
Moccametallic	Metall	T2	1	MEG4522-6052		22,95 €



Zentralplatte für Antennensteckdosen



Farbe	Ausführung	MG	VPE	Artikel-Nr.	Info	UVP/Stk.
Lotosweiß	Thermoplast brillant	T0	1	MEG4123-6035	★	7,64 €
Anthrazit	Thermoplast lackiert	T2	1	MEG4123-6034		10,05 €
Edelstahl	Thermoplast lackiert	T2	1	MEG4123-6036		12,95 €
Nickelmetallic	Metall	T2	1	MEG4123-6050		15,55 €
Moccametallic	Metall	T2	1	MEG4123-6052		22,95 €



Raumtemperaturregler 230 V mit Wechselkontakt und Zentralplatte



Farbe	Ausführung	MG	VPE	Artikel-Nr.	Info	UVP/Stk.
Lotosweiß	Thermoplast brillant	E0	1	MEG5762-6035		99,90 €
Anthrazit	Thermoplast lackiert	E0	1	MEG5762-6034		101,00 €
Edelstahl	Thermoplast lackiert	E0	1	MEG5762-6036		109,00 €
Nickelmetallic	Metall	E0	1	MEG5762-6050		113,50 €
Moccametallic	Metall	E0	1	MEG5762-6052		126,50 €

Zentralplatte mit rechteckigem Ausschnitt und Schriftfeld



Farbe	Ausführung	MG	VPE	Artikel-Nr.	Info	UVP/Stk.
Lotosweiß	Thermoplast brillant	T0	1	MEG4250-6035	★	7,64 €
Anthrazit	Thermoplast lackiert	T2	1	MEG4250-6034		10,05 €
Edelstahl	Thermoplast lackiert	T2	1	MEG4250-6036		12,95 €
Nickelmetallic	Metall	T2	1	MEG4250-6050		15,55 €
Moccametallic	Metall	T2	1	MEG4250-6052		22,95 €



Schuko-Steckdosen-Einsatz mit USB Ladegerät 2,4 A



- Integrierter erhöhter Berührungsschutz gemäß VDE 0620 Teil 1.

Farbe	Ausführung	MG	VPE	Artikel-Nr.	Info	UVP/Stk.
Lotosweiß	Thermoplast brillant	E0	1	MEG2366-6035		75,10 €
Anthrazit	Thermoplast lackiert	E0	1	MEG2366-6034		78,80 €
Edelstahl	Thermoplast lackiert	E0	1	MEG2366-6036		79,90 €
Nickelmetallic	Thermoplast lackiert	E0	1	MEG2366-6050		82,60 €
Moccametallic	Thermoplast lackiert	E0	1	MEG2366-6052		88,10 €



SCHUKO Steckdose mit USB-Ladegerät Typ A und Typ C / 3,0 A



Farbe	Ausführung	MG	VPE	Artikel-Nr.	Info	UVP/Stk.
Lotosweiß	Thermoplast brillant	E0	1	MEG2367-6035		78,70 €
Anthrazit	Thermoplast lackiert	E0	1	MEG2367-6034		82,40 €
Edelstahl	Thermoplast lackiert	E0	1	MEG2367-6036		83,60 €
Nickelmetallic	Thermoplast lackiert	E0	1	MEG2367-6050		86,10 €
Moccametallic	Thermoplast lackiert	E0	1	MEG2367-6052		88,10 €



SCHUKO-Steckdose, Steckklemmen



Farbe	Ausführung	MG	VPE	Artikel-Nr.	Info	UVP/Stk.
Lotosweiß	Thermoplast brillant	T0	1	MEG2301-6035	★	9,25 €
Anthrazit	Thermoplast lackiert	T2	1	MEG2301-6034		11,85 €
Edelstahl	Thermoplast lackiert	T2	1	MEG2301-6036		14,50 €
Nickelmetallic	Metall	T2	1	MEG2301-6050		19,35 €
Moccametallic	Metall	T2	1	MEG2301-6052		25,30 €



SCHUKO-Steckdose, erhöhter Berührungsschutz, Steckklemmen

- Integrierter erhöhter Berührungsschutz gemäß VDE 0620 Teil 1.



Farbe	Ausführung	MG	VPE	Artikel-Nr.	Info	UVP/Stk.
Lotosweiß	Thermoplast brillant	T0	1	MEG2300-6035	★	11,60 €
Anthrazit	Thermoplast lackiert	T2	1	MEG2300-6034		15,10 €
Edelstahl	Thermoplast lackiert	T2	1	MEG2300-6036		16,60 €
Nickelmetallic	Metall	T2	1	MEG2300-6050		21,00 €
Moccametallic	Metall	T2	1	MEG2300-6052		26,90 €



SCHUKO-Steckdose mit Lichtauslass und LED-Beleuchtungs-Modul 16 A, AC 250 V, DIN 49440



Farbe	Ausführung	MG	VPE	Artikel-Nr.	Info	UVP/Stk.
Lotosweiß	Thermoplast brillant	E0	1	MEG2304-6035	★	64,60 €
Anthrazit	Thermoplast lackiert	E0	1	MEG2304-6034		66,50 €
Edelstahl	Thermoplast lackiert	E0	1	MEG2304-6036		69,40 €
Nickelmetallic	Thermoplast lackiert	E0	1	MEG2304-6050		74,00 €
Moccametallic	Thermoplast lackiert	E0	1	MEG2304-6052		79,50 €

QuickFlex



Musterkoffer

Ein Koffer für zwei starke Marken – Merten, und Schneider Electric.
Konfigurieren Sie Ihren individuellen Musterkoffer! Treffen Sie Ihre Auswahl aus den verfügbaren Musterkoffermodulen und stellen Sie sich Ihren persönlichen Wunschkoffer zusammen!

Der Koffer bietet Platz für 8 Module, für eine hochwertige Produktpräsentation. Profitieren Sie von den Vorteilen der neu entwickelten Musterkoffermodule:

- 100 % original Kompletteräte inkl. passender Unterputzeinsätze (keine Dummyprodukte)
- Echtmaterialplättchen passend zu den jeweiligen Rahmenvarianten – zeigen die Vielfalt bei Farben und Material
- Koffermodule sind auch zur Wandmontage geeignet
- Optimale Präsentation mithilfe der 2 mitgelieferten Modulaufsteller



Modulaufsteller

Einzel bestellbar, 2 Stück sind jedem Standardmusterkoffer beigelegt.

Ausführung	Artikel-Nr.	UVP/Stk.
Modulaufsteller	MEGMKMA	8,38 €

Modul-Broschürenhalter

Optimal kombinierbar mit der Modultafel oder dem Modulaufsteller.

Ausführung	Artikel-Nr.	UVP/Stk.
Modul-Broschürenhalter	MEGMKMDOKU	15,40 €



Modultafel für 8 Musterkoffermodule

Format: 100 x 120 cm, inkl. Aufhängeleiste, ohne Musterkoffermodule.

Ausführung	Artikel-Nr.	UVP/Stk.
Modultafel	MEGMKMT	320,00 €

Musterkoffer ohne Module



Ausführung	MG	VPE	Artikel-Nr.	Info	UVP/Stk.
Musterkoffer leer. Frei bestückbar mit 8 Modulen Ihrer Wahl.	TM	1	MEGMK001		87,40 €

Standard Musterkoffer komplett



Ausführung	MG	VPE	Artikel-Nr.	Info	UVP/Stk.
Musterkoffer bestückt mit 8 Modulen und 2 Modulaufstellern.	TM	1	MEGMK003		547,00 €

- M-Smart
- M-Plan
- M-Plan Echtglas
- M-Plan Metall + Holz
- M-Pure
- M-Pure Decor
- D-Life Stein/Glas
- D-Life

Musterkoffermodul Merten 1-M



Ausführung	MG	VPE	Artikel-Nr.	Info	UVP/Stk.
Musterkoffermodul Merten 1-M	TM	1	MEGMKM001		39,35 €

- 2fach Kombination Schalter/Steckdose und 3 Materialmuster.

Musterkoffermodul Merten Atelier-M



Ausführung	MG	VPE	Artikel-Nr.	Info	UVP/Stk.
Musterkoffermodul Merten Atelier-M	TM	1	MEGMKM002		39,35 €

- 2fach Kombination Schalter/Steckdose und 3 Materialmuster.

Musterkoffermodul Merten M-Smart

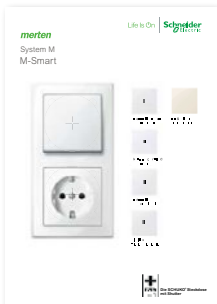

Ausführung	MG	VPE	Artikel-Nr.	Info	UVP/Stk.
Musterkoffermodul Merten M-Smart	TM	1	MEGMKM003		39,35 €

- 2fach Kombination Schalter/Steckdose und 7 Materialmuster.

Musterkoffermodul Merten M-Plan



- 2fach Kombination Schalter/Steckdose und 7 Materialmuster.

Ausführung	MG	VPE	Artikel-Nr.	Info	UVP/Stk.
Musterkoffermodul Merten M-Plan	TM	1	MEGMKM004		43,40 €

Musterkoffermodul Merten M-Plan Echtglas

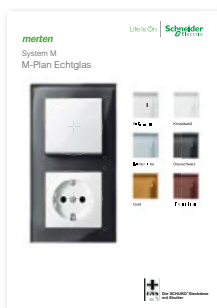

- 2fach Kombination Schalter/Steckdose und 6 Materialmuster.

Ausführung	MG	VPE	Artikel-Nr.	Info	UVP/Stk.
Musterkoffermodul Merten M-Plan Echtglas	TM	1	MEGMKM005		73,80 €

Musterkoffermodul Merten M-Creativ



- 2fach Kombination Schalter/Steckdose und 1fach Drehdimmer.

Ausführung	MG	VPE	Artikel-Nr.	Info	UVP/Stk.
Musterkoffermodul Merten M-Creativ	TM	1	MEGMKM008		67,80 €

Musterkoffermodul Merten M-Pure



- 2fach Kombination Schalter/Steckdose und 4 Materialmuster.

Ausführung	MG	VPE	Artikel-Nr.	Info	UVP/Stk.
Musterkoffermodul Merten M-Pure	TM	1	MEGMKM009		41,90 €

Musterkoffermodul Merten M-Pure Decor

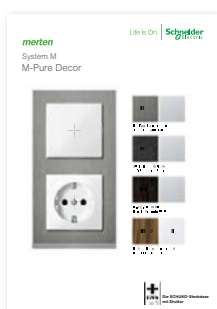

- 2fach Kombination Schalter/Steckdose und 4 Materialmuster.

Ausführung	MG	VPE	Artikel-Nr.	Info	UVP/Stk.
Musterkoffermodul Merten M-Pure Decor	TM	1	MEGMKM010		52,90 €

Musterkoffermodul Merten D-Life Stein / Glas



- 2-fach Kombination Schalter/Steckdose und 1-fach Schalter D-Life Glas + 3 Materialmuster.

Ausführung	MG	VPE	Artikel-Nr.	Info	UVP/Stk.
Musterkoffermodul Merten D-Life Stein	TM	1	MEGMKM018		104,00 €

Musterkoffermodul Merten DAB-Radio



- 2-fach Kombination Radio/Lautsprecher

Ausführung	MG	VPE	Artikel-Nr.	Info	UVP/Stk.
Musterkoffermodul Merten DAB-Radio	TM	1	MEGMKM021		168,00 €

Musterkoffermodul Merten M-Plan (Metall/Echtholz)

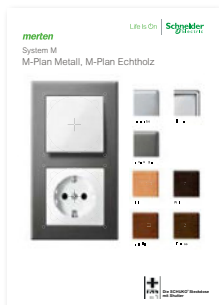

- 2-fach Kombination Schalter/Steckdose und 7 Materialmuster

Ausführung	MG	VPE	Artikel-Nr.	Info	UVP/Stk.
Musterkoffermodul Merten M-Plan (Metall/Echtholz)	TM	1	MEGMKM022		79,20 €

Musterkoffermodul Merten D-Life (Thermoplast/Metall)

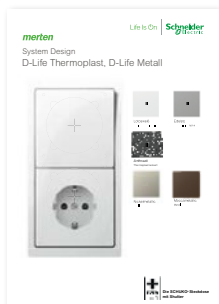

- 2-fach Kombination Schalter/Steckdose und 5 Materialmuster

Ausführung	MG	VPE	Artikel-Nr.	Info	UVP/Stk.
Musterkoffermodul Merten D-Life (Thermoplast/Metall)	TM	1	MEGMKM023		57,50 €

Musterkoffermodul Merten Aquadesign



- 2-fach Kombination Schalter/Steckdose und 5 Materialmuster.

Ausführung	MG	VPE	Artikel-Nr.	Info	Preis/Stück
Musterkoffermodul Merten Aquadesign	TM	1	MEGMKM016		39,70 €



Farbvarianten Schalterprogramme

1-M/Atelier-M (ab Seite 186)



1-M/Aktivweiß
(ähnlich RAL 9016)



1-M/Polarweiß
(ähnlich RAL 9010)



1-M/Weiß
(ähnlich RAL 1013)



ATELIER-M/Aktivweiß
(ähnlich RAL 9016)



ATELIER-M/Polarweiß
(ähnlich RAL 9010)



ATELIER-M/Weiß
(ähnlich RAL 1013)

M-Smart (ab Seite 196)



Aktivweiß
(ähnlich RAL 9016)
Thermoplast brillant



Polarweiß
(ähnlich RAL 9010)
Thermoplast brillant
Duroplast hochkratzfest



Polarweiß
(ähnlich RAL 9010)
Thermoplast edelmatt



Weiß
(ähnlich RAL 1013)
Thermoplast brillant
Duroplast hochkratzfest

M-Pure (ab Seite 208)



Aktivweiß glänzend
(ähnlich RAL 9016)



Polarweiß glänzend
(ähnlich RAL 9010)



Farbe Aluminium



Anthrazit
(ähnlich RAL 7024)



Schwarz
matt



M-Pure Decor (ab Seite 214)



Edelstahl/Aluminium



Schiefer/Aluminium



Wenge/Aluminium



Eiche/Polarweiß
glänzend

M-Plan/M-Plan II (ab Seite 218)



Aktivweiß glänzend
(ähnlich RAL 9016)



Polarweiß glänzend
(ähnlich RAL 9010)



Polarweiß
(ähnlich RAL 9010)



Weiß
(ähnlich RAL 1013)



Farbe Aluminium



Anthrazit
(ähnlich RAL 7024)



Aus 50% recycelten Fischernetzen gefertigt.
Manche Komponenten enthalten möglicherweise nicht diese Art von recyceltem Material.

M-Plan Echtglas (ab Seite 226)



Brillantweiß/Polarweiß glänzend



Brillantweiß/ Farbe Aluminium



Onyxschwarz/Polarweiß glänzend



Onyxschwarz/ Farbe Aluminium



Diamantsilber/Polarweiß glänzend



Diamantsilber/ Farbe Aluminium

M-Plan Echtglas (ab Seite 226)



Mahagonibraun/ Polarweiß



Mahagonibraun/ Farbe Aluminium



Kristallweiß/ Polarweiß



Kristallweiß/ Farbe Aluminium



Gold/ Polarweiß



Gold/ Weiß glänzend

M-Plan Metall (ab Seite 227)



Rhodiumgrau/Polarweiß glänzend



Chrom/Polarweiß glänzend



Platinsilber/ Anthrazit

M-Plan Echtholz (ab Seite 228)



Buche/ Polarweiß glänzend



Kirsche/ Polarweiß glänzend



Walnuss/ Polarweiß glänzend



Wenge/ Polarweiß glänzend

M-Creativ (ab Seite 232)



Farbeinleger Schwarz/ Polarweiß glänzend



Farbeinleger Rot/ Polarweiß glänzend



Farbeinleger Beige/ Polarweiß glänzend



Individuelle Designvariante



Individuelle Designvariante



Transparent/ Polarweiß glänzend

D-Life Thermoplast (ab Seite 276)



Lotosweiß,
Thermoplast brillant



Edelstahl,
Thermoplast lackiert



Anthrazit,
Thermoplast lackiert

D-Life Metall (ab Seite 277)



D-Life Metall,
Nickelmetallic



D-Life Metall,
Moccametallic

D-Life Glas (ab Seite 278)



D-Life Glas,
Kristallweiß



D-Life Glas,
Onyxschwarz



D-Life Stein,
Schiefer geschliffen

D-Antik (ab Seite 282)



D-Antik
Moccametallic



D-Antik
Lotosweiß



D-Antik
24k Gold

Aquadesign (ab Seite 288)



Polarweiß
(ähnlich RAL 9010)



Weiß
(ähnlich RAL 1013)



Farbe Aluminium



Anthrazit
(ähnlich RAL 7024)



Dunkelbrasil
(ähnlich RAL 8019)

Bewegungsmelder (ab Seite 424)



Polarweiß
(ähnlich RAL 9010)

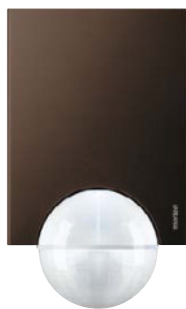

Dunkelbrasil
(ähnlich RAL 8019)



Aluminium

Präsenzmelder (ab Seite 432)



Polarweiß
(ähnlich RAL 9010)

Dämmerungsschalter (ab Seite 462)



Polarweiß
(ähnlich RAL 9010)



Lichtgrau

KNX Multi-Touch Pro (ab Seite 599)



Rahmen
Lotosweiß



Rahmen
Edelstahl



Rahmen
Anthrazit



Rahmen
Nickelmetallic



Rahmen
Moccamentallic



Rahmen Glas,
Kristallweiß



Rahmen Glas,
Onyxschwarz



Rahmen Stein,
Schiefer geschliffen

KNX Tastsensor Pro T (ab Seite 598)



Lotosweiß



Edelstahl



Anthrazit



Nickelmetallic



Moccamentallic



Edelstahl,
Rahmen Glas,
Kristallweiß



Anthrazit,
Rahmen Glas,
Onyxschwarz



Lotosweiß,
Rahmen Stein,
Schiefer geschliffen

Taster plus/Taster (ab Seite 600)



1fach,
Farbe Aluminium



2fach,
Farbe Aluminium



4fach,
Farbe Aluminium



4fach,
Farbe Aluminium



4fach mit IR-Empfänger,
Farbe Aluminium

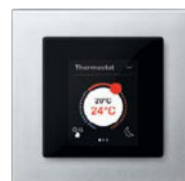

KNX Multi-Touch Pro,
Farbe Aluminium



2fach mit Raum-
temperaturregler,
Polarweiß
(ähnlich RAL 9010)

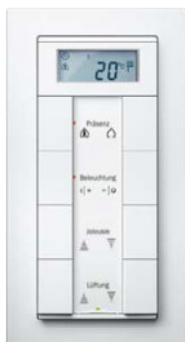

4fach mit Raum-
temperaturregler,
Polarweiß
(ähnlich RAL 9010)



2fach mit Raum-
temperaturregler,
Farbe Aluminium



4fach mit Raum-
temperaturregler,
Farbe Aluminium

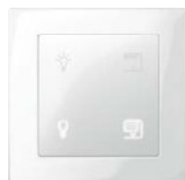

KNX Tastsensor Pro T,
Aktivweiß glänzend
(ähnlich RAL 9016)

Tastermodule (ab Seite 140)



1fach,
Polarweiß
(ähnlich RAL 9010)



1fach mit Aufdruck
1/0,
Polarweiß
(ähnlich RAL 9010)



2fach,
Polarweiß
(ähnlich RAL 9010)



2fach mit Aufdruck
1/0 und Pfeile Auf/Ab,
Polarweiß
(ähnlich RAL 9010)



2fach mit Aufdruck
Pfeile Auf/Ab,
Polarweiß
(ähnlich RAL 9010)

Gebäudekommunikation (ab Seite 466)



TwinBus
Freisprechstelle UP,



TwinBus
Video-Freisprechstelle
AP

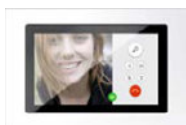

Wiser
Door Panel TwinBus

Preisbeispiele

	1-M, Atelier-M, M-Smart (ab Seite 186)	M-Pure (ab Seite 208)				M-Pure Decor (ab Seite 214)	
							
	Polarweiß/Weiß Alle Oberflächen	polarweiß/Aktivweiß	Anthazit	Aluminium	Schwarz matt	Alu/Schiefer	Wenge/Alu
Wipp-/Wechselschalter							
	16,03 €	20,07 €	21,80 €	28,03 €	28,03 €	37,83 €	30,78 €
Serienschalter							
	25,00 €	29,04 €	30,27 €	36,75 €	36,75 €	46,55 €	39,50 €
Taster mit Symbol							
	18,52 €	22,56 €	24,37 €	30,56 €	30,56 €	40,36 €	33,31 €
SCHUKO®-Steckdose							
	7,16	13,42 €	16,47 €	23,50 €	23,50 €	33,30 €	26,25 €
Wipp-/Wechselschalter mit SCHUKO®-Steckdose							
	24,58 €	29,25 €	35,25 €	46,28 €	46,28 €	65,03 €	53,23 €
SCHUKO®-Steckdose, 2fach							
	17,93 €	22,60 €	29,92 €	41,75 €	41,75 €	60,50 €	48,70 €
Argus Innenbewegungsmelder							
	147,64 €	151,68 €	156,16 €	161,35 €	161,35 €	171,15 €	164,10 €
Universal-Drehdimmer-Einsatz, 400VA							
	112,29 €	116,33 €	120,66 €	126,35 €	126,35 €	136,15 €	129,10 €
Universal-Dimmer, 420 VA							
	168,25 €	172,29 €	174,53 €	179,87 €	179,87 €	189,67 €	182,62 €



Aus 50% recycelten Fischernetzen gefertigt.
Manche Komponenten enthalten möglicherweise nicht diese Art von recyceltem Material.



40



Unverbindliche Preisempfehlungen für komplette Unterputz-Geräte (€ ohne MwSt.)
Technische Änderungen vorbehalten. Angaben ohne Gewähr. Abbildungen dienen nur zur Veranschaulichung.



Merten Katalog 2023 | Farbvarianten Schalterprogramme







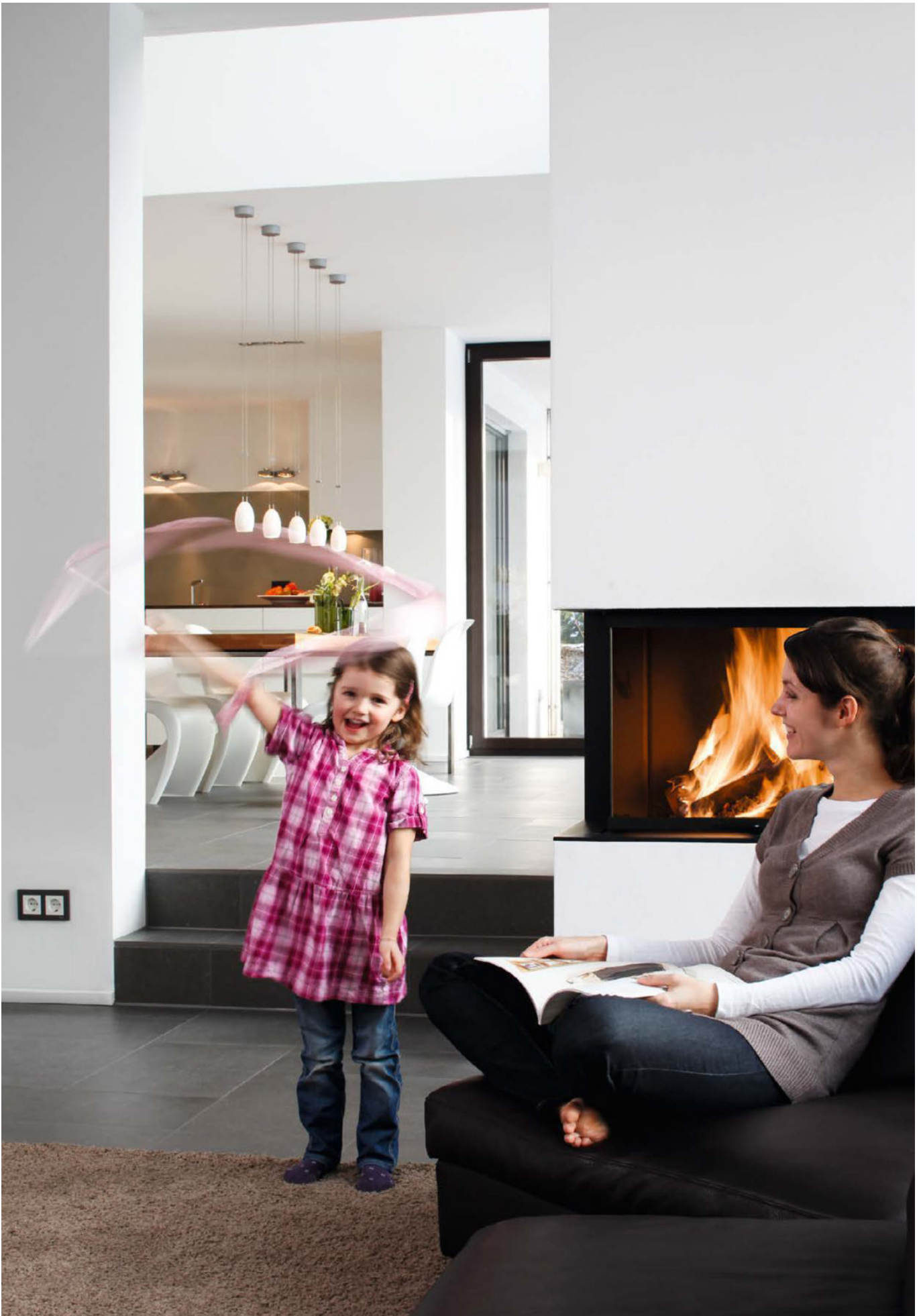





merten





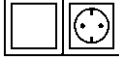
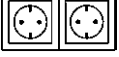





	M-Plan (ab Seite 218)			M-Plan Echtglas (ab Seite 226)	
					
	Polarweiß/Weiß Alle Oberflächen	Anthrazit	Farbe Aluminium	Brillantweiß/ Polarweiß	Onyxschwarz/ Farbe Aluminium
Wipp-/Wechselschalter					
	20,07 €	21,80 €	28,03 €	52,99 €	56,68 €
Serienschalter					
	29,04 €	30,27 €	36,75 €	61,96 €	65,40 €
Taster mit Symbol					
	22,56 €	24,37 €	30,56 €	55,48 €	59,21 €
SCHUKO®-Steckdose					
	13,42 €	16,47 €	23,50 €	46,34 €	52,15 €
Wipp-/Wechselschalter mit SCHUKO®-Steckdose					
	29,11 €	35,25 €	46,28 €	92,53 €	102,03 €
SCHUKO®-Steckdose, 2fach					
	22,46 €	29,92 €	41,75 €	85,88 €	97,50 €
Argus Innenbewegungsmelder					
	151,68 €	156,16 €	161,35 €	184,60 €	190,00 €
Universal-Drehdimmer-Einsatz, 400VA					
	116,33 €	120,66 €	126,35 €	149,25 €	155,00 €
Universal-Dimmer, 420 VA					
	172,29 €	174,53 €	179,87 €	205,21 €	208,52 €

	M-Plan Metall (ab Seite 227)	M-Plan Echtholz (ab Seite 228)	M-Creativ (ab Seite 232)	
				
	Rhodiumgrau/ Anthrazit	Platinsilber/ Farbe Aluminium	Alle Rahmenfarben/ Polarweiß	
Wipp-/Wechselschalter				
	53,64 €	56,68 €	52,99 €	38,07 €
Serienschalter				
	62,11 €	65,40 €	61,96 €	36,86 €
Taster mit Symbol				
	56,21 €	59,21 €	55,48 €	30,38 €
SCHUKO®-Steckdose				
	48,31 €	52,15 €	46,34 €	36,75 €
Wipp-/Wechselschalter mit SCHUKO®-Steckdose				
	95,15 €	102,03 €	92,53 €	63,82 €
SCHUKO®-Steckdose, 2fach				
	89,82 €	97,50 €	85,88 €	62,50 €
Argus Innenbewegungsmelder				
	188,00 €	190,00 €	184,60 €	159,50 €
Universal-Drehdimmer-Einsatz, 400VA				
	152,50 €	155,00 €	149,25 €	139,10 €
Universal-Dimmer, 420 VA				
	206,37 €	208,52 €	205,21 €	180,11 €



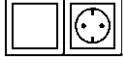
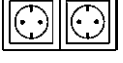





Preisbeispiele



System Design D-Life (ab Seite 276)					
					
Wipp-/Wechselschalter					
	21,72 €	25,83 €	31,42 €	62,35 €	66,07 €
Serienschalter					
	30,37 €	33,45 €	40,15 €	71,00 €	74,80 €
Taster mit Symbol					
	24,72 €	28,75 €	34,00 €	65,35 €	68,65 €
SCHUKO®-Steckdose					
	14,62 €	19,45 €	25,85 €	55,25 €	60,50 €
Wipp-/Wechselschalter mit SCHUKO®-Steckdose					
	34,67 €	41,43 €	51,67 €	89,40 €	98,37 €
SCHUKO®-Steckdose, 2fach					
	27,57 €	35,05 €	46,10 €	82,30 €	92,80 €
Argus Innenbewegungsmelder					
	151,77 €	157,20 €	163,85 €	192,40 €	198,50 €
Universal-Drehdimmer-Einsatz, 400VA					
	123,42 €	128,55 €	137,60 €	164,05 €	172,25 €
Universal-Dimmer, 420 VA					
	177,17 €	180,84 €	186,90 €	217,80 €	221,55 €

			
	D-Life Edelstahl, Onyxschwarz	D-Life Metall, Nickelmetallic	D-Life Metall, Moccametallic
Wipp-/Wechselschalter			
	66,07 €	60,12 €	79,47 €
Serienschalter			
	74,80 €	72,75 €	90,45 €
Taster mit Symbol			
	68,65 €	63,65 €	81,60 €
SCHUKO®-Steckdose			
	60,50 €	56,35 €	72,75 €
Wipp-/Wechselschalter mit SCHUKO®-Steckdose			
	98,37 €	98,07 €	128,62 €
SCHUKO®-Steckdose, 2fach			
	92,80 €	94,30 €	121,90 €
Argus Innenbewegungsmelder			
	198,50 €	200,00 €	219,35 €
Universal-Drehdimmer-Einsatz, 400VA			
	172,25 €	168,70 €	184,65 €
Universal-Dimmer, 420 VA			
	221,55 €	213,90 €	226,95 €

	D-Antik (ab Seite 284)			Aquadesign (ab Seite 288)	
					
	Lotosweiß	Moccametallic	Lotosweiß, Gold	Polarweiß	Anthrazit
Wipp-/Wechselschalter					
	27,15 €	79,47 €	81,35 €	32,42 €	40,02 €
Serienschalter					
	35,80 €	90,45 €	90,00 €	41,15 €	48,85 €
Taster mit Symbol					
	30,15 €	81,60 €	84,35 €	35,10 €	42,55 €
SCHUKO®-Steckdose					
	20,05 €	72,75 €	74,25 €	30,40 €	39,95 €
Wipp-/Wechselschalter mit SCHUKO®-Steckdose					
	44,45 €	119,25 €	108,33 €	178,54 €	258,60 €
SCHUKO®-Steckdose, 2fach					
	37,35 €	121,90 €	110,60 €	51,55 €	69,95 €
Argus Innenbewegungsmelder					
	157,20 €	219,35 €	211,40 €	127,05 €	131,20 €
Universal-Drehdimmer-Einsatz, 400VA					
	128,85 €	184,65 €	183,05 €	-	-
Universal-Dimmer, 420 VA					
	182,60 €	226,95 €	236,80 €	205,30 €	216,10 €

Preisbeispiele

Argus 220 (ab Seite 424)	Argus 360 (ab Seite 424)	
		
Argus 220 Polarweiß/Dunkelbrasil	Argus 360 Polarweiß/Dunkelbrasil	
147,00 €	186,50 €	
Argus 220 Farbe Aluminium		
158,50 €		
Argus 110 (ab Seite 425)	Argus 220 System (ab Seite 425)	
		
Argus 110 Basic Polarweiß	Argus 220 Basic Polarweiß	
74,40 €	136,50 €	
Argus 220 System (ab Seite 425)		
		
Argus 220 für 12 V Polarweiß	Argus 220 Timer Polarweiß/Dunkelbrasil	KNX Argus 220 Polarweiß/Dunkelbrasil
147,00 €	159,90 €	218,00 €
	Argus 220 Timer Farbe Aluminium	KNX Argus 220 Farbe Aluminium
	172,00 €	233,00 €

Argus Präsenz Komplettgeräte (ab Seite 432)		Argus Präsenz Baukasten (ab Seite 433)	
			
Relais 1-fach	Relais 2-fach	Sensor-Modul mit IR	
122,50 €	141,50 €	100,50 €	
		kombinierbar mit	
		Zentralstellen Einsatz (Slave)	83,10 €
		Elektronik-Schalt Einsatz, 1-Kanal	83,10 €
		Elektronik-Schalt Einsatz, 2 Kanal	92,60 €
		Relais-Schalt Einsatz, 1 Kanal	83,10 €
		Relais-Schalt Einsatz, 2 Kanal	92,60 €
		Universal-Dimmer Einsatz, 1 Kanal	137,50 €
		Universal-Dimmer Einsatz, 2 Kanal	174,50 €
		1-10 V Einsatz	142,50 €
		Dali Einsatz	182,50 €

KNX Argus Präsenz (ab Seite 434)		
		
KNX Argus Präsenz Polarweiß	KNX Argus Präsenz mit Lichtregelung und IR-Empfänger Polarweiß	
130,50 €	144,00 €	

KNX Präsenz (ab Seite 436)				
				
KNX Präsenz Halle UP	KNX Präsenz Halle AP	KNX Präsenz Mini	KNX Präsenz Korridor UP	KNX Präsenz Korridor AP
183,50 €	183,50 €	139,90 €	183,50 €	183,50 €



Kostenvergleich

Räumlichkeiten								System M (55x55)						
Wohnzimmer	Bad	Küche	Schlafzimmer	Kinderzimmer	Abstellraum	Flur/Diele	Summe	1-M/Atelier-M /M-Smart	M-Pure	M-Pure	M-Pure	M-Pure Decor	M-Plan	
								Polarweiß/ Aktivweiß ab S. 186	Polarweiß/ Aktivweiß ab S. 208	Anthrazit ab S. 208	Schwarz matt *	Schiefer/ Aluminium ab S. 214	Farbe Aluminium ab S. 218	
SCHUKO®-Steckdose														
3	4	7	0	0	2	0	16	104,64 €	104,64 €	136,16 €	197,60 €	197,60 €	197,60 €	
SCHUKO®-Steckdose mit integriertem erhöhtem Berührungsschutz														
6	0	2	8	9	0	2	27	243,81 €	243,81 €	324,00 €	383,40 €	383,40 €	383,40 €	
SCHUKO®-Steckdose mit USB Ladegerät A&C														
1	0	1	2	2	0	0	6	453,60 €	453,60 €	453,60 €	490,80 €	490,80 €	490,80 €	
SCHUKO®-Steckdose mit Lichtauslass und LED-Beleuchtungsmodul														
0	0	0	0	0	0	1	1	65,70 €	65,70 €	67,10 €	68,80 €	68,80 €	68,80 €	
SCHUKO®-Steckdose mit Überspannungsschutz														
1	0	0	1	0	0	0	2	196,40 €	196,40 €	198,40 €	205,90 €	201,00 €	201,00 €	
Aus-/Wechselschalter														
3	1	1	3	3	1	3	15	197,85 €	197,85 €	197,85 €	253,20 €	253,20 €	253,20 €	
Serienschalter														
0	1	1	0	0	0	0	2	44,32 €	44,32 €	44,32 €	51,20 €	51,20 €	51,20 €	
Zentralplatte für Antennensteckdosen														
3	0	1	1	1	0	0	6	36,42 €	36,42 €	51,18 €	73,50 €	73,50 €	73,50 €	
Zentralplatte für Daten oder Telefonanschluss														
2	0	0	1	1	0	1	5	29,65 €	29,65 €	44,75 €	60,25 €	60,25 €	60,25 €	
Rahmen, 1fach														
2	2	1	2	2	1	3	13	36,92 €	89,44 €	103,48 €	144,95 €	272,35 €	144,95 €	
Rahmen, 2fach														
4	2	3	4	4	1	2	20	97,00 €	190,40 €	258,00 €	341,00 €	716,00 €	341,00 €	
Rahmen, 3fach														
3	0	2	2	3	0	0	10	85,30 €	172,50 €	212,50 €	280,50 €	523,00 €	280,50 €	
Summe								1.591,61 €	1.824,73 €	2.091,34 €	2.551,10 €	3.291,10 €	2.546,20 €	

Die Mehrkosten bei Verwendung von Echtmaterialrahmen im Verhältnis zu den Gesamtkosten eines Einfamilienhauses (durchschnittlich ca. 250.000 €) machen nur bis max. 1,6% der Gesamtkosten aus.

Das zugrunde gelegte Installationsmaterial entspricht der Empfehlung von Schneider Electric in Anlehnung an die RAL-RG 678 in Ausstattungswert 2 für ein Einfamilienhaus. Nutzen Sie diese Darstellung bei Ihren Beratungsgesprächen.

Wir empfehlen Ihnen Steckdosen die niedriger als einen Meter verbaut sind, als Steckdose mit erhöhtem Berührungsschutz (Shutter) auszuführen.

Die Ausstattungsvarianten sind unter www.hea.de nachzulesen.

Unverbindliche Preisempfehlungen für komplette Unterputz-Geräte (€ ohne MwSt.)











* Aus 50% recycelten Fischernetzen gefertigt. Manche Komponenten enthalten möglicherweise nicht diese Art von recyceltem Material.

System M (55x55)				System Design (71x71)					D-Antik (71x71)		
M-Plan Echthlasrahmen	M-Plan Echthglas	M-Plan Holzrahmen	M-Plan Metallrahmen	System Design	System Design	System Design	System Design	System Design (Glas)	D-Antik	D-Antik	D-Antik
											
Kristallweiß / Polarweiß ab S. 226	Onyx-schwarz / Aluminium ab S. 226	Buche / polarweiß ab S. 228	Rhodiumgrau / polarweiß ab S. 227	Lotosweiß ab S. 276	Anthrazit ab S. 276	Edelstahl (Lackiert) ab S. 276	Nickel (Metall) ab S. 277	Kristallweiß / Lotosweiß ab S. 278	Lotosweiß ab S. 284	Mocca-metallic ab S. 284	Gold / Lotosweiß ab S. 284
104,64 €	197,60 €	104,64 €	104,64 €	148,00 €	189,60 €	232,00 €	309,60 €	148,00 €	148,00 €	404,80 €	148,00 €
243,81 €	383,40 €	243,81 €	243,81 €	313,20 €	407,70 €	448,20 €	567,00 €	313,20 €	313,20 €	726,30 €	313,20 €
453,60 €	490,80 €	453,60 €	453,60 €	472,20 €	494,40 €	501,60 €	516,60 €	472,20 €	472,20 €	528,60 €	472,20 €
65,70 €	68,80 €	65,70 €	65,70 €	64,60 €	66,50 €	69,40 €	74,00 €	64,60 €	64,60 €	79,50 €	64,60 €
196,40 €	201,00 €	196,40 €	196,40 €	199,70 €	204,90 €	210,20 €	219,90 €	199,70 €	199,70 €	231,80 €	199,70 €
197,85 €	253,20 €	197,85 €	197,85 €	245,25 €	273,45 €	301,05 €	346,80 €	245,25 €	245,25 €	480,30 €	245,25 €
44,32 €	51,20 €	44,32 €	44,32 €	50,00 €	51,70 €	57,60 €	71,50 €	50,00 €	50,00 €	86,00 €	50,00 €
36,42 €	73,50 €	36,42 €	36,42 €	45,84 €	60,30 €	77,70 €	93,30 €	45,84 €	45,84 €	137,70 €	45,84 €
29,65 €	60,25 €	29,65 €	29,65 €	38,20 €	50,25 €	64,75 €	77,75 €	38,20 €	38,20 €	114,75 €	38,20 €
517,40 €	517,40 €	517,40 €	517,40 €	69,81 €	98,80 €	147,55 €	481,00 €	598,00 €	598,00 €	616,85 €	598,00 €
1.456,00 €	1.456,00 €	1.456,00 €	1.456,00 €	181,40 €	227,00 €	342,00 €	1.112,00 €	1.276,00 €	181,40 €	1.426,00 €	181,40 €
1.110,00 €	1.110,00 €	1.110,00 €	1.110,00 €	154,50 €	217,50 €	294,50 €	762,00 €	1.065,00 €	154,50 €	1.090,00 €	154,50 €
4.455,79 €	4.863,15 €	4.455,79 €	4.455,79 €	1.982,70 €	2.342,10 €	2.746,55 €	4.631,45 €	4.515,99 €	2.510,89 €	5.922,60 €	2.510,89 €

Unsere Empfehlung für dein Zuhause

Die Möglichkeiten zur Gestaltung und Aufwertung deines Wohnraums durch die vielfältigen Merten Rahmendesigns sind nahezu unbegrenzt. Doch nicht nur das Design und Material, sondern auch Sicherheit und Funktionalität lassen sich bei verhältnismäßig geringen Mehrkosten steigern.

Der Einsatz der Steckdosen von Merten bietet einen klaren Zusatznutzen: Mehr Sicherheit durch den Einsatz von Steckdosen mit integriertem erhöhtem Berührungsschutz, ebenso wie der Schutz deiner wertvollen Elektrogeräte durch Steckdosen mit Überspannungsschutz. Sichere und blendfreie Orientierung bei Nacht bietet dir die Steckdose mit Lichtauslass und LED-Beleuchtungsmodul und eine komfortable Möglichkeit zur Ladung deiner USB-Geräte erhältst du durch die Steckdose mit USB Ladegerät A+C.











Mindestausstattung nach DIN 18015-2 *					
SCHUKO-Steckdose	SCHUKO-Steckdose mit integriertem erhöhtem Berührungsschutz	SCHUKO-Steckdose mit USB Ladegerät A+C	SCHUKO-Steckdose mit Lichtauslass und LED-Beleuchtungsmodul	SCHUKO-Steckdose mit Überspannungsschutz	
					
					

Räume	m ²	Anzahl der Steckdosen				
Küche ^{a) b)}		4		1		
Kochnische ^{b)}		3				
Bad		2				
WC-Raum		1				
Hausarbeitsraum ^{b)}		1	2			
Wohnzimmer ^{a)}	bis 20 m ²	1	2			1
	über 20 m ²	1	3			1
Esszimmer	bis 20 m ²	1	2			
	über 20 m ²		4			
je Schlaf- und Gästezimmer	bis 20 m ²		4			
	über 20 m ²		5			
je Kinderzimmer	bis 20 m ²		4			
	über 20 m ²		5			
je Arbeitszimmer, Büro ^{b)}	bis 20 m ²		3			1
	über 20 m ²		4			1
Flur	bis 3 m ²	1				
	über 3 m ²	1				
Freisitz		1				
Abstellraum		1				
Hobbyraum		3				
Zur Wohnung geh. Keller-/Bodenraum, Garage		1				
Keller-/Bodengang, je 6 m Ganglänge		1				

Beispiel Einfamilienhaus						
Küche, Bad, WC, Wohnzimmer, Schlafzimmer, 2 Kinderzimmer, Arbeitszimmer, Flur, Abstellraum	Räume bis 20 m ²	10	17	1	0	2
Steckdose allgemein nach RAL-RG 678				30		

a) In Räumen mit Essecke ist die Anzahl der Anschlüsse und Steckdosen um jeweils 1 zu erhöhen.

b) Die den Bettplätzen und den Arbeitsflächen von Küchen, Kochnischen und Hausarbeitsräumen zugeordneten Steckdosen sind mindestens als Zweifach-Steckdose vorzusehen. Sie zählen jedoch in der Tabelle als jeweils nur eine Steckdose.

	Standardausstattung **					Komfortausstattung ***				
	SCHUKO-Steckdose	SCHUKO-Steckdose mit integriertem Berührungsschutz	SCHUKO-Steckdose mit USB Ladegerät A+C	SCHUKO-Steckdose mit Lichttausschalt und LED-Beleuchtungsmodul	SCHUKO-Steckdose mit Überspannungsschutz	SCHUKO-Steckdose	SCHUKO-Steckdose mit integriertem Berührungsschutz	SCHUKO-Steckdose mit USB Ladegerät A+C	SCHUKO-Steckdose mit Lichttausschalt und LED-Beleuchtungsmodul	SCHUKO-Steckdose mit Überspannungsschutz
										
	Anzahl der Steckdosen					Anzahl der Steckdosen				
	7	2	1			7	2	2		1
	4					3		1		
	4					4			1	
	2					2				
	3	4	1			3	6	1		
	3	3	1		1	3	4	2		1
	3	6	1		1	3	6	2		2
	5					7				
		5	2		1		7	2		1
		8	2		1		10	2		1
		6	2				6	2	1	1
		9	2				9	2	1	1
		5	2		1		7	2		1
		8	2		1		10	2		1
		1		1		1		1	1	
		2		1		1	1	1	1	
	2					3				
	2					2				
	6					8				
	2					2				
	1					1				
	18	28	10	1	3	19	32	13	4	6
			60					74		



Unterputzeinsätze

Ein Einsatz – viele Möglichkeiten

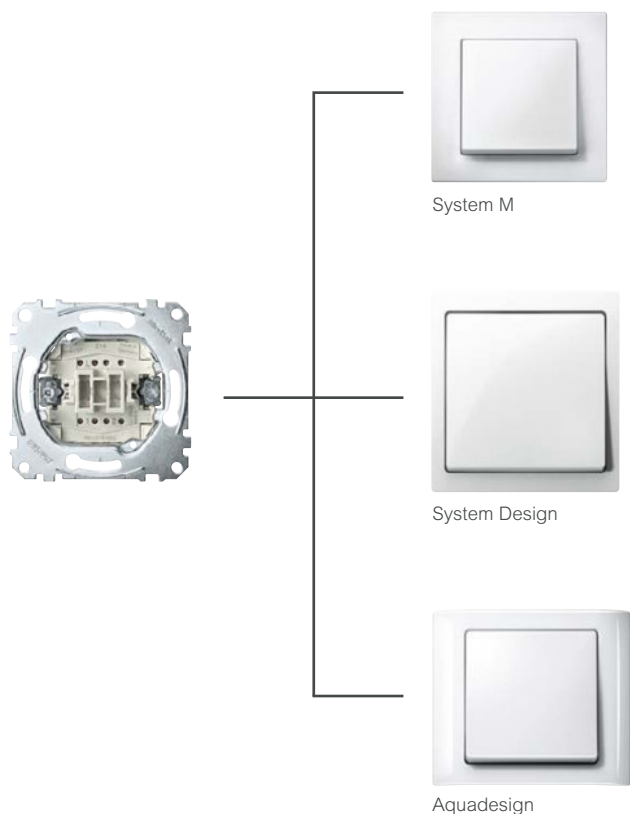

Unterputzeinsätze

Funktionsübersicht	56
Wippschalter-Einsätze	58
Wipptaster-Einsätze	62
Rollladenschalter-Einsätze	65
Spezielle Schaltfunktionen, Mechanisch	67
Tastdimmer-/schalter PlusLink	69
Tastdimmer-/schalter	80
Drehdimmer	82
Jalouiesteuerungssystem PlusLink	86
Rollladen-Mehrfachsteuerrelais	88
Raumtemperaturregler-Einsätze	89
Kommunikations-Einsätze und Zubehör	91
Signal- und Info-Einsätze	96
TV / Audio	97
USB Ladestationen	98
Fernbedienungen	99
Zubehör Universaleinsätze	100

QuickFlex® Schalter und Steckdose

Prüfkontakte
Erlauben bequemes Prüfen und Messen von vorne

Versenkte Kralle
leichte und sichere Montage in Hohlwand-dosen

Zusatzfunktionen
Nachrüstbar ohne Demontage (z.B. LED-Beleuchtungs-Modul)

Trichterförmige Leitungseinführungen
für einfache und schnelle Verdrahtung

Krallentrückstellung
Für einfache Montageänderungen und erneutes Ausrichten

1mm-Stahltragring
bleibt auch auf unebenen Wänden immer in Form

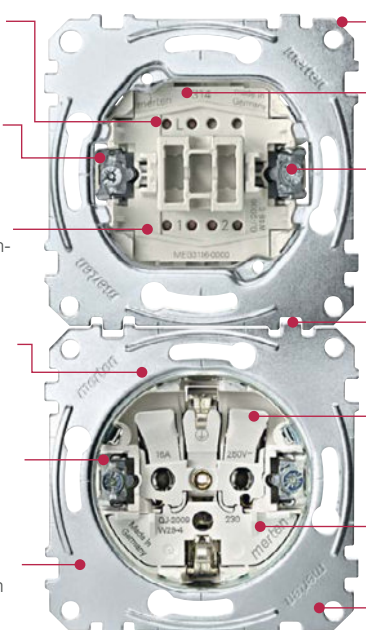

Abgerundete Kanten
Für sichere Montage

Anschlüsse 35° angewinkelt
Für erleichterten Einbau

Schnellgewindeschrauben
Mit drei kurzen Umdrehungen sitzt der Sockel fest

Bewährte Verzahnung
schnell und einfach ausrichten















Gut zugängliche Lösehebel
Für leichte Bedienung

Zusatzfunktionen
Nachrüstbar ohne Demontage (z.B. Überspannungsschutz)

Isolierter Tragring
Für 100% Sicherheit

Unser Trainingsportal

Nutzen Sie über 180 Seminare und Webinare, um Ihre Kompetenzen im richtigen Fachgebiet zu erweitern.
Zum Online-Katalog

Lichtsteuerung					
	Dimmbare Einsätze				
	Universal-Dimmer-Einsatz		Steuerungs-Einsatz 1-10 V	DALI-Steuerungs-Einsatz	
	1fach	2fach			
Artikelnummer	MEG5171-0000	MEG5172-0000	MEG5180-0000	MEG5185-0000	
PlusLink-Ein-/Ausgänge	1 PlusLink-Eingang	2 PlusLink-Eingänge	1 PlusLink-Eingang	1 PlusLink-Eingang	
	Mögliche Lasten				
					
Neutralleiter erforderlich	nein	nein	ja	ja	
Taster-Module					
Connected Taster-Modul, 1fach System M: MEG5116-0300 System Design: MEG5116-6000  	<ul style="list-style-type: none"> Ein-/ausschalten Dimmen Weitere Dimmeinstellungen Zusätzliche App Funktionen mit Wiser Home App 	Kanäle zusammen: <ul style="list-style-type: none"> Ein-/ausschalten Dimmen Zusätzliche App Funktionen mit Wiser Home App 	<ul style="list-style-type: none"> Ein-/ausschalten Dimmen Weitere Dimmeinstellungen Zusätzliche App Funktionen mit Wiser Home App 	<ul style="list-style-type: none"> Ein-/ausschalten Dimmen Weitere Dimmeinstellungen Zusätzliche App Funktionen mit Wiser Home App 	
Connected Taster-Modul, 2fach System M: MEG5126-0300 System Design: MEG5126-6000  	Wie MEG5116-0300 <ul style="list-style-type: none"> Lichtszene aufrufen/speichern 	Kanäle separat: <ul style="list-style-type: none"> Ein-/ausschalten Dimmen 	<ul style="list-style-type: none"> Ein-/ausschalten Dimmen Lichtszene aufrufen/speichern 	<ul style="list-style-type: none"> Ein-/ausschalten Dimmen Lichtszene aufrufen/speichern 	
Drehregler-Modul					
Drehregler-Modul System M: MEG5252-03.. 	Mit Tasten und Drehknopf: <ul style="list-style-type: none"> Ein-/ausschalten Dimmen Lichtszene aufrufen/speichern 	Mit Tasten: <ul style="list-style-type: none"> Ein-/ausschalten Dimmen Mit Drehknopf: <ul style="list-style-type: none"> Ein-/ausschalten Dimmen 	Mit Tasten und Drehknopf: <ul style="list-style-type: none"> Ein-/ausschalten Dimmen Lichtszene aufrufen/speichern 	Mit Tasten und Drehknopf: <ul style="list-style-type: none"> Ein-/ausschalten Dimmen Lichtszene aufrufen/speichern 	
Zeitschaltuhr-Modul					
Zeitschaltuhr-Modul Standard System M: MEG5754-03../-04.. 	<ul style="list-style-type: none"> Ein-/ausschalten Dimmen Zeitsteuerung 	Kanäle zusammen: <ul style="list-style-type: none"> Ein-/ausschalten Dimmen Kanäle separat: <ul style="list-style-type: none"> Zeitsteuerung 	<ul style="list-style-type: none"> Ein-/ausschalten Dimmen Zeitsteuerung 	<ul style="list-style-type: none"> Ein-/ausschalten Dimmen Zeitsteuerung 	
Zeitschaltuhr-Modul System M: MEG5755-03../-04.. System Design: MEG5755-60.. 	Wie MEG5754-03.. + <ul style="list-style-type: none"> 7 Wochentagegruppen Ästrofunktion Zufallsfunktion 	Wie MEG5754-03.. + <ul style="list-style-type: none"> 7 Wochentagegruppen Ästrofunktion Zufallsfunktion 	Wie MEG5754-03.. + <ul style="list-style-type: none"> 7 Wochentagegruppen Ästrofunktion Zufallsfunktion 	Wie MEG5754-03.. + <ul style="list-style-type: none"> 7 Wochentagegruppen Ästrofunktion Zufallsfunktion 	
Sensoren					
Sonnen-/Dämmerungs-sensor 580691 	—	—	—	—	
Magnetkontakt Fremdanbieter 	—	—	—	—	

Lichtsteuerung				Jalousiesteuerung	Zentrale Steuerung				
Schalt-Einsätze				Jalousiesteuerungs-Einsatz	PlusLink				Sensoren
Relais-Schalt-Einsatz		Elektronik-Schalt-Einsatz			Zentralstellen-Einsatz	Nebenstelle Plus System M und System Design		Helligkeitssensor-Schnittstelle UP	
1fach	2fach	1fach	2fach			1fach	2fach		
MEG5161-0000	MEG5162-0000	MEG5151-0000	MEG5152-0000	MEG5165-0000	MEG5190-0000	MEG5119-0300 MEG5119-6000	MEG5129-0300 MEG5129-6000	MEG5195-0100	
1 PlusLink-Eingang	2 PlusLink-Eingänge	1 PlusLink-Eingang	2 PlusLink-Eingänge	2 PlusLink-Eingänge	4 PlusLink-Ausgänge	1 PlusLink-Ausgänge	1 PlusLink-Ausgänge	1 PlusLink-Ausgänge	
Mögliche Lasten					PlusLink-Funktionen				
					<ul style="list-style-type: none"> In Verbindung mit mechanischem Taster an PL1: Panikszene 	<ul style="list-style-type: none"> Ein-/ausschalten Dimmen Hoch-/Runterfahren 	<ul style="list-style-type: none"> Ein-/ausschalten Dimmen Lichtszenen aufrufen / speichern Hoch-/Runterfahren 		
ja	ja	nein	nein	ja	ja	nein	nein		
Taster-Module					PlusLink-Funktionen				
<ul style="list-style-type: none"> Ein-/ausschalten Zusätzliche App Funktionen mit Wisser Home App 	<ul style="list-style-type: none"> Kanäle zusammen: Ein-/ausschalten Zusätzliche App-Funktionen 	<ul style="list-style-type: none"> Ein-/ausschalten Zusätzliche App Funktionen mit Wisser Home App 	<ul style="list-style-type: none"> Kanäle zusammen: Ein-/ausschalten 	<ul style="list-style-type: none"> Hoch-/Runterfahren Zusätzliche App Funktionen mit Wisser Home App 	<ul style="list-style-type: none"> Ein-/ausschalten Dimmen Hoch-/Runterfahren 	—	—	<ul style="list-style-type: none"> Sonnenschutzfunktion Jalousiefahrt sperren (mit Magnetkontakt) 	
<ul style="list-style-type: none"> Ein-/ausschalten Lichtszenen aufrufen/speichern 	<ul style="list-style-type: none"> Kanäle separat: Ein-/ausschalten Zusätzliche App Funktionen mit Wisser Home App 	<ul style="list-style-type: none"> Ein-/ausschalten Lichtszenen aufrufen/speichern 	<ul style="list-style-type: none"> Kanäle separat: Ein-/ausschalten 	<ul style="list-style-type: none"> Hoch-/Runterfahren Jalousieszenen aufrufen/speichern (beliebige Positionen) 	<ul style="list-style-type: none"> Ein-/ausschalten Dimmen Hoch-/Runterfahren Lichtszenen aufrufen/speichern Jalousieszenen aufrufen/speichern (beliebige Positionen) 	—	—	<ul style="list-style-type: none"> Sonnenschutzfunktion Jalousiefahrt sperren (mit Magnetkontakt) 	
Taster-Module					PlusLink-Funktionen				
<ul style="list-style-type: none"> Mit Tasten und Drehknopf: Ein-/ausschalten Lichtszenen aufrufen/speichern 	<ul style="list-style-type: none"> Mit Tasten: Kanäle separat Ein-/ausschalten Mit Drehknopf: Kanäle zusammen Ein-/ausschalten 	<ul style="list-style-type: none"> Mit Tasten und Drehknopf: Ein-/ausschalten Lichtszenen aufrufen/speichern 	<ul style="list-style-type: none"> Mit Tasten: Kanäle separat Ein-/ausschalten Mit Drehknopf: Kanäle zusammen Ein-/ausschalten 	<ul style="list-style-type: none"> Hoch-/Runterfahren Jalousieszenen Basic aufrufen/speichern 	<ul style="list-style-type: none"> Eingeschränkte Funktionalität (s. Gebrauchsanleitung), Kombination nicht empfohlen 	—	—	—	
Zeitschaltuhr-Modul					PlusLink-Funktionen				
<ul style="list-style-type: none"> Ein-/ausschalten Zeitsteuerung 	<ul style="list-style-type: none"> Kanäle zusammen: Ein-/ausschalten Kanäle separat: Zeitsteuerung 	<ul style="list-style-type: none"> Ein-/ausschalten Zeitsteuerung 	<ul style="list-style-type: none"> Kanäle zusammen: Ein-/ausschalten Kanäle separat: Zeitsteuerung 	<ul style="list-style-type: none"> Hoch-/Runterfahren Zeitsteuerung 	<ul style="list-style-type: none"> Ein-/ausschalten Dimmen Alternativ: Szenen Separate Zeitsteuerung pro PL-Linie Hoch-/Runterfahren Alternativ: Szenen Separate Zeitsteuerung pro PL-Linie 	—	—	—	
<ul style="list-style-type: none"> Wie MEG5754-03.. + 7 Wochentagegruppen Astrofunktion Zufallsfunktion 	<ul style="list-style-type: none"> Wie MEG5754-03.. + 7 Wochentagegruppen Astrofunktion Zufallsfunktion 	<ul style="list-style-type: none"> Wie MEG5754-03.. + 7 Wochentagegruppen Astrofunktion Zufallsfunktion 	<ul style="list-style-type: none"> Wie MEG5754-03.. + 7 Wochentagegruppen Astrofunktion Zufallsfunktion 	<ul style="list-style-type: none"> Wie MEG5754-03.. + 7 Wochentagegruppen Astrofunktion Zufallsfunktion Sonnenschutzfunktion Jalousiefahrt sperren (mit Magnetkontakt) 	<ul style="list-style-type: none"> Alternativ: Szenen (ab Version 1.5) Wie MEG5754-03.. + 7 Wochentagegruppen Astrofunktion Zufallsfunktion Hoch-/Runterfahren Alternativ: Szenen (ab Version 1.5) Separate Zeitsteuerung pro PL-Linie 	—	—	<ul style="list-style-type: none"> Sonnenschutzfunktion Jalousiefahrt sperren (mit Magnetkontakt) 	
					PlusLink-Funktionen				
—	—	—	—	—	—	—	—	—	<ul style="list-style-type: none"> Sonnenschutzfunktion
—	—	—	—	—	—	—	—	—	<ul style="list-style-type: none"> Jalousiefahrt sperren

Hinweis:

Aufputz-Sichtinstallation in Verbindung mit Aufputz-Gehäusen möglich.
Schalter-Einsätze mit Verbindungsklemmen nach VDE 0632
Beleuchtbar im Sinne der Arbeitsstättenverordnung.

Symbolerklärung:

QuickFlex

- Frontseitiges Nachrüsten von QuickFlex-Zusatzmodulen ohne Demontage der Steckdose.
- Schnellgewindeschrauben für die Krallenbefestigung.
- Versenkte Krallen mit Rückstellfeder.
- Hochglanzverzinkter Tragrings isoliert zur Kralle.

Aus/Wechselschalter-Einsatz, 1-polig

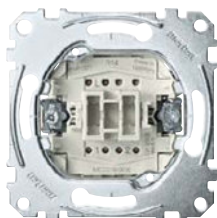

- Mit Krallen- und Schraubbefestigung.
- Mit Steckklemmen.

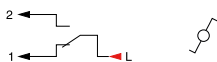

Zu komplettieren mit:	Seite
Wippen für Schalter/Taster	
System M	122
System Design	247
Aquadesign	291
Zubehör:	Seite
LED-Beleuchtungs-Modul für Schalter/Taster	
MEG3901-0000, MEG3901-0006, MEG3921-0000	100, 305

Ausführung	MG	VPE	Artikel-Nr.	Info	UVP/Stk.
10 AX, AC 250 V, Steckklemmen	T8	1	MEG3116-0000	★	9,37 €
16 AX, AC 250 V, Steckklemmen	T0	1	MEG3616-0000	★	15,95 €
16 AX, AC 250 V, Schraub-Liftklemmen	T0	1	MEG3516-0000	★	15,95 €

Serienschalter-Einsatz, 1-polig



- Mit Krallen- und Schraubbefestigung.
- Mit Steckklemmen.

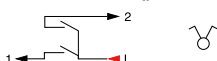

Zu komplettieren mit:	Seite
Wippen für Schalter/Taster	
System M	122
System Design	247
Aquadesign	291

Ausführung	MG	VPE	Artikel-Nr.	Info	UVP/Stk.
10 AX, AC 250 V, Steckklemmen	T0	1	MEG3115-0000	★	14,90 €
16 AX, AC 250 V, Steckklemmen	T0	1	MEG3615-0000	★	21,45 €
16 AX, AC 250 V, Schraub-Liftklemmen	T0	1	MEG3515-0000	★	21,45 €

Kreuzschalter-Einsatz, 1-polig



- Mit Krallen- und Schraubbefestigung.
- Mit Steckklemmen.

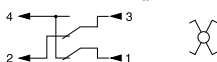

Zu komplettieren mit:	Seite
Wippen für Schalter/Taster	
System M	122
System Design	247
Aquadesign	291
Zubehör:	Seite
LED-Beleuchtungs-Modul für Schalter/Taster	
MEG3901-0000, MEG3901-0006, MEG3921-0000	100, 305

Ausführung	MG	VPE	Artikel-Nr.	Info	UVP/Stk.
10 AX, AC 250 V, Steckklemmen	T0	1	MEG3117-0000	★	19,85 €
16 AX, AC 250 V, Steckklemmen	T0	1	MEG3617-0000	★	24,90 €
16 AX, AC 250 V, Schraub-Liftklemmen	T0	1	MEG3517-0000	★	24,90 €

Doppelwechselschalter-Einsatz, 1-polig



- Mit Krallen- und Schraubbefestigung.
- Mit Steckklemmen.

Zu komplettieren mit:	Seite
Wippen für Schalter/Taster	
System M	122
System Design	247
Aquadesign	291

Ausführung	MG	VPE	Artikel-Nr.	Info	UVP/Stk.
10 AX, AC 250 V, Steckklemmen	T0	1	MEG3126-0000		25,95 €
16 AX, AC 250 V, Steckklemmen	T0	1	MEG3626-0000		32,90 €
16 AX, AC 250 V, Schraub-Liftklemmen	T0	1	MEG3526-0000		32,90 €

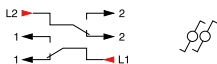

Serienschalter-Einsatz mit N-Klemme, 1-polig



- Mit Krallen- und Schraubbefestigung.
- Mit Steckklemmen.

Zu komplettieren mit:	Seite
Wippen für Schalter/Taster	
System M	122
System Design	247
Aquadesign	291

Zubehör:	Seite
LED-Beleuchtungs-Modul für Doppel-Schalter/Taster als Kontrolllicht MEG3902-0000, MEG3922-0000	100

Ausführung	MG	VPE	Artikel-Nr.	Info	UVP/Stk.
10 AX, AC 250 V, Steckklemmen	T0	1	MEG3125-0000		15,30 €

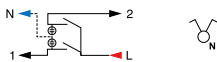

Ausschalter-Einsatz, 2-polig



- Mit Krallen- und Schraubbefestigung.
- Mit Steckklemmen.

Zu komplettieren mit:	Seite
Wippen für Schalter/Taster	
System M	122
System Design	247
Aquadesign	291

Zubehör:	Seite
LED-Beleuchtungs-Modul für Schalter/Taster MEG3901-0000, MEG3901-0006, MEG3921-0000	100, 305

Ausführung	MG	VPE	Artikel-Nr.	Info	UVP/Stk.
10 AX, AC 250 V, Steckklemmen	T0	1	MEG3112-0000		19,85 €
16 AX, AC 250 V, Steckklemmen	T0	1	MEG3612-0000		26,80 €

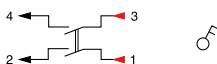

Ausschalter-Einsatz, 3-polig



- Beleuchtbar.
- Mit Krallen- und Schraubbefestigung.
- Mit Schraubklemmen als Verbindungsklemmen nach VDE 0632.

Zu komplettieren mit:	Seite
Wippen für Schalter/Taster	
System M	122
System Design	247
Aquadesign	291

Zubehör:	Seite
Leuchtanhänger für 3-polige Schalter Aquastar MEG3902-8000	101, 325, 331

Ausführung	MG	VPE	Artikel-Nr.	Info	UVP/Stk.
16 AX, AC 400 V, Schraubklemmen	T0	1	311300		35,15 €

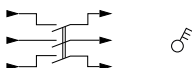

Wechselschalter/ Wechseltaster-Einsatz



- Die linke Wippe ist als Wechselschalter 10 AX, AC 250 V und die rechte Wippe als Taster 10 A, AC 250 V ausgeführt.
- Mit Krallen- und Schraubbefestigung.
- Mit Steckklemmen.

Zu komplettieren mit:	Seite
Wippen für Schalter/Taster	
System M	122
System Design	247
Aquadesign	291

Ausführung	MG	VPE	Artikel-Nr.	Info	UVP/Stk.
10 AX/10 A, AC 250 V, Steckklemmen	T0	1	MEG3128-0000		26,25 €

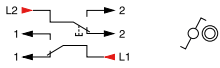

Aus/Wechsel-Kontrollschalter-Einsatz, 1-polig

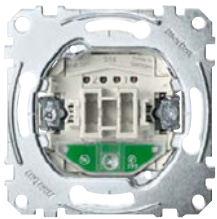

- Mit Krallen- und Schraubbefestigung.
- Mit Steckklemmen.

Lieferumfang: Mit rotem 230 V LED-Leuchtanhänger für Schalter/Taster.

Zu komplettieren mit:	Seite
Wippen für Schalter/Taster	
System M	122
System Design	247
Aquadesign	291

Ausführung	MG	VPE	Artikel-Nr.	Info	UVP/Stk.
10 AX, AC 250 V, Steckklemmen	T0	1	MEG3106-0000	★	24,35 €
16 AX, AC 250 V, Steckklemmen	T0	1	MEG3606-0000	★	31,25 €
16 AX, AC 250 V, Schraub-Liftklemmen	T0	1	MEG3506-0000	★	31,25 €



Aus/Wechselschalter-Einsatz mit Orientierungslicht, 1-polig



- Mit Krallen- und Schraubbefestigung.
- Mit Steckklemmen.

Lieferumfang: Mit rotem 230 V LED-Leuchtanhänger für Schalter/Taster.

Zu komplettieren mit:	Seite
Wippen für Schalter/Taster	
System M	122
System Design	247
Aquadesign	291

Ausführung	MG	VPE	Artikel-Nr.	Info	UVP/Stk.
10 AX, AC 250 V, Steckklemmen	T0	1	MEG3136-0000		16,35 €
16 AX, AC 250 V, Steckklemmen	T0	1	MEG3636-0000		22,90 €
16 AX, AC 250 V, Schraub-Liftklemmen	T0	1	MEG3536-0000		22,90 €

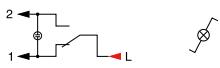

Aus-Kontrollschalter-Einsatz, 2-polig



- Mit Krallen- und Schraubbefestigung.
- Mit Steckklemmen.

Lieferumfang: Mit rotem 230 V LED-Leuchtanhänger für Schalter/Taster.

Zu komplettieren mit:	Seite
Wippen für Schalter/Taster	
System M	122
System Design	247
Aquadesign	291

Ausführung	MG	VPE	Artikel-Nr.	Info	UVP/Stk.
10 AX, AC 250 V, Steckklemmen	T0	1	MEG3102-0000		34,10 €
16 AX, AC 250 V, Steckklemmen	T0	1	MEG3602-0000		41,85 €
16 AX, AC 250 V, Schraub-Liftklemmen	T0	1	MEG3502-0000		41,85 €

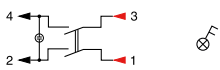

Serien-Kontrollschalter-Einsatz, 1-polig



- Mit Krallen- und Schraubbefestigung.
- Mit Steckklemmen.

Lieferumfang: Mit rotem 230 V LED-Leuchtanhänger für Doppel-Schalter/Taste als Kontrolllicht.

Ausführung	MG	VPE	Artikel-Nr.	Info	UVP/Stk.
10 AX, AC 250 V, Steckklemmen	T0	1	MEG3105-0000		29,30 €
16 AX, AC 250 V, Steckklemmen	T0	1	MEG3605-0000		36,65 €

Zu komplettieren mit:	Seite
Wippen für Schalter/Taster	
System M	122
System Design	247
Aquadesign	291

QuickFlex

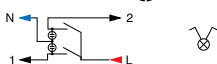

Serienschalter-Einsatz mit Orientierungslicht, 1-polig



- Mit Krallen- und Schraubbefestigung.
- Mit Steckklemmen.

Lieferumfang: Mit rotem 230 V LED-Leuchtanhänger für Doppel-Schalter/Taste als Orientierungslicht.

Ausführung	MG	VPE	Artikel-Nr.	Info	UVP/Stk.
10 AX, AC 250 V, Steckklemmen	T0	1	MEG3135-0000		22,35 €
16 AX, AC 250 V, Steckklemmen	T0	1	MEG3635-0000		29,35 €
16 AX, AC 250 V, Schraub-Liftklemmen	T0	1	MEG3535-0000		29,35 €

Zu komplettieren mit:	Seite
Wippen für Schalter/Taster	
System M	122
System Design	247
Aquadesign	291

QuickFlex

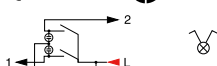

Kreuzschalter-Einsatz mit Orientierungslicht, 1-polig



- Mit Krallen- und Schraubbefestigung.
- Mit Steckklemmen.

Lieferumfang: Mit rotem 230 V LED-Leuchtanhänger für Schalter/Taster.

Ausführung	MG	VPE	Artikel-Nr.	Info	UVP/Stk.
10 AX, AC 250 V, Steckklemmen	T0	1	MEG3137-0000		26,55 €
16 AX, AC 250 V, Steckklemmen	T0	1	MEG3637-0000		33,60 €

Zu komplettieren mit:	Seite
Wippen für Schalter/Taster	
System M	122
System Design	247
Aquadesign	291

QuickFlex

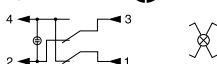

Taster-Einsatz, Schließer 1-polig



- Mit Krallen- und Schraubbefestigung.
- Mit Steckklemmen.

QuickFlex

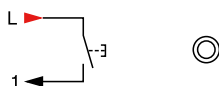

Ausführung	MG	VPE	Artikel-Nr.	Info	UVP/Stk.
10 A, AC 250 V, Steckklemmen	T8	1	MEG3150-0000		10,60 €
10 A, AC 250 V, Schraub-Liftklemmen	T0	1	MEG3050-0000		11,00 €

Symbolerklärung:

QuickFlex

- Frontseitiges Nachrüsten von QuickFlex-Zusatzmodulen ohne Demontage der Steckdose.
- Schnellgewindeschrauben für die Krallenbefestigung.
- Versenkte Krallen mit Rückstellfeder.
- Hochglanzverzinkter Tragring isoliert zur Kralle.

Zu komplettieren mit:	Seite
Wippen für Schalter/Taster	
System M	122
System Design	247
Aquadesign	291

Zubehör:	Seite
LED-Beleuchtungs-Modul für Schalter/Taster	
MEG3901-0000, MEG3901-0006, MEG3921-0000	100, 305

Taster-Einsatz mit separatem Meldekontakt, Schließer 1-polig



- Mit Krallen- und Schraubbefestigung.
- Mit Steckklemmen.

QuickFlex

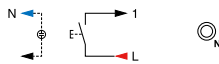

Ausführung	MG	VPE	Artikel-Nr.	Info	UVP/Stk.
10 A, AC 250 V, Steckklemmen	T0	1	MEG3154-0000		15,10 €

Zu komplettieren mit:	Seite
Wippen für Schalter/Taster	
System M	122
System Design	247
Aquadesign	291

Zubehör:	Seite
LED-Beleuchtungs-Modul für Schalter/Taster	
MEG3901-0000, MEG3901-0006, MEG3921-0000	100, 305

Taster-Einsatz mit N-Klemme, Wechsel 1-polig



- Mit Krallen- und Schraubbefestigung.
- Mit Steckklemmen.



QuickFlex

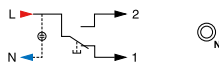

Ausführung	MG	VPE	Artikel-Nr.	Info	UVP/Stk.
10 A, AC 250 V, Steckklemmen	T0	1	MEG3156-0000	★	11,25 €
10 A, AC 250 V, Schraub-Liftklemmen	T0	1	MEG3056-0000	★	11,25 €

Zu komplettieren mit:	Seite
Wippen für Schalter/Taster	
System M	122
System Design	247
Aquadesign	291

Zubehör:	Seite
LED-Beleuchtungs-Modul für Schalter/Taster	
MEG3901-0000, MEG3901-0006, MEG3921-0000	100, 305

Doppeltaster-Einsatz, 2 Schließer 1-polig



- Mit Krallen- und Schraubbefestigung.
- Mit Steckklemmen.

Zu komplettieren mit:	Seite
Wippen für Schalter/Taster	
System M	122
System Design	247
Aquadesign	291

Ausführung	MG	VPE	Artikel-Nr.	Info	UVP/Stk.
10 A, AC 250 V, Steckklemmen	T0	1	MEG3155-0000	★	25,75 €
10 A, AC 250 V, Schraub-Liftklemmen	T0	1	MEG3055-0000	★	25,75 €



QuickFlex

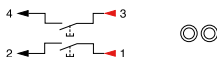

Doppeltaster-Einsatz, 2 Wechsel 1-polig

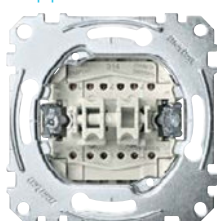

- Mit Krallen- und Schraubbefestigung.
- Mit Steckklemmen.

Zu komplettieren mit:	Seite
Wippen für Schalter/Taster	
System M	122
System Design	247
Aquadesign	291

Ausführung	MG	VPE	Artikel-Nr.	Info	UVP/Stk.
10 A, AC 250 V, Steckklemmen	T0	1	MEG3159-0000		26,25 €
10 A, AC 250 V, Schraub-Liftklemmen	T0	1	MEG3059-0000		26,25 €

QuickFlex

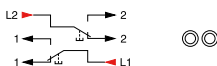

Doppeltaster-Einsatz, 1 Schließer 1-polig + 1 Öffner 1-polig



- Mit Krallen- und Schraubbefestigung.
- Mit Steckklemmen.

Zu komplettieren mit:	Seite
Wippen für Schalter/Taster	
System M	122
System Design	247
Aquadesign	291

Ausführung	MG	VPE	Artikel-Nr.	Info	UVP/Stk.
10 A, AC 250 V, Steckklemmen	T0	1	MEG3153-0000		26,25 €

QuickFlex



Wechselschalter/ Wechseltaster-Einsatz



- Die linke Wippe ist als Wechselschalter 10 AX, AC 250 V und die rechte Wippe als Taster 10 A, AC 250 V ausgeführt.
- Mit Krallen- und Schraubbefestigung.
- Mit Steckklemmen.

Zu komplettieren mit:	Seite
Wippen für Schalter/Taster	
System M	122
System Design	247
Aquadesign	291

Ausführung	MG	VPE	Artikel-Nr.	Info	UVP/Stk.
10 AX/10 A, AC 250 V, Steckklemmen	T0	1	MEG3128-0000		26,25 €

QuickFlex

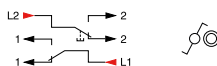

Taster-Einsatz mit N-Klemme, Öffner 1-polig



- Mit Krallen- und Schraubbefestigung.
- Mit Steckklemmen.

Zu komplettieren mit:	Seite
Wippen für Schalter/Taster	
System M	122
System Design	247
Aquadesign	291

Zubehör:	Seite
LED-Beleuchtungs-Modul für Schalter/Taster	
MEG3901-0000, MEG3901-0006, MEG3921-0000	100, 305

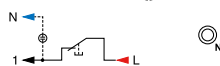

Ausführung	MG	VPE	Artikel-Nr.	Info	UVP/Stk.
10 A, AC 250 V, Steckklemmen	T0	1	MEG3151-0000		11,25 €

Taster-Einsatz mit Orientierungslicht, Schließer 1-polig



- Mit Krallen- und Schraubbefestigung.
- Mit Steckklemmen.

Lieferumfang: Mit rotem 230 V LED-Leuchtanhängen für Schalter/Taster.

Zu komplettieren mit:	Seite
Wippen für Schalter/Taster	
System M	122
System Design	247
Aquadesign	291

Ausführung	MG	VPE	Artikel-Nr.	Info	UVP/Stk.
10 A, AC 250 V, Steckklemmen	T0	1	MEG3160-0000		17,55 €
16 A, AC 250 V, Schraub-Litfklemmen	T0	1	MEG3560-0000		24,30 €



Doppeltaster-Einsatz mit Orientierungslicht, 2 Schließer 1-polig



- Mit Krallen- und Schraubbefestigung.
- Mit Steckklemmen.

Lieferumfang: Mit rotem 230 V LED-Leuchtanhängen für Doppel-Schalter/Taste als Orientierungslicht.

Zu komplettieren mit:	Seite
Wippen für Schalter/Taster	
System M	122
System Design	247
Aquadesign	291

Ausführung	MG	VPE	Artikel-Nr.	Info	UVP/Stk.
10 A, AC 250 V, Steckklemmen	T0	1	MEG3165-0000		33,00 €

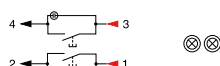

Taster-Einsatz für Card-Schalter mit separatem Meldekontakt, Schließer 1-polig



- Mit Krallen- und Schraubbefestigung.
- Mit Steckklemmen.

Zu komplettieren mit:	Seite
Card-Schalter	
System M 3156.., 3154..	132
System Design mit Schriftfeld MEG3854-60..	252

Ausführung	MG	VPE	Artikel-Nr.	Info	UVP/Stk.
6 A, AC 250 V, Steckklemmen	T0	1	MEG3754-0000		11,25 €

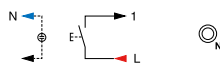

Taster-Einsatz für Card-Schalter mit separatem Meldekontakt und Orientierungslicht, Schließer 1-polig



- Mit Krallen- und Schraubbefestigung.
- Mit Steckklemmen.

Lieferumfang: Mit rotem 230 V LED-Leuchtanhängen für Schalter/Taster.

Zu komplettieren mit:	Seite
Card-Schalter	
System M 3156.., 3154..	132
System Design mit Schriftfeld MEG3854-60..	252

Ausführung	MG	VPE	Artikel-Nr.	Info	UVP/Stk.
6 A, AC 250 V, Steckklemmen	T0	1	MEG3760-0000		17,80 €

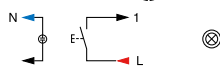

Symbolerklärung:

QuickFlex

- Frontseitiges Nachrüsten von QuickFlex-Zusatzmodulen ohne Demontage der Steckdose.
- Schnellgewindeschrauben für die Krallenbefestigung.
- Versenkte Krallen mit Rückstellfeder.
- Hochglanzverzinkter Tragrings isoliert zur Kralle.

Rollladenschalter-Einsatz, 1-polig



- Mit mechanischer Umkehrsperre und elektrischer Verriegelung.
- Mit Krallen- und Schraubbefestigung.
- Mit Steckklemmen.



QuickFlex

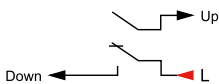

Zu komplettieren mit:

		Seite
Wippe für Rollladenschalter und -taster		
System M 4324.., 4355.., 4344..		22, 125, 133
System Design MEG3855-60..		26, 248, 253
Aquadesign 3434..		294

Ausführung	MG	VPE	Artikel-Nr.	Info	UVP/Stk.
10 AX, AC 250 V, Steckklemmen	T0	1	MEG3715-0000	★	26,45 €

Rollladenschalter-Einsatz mit Zusatzkontakt, 1-polig



- Mit mechanischer Umkehrsperre und elektrischer Verriegelung.
- Mit Krallen- und Schraubbefestigung.
- Mit Steckklemmen.

QuickFlex

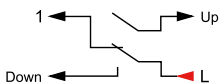

Zu komplettieren mit:

		Seite
Wippe für Rollladenschalter und -taster		
System M 4324.., 4355.., 4344..		22, 125, 133
System Design MEG3855-60..		26, 248, 253
Aquadesign 3434..		294

Ausführung	MG	VPE	Artikel-Nr.	Info	UVP/Stk.
10 AX, AC 250 V, Steckklemmen	T0	1	MEG3714-0000		30,15 €

Rollladentaster-Einsatz, 1-polig



- Mit mechanischer Umkehrsperre und elektrischer Verriegelung.
- Mit Krallen- und Schraubbefestigung.
- Mit Steckklemmen.



QuickFlex



Zu komplettieren mit:

		Seite
Wippe für Rollladenschalter und -taster		
System M 4324.., 4355.., 4344..		22, 125, 133
System Design MEG3855-60..		26, 248, 253
Aquadesign 3434..		294

Ausführung	MG	VPE	Artikel-Nr.	Info	UVP/Stk.
10 A, AC 250 V, Steckklemmen	T0	1	MEG3755-0000	★	26,45 €

Rollladen-Tast-Rastschalter-Einsatz 10 A, AC 250 V



- Mit beiliegender Arretierungsscheibe als Taster verwendbar.
- Bedienung mit Drehknebel.

Ausführung	MG	VPE	Artikel-Nr.	Info	UVP/Stk.
2-polig	T0	1	317200		37,90 €

Zu komplettieren mit:	Seite
Zentralplatte für Rollladen-Tast-Rastschalter-Einsatz	
System M 5671.., 5698.., 5387..	133
System Design MEG3875-60..	253

Rollladen-Tast-Rastschalter-Einsatz für Schließzylinder 10 A, AC 250 V

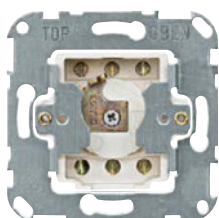

- Für genormte Profil-Halbzylinderschlösser mit 40 mm Länge.

Lieferumfang: Ohne Schloss.

Ausführung	MG	VPE	Artikel-Nr.	Info	UVP/Stk.
2-polig	E0	1	318501		58,40 €

Zu komplettieren mit:	Seite
Zentralplatte für Rollladen-Tast-Rastschalter-Einsätze	
System M 3194.., 3193..	133
System Design MEG3883-60..	253
Aquadesign 3482..	294

Zubehör:	Seite
Profilhalbzylinder mit Schlüsselabzug	
in Mittelposition MEG3985-0001	66, 102, 309
in 3 Positionen MEG3985-0003	66, 102, 309

Rollladentaster-Einsatz für Schließzylinder 10 A, AC 250 V

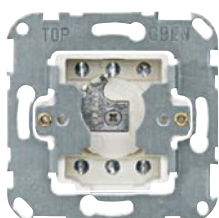

- Für genormte Profil-Halbzylinderschlösser mit 40 mm Länge.

Lieferumfang: Ohne Schloss.

Ausführung	MG	VPE	Artikel-Nr.	Info	UVP/Stk.
2-polig	E0	1	318901		58,40 €

Zu komplettieren mit:	Seite
Zentralplatte für Rollladen-Tast-Rastschalter-Einsätze	
System M 3194.., 3193..	133
System Design MEG3883-60..	253
Aquadesign 3482..	294

Zubehör:	Seite
Profilhalbzylinder mit Schlüsselabzug	
in Mittelposition MEG3985-0001	66, 102, 309
in 3 Positionen MEG3985-0003	66, 102, 309

Profilhalbzylinder mit Schlüsselabzug in Mittelposition



- Genormter Qualitätsschließzylinder der ABUS Pfaffenhain GmbH.
- Integration in neue Schließanlage auf Anfrage bei der ABUS Pfaffenhain GmbH möglich.

Lieferumfang: Mit 3 Schlüssel.

Ausführung	MG	VPE	Artikel-Nr.	Info	UVP/Stk.
Länge: 40 mm.	E0	1	MEG3985-0001		36,35 €

Profilhalbzylinder mit Schlüsselabzug in 3 Positionen



- Genormter Qualitätsschließzylinder der ABUS Pfaffenhain GmbH.
- Integration in neue Schließanlage auf Anfrage bei der ABUS Pfaffenhain GmbH möglich.

Lieferumfang: Mit 3 Schlüssel.

Ausführung	MG	VPE	Artikel-Nr.	Info	UVP/Stk.
Länge: 40 mm.	E0	1	MEG3985-0003		153,00 €

Symbolerklärung:

QuickFlex

- Frontseitiges Nachrüsten von QuickFlex-Zusatzmodulen ohne Demontage der Steckdose.
- Schnellgewindeschrauben für die Krallenbefestigung.
- Versenkte Krallen mit Rückstellfeder.
- Hochglanzverzinkter Tragrings isoliert zur Kralle.

Zug-Wechselschalter-Einsatz, 1-polig



- Mit Krallen- und Schraubbefestigung.
- Mit Steckklemmen.

Ausführung	MG	VPE	Artikel-Nr.	Info	UVP/Stk.
10 AX, AC 250 V, Steckklemmen	T0	1	MEG3186-0000		17,75 €

QuickFlex



Zug-Ausschalter-Einsatz, 2-polig



- Mit Krallen- und Schraubbefestigung.
- Mit Steckklemmen.

Ausführung	MG	VPE	Artikel-Nr.	Info	UVP/Stk.
10 AX, AC 250 V, Steckklemmen	T0	1	MEG3182-0000		27,85 €

QuickFlex

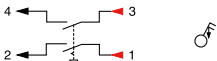

Zug-Taster-Einsatz mit separatem Meldekontakt, Schließer 1-polig



- Mit Krallen- und Schraubbefestigung.
- Mit Steckklemmen.

Ausführung	MG	VPE	Artikel-Nr.	Info	UVP/Stk.
10 A, AC 250 V, Steckklemmen	T0	1	MEG3184-0000		21,15 €

QuickFlex

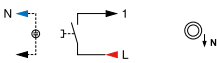

Zu komplettieren mit: Seite
Zentralplatte mit Kontrollfenster für Zugschalter
 System M MEG3380-03.. /-04.. 131

Zubehör: Seite
 LED-Beleuchtungs-Modul für Schalter/Taster
MEG3901-0000, MEG3901-0006, MEG3921-0000 100, 305

Zu komplettieren mit: Seite
Zentralplatte mit Kontrollfenster für Zugschalter
 System M MEG3380-03.. /-04.. 131

Zubehör: Seite
 LED-Beleuchtungs-Modul für Schalter/Taster
MEG3901-0000, MEG3901-0006, MEG3921-0000 100, 305

Zu komplettieren mit: Seite
Zentralplatte mit Kontrollfenster für Zugschalter
 System M MEG3380-03.. /-04.. 131

Zubehör: Seite
 LED-Beleuchtungs-Modul für Schalter/Taster
MEG3901-0000, MEG3901-0006, MEG3921-0000 100, 305

Zeitschalter-Einsatz AC 250 V, 16 A (4 A bei Motoren)



- Mögliche Abweichung bis +12 %.

Zu komplettieren mit: Seite
Zentralplatte für Zeitschalter-Einsatz 15 min
 System M 5674..., 5390..., 5393.. 136

Ausführung	MG	VPE	Artikel-Nr.	Info	UVP/Stk.
2-polig, 15 min	E0	1	538000		72,60 €
2-polig, 120 min	E0	1	538200		72,60 €

Dreistufen-Drehschalter-Einsatz 16 A, AC 250 V



- Zum Schalten von Ventilatoren für Klimageräte, Heizungen oder Dunstabzugshauben in drei verschiedenen Stufen.

Zu komplettieren mit: Seite
Zentralplatte für Dreistufen-Drehschalter
 System M 5672..., 4373..., 5388.. 131

Ausführung	MG	VPE	Artikel-Nr.	Info	UVP/Stk.
Dreistufen-Drehschalter-Einsatz 16 A, AC 250 V	E0	1	317400		67,10 €

Wechsel-Rastschalter-Einsatz für Schließzylinder 10 A, AC 250 V

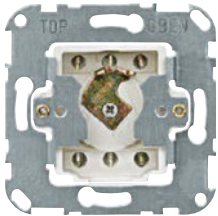

- Für genormte Profil-Halbzylinderschlösser mit 40 mm Länge.
- Keine Nullstellung!

Zu komplettieren mit: Seite
Zentralplatte für Wechsel-Rastschalter-Einsatz
 System M 3195..., 3181.. 131
 System Design MEG3886-60.. 252
Zentralplatte für Rollladen-Tast-Rastschalter-Einsätze
 Aquadesign 3482.. 294

Zubehör: Seite
Profilhalbzylinder mit Schlüsselabzug
 in Mittelposition MEG3985-0001 66, 102, 309
 in 3 Positionen MEG3985-0003 66, 102, 309

Lieferumfang: Ohne Schloss.

Ausführung	MG	VPE	Artikel-Nr.	Info	UVP/Stk.
2-polig	E0	1	318601		58,40 €

Hinweis:

- Aufputz-Sichtinstallation in Verbindung mit den Aufputz-Gehäusen möglich.
- Für alle Dimmer gilt, dass sich die angegebenen Anschlussleistungen auf die Unterputz-Einzelmontage beziehen. Die Anschlussleistungen dürfen nicht maximal ausgeschöpft werden, wenn die Dimmer nur unzureichend Wärme ableiten können – z. B. bei der Montage in Hohlwände, Mehrfach- Kombinationen oder im Aufputz-Gehäuse.

Symbolerklärung:

	LED
	230 V Glühlampen
	230 V Halogenlampen
	Elektronische Trafos für Phasenabschrittdimmer
	Dimmbare gewickelte Trafos
	1-10V EVG
	Kompaktleuchtstofflampe
	Elektrische Motoren

Universal-Dimmer-Einsatz



- Für ohmsche, induktive oder kapazitive Lasten, z. B. Glühlampen, dimmbare LED-Lampen, dimmbare gewickelte Trafos oder dimmbare elektronische Trafos.
- (Phasenanschnitt oder Phasenabschnitt).**
- Der Universaldimmer erkennt automatisch die angeschlossene Last. Keine Mischlasten anschließen.
- Mit Krallen- und Schraubbefestigung.
- Mit Schraubklemmen.



Funktionen:

- Schalten und Dimmen von einem Ausgang.
- Es wird durch das Modul die Art und Weise festgelegt, wie die Funktion des Einsatzes genutzt wird.
- Externe Ansteuerung über einen PlusLink Eingang.
- Überlast- und kurzschlussfest.
- Softstart.
- Memory-Funktion.

Nennspannung: AC 220/230 V, 50/60 Hz
Anschlussquerschnitt: max. 2x2,5 mm²
Absicherung: 16 A-Leitungsschutzschalter
Neutralleiter: nicht erforderlich
Schaltleistung mit Connected Taster-Modul, Drehregler, Zeitschaltuhr, Argus:
LED Lampen: 14-210 W (Phasenabschnitt), RL-LED-Modus nur einstellbar über Wiser Home App und ab Dimmer-Einsatz-Version 0B.
Glühlampen: 20-420 W
Halogenlampen: 20-420 W (230 V)
 40-420 VA (NV mit dimmbarem gewickeltem Trafo)
 20-420 VA (NV mit dimmbarem elektronischem Trafo)

Zu komplettieren mit:	Seite
Bedienflächen Pluslink System M	138
Bedienflächen Pluslink System Design	254

Hinweis: Alle Steuerungsfunktionen sind im Modul enthalten. Ein Einsatz ohne aufgestecktes Modul ist funktionslos. Minimal- und Maximalwerte von LED Lampen sind Hersteller- und Lampen- abhängig.

Zu komplettieren mit:	Seite
Connected Taster-Modul, 1fach	
System M MEG5116-0300	140, 395, 535, 545
System Design MEG5116-6000	254, 400, 535, 546
Connected Taster-Modul, 2fach	
System M MEG5126-0300	141, 396, 536, 546
System Design MEG5126-6000	255, 402, 536, 547
Drehregler-Modul	
System M MEG5252-03../-04..	138, 146, 393
ARGUS 182 UP Sensor-Modul	
System M MEG5710-03../-04..	143, 398, 446
System Design MEG5710-60..	257, 404, 447
Aquadesign MEG5710-72..	295, 448
ARGUS 182 UP Sensor-Modul mit Schalter	
System M MEG5711-03../-04..	143, 398, 446
System Design MEG5711-60..	257, 404, 447
ARGUS Präsenz 180/2,20 m UP Sensor-Modul	
System M MEG5530-03../-04..	144, 399, 405, 448
ARGUS Präsenz Sensor-Modul mit IR MEG5522-00..	405, 449
Zeitschaltuhr-Modul	
Standard System M MEG5754-03../-04..	136, 139, 394
System M MEG5755-03../-04..	137, 139, 394
System Design MEG5755-60..	254, 400

Zubehör:	Seite
PlusLink Verteiler (3 Phasen) MEG5130-0001	406
PlusLink-Erweiterung MEG5130-0000	406
Mechanische Taster	62
Sender:	
Nebenstelle Plus, 1fach	
System M MEG5119-0300	78, 391
System Design MEG5119-60..	78, 392
Nebenstelle Plus, 2fach	
System M MEG5129-0300	79, 392
System Design MEG5129-60..	79, 393
Zentralstellen-Einsatz MEG5190-0000	77, 87, 391, 458, 542, 548

Ausführung	MG	VPE	Artikel-Nr.	Info	UVP/Stk.
Universal-Dimmer-Einsatz	E0	1	MEG5171-0000		137,50 €

Universal-Dimmer-Einsatz, 2fach



- Für ohmsche, induktive oder kapazitive Lasten, z. B. Glühlampen, dimmbare gewickelte Trafos oder elektronische Trafos.
- **(Phasenanschnitt oder Phasenabschnitt).**
- Der Universaldimmer erkennt automatisch die angeschlossene Last. Keine Mischlasten anschließen.
- Mit Krallen- und Schraubbefestigung.
- Mit Schraubklemmen.

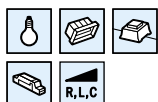

Funktionen:

- Schalten und Dimmen von zwei Ausgängen.
- Es wird durch das Modul die Art und Weise festgelegt, wie die Funktion des Einsatzes genutzt wird.
- Externe Ansteuerung über zwei PlusLink Eingänge.
- Überlast- und kurzschlussfest.
- Softstart.
- Memory-Funktion.

Nennspannung: AC 220/230 V, 50/60 Hz

Ausgänge: 2

Schaltleistung pro Kanal: 50-200 VA

Neutralleiter: nicht erforderlich (2 Leitersystem)

Anschlussquerschnitt: max. 2x2,5 mm²

Hinweis: Alle Steuerungsfunktionen sind im Modul enthalten. Ein Einsatz ohne aufgestecktes Modul ist funktionslos.

Zu komplettieren mit:

	Seite
Connected Taster-Modul, 1fach	
System M MEG5116-0300	140, 395, 535, 545
System Design MEG5116-6000	254, 400, 535, 546
Connected Taster-Modul, 2fach	
System M MEG5126-0300	141, 396, 536, 546
System Design MEG5126-6000	255, 402, 536, 547
Drehregler-Modul	
System M MEG5252-03../-04..	138, 146, 393
ARGUS 182 UP Sensor-Modul	
System M MEG5710-03../-04..	143, 398, 446
System Design MEG5710-60..	257, 404, 447
Aquadesign MEG5710-72..	295, 448
ARGUS 182 UP Sensor-Modul mit Schalter	
System M MEG5711-03../-04..	143, 398, 446
System Design MEG5711-60..	257, 404, 447
ARGUS Präsenz 180/2,20 m UP Sensor-Modul	
System M MEG5530-03../-04..	144, 399, 405, 448
ARGUS Präsenz Sensor-Modul mit IR MEG5522-00..	405, 449
Zeitschaltuhr-Modul	
Standard System M MEG5754-03../-04..	136, 139, 394
System M MEG5755-03../-04..	137, 139, 394
System Design MEG5755-60..	254, 400

Zubehör:

	Seite
PlusLink Verteiler (3 Phasen) MEG5130-0001	406
PlusLink-Erweiterung MEG5130-0000	406
Mechanische Taster	62

Sender:

Nebenstelle Plus, 1fach	
System M MEG5119-0300	78, 391
System Design MEG5119-60..	78, 392
Nebenstelle Plus, 2fach	
System M MEG5129-0300	79, 392
System Design MEG5129-60..	79, 393
Zentralstellen-Einsatz MEG5190-0000	77, 87, 391, 458, 542, 548

Ausführung	MG	VPE	Artikel-Nr.	Info	UVP/Stk.
Universal-Dimmer-Einsatz, 2fach	E0	1	MEG5172-0000		174,50 €

DALI-Steuerungs-Einsatz



- Zur Ansteuerung von bis zu 15 DALI-EVG.
- Mit Krallen- und Schraubbefestigung.
- Mit Schraubklemmen.

Funktionen:

- Schalten und Dimmen von DALI-EVG.
- Es wird durch das Modul die Art und Weise festgelegt, wie die Funktion des Einsatzes genutzt wird.
- Externe Ansteuerung über einen PlusLink Eingang.
- Überlast- und kurzschlussfest.
- Memory-Funktion.
- An einer DALI-Linie können bis zu 6 DALI-Steuerungs-Einsätze angeschlossen werden, jedoch darf die maximale Anzahl von 64 DALI-EVG und 300 m Leitungslänge nicht überschritten werden.



Nennspannung: AC 220/230 V, 50/60 Hz

Typ: Kategorie-I-Steuergerät

Lastart: max. 15 regelbare DALI-EVG

DALI-Ausgangsstrom: max. 30 mA

DALI-Ausgangsspannung: DC 15 V

Neutralleiter: erforderlich (3 Leitersystem)

Anschlussquerschnitt: max. 2x2,5 mm²

Hinweis: Alle Steuerungsfunktionen sind im Modul enthalten. Ein Einsatz ohne aufgestecktes Modul ist funktionslos.

Zu komplettieren mit:	Seite
Connected Taster-Modul, 1fach	
System M MEG5116-0300	140, 395, 535, 545
System Design MEG5116-6000	254, 400, 535, 546
Connected Taster-Modul, 2fach	
System M MEG5126-0300	141, 396, 536, 546
System Design MEG5126-6000	255, 402, 536, 547
Drehregler-Modul	
System M MEG5252-03../-04..	138, 146, 393
ARGUS 182 UP Sensor-Modul	
System M MEG5710-03../-04..	143, 398, 446
System Design MEG5710-60..	257, 404, 447
Aquadesign MEG5710-72..	295, 448
ARGUS 182 UP Sensor-Modul mit Schalter	
System M MEG5711-03../-04..	143, 398, 446
System Design MEG5711-60..	257, 404, 447
ARGUS Präsenz 180/2,20 m UP Sensor-Modul	
System M MEG5530-03../-04..	144, 399, 405, 448
ARGUS Präsenz Sensor-Modul mit IR MEG5522-00..	405, 449
Zeitschaltuhr-Modul	
Standard System M MEG5754-03../-04..	136, 139, 394
System M MEG5755-03../-04..	137, 139, 394
System Design MEG5755-60..	254, 400

Zubehör:	Seite
PlusLink Verteiler (3 Phasen) MEG5130-0001	406
PlusLink-Erweiterung MEG5130-0000	406
Mechanische Taster	62
Sender:	
Nebenstelle Plus, 1fach	
System M MEG5119-0300	78, 391
System Design MEG5119-60..	78, 392
Nebenstelle Plus, 2fach	
System M MEG5129-0300	79, 392
System Design MEG5129-60..	79, 393
Zentralstellen-Einsatz MEG5190-0000	77, 87, 391, 458, 542, 548

Ausführung	MG	VPE	Artikel-Nr.	Info	UVP/Stk.
DALI-Steuerungs-Einsatz	E0	1	MEG5185-0000		182,50 €

MG = Materialgruppe • VPE = Verpackungseinheit

Alle angegebenen Preise sind unverbindliche Listenpreise ohne Mehrwertsteuer. Gültig ab 01.01.2023.

Technische Änderungen vorbehalten. Angaben ohne Gewähr. Abbildungen dienen nur zur Veranschaulichung.

Steuerungs-Einsatz 1-10 V



- Für Leuchtstofflampen mit EVG, elektronischem Trafo mit 1-10 V Schnittstelle.
- Mit Krallen- und Schraubbefestigung.
- Mit Schraubklemmen.

Funktionen:

- Schalten und Dimmen von einem Ausgang.
- Es wird durch das Modul die Art und Weise festgelegt, wie die Funktion des Einsatzes genutzt wird.
- Externe Ansteuerung über einen PlusLink Eingang. Memory-Funktion.



Nennspannung: AC 220/230 V, 50/60 Hz
Nennstrom: max. 10 A, cos ϕ = 0,6
Steuerstrom: max. 50 mA
Lastart: max. 25 regelbare EVG (1-10 V)
Ausgänge: 1 x Schließer, 1x (1-10 V)
Max. Schaltleistung:
Glühlampen: 2200 W
HV-Halogenlampen: 2000 W
NV-Halogenlampen mit gewickeltem Trafo: 500 VA
Elektronische Trafos: 1050 W
Kapazitive Last: 10 A, 140 μ F
Neutralleiter: erforderlich (3 Leitersystem)
Anschlussquerschnitt: max. 2x2,5 mm²

Hinweis: Alle Steuerungsfunktionen sind im Modul enthalten. Ein Einsatz ohne aufgestecktes Modul ist funktionslos.

Zu komplettieren mit:	Seite
Connected Taster-Modul, 1fach	
System M MEG5116-0300	140, 395, 535, 545
System Design MEG5116-6000	254, 400, 535, 546
Connected Taster-Modul, 2fach	
System M MEG5126-0300	141, 396, 536, 546
System Design MEG5126-6000	255, 402, 536, 547
Drehregler-Modul	
System M MEG5252-03../-04..	138, 146, 393
ARGUS 182 UP Sensor-Modul	
System M MEG5710-03../-04..	143, 398, 446
System Design MEG5710-60..	257, 404, 447
Aquadesign MEG5710-72..	295, 448
ARGUS 182 UP Sensor-Modul mit Schalter	
System M MEG5711-03../-04..	143, 398, 446
System Design MEG5711-60..	257, 404, 447
ARGUS Präsenz 180/2,20 m UP Sensor-Modul	
System M MEG5530-03../-04..	144, 399, 405, 448
ARGUS Präsenz Sensor-Modul mit IR MEG5522-00..	405, 449
Zeitschaltuhr-Modul	
Standard System M MEG5754-03../-04..	136, 139, 394
System M MEG5755-03../-04..	137, 139, 394
System Design MEG5755-60..	254, 400

Zubehör:	Seite
PlusLink Verteiler (3 Phasen) MEG5130-0001	406
PlusLink-Erweiterung MEG5130-0000	406
Mechanische Taster	62
Sender:	
Nebenstelle Plus, 1fach	
System M MEG5119-0300	78, 391
System Design MEG5119-60..	78, 392
Nebenstelle Plus, 2fach	
System M MEG5129-0300	79, 392
System Design MEG5129-60..	79, 393
Zentralstellen-Einsatz MEG5190-0000	77, 87, 391, 458, 542, 548

Ausführung	MG	VPE	Artikel-Nr.	Info	UVP/Stk.
Steuerungs-Einsatz 1-10 V	E0	1	MEG5180-0000		142,50 €

Relais-Schalt-Einsatz



- Für ohmsche, induktive und kapazitive Lasten wie Glühlampen, Energiesparlampen, NV-Halogenbeleuchtung mit konventionellem Trafo, elektronische Trafos, Leuchtstofflampen.
- Mit Krallen- und Schraubbefestigung.
- Mit Schraubklemmen.

Funktionen:

- Schalten von einem Ausgang.
- Es wird durch das Modul die Art und Weise festgelegt, wie die Funktion des Einsatzes genutzt wird.
- Externe Ansteuerung über einen PlusLink Eingang.

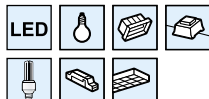

Nennspannung: AC 220/230 V, 50/60 Hz

Nennstrom: max. 10 AX, cosw =0,6

Ausgänge: 1 x Schließer

Max. Schaltleistung pro Kanal:

Glühlampen: 2200 W

HV-Halogenlampen: 2000 W

NV-Halogenlampen mit gewickeltem Trafo: 500 VA

Elektronische Trafos: 1050 W

Kapazitive Last: 10 A, 140 µF

Energiesparlampen: 100 VA

Motorlast: 1000 VA

Neutralleiter: erforderlich (3 Leitersystem)

Anschlussquerschnitt: max. 2x2,5 mm²

Hinweis: Alle Steuerungsfunktionen sind im Modul enthalten. Ein Einsatz ohne aufgestecktes Modul ist funktionslos.

Zu komplettieren mit:

	Seite
Connected Taster-Modul, 1fach	
System M MEG5116-0300	140, 395, 535, 545
System Design MEG5116-6000	254, 400, 535, 546
Connected Taster-Modul, 2fach	
System M MEG5126-0300	141, 396, 536, 546
System Design MEG5126-6000	255, 402, 536, 547
Drehregler-Modul	
System M MEG5252-03../-04..	138, 146, 393
ARGUS 182 UP Sensor-Modul	
System M MEG5710-03../-04..	143, 398, 446
System Design MEG5710-60..	257, 404, 447
Aquadesign MEG5710-72..	295, 448
ARGUS 182 UP Sensor-Modul mit Schalter	
System M MEG5711-03../-04..	143, 398, 446
System Design MEG5711-60..	257, 404, 447
ARGUS Präsenz 180/2,20 m UP Sensor-Modul	
System M MEG5530-03../-04..	144, 399, 405, 448
ARGUS Präsenz Sensor-Modul mit IR MEG5522-00..	405, 449
Zeitschaltuhr-Modul	
Standard System M MEG5754-03../-04..	136, 139, 394
System M MEG5755-03../-04..	137, 139, 394
System Design MEG5755-60..	254, 400

Zubehör:

	Seite
PlusLink Verteiler (3 Phasen) MEG5130-0001	406
PlusLink-Erweiterung MEG5130-0000	406
Mechanische Taster	62

Sender:

Nebenstelle Plus, 1fach	
System M MEG5119-0300	78, 391
System Design MEG5119-60..	78, 392
Nebenstelle Plus, 2fach	
System M MEG5129-0300	79, 392
System Design MEG5129-60..	79, 393
Zentralstellen-Einsatz MEG5190-0000	77, 87, 391, 458, 542, 548

Ausführung	MG	VPE	Artikel-Nr.	Info	UVP/Stk.
Relais-Schalt-Einsatz	E0	1	MEG5161-0000		83,10 €

Relais-Schalt-Einsatz, 2fach



- Für ohmsche, induktive und kapazitive Lasten wie Glühlampen, Energiesparlampen, NV-Halogenbeleuchtung mit konventionellem Trafo, elektronische Trafos, Leuchtstofflampen.
- Mit Krallen- und Schraubbefestigung.
- Mit Schraubklemmen.

Funktionen:

- Schalten von zwei Ausgängen.
- Es wird durch das Modul die Art und Weise festgelegt, wie die Funktion des Einsatzes genutzt wird.
- Externe Ansteuerung über zwei PlusLink Eingänge.

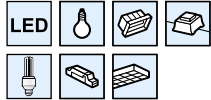

Nennspannung: AC 220/230 V, 50/60 Hz

Nennstrom: max. 10 AX, cos ϕ = 0,6.

Die Gesamtbelastung beider Kanäle darf 14 A nicht überschreiten

Ausgänge: 2 x Schließer

Max. Schaltleistung pro Kanal:

Glühlampen: 2200 W

HV-Halogenlampen: 2000 W

NV-Halogenlampen mit gewickeltem Trafo: 500 VA

Elektronische Trafos: 1050 W

Kapazitive Last: 10 A, 140 μ F

Energiesparlampen: 100 VA

Motorlast: 1000 VA

Neutralleiter: erforderlich (3 Leitersystem)

Anschlussquerschnitt: max. 2x2,5 mm²

Hinweis: Alle Steuerungsfunktionen sind im Modul enthalten. Ein Einsatz ohne aufgestecktes Modul ist funktionslos.

Zu komplettieren mit:	Seite
Connected Taster-Modul, 1fach	
System M MEG5116-0300	140, 395, 535, 545
System Design MEG5116-6000	254, 400, 535, 546
Connected Taster-Modul, 2fach	
System M MEG5126-0300	141, 396, 536, 546
System Design MEG5126-6000	255, 402, 536, 547
Drehregler-Modul	
System M MEG5252-03../-04..	138, 146, 393
ARGUS 182 UP Sensor-Modul	
System M MEG5710-03../-04..	143, 398, 446
System Design MEG5710-60..	257, 404, 447
Aquadesign MEG5710-72..	295, 448
ARGUS 182 UP Sensor-Modul mit Schalter	
System M MEG5711-03../-04..	143, 398, 446
System Design MEG5711-60..	257, 404, 447
ARGUS Präsenz 180/2,20 m UP Sensor-Modul	
System M MEG5530-03../-04..	144, 399, 405, 448
ARGUS Präsenz Sensor-Modul mit IR MEG5522-00..	405, 449
Zeitschaltuhr-Modul	
Standard System M MEG5754-03../-04..	136, 139, 394
System M MEG5755-03../-04..	137, 139, 394
System Design MEG5755-60..	254, 400

Zubehör:	Seite
PlusLink Verteiler (3 Phasen) MEG5130-0001	406
PlusLink-Erweiterung MEG5130-0000	406
Mechanische Taster	62
Sender:	
Nebenstelle Plus, 1fach	
System M MEG5119-0300	78, 391
System Design MEG5119-60..	78, 392
Nebenstelle Plus, 2fach	
System M MEG5129-0300	79, 392
System Design MEG5129-60..	79, 393
Zentralstellen-Einsatz MEG5190-0000	77, 87, 391, 458, 542, 548

Ausführung	MG	VPE	Artikel-Nr.	Info	UVP/Stk.
Relais-Schalt-Einsatz, 2fach	E0	1	MEG5162-0000		92,60 €

Elektronik-Schalt-Einsatz



- Für ohmsche oder induktive Lasten wie Glühlampen und NV-Halogenbeleuchtung mit konventionellem Trafo.
- Mit Krallen- und Schraubbefestigung.
- Mit Schraubklemmen.

Funktionen:

- Schalten von einem Ausgang.
- Es wird durch das Modul die Art und Weise festgelegt, wie die Funktion des Einsatzes genutzt wird.
- Externe Ansteuerung über einen PlusLink Eingang.
- Überlast- und kurzschlussfest.



Nennspannung: AC 220/230 V, 50/60 Hz

Schaltleistung: 50-420 VA

Neutralleiter: nicht erforderlich (2 Leitersystem)

Anschlussquerschnitt: max. 2x2,5 mm²

Hinweis: Alle Steuerungsfunktionen sind im Modul enthalten. Ein Einsatz ohne aufgestecktes Modul ist funktionslos.

Zu komplettieren mit:	Seite
Connected Taster-Modul, 1fach	
System M MEG5116-0300	140, 395, 535, 545
System Design MEG5116-6000	254, 400, 535, 546
Connected Taster-Modul, 2fach	
System M MEG5126-0300	141, 396, 536, 546
System Design MEG5126-6000	255, 402, 536, 547
Drehregler-Modul	
System M MEG5252-03../-04..	138, 146, 393
ARGUS 182 UP Sensor-Modul	
System M MEG5710-03../-04..	143, 398, 446
System Design MEG5710-60..	257, 404, 447
Aquadesign MEG5710-72..	295, 448
ARGUS 182 UP Sensor-Modul mit Schalter	
System M MEG5711-03../-04..	143, 398, 446
System Design MEG5711-60..	257, 404, 447
ARGUS Präsenz 180/2,20 m UP Sensor-Modul	
System M MEG5530-03../-04..	144, 399, 405, 448
ARGUS Präsenz Sensor-Modul mit IR MEG5522-00..	405, 449
Zeitschaltuhr-Modul	
Standard System M MEG5754-03../-04..	136, 139, 394
System M MEG5755-03../-04..	137, 139, 394
System Design MEG5755-60..	254, 400

Zubehör:	Seite
PlusLink Verteiler (3 Phasen) MEG5130-0001	406
PlusLink-Erweiterung MEG5130-0000	406
Mechanische Taster	62
Sender:	
Nebenstelle Plus, 1fach	
System M MEG5119-0300	78, 391
System Design MEG5119-60..	78, 392
Nebenstelle Plus, 2fach	
System M MEG5129-0300	79, 392
System Design MEG5129-60..	79, 393
Zentralstellen-Einsatz MEG5190-0000	77, 87, 391, 458, 542, 548

Ausführung	MG	VPE	Artikel-Nr.	Info	UVP/Stk.
Elektronik-Schalt-Einsatz	E0	1	MEG5151-0000		83,10 €

Elektronik-Schalt-Einsatz, 2fach



- Für ohmsche oder induktive Lasten wie Glühlampen und NV-Halogenbeleuchtung mit konventionellem Trafo.
- Mit Krallen- und Schraubbefestigung.
- Mit Schraubklemmen.

Funktionen:

- Schalten von zwei Ausgängen.
- Es wird durch das Modul die Art und Weise festgelegt, wie die Funktion des Einsatzes genutzt wird.
- Externe Ansteuerung über zwei PlusLink Eingänge.
- Überlast- und kurzschlussfest.



Nennspannung: AC 220/230 V, 50/60 Hz

Ausgänge: 2

Schaltleistung pro Kanal: 50-220 VA

Neutralleiter: nicht erforderlich (2 Leitersystem)

Anschlussquerschnitt: max. 2x2,5 mm²

Hinweis: Alle Steuerungsfunktionen sind im Modul enthalten. Ein Einsatz ohne aufgestecktes Modul ist funktionslos.

Zu komplettieren mit:	Seite
Connected Taster-Modul, 1fach	
System M MEG5116-0300	140, 395, 535, 545
System Design MEG5116-6000	254, 400, 535, 546
Connected Taster-Modul, 2fach	
System M MEG5126-0300	141, 396, 536, 546
System Design MEG5126-6000	255, 402, 536, 547
Drehregler-Modul	
System M MEG5252-03../-04..	138, 146, 393
ARGUS 182 UP Sensor-Modul	
System M MEG5710-03../-04..	143, 398, 446
System Design MEG5710-60..	257, 404, 447
Aquadesign MEG5710-72..	295, 448
ARGUS 182 UP Sensor-Modul mit Schalter	
System M MEG5711-03../-04..	143, 398, 446
System Design MEG5711-60..	257, 404, 447
ARGUS Präsenz 180/2,20 m UP Sensor-Modul	
System M MEG5530-03../-04..	144, 399, 405, 448
ARGUS Präsenz Sensor-Modul mit IR MEG5522-00..	405, 449
Zeitschaltuhr-Modul	
Standard System M MEG5754-03../-04..	136, 139, 394
System M MEG5755-03../-04..	137, 139, 394
System Design MEG5755-60..	254, 400

Zubehör:	Seite
PlusLink Verteiler (3 Phasen) MEG5130-0001	406
PlusLink-Erweiterung MEG5130-0000	406
Mechanische Taster	62
Sender:	
Nebenstelle Plus, 1fach	
System M MEG5119-0300	78, 391
System Design MEG5119-60..	78, 392
Nebenstelle Plus, 2fach	
System M MEG5129-0300	79, 392
System Design MEG5129-60..	79, 393
Zentralstellen-Einsatz MEG5190-0000	77, 87, 391, 458, 542, 548

Ausführung	MG	VPE	Artikel-Nr.	Info	UVP/Stk.
Elektronik-Schalt-Einsatz, 2fach	E0	1	MEG5152-0000		92,60 €

Zentralstellen-Einsatz



- Zur Ansteuerung aller Geräte mit PlusLink-Eingang. Das Gerät verfügt über vier PlusLink Ausgänge.
- Für die Steuerungsfunktion über PlusLink wird je PlusLink-Linie eine separate Ader in der Installation zu den jeweils empfangenden Geräten benötigt.
- Mit Krallen- und Schraubbefestigung.
- Mit Schraubklemmen.

Funktionen:

- Globale Steuerung über vier PlusLink Ausgänge.
- Es wird durch das Modul die Art und Weise festgelegt, wie die Funktion des Einsatzes genutzt wird.
- Betätigung eines mechanischen Tasters (Paniktaster) an PlusLink-Ausgang1 führt zum Aufruf einer Panikszene an allen angeschlossenen Geräten in den drei PlusLink-Linien.

Nennspannung: AC 220/230 V, 50/60 Hz

Ausgänge: 4 x PlusLink

Neutralleiter: erforderlich (3 Leitersystem)

Anschlussquerschnitt: max. 2x2,5 mm²



Hinweis: Alle Steuerungsfunktionen sind im Modul enthalten. Ein Einsatz ohne aufgestecktes Modul ist funktionslos.

Zu komplettieren mit:	Seite
Connected Taster-Modul, 1fach	
System M MEG5116-0300	140, 395, 535, 545
System Design MEG5116-6000	254, 400, 535, 546
Connected Taster-Modul, 2fach	
System M MEG5126-0300	141, 396, 536, 546
System Design MEG5126-6000	255, 402, 536, 547
Drehregler-Modul	
System M MEG5252-03../-04..	138, 146, 393
ARGUS 182 UP Sensor-Modul	
System M MEG5710-03../-04..	143, 398, 446
System Design MEG5710-60..	257, 404, 447
Aquadesign MEG5710-72..	295, 448
ARGUS 182 UP Sensor-Modul mit Schalter	
System M MEG5711-03../-04..	143, 398, 446
System Design MEG5711-60..	257, 404, 447
ARGUS Präsenz 180/2,20 m UP Sensor-Modul	
System M MEG5530-03../-04..	144, 399, 405, 448
ARGUS Präsenz Sensor-Modul mit IR MEG5522-00..	405, 449
Zeitschaltuhr-Modul	
Standard System M MEG5754-03../-04..	136, 139, 394
System M MEG5755-03../-04..	137, 139, 394
System Design MEG5755-60..	254, 400

Zubehör:	Seite
PlusLink Verteiler (3 Phasen) MEG5130-0001	406
PlusLink-Erweiterung MEG5130-0000	406
Empfänger:	
Elektronik-Schalt-Einsatz MEG5151-0000	75, 388, 454, 541
Elektronik-Schalt-Einsatz, 2fach MEG5152-0000	76, 389, 455, 543
Relais-Schalt-Einsatz MEG5161-0000	73, 386, 452, 539
Relais-Schalt-Einsatz, 2fach MEG5162-0000	74, 387, 453, 540
Universal-Dimmer-Einsatz MEG5171-0000	21, 69, 382, 450, 537
Universal-Dimmer-Einsatz, 2fach MEG5172-0000	70, 383, 451, 538
Jalousiesteuerungs-Einsatz MEG5165-0000	86, 390, 547
Steuerungs-Einsatz 1-10 V MEG5180-0000	72, 385, 457
DALI-Steuerungs-Einsatz MEG5185-0000	71, 384, 456

Ausführung	MG	VPE	Artikel-Nr.	Info	UVP/Stk.
Zentralstellen-Einsatz	E0	1	MEG5190-0000		83,10 €

Nebenstelle Plus, 1fach



- Für System M.
- Zur Ansteuerung aller Geräte einer PlusLink-Linie mit PlusLink-Eingang. Das Gerät verfügt über einen PlusLink Ausgang.
- Für die Steuerungsfunktion über PlusLink wird eine separate Ader in der Installation zu den empfangenden Geräten benötigt.
- Mit Krallen- und Schraubbefestigung.
- Mit Schraubklemmen.



Funktionen:

- Linien-Steuerung über einen PlusLink Ausgang.
- Verbraucher schalten, dimmen.
- Jalousien/Rollladen steuern, Lamellenverstellung.

Nennspannung: AC 220/230 V, 50/60 Hz

Ausgang: 1 x PlusLink

Neutralleiter: nicht erforderlich (2 Leitersystem)

Anschlussquerschnitt: max. 2x2,5 mm²

Hinweis: Alle Steuerungsfunktionen sind im Modul enthalten. Ein Einsatz ohne aufgestecktes Modul ist funktionslos.

Zu komplettieren mit:	Seite
Wippe für Taster-Modul 1fach	
System M MEG5210-03../-04..	140, 395
System M (1/0) MEG5211-03../-04..	140, 395
System M (Pfeile Auf/Ab) MEG5215-03../-04..	140, 395

Zubehör:	Seite
PlusLink Verteiler (3 Phasen) MEG5130-0001	406
PlusLink-Erweiterung MEG5130-0000	406

Empfänger:	
Elektronik-Schalt-Einsatz MEG5151-0000	75, 388, 454, 541
Elektronik-Schalt-Einsatz, 2fach MEG5152-0000	76, 389, 455, 543
Relais-Schalt-Einsatz MEG5161-0000	73, 386, 452, 539
Relais-Schalt-Einsatz, 2fach MEG5162-0000	74, 387, 453, 540
Universal-Dimmer-Einsatz MEG5171-0000	21, 69, 382, 450, 537
Universal-Dimmer-Einsatz, 2fach MEG5172-0000	70, 383, 451, 538
Jalousiesteuerungs-Einsatz MEG5165-0000	86, 390, 547
Steuerungs-Einsatz 1-10 V MEG5180-0000	72, 385, 457
DALI-Steuerungs-Einsatz MEG5185-0000	71, 384, 456

Ausführung	MG	VPE	Artikel-Nr.	Info	UVP/Stk.
Nebenstelle Plus, 1fach	E0	1	MEG5119-0300		64,00 €

Nebenstelle Plus, 1fach



- Für System Design.
- Zur Ansteuerung aller Geräte einer PlusLink-Linie mit PlusLink-Eingang. Das Gerät verfügt über einen PlusLink Ausgang.
- Für die Steuerungsfunktion über PlusLink wird eine separate Ader in der Installation zu den empfangenden Geräten benötigt.
- Mit Krallen- und Schraubbefestigung.
- Mit Schraubklemmen.



Funktionen:

- Linien-Steuerung über einen PlusLink Ausgang.
- Verbraucher schalten, dimmen.
- Jalousien/Rollladen steuern, Lamellenverstellung.

Nennspannung: AC 220/230 V, 50/60 Hz

Ausgang: 1 x PlusLink

Neutralleiter: nicht erforderlich (2 Leitersystem)

Anschlussquerschnitt: max. 2x2,5 mm²

Hinweis: Alle Steuerungsfunktionen sind im Modul enthalten. Ein Einsatz ohne aufgestecktes Modul ist funktionslos.

Zu komplettieren mit:	Seite
Wippe für Taster-Modul 1fach	
System Design MEG5210-60..	255, 401
System Design (1/0) MEG5211-60..	255, 401
System Design (Pfeile Auf/Ab) MEG5215-60..	255, 401

Zubehör:	Seite
PlusLink Verteiler (3 Phasen) MEG5130-0001	406
PlusLink-Erweiterung MEG5130-0000	406

Empfänger:	
Elektronik-Schalt-Einsatz MEG5151-0000	75, 388, 454, 541
Elektronik-Schalt-Einsatz, 2fach MEG5152-0000	76, 389, 455, 543
Relais-Schalt-Einsatz MEG5161-0000	73, 386, 452, 539
Relais-Schalt-Einsatz, 2fach MEG5162-0000	74, 387, 453, 540
Universal-Dimmer-Einsatz MEG5171-0000	21, 69, 382, 450, 537
Universal-Dimmer-Einsatz, 2fach MEG5172-0000	70, 383, 451, 538
Jalousiesteuerungs-Einsatz MEG5165-0000	86, 390, 547
Steuerungs-Einsatz 1-10 V MEG5180-0000	72, 385, 457
DALI-Steuerungs-Einsatz MEG5185-0000	71, 384, 456

Ausführung	MG	VPE	Artikel-Nr.	Info	UVP/Stk.
Nebenstelle Plus, 1fach	E0	1	MEG5119-6000		66,50 €

Nebenstelle Plus, 2fach

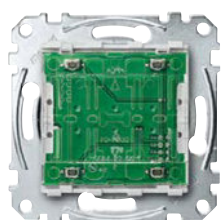

- Für System M.
- Zur Ansteuerung aller Geräte einer PlusLink-Linie mit PlusLink-Eingang. Das Gerät verfügt über einen PlusLink Ausgang.
- Für die Steuerungsfunktion über PlusLink wird eine separate Ader in der Installation zu den empfangenden Geräten benötigt.
- Mit Krallen- und Schraubbefestigung.
- Mit Schraubklemmen.



Funktionen:

- Linien-Steuerung über einen PlusLink Ausgang.
- Verbraucher schalten, dimmen.
- Jalousien/Rollladen steuern, Lamellenverstellung.
- 2 Szenentasten zum Aufrufen/ Speichern von Szenen.

Nennspannung: AC 220/230 V, 50/60 Hz

Ausgang: 1 x PlusLink

Neutralleiter: nicht erforderlich (2 Leitersystem)

Anschlussquerschnitt: max. 2x2,5 mm²

Hinweis: Alle Steuerungsfunktionen sind im Modul enthalten. Ein Einsatz ohne aufgestecktes Modul ist funktionslos.

Zu komplettieren mit:	Seite
Wippen für Taster-Modul 2fach	
System M MEG5220-03../-04..	141, 396
System M (Szene1/2, blank) MEG5226-03../-04..	141, 396
System M (Szene1/2, 1/0) MEG5228-03../-04..	142, 396
System M (Szene1/2, Pfeile Auf/Ab) MEG5227-03../-04..	142, 397

Zubehör:	Seite
PlusLink Verteiler (3 Phasen) MEG5130-0001	406
PlusLink-Erweiterung MEG5130-0000	406
Empfänger:	
Elektronik-Schalt-Einsatz MEG5151-0000	75, 388, 454, 541
Elektronik-Schalt-Einsatz, 2fach MEG5152-0000	76, 389, 455, 543
Relais-Schalt-Einsatz MEG5161-0000	73, 386, 452, 539
Relais-Schalt-Einsatz, 2fach MEG5162-0000	74, 387, 453, 540
Universal-Dimmer-Einsatz MEG5171-0000	21, 69, 382, 450, 537
Universal-Dimmer-Einsatz, 2fach MEG5172-0000	70, 383, 451, 538
Jalousiesteuerungs-Einsatz MEG5165-0000	86, 390, 547
Steuerungs-Einsatz 1-10 V MEG5180-0000	72, 385, 457
DALI-Steuerungs-Einsatz MEG5185-0000	71, 384, 456

Ausführung	MG	VPE	Artikel-Nr.	Info	UVP/Stk.
Nebenstelle Plus, 2fach	E0	1	MEG5129-0300		70,80 €

Nebenstelle Plus, 2fach



- Für System Design.
- Zur Ansteuerung aller Geräte einer PlusLink-Linie mit PlusLink-Eingang. Das Gerät verfügt über einen PlusLink Ausgang.
- Für die Steuerungsfunktion über PlusLink wird eine separate Ader in der Installation zu den empfangenden Geräten benötigt.
- Mit Krallen- und Schraubbefestigung.
- Mit Schraubklemmen.



Funktionen:

- Linien-Steuerung über einen PlusLink Ausgang.
- Verbraucher schalten, dimmen.
- Jalousien/Rollladen steuern, Lamellenverstellung.
- 2 Szenentasten zum Aufrufen/ Speichern von Szenen.

Nennspannung: AC 220/230 V, 50/60 Hz

Ausgang: 1 x PlusLink

Neutralleiter: nicht erforderlich (2 Leitersystem)

Anschlussquerschnitt: max. 2x2,5 mm²

Hinweis: Alle Steuerungsfunktionen sind im Modul enthalten. Ein Einsatz ohne aufgestecktes Modul ist funktionslos.

Zu komplettieren mit:	Seite
Wippen für Taster-Modul 2fach	
System Design MEG5220-60..	256, 402
System Design (Szene1/2, blank) MEG5226-60..	256, 402
System Design (Szene1/2, 1/0) MEG5228-60..	256, 403
System Design (Szene1/2, Pfeile Auf/Ab) MEG5227-60..	256, 403









Zubehör:	Seite
PlusLink Verteiler (3 Phasen) MEG5130-0001	406
PlusLink-Erweiterung MEG5130-0000	406
Empfänger:	
Elektronik-Schalt-Einsatz MEG5151-0000	75, 388, 454, 541
Elektronik-Schalt-Einsatz, 2fach MEG5152-0000	76, 389, 455, 543
Relais-Schalt-Einsatz MEG5161-0000	73, 386, 452, 539
Relais-Schalt-Einsatz, 2fach MEG5162-0000	74, 387, 453, 540
Universal-Dimmer-Einsatz MEG5171-0000	21, 69, 382, 450, 537
Universal-Dimmer-Einsatz, 2fach MEG5172-0000	70, 383, 451, 538
Jalousiesteuerungs-Einsatz MEG5165-0000	86, 390, 547
Steuerungs-Einsatz 1-10 V MEG5180-0000	72, 385, 457
DALI-Steuerungs-Einsatz MEG5185-0000	71, 384, 456

Ausführung	MG	VPE	Artikel-Nr.	Info	UVP/Stk.
Nebenstelle Plus, 2fach	E0	1	MEG5129-6000		75,10 €

Memory-Funktion:

- Beim Einschalten hat die Lampe die zuletzt eingestellte Helligkeit.

Symbolerklärung:

	LED
	230 V Glühlampen
	230 V Halogenlampen
	Elektronische Trafos für Phasenabschrittdimmer
	Dimmbare gewickelte Trafos
	1-10V EVG
	Kompaktleuchtstofflampe
	Elektrische Motoren

Zu komplettieren mit: Seite
Tastsensorflächen Aquadesign 293

Universal-Superdimmer-Einsatz



- Für ohmsche, induktive sowie kapazitive Lasten, z. B. Glühlampen, dimmbare gewickelte Trafos oder elektronische Trafos.
- (Phasenanschnitt oder Phasenabschnitt).**
- Der Universaldimmer erkennt automatisch die angeschlossene Last.
- Keine Mischlasten anschließen.
- Mit Memory-Funktion, abschaltbar.

Nennspannung: AC 230 V, 50 Hz
Mindestlast: 25 VA
Maximallast: 420 VA
Neutralleiter: nicht erforderlich (2 Leitersystem)

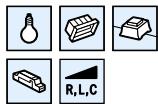

Hinweis: Mit Funk-Sensorfläche Connect für Dimmer-Einsätze beträgt die Mindestlast 75 VA. In Verbindung mit dem Funk-System Connect kann der Einsatz nur ab Version 3A benutzt werden.

Zu komplettieren mit: Seite
Aquadesign **5738..** 293, 420
Nebenstellenbetrieb: Mit mechanischen Tastern.
Nebenstellenbetrieb: Nebenstellen-Einsatz **573999** 81, 419

Ausführung	MG	VPE	Artikel-Nr.	Info	UVP/Stk.
25-420 VA	E0	1	577099		164,50 €

Memory-Superdimmer-Einsatz für ohmsche Last AC 230 V



- Für Glühlampen und 230 V-Halogenlampen. (Phasenanschnitt).
- Mit Memory-Funktion, abschaltbar.

Ausführung
60-600 W, Halogen 500 W



Zu komplettieren mit: Seite
Aquadesign **5738..** 293, 420
Nebenstellenbetrieb: Nebenstellen-Einsatz **573999** 81, 419

Ausführung	MG	VPE	Artikel-Nr.	Info	UVP/Stk.
60-600 W, Halogen 500 W	E0	1	577299	Ausl.	106,00 €

Memory-ET-Superdimmer-Einsatz für kapazitive Last AC 230 V



- Für elektronische Trafos (MET und andere Fabrikate) und Glühlampen (ohmsche Last). (Phasenabschnitt).
- Brummfrei, kurzschlussfest, mit Überlastschutz, lampenschonender Softstart.
- Mit Memory-Funktion, abschaltbar.

Ausführung
20-315 W



Zu komplettieren mit: Seite
Aquadesign **5738..** 293, 420
Nebenstellenbetrieb: Mit mechanischen Tastern.
Nebenstellenbetrieb: Relais-Universal-Einsatz **575897** 81, 418

Ausführung	MG	VPE	Artikel-Nr.	Info	UVP/Stk.
20-315 W	E0	1	577899	Ausl.	133,00 €

Relais-Universal-Einsatz AC 230 V

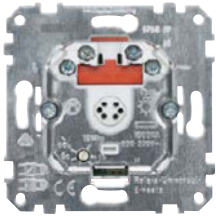

- Für ohmsche, induktive und kapazitive Lasten wie Glühlampen, Energiesparlampen, NV-Halogenbeleuchtung mit konventionellem Trafo, elektronische Trafos, Leuchtstofflampen.

Funktionen:

Tastfunktion: eingeschaltet, solange Tastfläche berührt wird, max. 1 Minute

Schaltfunktion: Ein/Aus

Zeitfunktion: 5 s bis 1 h

Anschlussleistung: max. 1000 W/VA, 500 VA bei NV-Halogenlampen mit konventionellem Trafo, max. 140 µF kapazitive Last

Hinweis: Neutralleiter: erforderlich

Zu komplettieren mit: Seite Aquadesign **5738..** 293, 420
 Nebenstellenbetrieb: Mit mechanischen Tastern.
 Nebenstellenbetrieb: Nebenstellen-Einsatz **573999** 81, 419

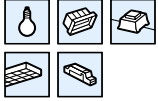

Ausführung	MG	VPE	Artikel-Nr.	Info	UVP/Stk.
max. 1000 W/VA	E0	1	575897		101,00 €

Elektronik-Schalt-Einsatz AC 230 V



- Für ohmsche Last wie Glühlampen, 230 V-Halogenlampen.

Schaltleistung: 25-400 W

Neutralleiter: nicht erforderlich (2 Leitersystem)

Hinweis: In Verbindung mit dem Funk-System Connect kann der Elektronik-Schalt-Einsatz nicht verwendet werden.

Zu komplettieren mit: Seite Aquadesign **5738..** 293, 420
 Nebenstellenbetrieb: Mit mechanischen Tastern.
 Nebenstellenbetrieb: Nebenstellen-Einsatz **573999** 81, 419



Ausführung	MG	VPE	Artikel-Nr.	Info	UVP/Stk.
25-400 W	E0	1	575799	Ausl.	49,10 €

Relais-Schalt-Einsatz

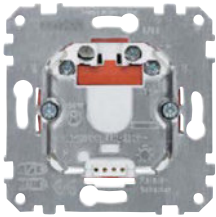

- Für ohmsche und komplexe Lasten wie Glühlampen, Leuchtstofflampen, Energiesparlampen, NV-Halogenbeleuchtung usw.

Nennspannung: AC 230 V, 50 Hz

Schaltleistung: 0-1000 VA

Kapazitive Last: max. 140 µF

Neutralleiter: erforderlich (3 Leitersystem)

Hinweis: Ersetzt den Relais-Schalt-Einsatz Art.-Nr. **576899**.



Ausführung	MG	VPE	Artikel-Nr.	Info	UVP/Stk.
0-1000 VA	E0	1	576897	Ausl.	105,00 €

Elektronik-Schalt-Einsatz



- Für ohmsche Last wie Glühlampen, 230 V-Halogenlampen.

Nennspannung: AC 230 V, 50 Hz

Schaltleistung: 40-300 W

Neutralleiter: nicht erforderlich (2 Leitersystem)

Hinweis: Es dürfen maximal zwei Elektronik-Schalt-Einsätze parallel geschaltet werden. In Verbindung mit dem Funk-System Connect kann der Einsatz nur ab Version 2A benutzt werden.



Ausführung	MG	VPE	Artikel-Nr.	Info	UVP/Stk.
40-300 W	E0	1	576799	Ausl.	46,70 €

Nebenstellen-Einsatz



- Für Memory-Super-, Halogen-Super- und TELE-Dimmer, Elektronik-Taster, Zeitschalter, Relaischalter und MET-Trafos.
- Die Nebenstelle ist nicht fernbedienbar.
- Bedienfunktion wie Hauptstelle.

Zu komplettieren mit: Seite Aquadesign **5738..** 293, 420

Ausführung	MG	VPE	Artikel-Nr.	Info	UVP/Stk.
Nebenstellen-Einsatz	E0	1	573999	Ausl.	41,60 €

Hinweis:

- Aufputz-Sichtinstallation in Verbindung mit den Aufputz-Gehäusen möglich.
- Für alle Dimmer gilt, dass sich die angegebenen Anschlussleistungen auf die Unterputz-Einzelmontage beziehen. Die Anschlussleistungen dürfen nicht maximal ausgeschöpft werden, wenn die Dimmer nur unzureichend Wärme ableiten können – z. B. bei der Montage in Hohlwände, Mehrfach-Kombinationen oder im Aufputz-Gehäuse.

Zu komplettieren mit:

Drehdimmerabdeckung System M	Seite 145, 415
Drehdimmerabdeckung System Design	258, 415

Symbolerklärung:

	LED
	230 V Glühlampen
	230 V Halogenlampen
	Elektronische Trafos für Phasenabschnittdimmer
	Dimmbare gewickelte Trafos
	1-10V EVG
	Kompaktleuchtstofflampe
	Elektrische Motoren

Universal-Drehdimmer-Einsatz für LED-Lampen AC 230 V~, 50/60 Hz



- Für ohmsche, induktive oder kapazitive Lasten, z. B. dimmbare LED-Lampen, Glühlampen, dimmbare gewickelte Trafos oder elektronische Trafos. **(Phasenanschnitt oder Phasenabschnitt).**
- Der Universal-Dimmer erkennt automatisch die angeschlossene Last. Keine Mischlasten anschließen.
- Mit Druck-Wechselschalter.
- Mit Krallen- und Schraubbefestigung.
- Mit Schraubklemmen.

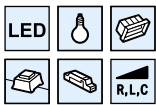

Eigenschaften:

- kurzschlussfest, überlastfest, überhitzungsfest
- Softstart
- automatische Lasterkennung
- Min. / Max. Begrenzung einstellbar
- Betriebsart RL-LED-Modus einstellbar

Nennspannung: AC 230 V~, 50/60 Hz

Schaltleistung:

LED Lampen: 4-200 VA (RC-Modus), 4-40 VA (RL-LED-Modus)

Glühlampen: 4-400 W

Halogenlampen: 4-400 W (230 V)

4-400 VA (NV mit dimmbarem gewickeltem Trafo)

4-400 VA (NV mit dimmbarem elektronischem Trafo)

Neutralleiter: nicht erforderlich

Anschlussklemmen: Schraubklemmen für max. 2,5 mm²

Absicherung: 16 A-Leitungsschutzschalter

Zu komplettieren mit:	Seite
Zentralplatte mit Drehknopf	
System M MEG5250-03../-04../-06..	22, 145, 415
System Design MEG5250-60..	26, 258, 415
Zentralplatte mit transparenter Abdeckung und Drehknopf	
M-Creativ MEG5250-3500	145, 234

Ausführung	MG	VPE	Artikel-Nr.	Info	UVP/Stk.
Universal-Drehdimmer-Einsatz für LED-Lampen	E0	1	MEG5134-0000		103,00 €

Multiwire LED Drehdimmer-Einsatz AC 230 V, 50/60 Hz



- Für ohmsche und kapazitive Lasten, z.B. dimmbare LED-Lampen, Glühlampen oder elektronische Trafos. **(Phasenabschnitt).**
- Optionaler Nullleiter für verbessertes Dimmverhalten.
- Sehr niedrige Mindestlast.
- Sehr niedrige Mindesthelligkeit (einstellbar).
- Mit Druck-Wechselschalter.
- Mit Krallen- und Schraubbefestigung.
- Mit Schraubklemmen.

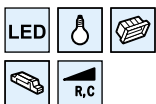

Eigenschaften:

- Dimmer mit integriertem Wechselkontakt. Kann in bestehende Wechselschaltungen eingebaut werden.
- Der Dimmer kann ohne Nullleiter installiert werden. Optional kann der Neutralleiter angeschlossen werden, um das Dimmverhalten zu verbessern.
- kurzschlussfest, überlastfest, überhitzungsfest
- Softstart
- Mindesthelligkeit einstellbar

Nennspannung: AC 230 V~, 50/60 Hz

Schaltleistung:

Zwei-Draht-Installation (ohne Nullleiter):

LED: 3 - 200 W (max. 1,3 A)

Glühlampen: 3 - 370 W

HV-Halogenlampen: 3 - 370 W

NV-Halogenlampen mit elektronischen Transformatoren: 3 - 370 W

Dreileiterinstallation (mit Nullleiter, empfohlen):

LED: 0 - 200 W (max. 1,3 A)

Glühlampen: 0 - 370 W

HV-Halogenlampen: 0 - 370 W

NV-Halogenlampen mit elektronischen Transformatoren: 0 - 370 W

Neutralleiter: nicht erforderlich. Optional kann der Neutralleiter angeschlossen werden, um das Dimmverhalten zu verbessern.

Leitungsquerschnitt: max. 2 x 2,5 mm², 0,5 Nm

Hinweis:

Lieferbar ab 02/2023

Zu komplettieren mit:	Seite
Zentralplatte mit Drehknopf	
System M MEG5250-03../-04../-06..	22, 145, 415
System Design MEG5250-60..	26, 258, 415
Zentralplatte mit transparenter Abdeckung und Drehknopf	
M-Creativ MEG5250-3500	145, 234

Ausführung	MG	VPE	Artikel-Nr.	Info	UVP/Stk.
Multiwire LED Drehdimmer-Einsatz	E0	1	MEG5146-0000	Neu	79,50 €

MG = Materialgruppe • VPE = Verpackungseinheit

Alle angegebenen Preise sind unverbindliche Listenpreise ohne Mehrwertsteuer. Gültig ab 01.01.2023.

Technische Änderungen vorbehalten. Angaben ohne Gewähr. Abbildungen dienen nur zur Veranschaulichung.

Universal-Drehdimmer-Einsatz AC 230 V, 50 Hz



- Für ohmsche, induktive sowie kapazitive Lasten, z. B. Glühlampen, dimmbare gewickelte Trafos oder elektronische Trafos. **(Phasenanschnitt oder Phasenabschnitt).**
- Der Universaldimmer erkennt automatisch die angeschlossene Last.
- Keine Mischlasten anschließen.
- Mit Druck-Wechselschalter.

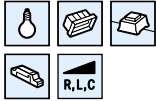

Zu komplettieren mit:	Seite
Zentralplatte mit Drehknopf	
System M MEG5250-03../-04../-06..	22, 145, 415
System Design MEG5250-60..	26, 258, 415
Zentralplatte mit transparenter Abdeckung und Drehknopf	
M-Creativ MEG5250-3500	145, 234

Ausführung	MG	VPE	Artikel-Nr.	Info	UVP/Stk.
20-600 W/VA	E0	1	MEG5139-0000		151,50 €

Drehdimmer-Einsatz für ohmsche Last mit Druck-Ausschalter AC 230 V, 50 Hz



- Für Glühlampen und 230 V-Halogenlampen. **(Phasenanschnitt).**
- Mit Druck-Ausschalter.



Zu komplettieren mit:	Seite
Zentralplatte mit Drehknopf	
System M MEG5250-03../-04../-06..	22, 145, 415
System Design MEG5250-60..	26, 258, 415
Zentralplatte mit transparenter Abdeckung und Drehknopf	
M-Creativ MEG5250-3500	145, 234

Ausführung	MG	VPE	Artikel-Nr.	Info	UVP/Stk.
40-400 W	E0	1	MEG5131-0000		28,15 €

Drehdimmer-Einsatz für ohmsche Last mit Druck-Wechselschalter AC 230 V, 50 Hz



- Für Glühlampen und 230 V-Halogenlampen. **(Phasenanschnitt).**
- Mit Druck-Wechselschalter.



Zu komplettieren mit:	Seite
Zentralplatte mit Drehknopf	
System M MEG5250-03../-04../-06..	22, 145, 415
System Design MEG5250-60..	26, 258, 415
Zentralplatte mit transparenter Abdeckung und Drehknopf	
M-Creativ MEG5250-3500	145, 234

Ausführung	MG	VPE	Artikel-Nr.	Info	UVP/Stk.
40-400 W	E0	1	MEG5132-0000		64,60 €

Drehdimmer-Einsatz für induktive Last AC 230 V, 50 Hz



- Für dimmbare, gewickelte Trafos, Glühlampen und 230 V-Halogenlampen (induktive/ohmsche Last). **(Phasenanschnitt).**
- Mit Druck-Wechselschalter.



Zu komplettieren mit:	Seite
Zentralplatte mit Drehknopf	
System M MEG5250-03../-04../-06..	22, 145, 415
System Design MEG5250-60..	26, 258, 415
Zentralplatte mit transparenter Abdeckung und Drehknopf	
M-Creativ MEG5250-3500	145, 234

Ausführung	MG	VPE	Artikel-Nr.	Info	UVP/Stk.
40-600 W/VA	E0	1	MEG5133-0000		83,10 €

Drehdimmer-Einsatz für induktive Last AC 230 V, 50 Hz



- Für dimmbare, gewickelte Trafos, Glühlampen und 230 V-Halogenlampen (induktive/ohmsche Last). **(Phasenanschnitt).**
- Mit Druck-Ausschalter.

Nennleistung: 60-1000 VA
Motor Last: 60-600 VA
Neutralleiter: erforderlich



Zu komplettieren mit:	Seite
Zentralplatte mit Drehknopf	
System M MEG5250-03../-04../-06..	22, 145, 415
System Design MEG5250-60..	26, 258, 415
Zentralplatte mit transparenter Abdeckung und Drehknopf	
M-Creativ MEG5250-3500	145, 234

Ausführung	MG	VPE	Artikel-Nr.	Info	UVP/Stk.
60-1000 VA	E0	1	MEG5135-0000		185,50 €

Drehdimmer-Einsatz für kapazitive Last AC 230 V, 50 Hz



- Für elektronische Trafos und Glühlampen (ohmsche Last). **(Phasenabschnitt).**
- Mit Druck-Wechselschalter.
- Brummfrei, kurzschlussfest, mit Überlastschutz, lampenschonender Softstart.

Ausführung	MG	VPE	Artikel-Nr.	Info	UVP/Stk.
20-315 W	E0	1	MEG5136-0000		106,50 €

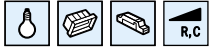

Hinweis: Passend für Merten MET-Transformatoren.

Zu komplettieren mit:	Seite
Zentralplatte mit Drehknopf	
System M MEG5250-03../-04../-06..	22, 145, 415
System Design MEG5250-60..	26, 258, 415
Zentralplatte mit transparenter Abdeckung und Drehknopf	
M-Creativ MEG5250-3500	145, 234

DALI-Drehdimmer-Einsatz Tunable White mit Spannungsversorgung AC 230 V~, 50/60 Hz



- Drehdimmer zur Ansteuerung von DALI-Vorschaltgeräten (EVG). Bei Leuchten mit DALI Device Type 8 für Tunable White gemäß IEC 62386-209 kann auch die Lichtfarbe eingestellt werden.
- Dimmer für aktiven und passiven Betrieb:
- aktiver Betrieb: bei Anschluss an die Netzspannung liefert der Dimmer den Steuerstrom für max. 26 DALI-Teilnehmer
- passiver Betrieb: ohne Anschluss an die Netzspannung versorgt sich der Dimmer aus der DALI-Spannung und dient als zusätzliche Bedienstelle
- Parallelschalten von max. 4 aktiven Dimmern zur Versorgung von max. 104 DALI-Teilnehmern möglich
- Mit Krallen- und Schraubbefestigung.
- Mit Schraubklemmen.

Funktionen:

- Schalten und Dimmen von DALI-Leuchten
- Farbtemperatur einstellbar (bei Leuchten mit DALI Device Type 8 für Tunable White gemäß IEC 62386-209)
- Farbtemperatur-Grenzwerte einstellbar
- Grundhelligkeit einstellbar
- Einschalthelligkeit einstellbar aktiver und passiver Betrieb möglich

Ausführung	MG	VPE	Artikel-Nr.	Info	UVP/Stk.
DALI-Drehdimmer-Einsatz Tunable White mit Spannungsversorgung	E0	1	MEG5144-0000		154,50 €

Nennspannung: AC 230 V, 50/60 Hz
Leistungsaufnahme: max. 2 W
Nennspannung DALI: DC 16 V (typisch)
Ausgangsstrom DALI: max. 52 mA
Farbtemperatureinstellung: 2000 bis 10000 K
Anschlussklemmen: Schraubklemmen für max. 4 mm² (eindrätig)
Umgebungstemperatur: -5 °C bis +45 °C
Typ: DM51440

Zu komplettieren mit:	Seite
Zentralplatte mit Drehknopf	
System M MEG5250-03../-04../-06..	22, 145, 415
System Design MEG5250-60..	26, 258, 415
Zentralplatte mit transparenter Abdeckung und Drehknopf	
M-Creativ MEG5250-3500	145, 234

Elektronik-Potentiometer-Einsatz 1-10 V AC 230 V, 50 Hz



- Für Leuchtstofflampen mit EVG, elektronischem Trafo mit 1-10 V Schnittstelle.
- Mit Druck-Ausschalter 1,7 A.

Ausführung	MG	VPE	Artikel-Nr.	Info	UVP/Stk.
Elektronik-Potentiometer-Einsatz 1-10 V	E0	1	MEG5142-0000		51,10 €

Zu komplettieren mit:	Seite
Zentralplatte mit Drehknopf	
System M MEG5250-03../-04../-06..	22, 145, 415
System Design MEG5250-60..	26, 258, 415
Zentralplatte mit transparenter Abdeckung und Drehknopf	
M-Creativ MEG5250-3500	145, 234

Drehzahlsteller-Einsatz



- Zur stufenlosen Drehzahlregelung von Einphasen-Motoren wie Induktions-, Spaltpol- oder Universalmotoren. Mit zusätzlichem Schaltausgang zur Lamellensteuerung oder zum Schalten von ohmschen Lasten. Die minimale und maximale Drehzahl kann am Gerät eingestellt werden.

Netzspannung: AC 230 V, 50 Hz
Nennlast: 20 - 400 W
Mindestlast: 20 W
Lastart: Einphasen-Motoren
Last am Schaltausgang: max. 2 A, cos w = 0,6
Kurzschlusschutz: Schmelzsicherung, F4.0AH

Zu komplettieren mit:	Seite
Zentralplatte für Drehzahlsteller	
System M MEG5251-03../-04..	146, 416
System Design MEG5251-60..	258, 416



Ausführung	MG	VPE	Artikel-Nr.	Info	UVP/Stk.
20-400 VA	E0	1	MEG5143-0000		109,00 €

Universal LED Dimmermodul



- Für ohmsche, induktive oder kapazitive Lasten, z. B. dimmbare LED-Lampen, Glühlampen, dimmbare gewickelte Trafos oder elektronische Trafos. **(Phasenanschnitt oder Phasenabschnitt).**
- Das Universal Dimmermodul erkennt automatisch die angeschlossene Last. Keine Mischlasten anschließen.
- Das Dimmermodul wird mit mechanischen Tastern im Parallelbetrieb angesteuert.
- Beim Einbau des Dimmermoduls in Kombination mit einem Taster ist eine tiefe (60er) Installationsdose zu verwenden.
- Mit Schraubklemmen.

Nennspannung: AC 230 V, 50 Hz
Schaltleistung:
LED Lampen: 4-100 VA (RC-Modus)
 4-20 VA (RL-LED-Modus)
Glühlampen: 5-200 W
Halogenlampen: 5-150 W (230 V)
 5-200 VA (NV mit dimmbarem gewickeltem Trafo)
 5-200 VA (NV mit dimmbarem elektronischem Trafo)
Neutralleiter: nicht erforderlich
Anschlussklemmen: Schraubklemmen für max. 2,5 mm²
Absicherung: 16 A-Leitungsschutzschalter
Abmessungen: 44,5 x 39,5 x 20 (HxBxT)



- Eigenschaften:**
- kurzschlussfest, überlastfest, überhitzungsfest
 - Softstart
 - Memory-Funktion
 - automatische Lasterkennung
 - Min. / Max. Begrenzung einstellbar
 - Betriebsart RL-LED-Modus einstellbar

Farbe	MG	VPE	Artikel-Nr.	Info	UVP/Stk.
Schwarz	E0	1	MEG5300-0001		96,80 €

Dimmer-Zubehör Kompensationsmodul LED



- Das Kompensationsmodul LED wird ausschließlich in Kombination mit Dimmern im Phasenabschnittbetrieb eingesetzt, an denen HV-LED-Lampen betrieben werden. Hier kann das Modul das Dimmverhalten verbessern und ein Nachglimmen beim Ausschalten der LED verhindern.
- Typischerweise können drei HV-LED-Lampen mit einem Modul betrieben werden. Bei Bedarf können auch mehrere Module parallel geschaltet werden.
- Eine Garantie für Funktion, Dimmresultate und Dimmqualität kann nicht übernommen werden, da die LED-Lampenelektronik einen erheblichen Einfluss darauf haben kann.

• Anschluss parallel zur HV-LED-Lampe, auf Nullleiter und gedimmter Phase. Das Modul sollte in der Abzweigdose oder der Leuchte installiert werden.
Nennspannung: AC 230 V, 50/60 Hz
Verlustleistung: max. 2 W
Gehäusetemperatur (Tc): max. 65 °C
Lager-/Transporttemperatur: -25 ... +75 °C
Abmessungen (LxBxH): 28,5x43,0x11,5 mm
Kabellänge: ca. 15 cm

Farbe	MG	VPE	Artikel-Nr.	Info	UVP/Stk.
Hellgrau	E0	1	CCT90501		32,50 €

LED Beleuchtungsmodul für Drehdimmer



- Zum Einbau in die entsprechende Zentralplatte mit Drehknopf.
- Diese wird zusammen mit dem Beleuchtungsmodul auf die passenden Drehdimmer gesteckt.
- Das LED Beleuchtungsmodul erzeugt einen dezenten Lichtkranz um den Drehknopf.

Hinweis: Bei hellen Zentralplatten hat das Beleuchtungsmodul eine höhere Leuchtkraft als bei dunklen Zentralplatten.

Zu komplettieren mit:	Seite
Universal-Drehdimmer-Einsatz	
MEG5139-0000	20, 83, 411
für LED-Lampen MEG5134-0000	20, 82, 410
Drehdimmer-Einsatz	
für ohmsche Last mit Druck-Wechselschalter MEG5132-0000	83, 411
für induktive Last MEG5133-0000	20, 83, 411
für kapazitive Last MEG5136-0000	20, 84, 412
Zentralplatte mit Drehknopf	
System Design MEG5250-60..	26, 258, 415

Farbe	MG	VPE	Artikel-Nr.	Info	UVP/Stk.
Weiß	E0	1	MEG5300-0002		13,55 €

Jalousiesteuerungs-Einsatz



- Zur Vor-Ort-Ansteuerung eines Jalousie-/Rollladenmotors mit Endschalter. Der Einsatz besitzt zwei elektrisch gegeneinander verriegelte Relaiskontakte, die das gleichzeitige Ansteuern beider Relaisausgänge zuverlässig verhindert.
- Mit Krallen- und Schraubbefestigung.
- Mit Schraubklemmen.

Funktionen:

- Es wird durch das Modul die Art und Weise festgelegt, wie die Funktion des Einsatzes genutzt wird.
- Lamellenverstellung bei Jalousien.
- Externe Ansteuerung über zwei PlusLink Eingänge.

Nennspannung: AC 220/230 V, 50/60 Hz

Ausgänge: 2 Schließer (gegeneinander verriegelt)

Motorlast: 1 Motor, max. 1000 VA

Neutralleiter: erforderlich (3 Leitersystem)

Anschlussquerschnitt: max. 2x2,5 mm²



Zu komplettieren mit:	Seite
Bedienflächen Pluslink System M	138
Bedienflächen Pluslink System Design	254

Hinweis: Alle Steuerungsfunktionen sind im Modul enthalten. Ein Einsatz ohne aufgestecktes Modul ist funktionslos.

Zu komplettieren mit:	Seite
Connected Taster-Modul, 1fach	
System M MEG5116-0300	140, 395, 535, 545
System Design MEG5116-6000	254, 400, 535, 546
Connected Taster-Modul, 2fach	
System M MEG5126-0300	141, 396, 536, 546
System Design MEG5126-6000	255, 402, 536, 547
Drehregler-Modul	
System M MEG5252-03../-04..	138, 146, 393
Zeitschaltuhr-Modul	
Standard System M MEG5754-03../-04..	136, 139, 394
System M MEG5755-03../-04..	137, 139, 394
System Design MEG5755-60..	254, 400

Zubehör:	Seite
PlusLink Verteiler (3 Phasen) MEG5130-0001	406
PlusLink-Erweiterung MEG5130-0000	406
Mechanische Taster	62
Sender:	
Nebenstelle Plus, 1fach	
System M MEG5119-0300	78, 391
System Design MEG5119-60..	78, 392
Nebenstelle Plus, 2fach	
System M MEG5129-0300	79, 392
System Design MEG5129-60..	79, 393
Zentralstellen-Einsatz MEG5190-0000	77, 87, 391, 458, 542, 548
Helligkeitssensor-Schnittstelle UP MEG5195-0100	87, 406

Ausführung	MG	VPE	Artikel-Nr.	Info	UVP/Stk.
Jalousiesteuerungs-Einsatz	E0	1	MEG5165-0000		92,60 €

Zentralstellen-Einsatz



- Zur Ansteuerung aller Geräte mit PlusLink-Eingang. Das Gerät verfügt über vier PlusLink Ausgänge.
- Für die Steuerungsfunktion über PlusLink wird je PlusLink-Linie eine separate Ader in der Installation zu den jeweils empfangenden Geräten benötigt.
- Mit Krallen- und Schraubbefestigung.
- Mit Schraubklemmen.

Funktionen:

- Globale Steuerung über vier PlusLink Ausgänge.
- Es wird durch das Modul die Art und Weise festgelegt, wie die Funktion des Einsatzes genutzt wird.
- Betätigung eines mechanischen Tasters (Paniktaster) an PlusLink-Ausgang1 führt zum Aufruf einer Panikszene an allen angeschlossenen Geräten in den drei PlusLink-Linien.

Nennspannung: AC 220/230 V, 50/60 Hz

Ausgänge: 4 x PlusLink

Neutralleiter: erforderlich (3 Leitersystem)

Anschlussquerschnitt: max. 2x2,5 mm²



Hinweis: Alle Steuerungsfunktionen sind im Modul enthalten. Ein Einsatz ohne aufgestecktes Modul ist funktionslos.

Zu komplettieren mit:	Seite
Connected Taster-Modul, 1fach	
System M MEG5116-0300	140, 395, 535, 545
System Design MEG5116-6000	254, 400, 535, 546
Connected Taster-Modul, 2fach	
System M MEG5126-0300	141, 396, 536, 546
System Design MEG5126-6000	255, 402, 536, 547
Drehregler-Modul	
System M MEG5252-03../-04..	138, 146, 393
ARGUS 180 UP Sensor-Modul	
System M MEG5710-03../-04..	143, 398, 446
System Design MEG5710-60..	257, 404, 447
Aquadesign MEG5710-72..	295, 448
ARGUS 180 UP Sensor-Modul mit Schalter	
System M MEG5711-03../-04..	143, 398, 446
System Design MEG5711-60..	257, 404, 447
ARGUS Präsenz 180/2,20 m UP Sensor-Modul	
System M MEG5530-03../-04..	144, 399, 405, 448
ARGUS Präsenz Sensor-Modul mit IR MEG5522-00..	405, 449
Zeitschaltuhr-Modul	
Standard System M MEG5754-03../-04..	136, 139, 394
System M MEG5755-03../-04..	137, 139, 394
System Design MEG5755-60..	254, 400

Zubehör:	Seite
PlusLink Verteiler (3 Phasen) MEG5130-0001	406
PlusLink-Erweiterung MEG5130-0000	406
Empfänger:	
Elektronik-Schalt-Einsatz MEG5151-0000	75, 388, 454, 541
Elektronik-Schalt-Einsatz, 2fach MEG5152-0000	76, 389, 455, 543
Relais-Schalt-Einsatz MEG5161-0000	73, 386, 452, 539
Relais-Schalt-Einsatz, 2fach MEG5162-0000	74, 387, 453, 540
Universal-Dimmer-Einsatz MEG5171-0000	21, 69, 382, 450, 537
Universal-Dimmer-Einsatz, 2fach MEG5172-0000	70, 383, 451, 538
Jalousiesteuerungs-Einsatz MEG5165-0000	86, 390, 547
Steuerungs-Einsatz 1-10 V MEG5180-0000	72, 385, 457
DALI-Steuerungs-Einsatz MEG5185-0000	71, 384, 456

Ausführung	MG	VPE	Artikel-Nr.	Info	UVP/Stk.
Zentralstellen-Einsatz	E0	1	MEG5190-0000		83,10 €

Helligkeitssensor-Schnittstelle UP



- Unterputzschnittstelle zum Anschluss von Helligkeitssensoren und/oder Magnetkontakt.
- Geeignet für den Einbau in eine 60er Installationsdose.
- Mit Schraubklemmen.



Nennspannung: AC 220/230 V, 50/60 Hz

Ausgang: 1x PlusLink

Neutralleiter: erforderlich **Eingänge:**

3 Sensoreingänge, gemeinsame Masse

Anschlussquerschnitt: L, N, PL: max. 2 x 2,5 mm²

Sensor-Eingänge: min. 2 x 0,14 mm², max. 2 x 0,75 mm²

Abmessungen: 45x41x23 mm (BxHxT)

Zubehör:	Seite
Sonnen-/Dämmerungssensor 580691	87, 406
Empfänger:	
Jalousiesteuerungs-Einsatz MEG5165-0000	86, 390, 547

Ausführung	MG	VPE	Artikel-Nr.	Info	UVP/Stk.
	E0	1	MEG5195-0100		67,10 €

Sonnen-/Dämmerungssensor



- Der Lichtsensor wird mit einem Sauger an der Fensterscheibe befestigt. Als Sonnen- oder Dämmerungssensor verwendbar.
- Die Position des Sensors bestimmt den Anfahrtpunkt der Jalousie.

Anschlussleitung: 2 m / LIYY 2x0,14 mm²

Farbe	Ausführung	MG	VPE	Artikel-Nr.	Info	UVP/Stk.
Polarweiß	2 m	E0	1	580691		57,60 €

Rollladen-Mehrfachsteuerrelais UP 2 A, AC 230 V



- Passend für eine 60er-UP-Dose. Flache Bauform von 22 mm. Bei Vor-Ort-Steuerung mittels Taster Einbau in eine tiefe Unterputz-Dose.
- Zur Steuerung von bis zu 2 Rollladenmotoren vor Ort, in Gruppen oder zentral. Mit Trennung von Last- und Steuerkreis sowie Zwangsverriegelung in beiden Laufrichtungen. Einzelbedienung der Motoren erfolgt über einen Rollladen-Wipptaster, zentrale Steuerungen über Jalousie-Zeitschaltuhren oder Jalousie-Taster des Merten-Jalousiesteuerungssystems.

Netzspannung: AC 230 V, 50 Hz $\pm 10\%$
Steuerspannung: AC 230 V $\pm 10\%$
Stromaufnahme: 10 mA im Relaisbetrieb
Schaltspannung: max. AC 250 V
Schaltstrom: max. 2 A
Temperaturbereich: 0-60 °C
Klemmen: max. 1,5 mm²
Maße: 22x49x52 mm (HxBxT)
Einbau: (tiefe) Unterputzdose

Zu komplettieren mit:	Seite
Blindabdeckung	
System M 3916... , 3918... , 3917..	160
System Design MEG4075-60..	264

Ausführung	MG	VPE	Artikel-Nr.	Info	UVP/Stk.
Rollladen-Mehrfachsteuerrelais UP	E0	1	576398		62,70 €

Universal Temperaturregler-Einsatz mit Touch-Display



- Mit dem Universal Temperaturregler Einsatz mit Touch-Display kann die Raum- oder Bodentemperatur geregelt werden. Die Bedienung erfolgt über ein Touch-Display. An den Regler können elektrische Fußbodenheizungen, Radiatoren oder Stellantriebe angeschlossen werden.
- Der Thermostat kann in drei verschiedenen Modi betrieben werden:

Raumluft-Modus

- Der interne Temperatursensor erfasst die Raumtemperatur und regelt diese.

Fußboden-Modus

- Der als Zubehör erhältliche Fußbodensensor erfasst die Bodentemperatur und regelt die elektrische Fußbodenheizung.

Dual-Modus

- Der interne Temperatursensor erfasst die Raumtemperatur und regelt diese. Zugleich überwacht der Fußbodensensor die Bodentemperatur und begrenzt diese auf den voreingestellten Wert der maximalen Temperatur. Dieser Modus empfiehlt sich besonders bei temperaturempfindlichen Parkett- oder Laminatfußböden.

Ausführung	MG	VPE	Artikel-Nr.	Info	UVP/Stk.
Universal Temperaturregler-Einsatz mit Touch-Display	E0	1	MEG5775-0000		156,50 €

Nennspannung: AC 230 V, 50 Hz
Nennlast (Ohmsch): 16 A
Nennlast (Induktiv): 1 A, cos U = 0,6
Energie-Klasse: IV = 2 %

Zu komplettieren mit:	Seite
Zentralplatte für Universal Temperaturregler-Einsatz mit Touch-Display	
System M MEG5775-03../-04..	147
System Design MEG5775-60..	261

Zubehör:	Seite
Fernfühler für Universal Raumtemperaturregler mit Touch-Display MEG5775-0003	90

Programmierbarer Universal Temperaturregler-Einsatz mit Touch-Display



- Mit dem programmierbaren Universal Temperaturregler-Einsatz mit Touch-Display kann die Raum- oder Bodentemperatur geregelt werden. Die Bedienung erfolgt über ein Touch-Display. An den Regler können elektrische Fußbodenheizungen, Radiatoren oder Stellantriebe angeschlossen werden.
- Der Thermostat verfügt über eine Wochenuhr mit individuell einstellbaren Programmen. Alternativ kann zwischen 3 vorprogrammierten Programmen gewählt werden. Es stehen verschiedene Heizmodis zur Verfügung: Comfort-Modus, ECO-Modus und Frostschutz-Modus.
- Der Thermostat kann in vier verschiedenen Betriebsarten betrieben werden:

Raumluft Betrieb

- Der interne Temperatursensor erfasst die Raumtemperatur und regelt diese.

Fußboden Betrieb

- Der als Zubehör erhältliche Fußbodensensor erfasst die Bodentemperatur und regelt die elektrische Fußbodenheizung.

Dual Betrieb

- Der interne Temperatursensor erfasst die Raumtemperatur und regelt diese. Zugleich überwacht der Fußbodensensor die Bodentemperatur und begrenzt diese auf den voreingestellten Wert der maximalen Temperatur. Diese Betriebsart empfiehlt sich besonders bei temperaturempfindlichen Parkett- oder Laminatfußböden.

PWM Betrieb

- Die Plusweitenmodulation (PWM) schaltet die Heizung in regelmäßigen Intervallen an und aus. Die gewünschte Temperatur wird über den PWM-Wert eingestellt. Der Fußbodensensor ist in dieser Betriebsart außer Funktion. Die Raumtemperaturgrenzen werden eingehalten.

Ausführung	MG	VPE	Artikel-Nr.	Info	UVP/Stk.
Programmierbarer Universal Temperaturregler-Einsatz mit Touch-Display	E0	1	MEG5776-0000		242,00 €

Funktionen:

- Automatische Sommer-/Winterzeitumstellung
- Ventilschutzfunktion
- Betriebstundenanzeige
- Reglerverhalten: PWM oder 2-Punkt
- Verhalten Relaisausgang: Öffner/Schließer
- Selbstlernende Vorlaufzeiten

Nennspannung: AC 230 V, 50 Hz
Nennlast (Ohmsch): 3680 W, 16 A
Nennlast (Induktiv): 1 A, cos w = 0,6
Betriebstemperatur: -10 °C bis +35 °C
Einstellbereich:
Raumtemperatur: + 5 °C bis +35 °C
Bodentemperatur: + 5 °C bis +50 °C
Energie-Klasse: IV = 2 %

Zu komplettieren mit:	Seite
Zentralplatte für Universal Temperaturregler-Einsatz mit Touch-Display	
System M MEG5775-03../-04..	147
System Design MEG5775-60..	261

Zubehör:	Seite
Fernfühler für Universal Raumtemperaturregler mit Touch-Display MEG5775-0003	90

Raumtemperaturregler-Einsatz



- Mit thermischer Rückführung.
- Nennstrom Heizen: 10 (4) A
- Kontakt: Öffner

Lieferumfang: Raumtemperaturregler-Einsatz, Putzschutzdeckel und Schrauben.

Zu komplettieren mit: Seite
Zentralplatte für Raumtemperaturregler-Einsatz mit Wechselkontakt
 System M 5347.., 5362.. 23, 147

Ausführung	MG	VPE	Artikel-Nr.	Info	UVP/Stk.
AC 230 V	E8	1	MEG5773-0000		64,60 €

Raumtemperaturregler-Einsatz mit Schalter

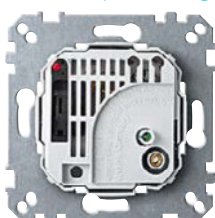

- Mit thermischer Rückführung.
- Vierte Klemme für Nachtab senkung.
- Nennstrom Heizen: 10 (4) A
- Kontakt: Öffner

Lieferumfang: Raumtemperaturregler-Einsatz, Putzschutzdeckel und Schrauben.

Zu komplettieren mit: Seite
Zentralplatte für Raumtemperaturregler-Einsatz mit Schalter
 System M 5348.., 5361.. 147

Ausführung	MG	VPE	Artikel-Nr.	Info	UVP/Stk.
AC 230 V	E8	1	536302		84,30 €
AC 24 V	E0	1	536304		94,10 €

Raumtemperaturregler-Einsatz mit Wechselkontakt

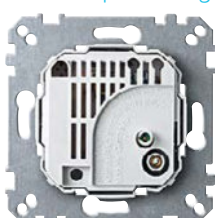

- Für elektrische Fußbodenheizung, wenn die Zusatzheizung verriegelt werden muss, Klimatisierung (Kühlung), Stellantriebe (spannungslos offen oder geschlossen).
- Mit thermischer Rückführung.

Lieferumfang: Raumtemperaturregler-Einsatz, Putzschutzdeckel und Schrauben.

Nennstrom Heizen: 10 (4) A
Nennstrom Kühlen: 5 (2) A
Kontakt: Wechsler

Zu komplettieren mit: Seite
Zentralplatte für Raumtemperaturregler-Einsatz mit Wechselkontakt
 System M 5347.., 5362.. 23, 147

Ausführung	MG	VPE	Artikel-Nr.	Info	UVP/Stk.
AC 230 V	E0	1	536400		88,00 €
AC 24 V	E0	1	536401		95,20 €

Fußbodentemperaturregler-Einsatz mit Schalter



- Für elektrische Fußbodenheizung mit NTC Fühler.
- Mit Fernfühler an 4 m Zuleitung, verlängerbar mit 2-adrigem Kabel.
- Mit Schraubbefestigung.
- Mit Steckklemmen

Funktionen:

- Mit Schalter und Kontrollleuchten
- 1 x Schließerkontakt
- Schaltdifferenz 1 K
- Temperaturbereich ca. 10-50 °C
- Anschluss für zeitgesteuerte Nachtab senkung um ca. 5 K

Lieferumfang: Raumtemperaturregler-Einsatz, Fernfühler, Putzschutzdeckel und Schrauben.

Nennspannung: AC 230 V
Nennstrom (Ohmsch): 10 A
Nennstrom (Induktiv): 4 A, $\cos \varphi = 0,6$
Schaltleistung Heizen: 2300 W
Energie-Klasse: IV = 2 %

Zu komplettieren mit: Seite
Zentralplatte für Fußbodentemperaturregler-Einsatz mit Schalter
 System M 5349.., 5358.. 147

Ausführung	MG	VPE	Artikel-Nr.	Info	UVP/Stk.
AC 230 V, 10(4) A	E0	1	537100		186,00 €

Fernfühler für Universal Raumtemperaturregler mit Touch-Display



- Zu verwenden bei Fußbodenheizungssystemen.

Zu komplettieren mit: Seite
 Universal Temperaturregler-Einsatz mit Touch-Display **MEG5775-0000** 89
 Programmierbarer Universal Temperaturregler-Einsatz mit Touch-Display **MEG5776-0000** 89
KNX Multi-Touch Pro
 System M **MEG6215-03..** 153, 599, 606
 System Design **MEG6215-59..** 262, 595

Ausführung	MG	VPE	Artikel-Nr.	Info	UVP/Stk.
Fernfühler für Universal Raumtemperaturregler mit Touch-Display	E0	1	MEG5775-0003		28,70 €

USB-Anschlussdosen-Einsatz 1-fach



- Wir empfehlen den Einbau in eine 60 mm tiefe Installationsdose.
- Kombiträger durch Abbrechen von Elementen in Tragsteg wandelbar.
- Ohne Krallen, für Schraubbefestigung.
- Mit 5 Schraubkontakten.

Zu komplettieren mit:	Seite
Zentralplatte für TAE/Audio/USB	
System M 2960..., 2979..	23, 163, 166, 169, 521
Zentralplatte mit rechteckigem Ausschnitt und Schriftfeld	
System Design MEG4250-60..	27, 267, 269, 521

Farbe	MG	VPE	Artikel-Nr.	Info	UVP/Stk.
Mausgrau	T0	1	MEG4581-0000		56,20 €

HDMI-Anschlussdosen-Einsatz 1-fach



- Wir empfehlen den Einbau in eine 60 mm tiefe Installationsdose.
- Kombiträger durch Abbrechen von Elementen in Tragsteg wandelbar.
- Ohne Krallen, für Schraubbefestigung.
- Mit 20 Schraubkontakten.

Zu komplettieren mit:	Seite
Zentralplatte für TAE/Audio/USB	
System M 2960..., 2979..	23, 163, 166, 169, 521
Zentralplatte mit rechteckigem Ausschnitt und Schriftfeld	
System Design MEG4250-60..	27, 267, 269, 521

Farbe	MG	VPE	Artikel-Nr.	Info	UVP/Stk.
Mausgrau	T0	1	MEG4583-0000		78,90 €

UP-Montageadapter für Keystone-Module 2-fach



- Wir empfehlen den Einbau in eine 60 mm tiefe Installationsdose.
- Kombiträger durch Abbrechen von Elementen in Tragsteg wandelbar.
- Ohne Krallen, für Schraubbefestigung.

Zu komplettieren mit:	Seite
HDMI-Keystone MEG4583-0001	92
HDMI-Keystone mit Kabelpeitsche MEG4583-0002	92
USB-Keystone, USB A MEG4581-0001	92
USB-Keystone, USB 3.0 MEG4582-0001	92
BNC-F-Keystone MEG4586-0001	92
Zentralplatte für TAE/Audio/USB	
System M 2960..., 2979..	23, 163, 166, 169, 521
Zentralplatte mit rechteckigem Ausschnitt und Schriftfeld	
System Design MEG4250-60..	27, 267, 269, 521

Farbe	MG	VPE	Artikel-Nr.	Info	UVP/Stk.
Schwarz	T0	1	MEG4580-0001		16,70 €

HDMI-Keystone



- Zum Einrasten in den Montageadapter.
- Buchse/Buchse.

Zu komplettieren mit: Seite
UP-Montageadapter für Keystone-Module
2-fach **MEG4580-0001** 91

Farbe	MG	VPE	Artikel-Nr.	Info	UVP/Stk.
Schwarz	T0	1	MEG4583-0001		27,20 €

HDMI-Keystone mit Kabelpeitsche



- Zum Einrasten in den Montageadapter.
- Buchse/Buchse.

Lieferumfang: Mit Kabelpeitsche (20 cm).

Zu komplettieren mit: Seite
UP-Montageadapter für Keystone-Module
2-fach **MEG4580-0001** 91

Farbe	MG	VPE	Artikel-Nr.	Info	UVP/Stk.
Schwarz	T0	1	MEG4583-0002		42,50 €

USB-Keystone, USB A



- Zum Einrasten in den Montageadapter.
- Buchse/Buchse.

Zu komplettieren mit: Seite
UP-Montageadapter für Keystone-Module
2-fach **MEG4580-0001** 91

Farbe	MG	VPE	Artikel-Nr.	Info	UVP/Stk.
Schwarz	T0	1	MEG4581-0001		20,85 €

USB-Keystone, USB 3.0



- Zum Einrasten in den Montageadapter.
- Buchse/Buchse.

Zu komplettieren mit: Seite
UP-Montageadapter für Keystone-Module
2-fach **MEG4580-0001** 91

Farbe	MG	VPE	Artikel-Nr.	Info	UVP/Stk.
Schwarz	T0	1	MEG4582-0001		25,50 €

BNC-F-Keystone



- Zum Einrasten in den Montageadapter.
- Schraubanschluss (Buchse/Buchse).

Zu komplettieren mit: Seite
UP-Montageadapter für Keystone-Module
2-fach **MEG4580-0001** 91

Farbe	MG	VPE	Artikel-Nr.	Info	UVP/Stk.
Schwarz	T0	1	MEG4586-0001		12,15 €

Fernmelde-Anschlussdose TAE 3fach

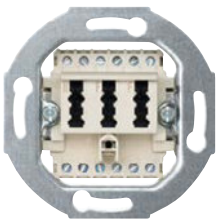

- Für den deutschen Markt.
- Zum Anschluss von analogen Telefonen/Zusatzgeräten.
- Mit Schraubklemmen.
- 2x6/6 NF/F: 2 Telefone, 1 Zusatzgerät
- 3x6 NFN: 1 Telefon, 2 Zusatzgeräte

Zu komplettieren mit: Seite
Zentralplatte für TAE/Audio/USB
System M **2960...**, **2979..** 23, 163, 166, 169, 521
Zentralplatte mit rechteckigem Ausschnitt und Schriftfeld
System Design **MEG4250-60..** 27, 267, 269, 521

Farbe	Ausführung	MG	VPE	Artikel-Nr.	Info	UVP/Stk.
Weiß	2x6/6 NF/F	T0	1	465226		13,85 €
Weiß	3x6 NFN	T0	1	465236		13,85 €

Kombidose UAE/TAE (Kat 3)



- Zum Anschluss eines Telefons und eines analogen oder digitalen Endgerätes über die 8-polige UAE-Buchse.
- Mit Schraubklemmen.

Zu komplettieren mit: Seite
 Zentralplatte für TAE/Audio/USB 23, 163, 166, 169, 521
 System M 2960..., 2979..
Zentralplatte mit rechteckigem Ausschnitt und Schriftfeld
 System Design MEG4250-60.. 27, 267, 269, 521

Farbe	Ausführung	MG	VPE	Artikel-Nr.	Info	UVP/Stk.
Weiß	8(6)-6F+N	T0	1	465707		26,25 €

UAE-Einsatz 8

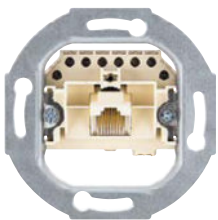

- Zum Anschluss von analogen oder digitalen Endgeräten über eine 8-polige UAE-Buchse.
- Mit Schraubklemmen.

Zu komplettieren mit: Seite
 Zentralplatte für UAE-Einsatz, 1fach 163, 166, 518
 System M 2962..., 2983..
 System Design MEG4521-60.. 267, 518

Ausführung	MG	VPE	Artikel-Nr.	Info	UVP/Stk.
UAE-Einsatz 8	T0	1	465720		21,90 €

UAE-Einsatz 8/8

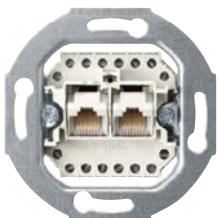

- Zum Anschluss von analogen oder digitalen Endgeräten über zwei 8-polige UAE-Buchsen.
- Mit Schraubklemmen.

Zu komplettieren mit: Seite
 Zentralplatte für UAE-Einsatz, 2fach 23, 163, 166, 520
 System M 2961..., 2980..
 System Design MEG4522-60.. 27, 267, 520

Farbe	MG	VPE	Artikel-Nr.	Info	UVP/Stk.
Weiß	T0	1	465701		26,25 €

UAE-Einsatz 2x8

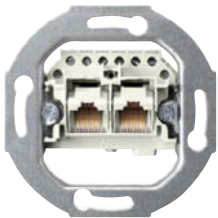

- Zum Anschluss von analogen oder digitalen Endgeräten über zwei parallelgeschaltete 8-polige UAE-Buchsen in Busverkabelung.
- Mit Schraubklemmen.

Zu komplettieren mit: Seite
 Zentralplatte für UAE-Einsatz, 2fach 23, 163, 166, 520
 System M 2961..., 2980..
 System Design MEG4522-60.. 27, 267, 520

Farbe	MG	VPE	Artikel-Nr.	Info	UVP/Stk.
Weiß	T0	1	465702		19,99 €

UAE-Einsatz 8 Kat 6A iso



- Zum Anschluss von analogen oder digitalen Endgeräten über eine 8-polige UAE-Buchse.
- Mit Schraubbefestigung.
- Anschluss über LSA-Klemmen.
- RJ45-Universal-Anschlussdosen für Netzwerke nach Cat.6A, Class EA (10 Gbit/s / 500 MHz).
- Entspricht Cat. 6A gem. ISO/IEC 11801:2011-06 und DIN EN 50173-1:2011-09.
- GHMT zertifiziert. Geeignet für PoE+ gemäß IEEE 802.3at. Steckzyklen 8 1000.
- Variable Kabelzuführung.
- RJ 11/12 fehlstecksicher.

Zu komplettieren mit: Seite
 Zentralplatte für UAE-Einsatz, 1fach 163, 166, 518
 System M 2962..., 2983..
 System Design MEG4521-60.. 267, 518

Ausführung	MG	VPE	Artikel-Nr.	Info	UVP/Stk.
UAE-Einsatz 8 Kat 6A iso	T0	1	MEG4530-0000		30,35 €

UAE-Einsatz 8/8 Kat 6 Kat. 6 / Kat. 6A iso



- Zum Anschluss von analogen oder digitalen Endgeräten über zwei 8-polige UAE-Buchsen.
- Mit Schraubbefestigung.
- Anschluss über LSA-Klemmen.
- RJ45-Universal-Anschlussdosen für Netzwerke nach Cat.6A, Class EA (10 Gbit/s / 500 MHz).
- Entspricht Cat. 6A gem. ISO/IEC 11801:2011-06 und DIN EN 50173-1:2011-09.
- GHMT zertifiziert. Geeignet für PoE+ gemäß IEEE 802.3at. Steckzyklen 8 1000.
- Variable Kabelzuführung.
- RJ 11/12 fehlstecksicher.

Zu komplettieren mit:	Seite
Zentralplatte für UAE-Einsatz, 2fach	
System M 2961.., 2980..	23, 163, 166, 520
System Design MEG4522-60..	27, 267, 520

Ausführung	MG	VPE	Artikel-Nr.	Info	UVP/Stk.
UAE-Einsatz 8/8 Kat 6 Kat. 6 / Kat. 6A iso	T0	1	465706		40,55 €

Tragplatte 1fach mit Anschlußmodul Schneider Electric - Actassi RJ45 Cat5e STP

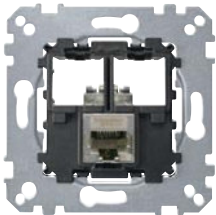

- Anschluss über Schneid-Klemmtechnik (werkzeugfrei).

Zu komplettieren mit:	Seite
Zentralplatte für Schneider Electric-Connector 1fach	
System M MEG4573-03.. /-04..	167, 168, 522, 526

Ausführung	MG	VPE	Artikel-Nr.	Info	UVP/Stk.
	T0	1	MEG4575-0011		23,55 €

Tragplatte 1fach mit Anschlußmodul Schneider Electric - Actassi RJ45 Cat6A STP

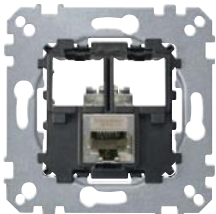

- Anschluss über Schneid-Klemmtechnik (werkzeugfrei).

Zu komplettieren mit:	Seite
Zentralplatte für Schneider Electric-Connector 1fach	
System M MEG4573-03.. /-04..	167, 168, 522, 526

Ausführung	MG	VPE	Artikel-Nr.	Info	UVP/Stk.
	T0	1	MEG4576-0021		30,35 €

Tragplatte 2fach mit Anschlußmodul Schneider Electric - Actassi RJ45 Cat5e STP

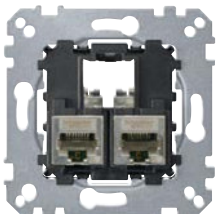

- Anschluss über Schneid-Klemmtechnik (werkzeugfrei).

Zu komplettieren mit:	Seite
Zentralplatte für Schneider Electric-Connector 2fach	
System M MEG4574-03.. /-04..	167, 168, 523, 527
System Design MEG4572-60..	268
Zentralplatte mit Schriftfeld für Schneider Electric-Connector 2fach	
System Design MEG4574-60..	268

Ausführung	MG	VPE	Artikel-Nr.	Info	UVP/Stk.
	T0	1	MEG4575-0012		34,95 €

Tragplatte 2fach mit Anschlußmodul Schneider Electric - Actassi RJ45 Cat6A STP

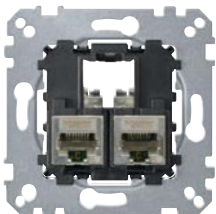

- Anschluss über Schneid-Klemmtechnik (werkzeugfrei).

Zu komplettieren mit:	Seite
Zentralplatte für Schneider Electric-Connector 2fach	
System M MEG4574-03.. /-04..	167, 168, 523, 527
System Design MEG4572-60..	268
Zentralplatte mit Schriftfeld für Schneider Electric-Connector 2fach	
System Design MEG4574-60..	268

Ausführung	MG	VPE	Artikel-Nr.	Info	UVP/Stk.
Tragplatte 2fach mit Anschlußmodul Schneider Electric - Actassi RJ45 Cat6A STP	T0	1	MEG4576-0022		40,55 €

RJ12-Telefonsteckdosen-Einsatz, 4polig



- Zum Anschluss von analogen oder digitalen Endgeräten über eine 4-polige RJ12-Buchse.

Zu komplettieren mit: Seite
Zentralplatte für Telefonsteckdosen-Einsatz RJ11/RJ12
 System M **MEG4211-03.. /-04..** 164

Ausführung	MG	VPE	Artikel-Nr.	Info	UVP/Stk.
T0	1		MEG4214-0000		9,19 €

RJ12-Telefonsteckdosen-Einsatz, 6polig



- Zum Anschluss von analogen oder digitalen Endgeräten über eine 6-polige RJ12-Buchse.

Zu komplettieren mit: Seite
Zentralplatte für Telefonsteckdosen-Einsatz RJ11/RJ12
 System M **MEG4211-03.. /-04..** 164

Ausführung	MG	VPE	Artikel-Nr.	Info	UVP/Stk.
T0	1		MEG4216-0000		13,85 €

Tragplatten für Steckverbinder Modular Jack

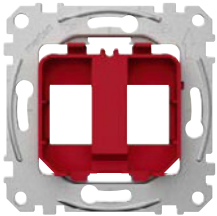

- Passend zu Kommunikationssteckverbindern.

Zu komplettieren mit: Seite
Zentralplatte für Modular Jack 2fach mit Staubschutzschieber
 System M **MEG4562-03.. /-04..** 164, 167, 528
Zentralplatte für Modular Jack 2fach mit Schriftfeld und Staubschutzschieber
 System M **MEG4564-03.. /-04..** 164, 168, 529
 System Design **MEG4564-60..** 268, 529

Farbe	MG	VPE	Artikel-Nr.	Info	UVP/Stk.
Rot	T0	1	MEG4566-0006		11,95 €
Transparent	T0	1	MEG4566-0080		11,95 €
Schwarz/gelb	T0	1	MEG4566-0003		11,95 €
Grün	T0	1	MEG4566-0004		11,95 €

Reichle & De-Massari Anschlussmodul, geschirmt



- Anschluss über Schneid-Klemmtechnik (werkzeugfrei).

Zu komplettieren mit: Seite
 Einschub für Reichle & De-Massari
 System M, System Design **464384** 162, 266, 525

Ausführung	MG	VPE	Artikel-Nr.	Info	UVP/Stk.
Kat 6, 1xRJ45/s	T0	1	465583		28,00 €

Elektronik-Signal-Einsatz für Türklingel

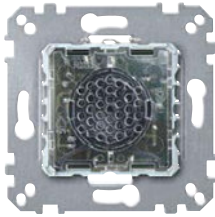

- Der Elektronik-Signal-Einsatz verfügt über 3 Tastereingänge, die Sie mit unterschiedlichen Melodien belegen können. Mit einem angeschlossenen Taster können Sie die Melodie des zugehörigen Tastereingangs abrufen und auch eine neue Melodie auswählen. Es stehen Ihnen 5 unterschiedliche Melodien zur Verfügung. Verwenden Sie Taster mit Schließkontakt oder Taster mit Orientierungslicht zum Ansteuern der Tastereingänge.
- Geeignet für den Einbau in eine 60er Installationsdose.
- Ohne Krallen, für Schraubbefestigung.

Nennspannung: 8-12 V AC

Zu komplettieren mit: Seite
Zentralplatte für akustischen Signalgeber
 System M MEG4450-03.. /-04.. 508

Ausführung	MG	VPE	Artikel-Nr.	Info	UVP/Stk.
E0	1		MEG4451-0000		107,50 €

Summer Einsatz für Türklingel



- Geeignet für den Einbau in eine 60er Installationsdose.
- Ohne Krallen, für Schraubbefestigung.

Nennspannung: 8-12 V AC

Zu komplettieren mit: Seite
Zentralplatte für akustischen Signalgeber
 System M MEG4450-03.. /-04.. 508

Ausführung	MG	VPE	Artikel-Nr.	Info	UVP/Stk.
E0	1		MEG4450-0000		50,40 €

Notlicht-Einsatz 230 V



- Bei Dunkelheit im Falle eines Stromausfalles gibt er Personen mit seinem Notlicht eine Orientierungshilfe, um z. B. zu einem Notausgang zu gelangen.
- Der Notlicht-Einsatz wird als Einzelgerät an die 230-V-Netzspannung angeschlossen. Das Gerät verfügt über einen eingebauten Akku, der das Notlicht bei Netzausfall versorgt.
- Geeignet für den Einbau in eine 60er Installationsdose.
- Ohne Krallen, für Schraubbefestigung.

Zu komplettieren mit: Seite
Zentralplatte für Notlicht-Einsatz
 System M MEG4420-03.. /-04.. 158

Ausführung	MG	VPE	Artikel-Nr.	Info	UVP/Stk.
E0	1		MEG4420-0000		99,90 €

LED-Lichtsignal-Einsatz, 1-farbig



- Grün, rot, weiß oder blau beleuchtete Anzeigeeinheit.
- Zur Ansteuerung des Lichtsignal-Einsatzes wird ein Wechselschalter verwendet.

Versorgungsspannung: AC 120 V-230 V / 60 Hz, 1,6 W
 AC 150 V-230 V / 50 Hz, 1,3 W

Lieferumfang: 6 vorgedruckte Folien in Negativdruck (Aufzug mit Pfeil, Toilette mit Pfeil, Treppe abwärts mit Pfeil, Treppe aufwärts mit Pfeil, „EXIT“ mit Pfeil links, „EXIT“ mit Pfeil rechts).

Hinweis: Folien mit Pfeil können durch Umdrehen für die Richtungen Links oder Rechts benutzt werden.

Zu komplettieren mit: Seite
Zentralplatte mit Sichtfenster
 System M 5874..., 5870.. 158

Farbe	MG	VPE	Artikel-Nr.	Info	UVP/Stk.
Weiß	E0	1	587093		94,30 €
Blau	E0	1	587094		94,30 €
Grün	E0	1	587090		94,30 €
Rot	E0	1	587091		94,30 €

LED-Lichtsignal-Einsatz, 2-farbig

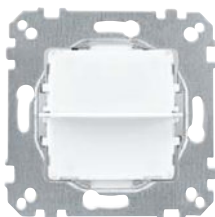

- Rot/grün beleuchtete Anzeigeeinheit.
- Der Lichtsignal-Einsatz wird mit einem Rolladen-Wippschalter angesteuert. Sollen beide Leuchtbereiche gleichzeitig leuchten ist ein Serienschalter zu verwenden.

Versorgungsspannung: AC 120 V-230 V / 60 Hz, 1,6 W
 AC 150 V-230 V / 50 Hz, 1,3 W

Lieferumfang: 5 vorgedruckte Folien in Positivdruck (Klingel durchgestrichen/Zimmermädchen, „OCCUPIED/FREE“, „BELEGT/FREI“, „BITTE NICHT STÖREN/BITTE ZIMMER AUFRÄUMEN, „DO NOT DISTURB/MAKE UP ROOM“).

Zu komplettieren mit: Seite
Zentralplatte mit Sichtfenster
 System M 5874..., 5870.. 158

Farbe	MG	VPE	Artikel-Nr.	Info	UVP/Stk.
Rot/grün	E0	1	587092		94,30 €

BK-/Sat-Antennendurchgangsdose, 2fach DIN EN 50083-1/A1, DIN EN 80083-2/A1

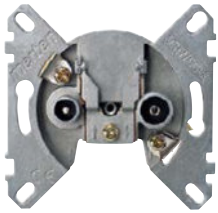

- Breitband-Richtkopplerdose für Durchschleifsysteme in BK-, GA- und Sat-Hausverteilanlagen.
- Passend für UP-Dosen Ø 55-65 mm.
- Mit Krallen- und Schraubbefestigung.

Zu komplettieren mit:	Seite
Zentralplatte für Antennensteckdosen	
System M 2967.., 2975..	23, 169
System M MEG4122-03.. /-04..	169
System Design MEG4123-60..	27, 269

Ausführung	MG	VPE	Artikel-Nr.	Info	UVP/Stk.
	T0	1	466098		30,70 €



BK-/Sat-Antennenstichdose, 2fach DIN EN 50083-1/A1, DIN EN 80083-2/A1

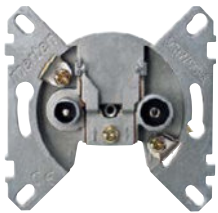

- Breitband-Einzelanschlussdose für Stichleitungs- und Sternverteilssysteme in BK-, GA- und Sat-Hausverteilanlagen. Mit Gleichspannungsdurchlass über den TV-Anschluss.
- Passend für UP-Dosen Ø 55-65 mm.
- Mit Krallen- und Schraubbefestigung.

Gleichspannungsdurchlass: max. 24 V/400 mA
Signal: 22 kHz- und DiSEqC

Zu komplettieren mit:	Seite
Zentralplatte für Antennensteckdosen	
System M 2967.., 2975..	23, 169
System M MEG4122-03.. /-04..	169
System Design MEG4123-60..	27, 269

Ausführung	MG	VPE	Artikel-Nr.	Info	UVP/Stk.
	T0	1	466099		30,70 €



Sat-Antennendose, 3fach DIN EN 50083-1/A1, DIN EN 80083-2/A1

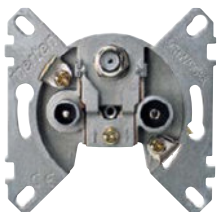

- Sat-Einzelanschlussdose 3fach. Für Stichleitungs- und Sternverteilssysteme in GA- und Sat-Hausverteilanlagen. Mit Gleichspannungsdurchlass über den Sat-Anschluss.
- Passend für UP-Dosen Ø 55-65 mm.
- Mit Krallen- und Schraubbefestigung.

Gleichspannungsdurchlass: max. 24 V/320 mA
Signal: 22 kHz- und DiSEqC

Zu komplettieren mit:	Seite
Zentralplatte für Antennensteckdosen	
System M 2967.., 2975..	23, 169
System Design MEG4123-60..	27, 269

Ausführung	MG	VPE	Artikel-Nr.	Info	UVP/Stk.
	T0	1	466097		43,80 €



Lautsprecher-Anschluss-Einsatz, 1fach



- Polung farblich gekennzeichnet.
- Leiterquerschnitt bis max. 10 mm².
- Mit Schnellsteckklemmen.
- Rückseitig mit Schraubklemmen.

Zu komplettieren mit:	Seite
Zentralplatte für TAE/Audio/USB	
System M 2960.., 2979..	23, 163, 166, 169, 521
Zentralplatte mit rechteckigem Ausschnitt und Schriftfeld	
System Design MEG4250-60..	27, 267, 269, 521

Farbe	MG	VPE	Artikel-Nr.	Info	UVP/Stk.
Polarweiß	T0	1	466919		25,60 €
Anthrazit	T0	1	466914		26,80 €

Lautsprecher-Anschluss-Einsatz, 2fach



- Polung farblich gekennzeichnet.
- Leiterquerschnitt bis max. 10 mm².
- Mit Schnellsteckklemmen.
- Rückseitig mit Schraubklemmen.

Zu komplettieren mit:	Seite
Zentralplatte für TAE/Audio/USB	
System M 2960.., 2979..	23, 163, 166, 169, 521
Zentralplatte mit rechteckigem Ausschnitt und Schriftfeld	
System Design MEG4250-60..	27, 267, 269, 521

Farbe	MG	VPE	Artikel-Nr.	Info	UVP/Stk.
Polarweiß	T0	1	467019		27,15 €
Anthrazit	T0	1	467014		30,15 €

USB Ladestation-Einsatz 45 W USB Typ A+C



- USB Ladegerät mit 1 x USB-Typ-A-Ausgang und 1 x USB-Typ-C-Ausgang mit Power-Delivery-Technologie und 45 W Ladeleistung.

Nennspannung: AC 220-240 V, 50-60 Hz, **Nennstrom:** 1,0 A
Stromverbrauch im Standby-Modus: < 0,08 W
USB-Ausgang (Typ C): DC 5,0 V 3,0 A 15,0 W / 9,0 V 3,0 A 27,0 W / 12,0 V 3,0 A 36,0 W / 15,0 V 3,0 A 45,0 W / 20,0 V 2,25 A 45,0 W
USB-Ausgang (Typ A): DC 5,0 V 1,5 A 7,5 W
Maximale Ausgangsleistung: Max. 52,5 W (A+C)
Durchschnittlicher aktiver Wirkungsgrad: 90
Wirkungsgrad bei geringer Last (10 %): 81 %
Protokoll des Ladegeräts: PD 3.0 mit pps und weiteren Modi
USB-Standard: PD 3.0 mit pps

Zu komplettieren mit:	Seite
Zentralplatte für USB Ladestation-Einsatz	
System M MEG4367-03.. /04..	171
System Design MEG4367-60..	270

Ausführung	MG	VPE	Artikel-Nr.	Info	UVP/Stk.
	E0	1	MEG4366-0120	Neu	72,20 €

USB Ladestation-Einsatz 65 W 1 x USB Typ C



- USB Ladegerät mit 1 x USB-Typ-C-Ausgang mit Power-Delivery-Technologie und 65 W Ladeleistung.

Nennspannung: AC 220-240 V, 50-60 Hz, **Nennstrom:** 1,0 A
Stromverbrauch im Standby-Modus: < 0,08 W
USB-Ausgang (Typ C): DC 5,0 V 3,0 A 15,0 W / 9,0 V 3,0 A 27,0 W / 12,0 V 3,0 A 36,0 W / 15,0 V 3,0 A 45,0 W / 20,0 V 3,25 A 65,0 W
Maximale Ausgangsleistung: Max. 65,0 W
Durchschnittlicher aktiver Wirkungsgrad: 90
Wirkungsgrad bei geringer Last (10 %): 82 %
Protokoll des Ladegeräts: PD 3.0 mit pps und weiteren Modi
USB-Standard: PD 3.0 mit pps

Zu komplettieren mit:	Seite
Zentralplatte für USB Ladestation-Einsatz	
System M MEG4367-03.. /04..	171
System Design MEG4367-60..	270

Ausführung	MG	VPE	Artikel-Nr.	Info	UVP/Stk.
	E0	1	MEG4366-0130	Neu	82,00 €

USB Ladestation-Einsatz 2,1A Typ A+A



- USB Ladestation mit zwei Ausgängen Typ A zum gleichzeitigen Betreiben/Laden von zwei USB-Geräten mit integriertem Akku.

Netzspannung
Nennspannung: AC 100-240 V ± 10 %, 50-60 Hz
Eigenverbrauch: < 0,1 W
USB Ausgänge
Ausgangsspannung: DC 5 V ± 5 %
Nennausgangsstrom: 1x2100 mA
 2x1050 mA
USB Standard: 2.0

Zu komplettieren mit:	Seite
Zentralplatte für USB Ladestation-Einsatz	
System M MEG4367-03.. /04..	171
System Design MEG4367-60..	270

Ausführung	MG	VPE	Artikel-Nr.	Info	UVP/Stk.
	E0	1	MEG4366-0100		51,00 €

USB Ladestation-Einsatz 2,4A Typ A+C



- USB Ladestation mit einem USB Ausgang Typ A und einem USB Ausgang TYP C. Zum gleichzeitigen Betreiben/Laden von zwei USB-Geräten mit integriertem Akku.

Netzspannung
Nennspannung: AC 100-240 V ± 10 %, 50-60 Hz
Eigenverbrauch: < 0,1 W
USB Ausgänge
Ausgangsspannung: DC 5 V ± 5 %
Nennausgangsstrom: 1x2400 mA
 2x1200 mA
USB Standard: 2.0

Zu komplettieren mit:	Seite
Zentralplatte für USB Ladestation-Einsatz	
System M MEG4367-03.. /04..	171
System Design MEG4367-60..	270

Ausführung	MG	VPE	Artikel-Nr.	Info	UVP/Stk.
	E0	1	MEG4366-0110		51,00 €

IR-Universalfernbedienung



10-Kanal IR-Fernbedienung. Zur Ansteuerung aller TELE-Sensorflächen, Jalousie-Taster mit IR-Empfänger, Präsenzmelder mit IR-Empfänger und KNX-Geräte mit IR-Empfänger.

Batterie: 2 Microzellen (IEC LR 03, AAA)

Reichweite: bis zu 12 m

Lieferumfang: Ohne Batterie.

Zu komplettieren mit:	Seite
ARGUS Präsenz Sensor-Modul mit IR MEG5522-00..	405, 449
KNX ARGUS Präsenz mit Lichtregelung und IR-Empfänger 6309..	435, 616
Taster 4fach plus mit IR-Empfänger System M 6279.., 6175..	148, 617
Taster 4fach plus mit Raumtemperaturregler System M MEG6214-03.. /-04..	148, 156

Ausführung	MG	VPE	Artikel-Nr.	Info	UVP/Stk.
weiß/schwarz	E0	1	MEG5761-0000		99,90 €

LED-Beleuchtungs-Modul für Schalter/Taster (10 Stück) Stromverbrauch 0,65 mA



QuickFlex

- Für alle 1- und 2-poligen Schalter-Einsätze aus QuickFlex.
- Rote LED.
- Als Kontroll- oder Orientierungslicht zu verwenden. Das Modul ist ohne Schalterdemontage von vorne auswechselbar.

Lieferumfang: Mit LED, 1 VE = 10 Stück.

Ausführung	MG	VPE	Artikel-Nr.	Info	UVP/Stk.
100-230 V	T0	1	MEG3901-0106		65,30 €

LED-Beleuchtungs-Modul für Schalter/Taster Stromverbrauch 0,65 mA



QuickFlex

- Für alle 1- und 2-poligen Schalter-Einsätze aus QuickFlex.
- Rote LED.
- Als Kontroll- oder Orientierungslicht zu verwenden. Das Modul ist ohne Schalterdemontage von vorne auswechselbar.

Lieferumfang: Mit LED.

Ausführung	MG	VPE	Artikel-Nr.	Info	UVP/Stk.
100-230 V	T0	1	MEG3901-0006		6,86 €

LED-Beleuchtungs-Modul für Schalter/Taster Stromverbrauch 0,65 mA



QuickFlex

- Für alle 1- und 2-poligen Schalter-Einsätze aus QuickFlex.
- Die Farben Rot, Blau und Grün der RGB-LED lassen sich über drei Schalter einstellen. Mischfarben sind möglich.
- Als Kontroll- oder Orientierungslicht zu verwenden. Das Modul ist ohne Schalterdemontage von vorne auswechselbar.

Lieferumfang: Mit RGB-LED.

Ausführung	MG	VPE	Artikel-Nr.	Info	UVP/Stk.
100-230 V, multicolor	T0	1	MEG3901-0000		14,65 €
8-32 V, multicolor	T0	1	MEG3921-0000		14,65 €

LED-Beleuchtungs-Modul für Doppel-Schalter/Taster als Orientierungslicht



QuickFlex

- Stromverbrauch 2x0,65 mA
- Für alle Serienschalter/Taster-Einsätze oder Doppelschalter/Taster-Einsätze aus QuickFlex.
- Die Farben Rot, Blau und Grün der RGB-LEDs lassen sich jeweils über drei Schalter einstellen. Mischfarben sind möglich.
- Als Orientierungslicht zu verwenden. Das Modul ist ohne Schalterdemontage von vorne auswechselbar.

Lieferumfang: Mit zwei RGB-LEDs.

Ausführung	MG	VPE	Artikel-Nr.	Info	UVP/Stk.
100-230 V, multicolor	T0	1	MEG3942-0000		15,15 €

LED-Beleuchtungs-Modul für Doppel-Schalter/Taster als Kontrolllicht



QuickFlex

- Stromverbrauch 2x0,65 mA
- Für alle Serienschalter/Taster-Einsätze oder Doppelschalter/Taster-Einsätze aus QuickFlex.
- Die Farben Rot, Blau und Grün der RGB-LEDs lassen sich jeweils über drei Schalter einstellen. Mischfarben sind möglich.
- Als Kontrolllicht zu verwenden. Das Modul ist ohne Schalterdemontage von vorne auswechselbar.

Lieferumfang: Mit zwei RGB-LEDs.

Hinweis: Für Serienschalter mit N-Klemme.

Ausführung	MG	VPE	Artikel-Nr.	Info	UVP/Stk.
100-230 V, multicolor	T0	1	MEG3902-0000		15,15 €
8-32 V, multicolor	T0	1	MEG3922-0000		15,15 €

Glimmlampenanhänger mit integrierter Lampe



- AC 230 V, 0,65 mA
- Für alle 1- und 2-poligen Schalter-Einsätze.
- Für Kontroll- oder Beleuchtungszwecke.

Lieferumfang: Mit Glimmlampe.

Ausführung	MG	VPE	Artikel-Nr.	Info	UVP/Stk.
grau	T0	1	396502		5,11 €

Steckfassung E 10



- Für alle 1- und 2-poligen Schalter-Einsätze.
- Für Kontroll- oder Beleuchtungszwecke.

Achtung!

Bei Kleinspannung (z. B. 8 V) empfehlen wir eine Anzeige-Lampe, 24-30 V, Röhrenform, E 10, Länge max. 25 mm.

Lieferumfang: Ohne Glimmlampe.

Ausführung	MG	VPE	Artikel-Nr.	Info	UVP/Stk.
Steckfassung E 10	T0	1	396576		2,54 €

Leuchtanhänger für 3-polige Schalter

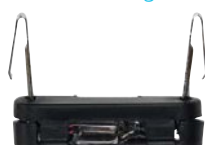

- Für 3-polige Schalter.
- Kontaktiert die äußeren Klemmen (400 V).

Lieferumfang: 1 VE = 1 Stück. Mit Glimmlampe.

Zu komplettieren mit:	Seite
Wippschalter-Einsatz 311300	59
Ausschalter, 3-polig Aquastar MEG3644-80..	315
Heizungs-Notschalter, Aus, 3-polig mit Kontrolllicht AQUASTAR MEG3643-80..	318
Wipp-Kontrollschalter SCHLAGFEST 372375	330

Ausführung	MG	VPE	Artikel-Nr.	Info	UVP/Stk.
AC 400 V, 1,25 mA	T0	1	MEG3902-8000		10,45 €

Verlängerungskralen



- Zum Einhängen in die Normalkralle.
- Für die Montage von UP-Einsätzen, wie Schalter, Taster, Steckdosen usw., bei zu tief eingebauten UP-Dosen.

Lieferumfang: 1 VE besteht aus 2 Verlängerungskralen und einem Gummiband.

Hinweis: Nicht für QuickFlex-Schalter und Steckdosen.

Ausführung	MG	VPE	Artikel-Nr.	Info	UVP/Stk.
Verlängerungskralen	T0	1	533591		1,47 €

Schraubensortiment in Kunststoffbox



Inhalt:

- 20 Schrauben für Steckdosen-Abdeckungen, blank.
- 20 Schrauben für Steckdosen-Abdeckungen, schwarz.

Ausführung	MG	VPE	Artikel-Nr.	Info	UVP/Stk.
Schraubensortiment in Kunststoffbox	T0	1	539591		5,92 €

Kondensator AC 230 V, 0,33 µF



- Zum Einsatz in Tasterschaltungen, um evtl. auftretendes Flackern der Glimmlampe und/ oder selbsttätiges Schalten des Installationsrelais bei der Verwendung mehrerer Taster mit Glimmlampen zu vermeiden.

- Zur Entstörung induktiver Lasten, z. B. Relais, Schütze, Leuchtstofflampen, Transformatoren, wenn die Induktionsspannung dieser Geräte zum Wiedereinschalten (Takten) des ARGUS führt.

Ausführung	MG	VPE	Artikel-Nr.	Info	UVP/Stk.
AC 230 V, 0,33 µF	E0	1	542895		5,95 €

Ersatz-Sicherung



Ausführung	MG	VPE	Artikel-Nr.	Info	UVP/Stk.
für 400 W	E0	1	550892		1,65 €
für 500/600 VA	E0	1	550992		1,65 €
für 1000 VA	E0	1	551092		3,70 €
für Halogen- und Halogen-Superdimmer 500 VA	E0	1	551192		3,70 €
für Rollladensteuerung und Zeitschaltuhr 1000 VA	E0	1	551292		3,70 €

Potentialausgleich-Winkel-Buchsenstecker



- Passend zu Potentialausgleich-Steckdosen-Einsatz.
- Lötanschluss bis 6 mm².

Zu komplettieren mit: Seite
Potentialausgleich-Steckdosen-Einsatz
 System M 2982..., 2904..., MEG2100-04.. 117

Ausführung	MG	VPE	Artikel-Nr.	Info	UVP/Stk.
DIN 42801 Teil 2	T0	1	297190		29,00 €

Schmutzabdeckung für Schalter und Steckdosen



- Zum Schutz der Schalter und Steckdosen vor
- Beschädigung durch Maler- und Lackierarbeiten.

Farbe	MG	VPE	Artikel-Nr.	Info	UVP/Stk.
Grün	T0	1	MEG3900-0000		1,87 €

Profilhalbzylinder mit Schlüsselabzug



- Genormter Qualitätsschließzylinder der ABUS
- Pfaffenhain GmbH.
- Integration in neue Schließanlage auf Anfrage bei der ABUS Pfaffenhain GmbH möglich.
- Länge: 40 mm.

Lieferumfang: Mit 3 Schlüssel.

Ausführung	MG	VPE	Artikel-Nr.	Info	UVP/Stk.
Profilhalbzylinder mit Schlüsselabzug in Mittelposition	E0	1	MEG3985-0001		36,35 €

Profilhalbzylinder mit Schlüsselabzug



- Genormter Qualitätsschließzylinder der ABUS
- Pfaffenhain GmbH.
- Integration in neue Schließanlage auf Anfrage bei der ABUS Pfaffenhain GmbH möglich.
- Länge: 40 mm.

Lieferumfang: Mit 3 Schlüssel.

Ausführung	MG	VPE	Artikel-Nr.	Info	UVP/Stk.
Profilhalbzylinder mit Schlüsselabzug in 3 Positionen	E0	1	MEG3985-0003		153,00 €





System M Einsätze

Vielfalt ohne Grenzen

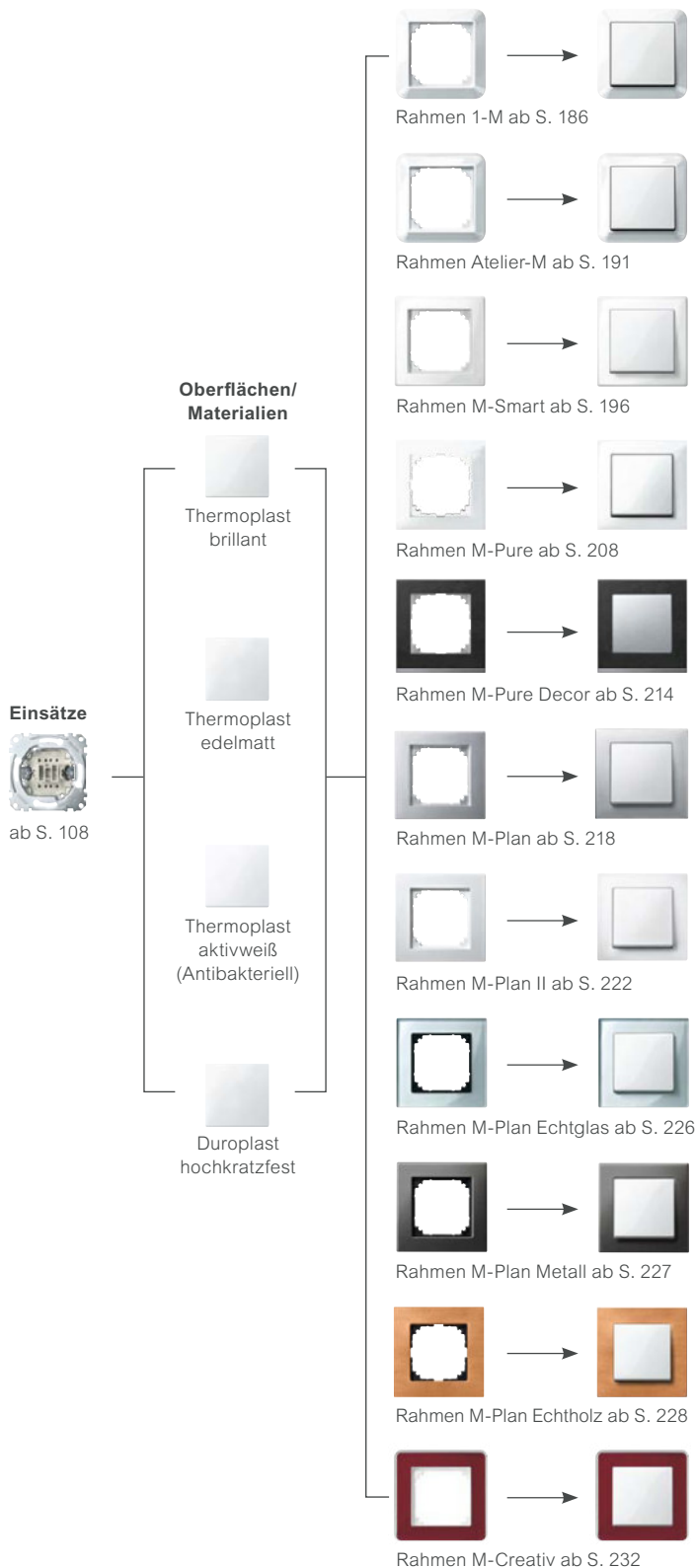

Tools & Konfiguratoren

System M Einsätze

qles - Die Verbindung von Funktion und Design	106
SCHUKO-Steckdosen mit Steckklemme	108
SCHUKO-Steckdosen mit Schraubklemmen	114
SCHUKO-Steckdosen für Sonderstromkreise	116
Steckdosen (International)	118
Zubehör Steckdosen	120
Schalterwippen	122
Schalterwippen (beleuchtet)	126
Spritzwassergeschützt - IP 44	130
Spezielle Schaltfunktionen, Mechanisch	131
Rollladenschalter	133
Spezialschalter	134
Jumbo, der große Schalter	135
Zeitschalter	136
Unterputz-Radio	138
Module (Schalten/Dimmen/Jalousie) PlusLink	139
Bewegungs-/Präsenzmelder UP	143
Drehdimmerabdeckungen	145
Raumtemperaturregler	147
Taster System M	148
Raumtemperaturregler System M	155
Merten Video-Freisprechstellen	157
Signal- und Info-Abdeckungen	158
Zentralplatten Kommunikationstechnik	160
Einschübe Kommunikationstechnik	162
Telekommunikation	163
Datentechnik	165
TV / Audio	169
USB Ladegeräte	171
Sigma WC Ruf	172
MedioptCare	174
Licht- und Tonrufsysteme Ackermann	176
Zubehör	180

Unser Trainingsportal



Nutzen Sie über 180 Seminare und Webinare, um Ihre Kompetenzen im richtigen Fachgebiet zu erweitern.

Zum Online-Katalog



Die Verbindung von Funktion und Design

Das qles Haltesystem-Konzept im System M

Entdecken Sie die neue Freiheit in der Gestaltung und Installation. Verbinden Sie so einfach wie nie zuvor Funktion und Design. Das qles Haltesystem-Konzept bietet ganz neue Möglichkeiten.

Der Grundgedanke ist ebenso simpel wie genial: Accessoires, Halter etc. werden stets über eine Montageplatte, die qles Flex-Base, in die Merten Schalterserien eingebunden. Schaffen Sie mit den qles Produkten eine optisch einheitliche Verbindung von Funktion und Design.

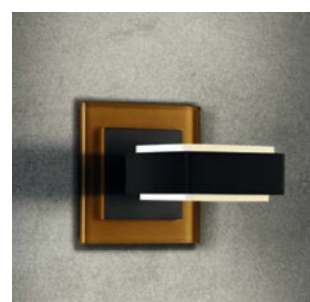

Gemeinsam Neues schaffen

Die hochwertige Qualität und Verarbeitung der qles Produkte passt perfekt zu den Merten Schalterprogrammen ebenso wie die Liebe zum Design. Das Zusammenspiel von dem Schalterprogramm System M oder System Design und den qles Produkten ist nahezu grenzenlos. Die Flexibilität in den Farben, den Materialien und den Oberflächen lässt kaum einen Designwunsch offen.

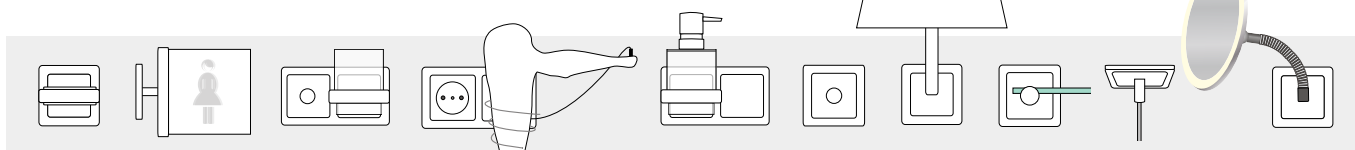

qles Flex-Base

Die Schnittstelle der Planungsfreiheit

Die qles Flex-Base aus verzinktem Stahl wird auf der Schalterdose montiert oder bei einer Nachinstallation ohne Stromzuführung direkt auf die Wand geklebt oder geschraubt. Anschließend werden der Merten Rahmen und die qles Abdeckplatte Flex-Base angebracht.

Die qles Produkte lassen sich komfortabel über die qles Flex-Base montieren und mit dem qles Steck-System an die Stromversorgung anschließen.

Das qles Haltesystem-Konzept ist ein eingetragenes Gebrauchsmuster (DE 20 2017 105 448).

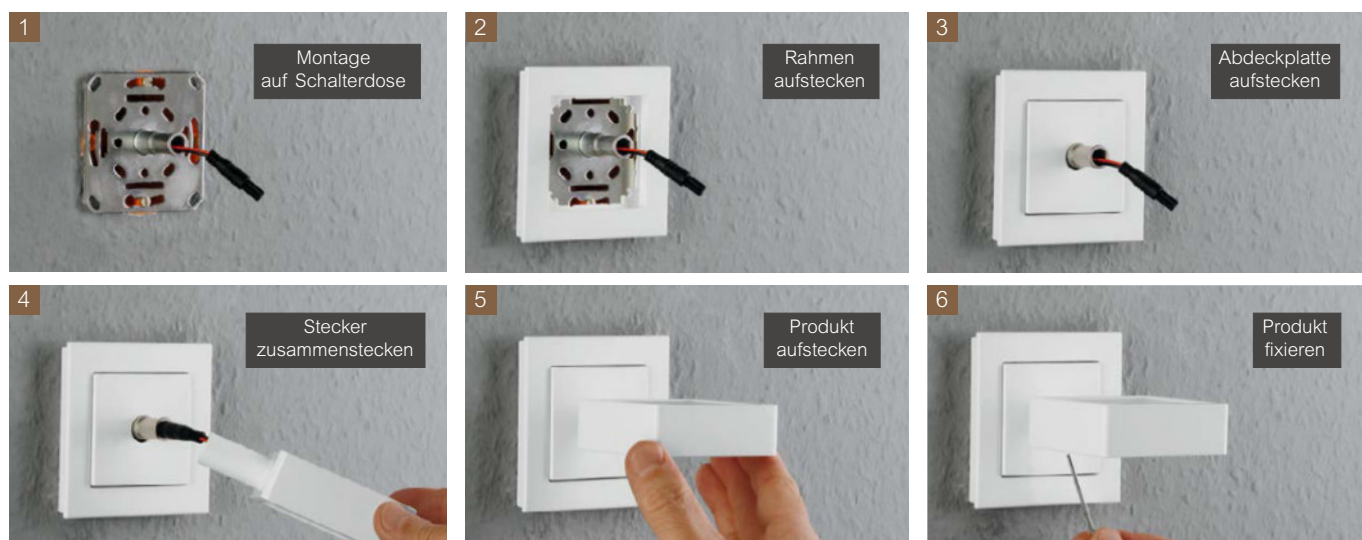

Unter „System M / Einsätze“ finden Sie alle Artikel, die zu den Rahmen 1-M, Atelier-M, M-Smart, M-Pure, M-Pure Decor, M-Plan-Echtglas, M-Plan-Metall, M-Plan-Echtholz und M-Plan / M-Plan II passen.

Hinweise zu Materialien:

Die Artikel im System M werden in verschiedenen Materialien angeboten. Alle Ausführungen sind 100 % kompatibel zueinander.

Thermoplast brillant:

Bruchsicheres Material mit hochglänzender Oberfläche. Die Ausführung „aktivweiß glänzend“ verfügt zusätzlich über antibakterielle Wirkstoffe.

Thermoplast edelmatt:

Bruchsicheres Material mit hochwertig-mattierter Oberfläche.

Duroplast hochkratzfest:

Hochkratzfestes Material mit glänzender Oberfläche. Nicht alle Einsätze sind in Duroplast erhältlich, verwenden Sie bei diesen Artikeln Thermoplast brillant.

Ocean Plastic:

Bruchsicheres Material mit hochwertig-mattierter Oberfläche, produziert aus recyceltem Thermoplast mit mindestens 50% aus Fischernetzen.

Thermoplast recycelt:

Bruchsicheres Material mit hochwertig-mattierter Oberfläche, produziert aus Industriellem recyceltem Thermoplast.

Symbolerklärung:

QuickFlex

- Frontseitiges Nachrüsten von QuickFlex-Zusatzmodulen ohne Demontage der Steckdose.
- Schnellgewindeschrauben für die Krallenbefestigung.
- Versenkte Krallen mit Rückstellfeder.
- Hochglanzverzinkter Tragring isoliert zur Kralle.



Integrierter erhöhter Berührungsschutz (Shutter)



Cradle2Cradle



Ocean Plastic

Rahmen:	Seite
1-M-Rahmen	186
Atelier-M-Rahmen	191
M-Smart-Rahmen	196
M-Pure-Rahmen	208
M-Pure Decor-Rahmen	214
M-Plan-Rahmen	218
M-Plan II-Rahmen	222
M-Plan-Echtglasrahmen	226
M-Plan-Metallrahmen	227
M-Plan-Echtholzrahmen	228

Zubehör:	Seite
Erweiterungsset für SCHUKO-Steckdosen System M	
Überspannungsschutz MEG2335-03../-04..	120
LED Beleuchtung MEG2334-03../-04..	120
Kontrolllicht MEG2333-03../-04..	121

SCHUKO-Steckdose 16 A, AC 250 V, DIN 49440



- Mit Krallen- und Schraubbefestigung.
- Mit Steckklemmen.



Farbe	Ausführung	MG	VPE	Artikel-Nr.	Info	UVP/Stk.
Weiß glänzend	Thermoplast brillant	T8	1	MEG2301-0344		6,54 €
Polarweiß glänzend	Thermoplast brillant	T8	1	MEG2301-0319	★	6,54 €
Aktivweiß glänzend	Thermoplast brillant	T8	1	MEG2301-0325		6,54 €
Polarweiß	Thermoplast edelmatt	T8	1	MEG2301-0419		6,54 €
Anthrazit	Thermoplast edelmatt	T1	1	MEG2301-0414		8,51 €
Aluminium	Thermoplast edelmatt	T1	1	MEG2301-0460		12,35 €
Polarweiß	Duroplast hochkratzfest	T8	1	MEG2301-0619		6,54 €
Schwarz matt	Ocean Plastic	T1	1	MEG2301-0403	★★ Neu	12,35 €

SCHUKO-Steckdose 16 A, AC 250 V, DIN 49440



- Integrierter erhöhter Berührungsschutz (Shutter) gemäß VDE 0620 Teil 1.
- Mit Krallen- und Schraubbefestigung.
- Mit Steckklemmen.



Farbe	Ausführung	MG	VPE	Artikel-Nr.	Info	UVP/Stk.
Weiß glänzend	Thermoplast brillant	T0	1	MEG2300-0344		9,03 €
Polarweiß glänzend	Thermoplast brillant	T0	1	MEG2300-0319	★	9,03 €
Aktivweiß glänzend	Thermoplast brillant	T0	1	MEG2300-0325		9,03 €
Polarweiß	Thermoplast edelmatt	T0	1	MEG2300-0419		9,03 €
Anthrazit	Thermoplast edelmatt	T1	1	MEG2300-0414		12,00 €
Aluminium	Thermoplast edelmatt	T1	1	MEG2300-0460		14,20 €
Schwarz matt	Ocean Plastic	T1	1	MEG2300-0403	★★ Neu	14,20 €

Duroplast hochkratzfest:

Verwenden Sie bei diesem Artikel Thermoplast brillant

Zubehör:	Seite
Erweiterungsset für SCHUKO-Steckdosen System M	
Überspannungsschutz MEG2335-03../-04..	120
LED Beleuchtung MEG2334-03../-04..	120
Kontrolllicht MEG2333-03../-04..	121

Schuko-Steckdose mit USB Ladegerät 16 A, AC 250 V, DIN 49440



- Integrierter erhöhter Berührungsschutz (Shutter) gemäß VDE 0620 Teil 1.
- USB 2.0 Ladegerät mit zwei Ausgängen zum gleichzeitigen Betreiben/Laden von zwei USB-Geräten mit integriertem Akku.
- Mit Krallen- und Schraubbefestigung.
- Mit Steckklemmen.

Nennspannung: AC 220-240 V
Anschlussquerschnitt: 1,5 - 2,5 mm²
USB Ladegerät: 2 Ausgänge Typ A
USB Ausgangsspannung: DC 5 V ± 5 %
USB Ausgangsstrom: 0,01-2,4 A (für beide Ausgänge zusammen)
USB Ausgangsleistung: max. 12 W

Duroplast hochkratzfest:
 Verwenden Sie bei diesem Artikel Thermoplast brillant



Farbe	Ausführung	MG	VPE	Artikel-Nr.	Info	UVP/Stk.
Weiß glänzend	Thermoplast brillant	E0	1	MEG2366-0344		72,10 €
Polarweiß glänzend	Thermoplast brillant	E0	1	MEG2366-0319		72,10 €
Aktivweiß glänzend	Thermoplast brillant	E0	1	MEG2366-0325		72,10 €
Anthrazit	Thermoplast edelmatt	E0	1	MEG2366-0414		72,10 €
Aluminium	Thermoplast edelmatt	E0	1	MEG2366-0460		78,30 €

SCHUKO Steckdose mit USB-Ladegerät Typ A und Typ C / 3,0 A



- Integrierter erhöhter Berührungsschutz (Shutter) gemäß VDE 0620 Teil 1.
- SCHUKO Steckdose mit integriertem USB-Ladegerät Typ A und Typ C.
- Mit Krallen- und Schraubbefestigung.

USB-Ladegerät:
Nennspannung: AC 220-250 V
Eingangsstrom: 0,15 A
Ausgangsstrom USB Typ A: 2,4 A
Ausgangsstrom USB Typ C: 3,0 A
Der Ausgangsstrom wird geteilt: 3,0 A
Ausgangsleistung: 15 W
Leistungsaufnahme: < 60 mW
Betriebstemperatur: 0-40 °C
Überspannungskategorie: III
Erwartete Lebensdauer: 20.000 Stunden bei Volllast
Steckdose: 16 A, AC 250 V
Klemmen: Steckklemmen
Abisolierlänge: 11 mm
Anschlussquerschnitt: 1,5 - 2,5 mm² (starr, starr verseilt und flexibel)

Duroplast hochkratzfest:
 Verwenden Sie bei diesem Artikel Thermoplast brillant



Farbe	Ausführung	MG	VPE	Artikel-Nr.	Info	UVP/Stk.
Weiß glänzend	Thermoplast brillant	E0	1	MEG2367-0344		75,60 €
Polarweiß glänzend	Thermoplast brillant	E0	1	MEG2367-0319		75,60 €
Aktivweiß glänzend	Thermoplast brillant	E0	1	MEG2367-0325		75,60 €
Anthrazit	Thermoplast edelmatt	E0	1	MEG2367-0414		75,60 €
Aluminium	Thermoplast edelmatt	E0	1	MEG2367-0460		81,80 €
Schwarz matt	Thermoplast recycelt	E0	1	MEG2367-0403	Neu	81,80 €

SCHUKO-Steckdose mit Lichtauslass und LED-Beleuchtungs-Modul 16 A, AC 250 V, DIN 49440



- Integrierter erhöhter Berührungsschutz (Shutter) gemäß VDE 0620 Teil 1.
- Warm-weiße LED's erhellen einen Bereich unterhalb der Steckdose. Der beleuchtete Bereich kann durch Verstellen des Lichtaustritts optimal angepasst werden.
- Bei Dunkelheit schaltet sich die LED-Beleuchtung automatisch ein und bei ausreichender Umgebungshelligkeit wieder aus. Die Helligkeitsschwelle kann komfortabel von vorne und ohne Demontage an der Zentralplatte eingestellt werden.
- Weiterhin lässt sich an der Zentralplatte die Automatik abschalten, so dass die Beleuchtung, z. B. während eines Urlaubs, ausgeschaltet bleibt.
- Mit Krallen- und Schraubbefestigung.
- Mit Steckklemmen.

LED-Leistungsaufnahme: 1,7VA (0,35W Wirkleistung)
LED-Lebensdauer: > 50000 h

Duroplast hochkratzfest:
 Verwenden Sie bei diesem Artikel Thermoplast brillant



QuickFlex

Farbe	Ausführung	MG	VPE	Artikel-Nr.	Info	UVP/Stk.
Weiß glänzend	Thermoplast brillant	E0	1	MEG2304-0344		65,70 €
Polarweiß glänzend	Thermoplast brillant	E0	1	MEG2304-0319		65,70 €
Aktivweiß glänzend	Thermoplast brillant	E0	1	MEG2304-0325		65,70 €
Polarweiß	Thermoplast edelmatt	E0	1	MEG2304-0419		65,70 €
Anthrazit	Thermoplast edelmatt	E0	1	MEG2304-0414		67,10 €
Aluminium	Thermoplast edelmatt	E0	1	MEG2304-0460		68,80 €
Schwarz matt	Thermoplast recycelt	E0	1	MEG2304-0403	Neu	68,80 €

SCHUKO-Steckdose mit Schriftfeld 16 A, AC 250 V, DIN 49440



- Integrierter erhöhter Berührungsschutz (Shutter) gemäß VDE 0620 Teil 1.
- Mit Krallen- und Schraubbefestigung.
- Mit Steckklemmen.

Duroplast hochkratzfest:
 Verwenden Sie bei diesem Artikel Thermoplast brillant

Zubehör: Seite
 Beschriftungsstreifen **230900** 180

QuickFlex



Farbe	Ausführung	MG	VPE	Artikel-Nr.	Info	UVP/Stk.
Weiß glänzend	Thermoplast brillant	T0	1	MEG2302-0344		13,45 €
Polarweiß glänzend	Thermoplast brillant	T0	1	MEG2302-0319		13,45 €
Aktivweiß glänzend	Thermoplast brillant	T0	1	MEG2302-0325		13,45 €
Polarweiß	Thermoplast edelmatt	T0	1	MEG2302-0419		13,45 €
Anthrazit	Thermoplast edelmatt	T1	1	MEG2302-0414		14,60 €
Aluminium	Thermoplast edelmatt	T1	1	MEG2302-0460		18,90 €

SCHUKO-Steckdose mit Kontrolllicht und Schriftfeld 16 A, AC 250 V, DIN 49440



- Integrierter erhöhter Berührungsschutz (Shutter) gemäß VDE 0620 Teil 1.
- Die grüne LED leuchtet bei anliegender Netzspannung an der Steckdose.
- Mit Krallen- und Schraubbefestigung.
- Mit Steckklemmen.

Duroplast hochkratzfest:
 Verwenden Sie bei diesem Artikel Thermoplast brillant

Zubehör: Seite
 Beschriftungsstreifen **230900** 180
 LED-Kontrolllicht-Modul **MEG2003-0004** 121

QuickFlex



Farbe	Ausführung	MG	VPE	Artikel-Nr.	Info	UVP/Stk.
Weiß glänzend	Thermoplast brillant	T0	1	MEG2303-0344		26,05 €
Polarweiß glänzend	Thermoplast brillant	T0	1	MEG2303-0319		26,05 €
Aktivweiß glänzend	Thermoplast brillant	T0	1	MEG2303-0325		26,05 €
Polarweiß	Thermoplast edelmatt	T0	1	MEG2303-0419		26,05 €
Anthrazit	Thermoplast edelmatt	T1	1	MEG2303-0414		32,30 €
Aluminium	Thermoplast edelmatt	T1	1	MEG2303-0460		36,40 €

SCHUKO-Steckdose mit transparenter Abdeckung 16 A, AC 250 V, DIN 49440



- Integrierter erhöhter Berührungsschutz (Shutter) gemäß VDE 0620 Teil 1.
- Individuelle Gestaltungsmöglichkeit durch abnehmbare transparente Abdeckung.
- Mit Krallen- und Schraubbefestigung.
- Mit Steckklemmen.
- Mit transparenter Abdeckung und Farbeinlegerset (weiß, schwarz, rot, beige).
- Mit Zentralplatte in der Farbe polarweiß.

Hinweis:
 Für Einleger mit einer max. Stärke von 0,6 mm.

Zubehör: Seite
 Beschriftungsbogen M-Creativ 1fach Rahmen **MEG4061-3500** 235
 Beschriftungsbogen M-Creativ 2fach Rahmen **MEG4062-3500** 235
 Beschriftungsbogen M-Creativ 3fach Rahmen **MEG4063-3500** 235

QuickFlex



Farbe	MG	VPE	Artikel-Nr.	Info	UVP/Stk.
Transparent / polarweiß	T1	1	MEG2300-3500		22,05 €

SCHUKO-Steckdose mit Klappdeckel 16 A, AC 250 V, DIN 49440



- Mit Krallen- und Schraubbefestigung.
- Mit Steckklemmen.

Duroplast hochkratzfest:

Verwenden Sie bei diesem Artikel Thermoplast brillant

Farbe	Ausführung	MG	VPE	Artikel-Nr.	Info	UVP/Stk.
Weiß glänzend	Thermoplast brillant	T0	1	MEG2311-0344		14,50 €
Polarweiß glänzend	Thermoplast brillant	T0	1	MEG2311-0319		14,50 €
Aktivweiß glänzend	Thermoplast brillant	T0	1	MEG2311-0325		14,50 €
Polarweiß	Thermoplast edelmatt	T0	1	MEG2311-0419		14,50 €
Anthrazit	Thermoplast edelmatt	T1	1	MEG2311-0414		17,90 €
Aluminium	Thermoplast edelmatt	T1	1	MEG2311-0460		20,10 €
Schwarz matt	Thermoplast recycelt	T1	1	MEG2311-0403	Neu	20,10 €



SCHUKO-Steckdose mit Klappdeckel 16 A, AC 250 V, DIN 49440



- Integrierter erhöhter Berührungsschutz (Shutter) gemäß VDE 0620 Teil 1.
- Mit Krallen- und Schraubbefestigung.
- Mit Steckklemmen.

Farbe	Ausführung	MG	VPE	Artikel-Nr.	Info	UVP/Stk.
Weiß glänzend	Thermoplast brillant	T0	1	MEG2310-0344		17,45 €
Polarweiß glänzend	Thermoplast brillant	T0	1	MEG2310-0319	★	17,45 €
Aktivweiß glänzend	Thermoplast brillant	T0	1	MEG2310-0325		17,45 €
Polarweiß	Thermoplast edelmatt	T0	1	MEG2310-0419		17,45 €
Anthrazit	Thermoplast edelmatt	T1	1	MEG2310-0414		18,60 €
Aluminium	Thermoplast edelmatt	T1	1	MEG2310-0460		22,95 €
Polarweiß	Duroplast hochkratzfest	T0	1	MEG2310-0619		17,45 €
Schwarz matt	Thermoplast recycelt	T1	1	MEG2310-0403	Neu	22,95 €



SCHUKO-Steckdose mit Klappdeckel, IP44 16 A, AC 250 V, DIN 49440



- Integrierter erhöhter Berührungsschutz (Shutter) gemäß VDE 0620 Teil 1.
- Mit Krallen- und Schraubbefestigung.
- Mit Steckklemmen.
- Steckdose mit Dichtungsring.

Duroplast hochkratzfest:

Verwenden Sie bei diesem Artikel Thermoplast brillant

Farbe	Ausführung	MG	VPE	Artikel-Nr.	Info	UVP/Stk.
Weiß glänzend	Thermoplast brillant	W1	1	MEG2314-0344		21,75 €
Polarweiß glänzend	Thermoplast brillant	W1	1	MEG2314-0319		21,75 €
Aktivweiß glänzend	Thermoplast brillant	W1	1	MEG2314-0325		21,75 €
Polarweiß	Thermoplast edelmatt	W1	1	MEG2314-0419		21,75 €
Anthrazit	Thermoplast edelmatt	W1	1	MEG2314-0414		22,95 €
Aluminium	Thermoplast edelmatt	W1	1	MEG2314-0460		27,15 €



SCHUKO-Steckdose mit Klappdeckel, abschließbar mit verschiedenen Schließungen 16 A, AC 250 V, DIN 49440



- Integrierter erhöhter Berührungsschutz (Shutter) gemäß VDE 0620 Teil 1.
- Mit Krallen- und Schraubbefestigung.
- Mit Steckklemmen.

Duroplast hochkratzfest:

Verwenden Sie bei diesem Artikel Thermoplast brillant

Farbe	Ausführung	MG	VPE	Artikel-Nr.	Info	UVP/Stk.
Weiß glänzend	Thermoplast brillant	T0	1	MEG2315-0344		62,50 €
Polarweiß glänzend	Thermoplast brillant	T0	1	MEG2315-0319		62,50 €
Aktivweiß glänzend	Thermoplast brillant	T0	1	MEG2315-0325		62,50 €
Polarweiß	Thermoplast edelmatt	T0	1	MEG2315-0419		62,50 €
Anthrazit	Thermoplast edelmatt	T1	1	MEG2315-0414		63,90 €
Aluminium	Thermoplast edelmatt	T1	1	MEG2315-0460		67,90 €



SCHUKO-Steckdose mit Klappdeckel und Schriftfeld 16 A, AC 250 V, DIN 49440



- Integrierter erhöhter Berührungsschutz (Shutter) gemäß VDE 0620 Teil 1.
- Mit Krallen- und Schraubbefestigung.
- Mit Steckklemmen.

Duroplast hochkratzfest:

Verwenden Sie bei diesem Artikel Thermoplast brillant

Zubehör: Seite
Großes Schriftfeld mit tastbaren Kontrast-Symbol für Wippen und Steckdosen mit Schriftfeld **434791/92/93/94** 180

Farbe	Ausführung	MG	VPE	Artikel-Nr.	Info	UVP/Stk.
Weiß glänzend	Thermoplast brillant	T0	1	MEG2312-0344		21,15 €
Polarweiß glänzend	Thermoplast brillant	T0	1	MEG2312-0319		21,15 €
Aktivweiß glänzend	Thermoplast brillant	T0	1	MEG2312-0325		21,15 €
Polarweiß	Thermoplast edelmatt	T0	1	MEG2312-0419		21,15 €
Anthrazit	Thermoplast edelmatt	T1	1	MEG2312-0414		22,40 €
Aluminium	Thermoplast edelmatt	T1	1	MEG2312-0460		26,75 €



SCHUKO-Steckdose mit Klappdeckel, Kontrolllicht und Schriftfeld 16 A, AC 250 V, DIN 49440



- Integrierter erhöhter Berührungsschutz (Shutter) gemäß VDE 0620 Teil 1.
- Die grüne LED leuchtet bei anliegender Netzspannung.
- Mit Krallen- und Schraubbefestigung.
- Mit Steckklemmen.

Duroplast hochkratzfest:

Verwenden Sie bei diesem Artikel Thermoplast brillant

Zubehör: Seite
Großes Schriftfeld mit tastbaren Kontrast-Symbol für Wippen und Steckdosen mit Schriftfeld **434791/92/93/94** 180
LED-Kontrolllicht-Modul **MEG2003-0004** 121

Farbe	Ausführung	MG	VPE	Artikel-Nr.	Info	UVP/Stk.
Weiß glänzend	Thermoplast brillant	T0	1	MEG2313-0344		36,45 €
Polarweiß glänzend	Thermoplast brillant	T0	1	MEG2313-0319		36,45 €
Aktivweiß glänzend	Thermoplast brillant	T0	1	MEG2313-0325		36,45 €
Polarweiß	Thermoplast edelmatt	T0	1	MEG2313-0419		36,45 €
Anthrazit	Thermoplast edelmatt	T1	1	MEG2313-0414		39,60 €
Aluminium	Thermoplast edelmatt	T1	1	MEG2313-0460		41,85 €



FI-SCHUKO-Sicherheitssteckdosen-Einsatz mit erhöhtem Berührungsschutz



- Integrierter erhöhter Berührungsschutz (Shutter) gemäß VDE 0620 Teil 1.
- Gebaut nach VDE 0664 (EN 61008). Zur Erhöhung der Sicherheit in bestehenden Anlagen nach VDE 0100 Teil 410.
- Ausgang zum Anschluss weiterer Verbraucher.
- Zum Einbau in eine 60er-Einbaudose.

Spannung: AC 230 V

Fehlerstrom: 30 mA

Max. Strom: 16 A

Kurzschlussfestigkeit: 3000 A

Schutzart: IP 20

Duroplast hochkratzfest:

Verwenden Sie bei diesem Artikel Thermoplast brillant

Farbe	Ausführung	MG	VPE	Artikel-Nr.	Info	UVP/Stk.
Weiß glänzend	Thermoplast brillant	E0	1	233844		173,50 €
Polarweiß glänzend	Thermoplast brillant	E0	1	233819		173,50 €
Aktivweiß glänzend	Thermoplast brillant	E0	1	233825		173,50 €
Polarweiß	Thermoplast edelmatt	E0	1	232819		173,50 €
Anthrazit	Thermoplast edelmatt	E0	1	232814		174,50 €
Aluminium	Thermoplast edelmatt	E0	1	232860		177,50 €



Connected SCHUKO-Steckdose 16A System M



Smarte Wiser Schuko-Steckdose schaltet und misst angeschlossene Geräte in einer Wiser-Haussteuerung (Zigbee). Standard Steckdosendesign inklusive Smart-Funktion, sehr kompakte Bauweise. Bis zu 64 Geräte inklusive Hub können über ein System verbunden werden. Weitere Details in der Online-Dokumentation. 72 x 72 x 49 mm. Modulare Smart Home Anbindung über das Wiser-System, APP-Steuerung vor Ort und aus der Ferne, Zeitpläne, Momente (Szenen) und Automatisierungen per Wiser Home APP. Zigbee 3.0. Passender Rahmen im Merten-Schalterdesign erforderlich. Einbau in herkömmliche Unterputzdosen. System-Konfiguration über die Wiser Home-APP (Online und Offline!)

Nennspannung: AC230 V~, 50 Hz

Standby: max 0,4 W

Absicherung: 16 A-Leitungsschutzschalter

Anschlussklemmen: Klemmen für max. 2x2,5 mm²

Sendefrequenz: 2405-2480 MHz

Max. Sendeleistung: < 10 mW

Schutz: IP20

Messgenauigkeit: ± 1 % bei Lasten > 25 W

Kommunikationsprotokoll: Zigbee 3.0 zertifiziert

Farbe	Ausführung	MG	VPE	Artikel-Nr.	Info	UVP/Stk.
Polarweiß glänzend		E5	1	MEG2380-0319	Neu	98,10 €
Aktivweiß glänzend		E5	1	MEG2380-0325	Neu	98,10 €
Weiß glänzend		E5	1	MEG2380-0344	Neu	98,10 €
Anthrazit		E5	1	MEG2380-0414	Neu	100,50 €
Aluminium		E5	1	MEG2380-0460	Neu	102,00 €

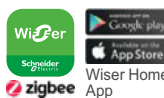

SCHUKO-Steckdose mit Überspannungsschutz und Schriftdfeld 16 A, AC 250 V, DIN 49440



QuickFlex



- Integrierter erhöhter Berührungsschutz (Shutter) gemäß VDE 0620 Teil 1.
- Das integrierte Überspannungsschutzmodul schützt an der Steckdose angeschlossene Geräte vor Spannungsspitzen im Netz. Durch das Modul werden auch Steckdosen gesichert, die sich im Umkreis von 5 m am gleichen Stromkreis befinden.
- Mit optischer und akustischer Defektanzeige: Nach Überspannung erlischt die grüne Kontroll-LED und bei eingestecktem Stecker ertönt ein Signalton.
- Mit Krallen- und Schraubbefestigung.
- Mit Steckklemmen.
- Überspannungs-Schutzgerät (SPD) nach EN61643-11 Typ 3

Nennspannung U_n : AC 230 V
Höchst-Dauerspannung U_c : AC 255 V
Kombinierter Stoß U_{oc} : 6 kV
Schutzpegel U_p (L-N): < 1,5 kV
Schutzpegel U_p (L/N - PE): < 1,5 kV
Nennableitstrom I_n (8/20): 3 kA
Max. Ableitstrom I_{max} (8/20): 6 kA
Ansprechzeit (L-N): < 25 ns
Ansprechzeit (L/N-PE): < 100 ns
Netzseitiger Überstromschutz: 16 A
Zulässiger Temperaturbereich: -5 °C bis +40 °C
Duroplast hochkratzfest:
 Verwenden Sie bei diesem Artikel Thermoplast brillant

Zubehör:	Seite
Beschriftungsstreifen 230900	180
Überspannungsschutz-Modul MEG2005-0004	121, 290, 302, 303

Farbe	Ausführung	MG	VPE	Artikel-Nr.	Info	UVP/Stk.
Weiß glänzend	Thermoplast brillant	E0	1	MEG2305-0344		98,20 €
Polarweiß glänzend	Thermoplast brillant	E0	1	MEG2305-0319		98,20 €
Aktivweiß glänzend	Thermoplast brillant	E0	1	MEG2305-0325		98,20 €
Polarweiß	Thermoplast edelmatt	E0	1	MEG2305-0419		98,20 €
Anthrazit	Thermoplast edelmatt	E0	1	MEG2305-0414		99,20 €
Aluminium	Thermoplast edelmatt	E0	1	MEG2305-0460		100,50 €

SCHUKO-Steckdose mit Kennzeichnung Computer 16 A, AC 250 V, DIN 49440



QuickFlex



- Integrierter erhöhter Berührungsschutz (Shutter) gemäß VDE 0620 Teil 1.
- Mit Krallen- und Schraubbefestigung.
- Mit Steckklemmen.

Duroplast hochkratzfest:
 Verwenden Sie bei diesem Artikel Thermoplast brillant

Farbe	Ausführung	MG	VPE	Artikel-Nr.	Info	UVP/Stk.
Weiß glänzend	Thermoplast brillant	T0	1	MEG2350-0344		11,50 €
Polarweiß glänzend	Thermoplast brillant	T0	1	MEG2350-0319		11,50 €
Aktivweiß glänzend	Thermoplast brillant	T0	1	MEG2350-0325		11,50 €
Polarweiß	Thermoplast edelmatt	T0	1	MEG2350-0419		11,50 €
Anthrazit	Thermoplast edelmatt	T1	1	MEG2350-0414		14,55 €
Aluminium	Thermoplast edelmatt	T1	1	MEG2350-0460		17,05 €

SCHUKO-Steckdose mit Kennzeichnung Waschmaschine 16 A, AC 250 V, DIN 49440



QuickFlex



- Integrierter erhöhter Berührungsschutz (Shutter) gemäß VDE 0620 Teil 1.
- Mit Krallen- und Schraubbefestigung.
- Mit Steckklemmen.

Duroplast hochkratzfest:
 Verwenden Sie bei diesem Artikel Thermoplast brillant

Farbe	Ausführung	MG	VPE	Artikel-Nr.	Info	UVP/Stk.
Weiß glänzend	Thermoplast brillant	T0	1	MEG2352-0344		11,30 €
Polarweiß glänzend	Thermoplast brillant	T0	1	MEG2352-0319		11,30 €
Aktivweiß glänzend	Thermoplast brillant	T0	1	MEG2352-0325		11,30 €
Polarweiß	Thermoplast edelmatt	T0	1	MEG2352-0419		11,30 €
Anthrazit	Thermoplast edelmatt	T1	1	MEG2352-0414		14,25 €
Aluminium	Thermoplast edelmatt	T1	1	MEG2352-0460		16,70 €

SCHUKO-Steckdose mit Kennzeichnung Trockner 16 A, AC 250 V, DIN 49440



QuickFlex



- Integrierter erhöhter Berührungsschutz (Shutter) gemäß VDE 0620 Teil 1.
- Mit Krallen- und Schraubbefestigung.
- Mit Steckklemmen.

Duroplast hochkratzfest:
 Verwenden Sie bei diesem Artikel Thermoplast brillant

Farbe	Ausführung	MG	VPE	Artikel-Nr.	Info	UVP/Stk.
Weiß glänzend	Thermoplast brillant	T0	1	MEG2351-0344		11,30 €
Polarweiß glänzend	Thermoplast brillant	T0	1	MEG2351-0319		11,30 €
Aktivweiß glänzend	Thermoplast brillant	T0	1	MEG2351-0325		11,30 €
Polarweiß	Thermoplast edelmatt	T0	1	MEG2351-0419		11,30 €
Anthrazit	Thermoplast edelmatt	T1	1	MEG2351-0414		14,25 €
Aluminium	Thermoplast edelmatt	T1	1	MEG2351-0460		16,70 €

MG = Materialgruppe • VPE = Verpackungseinheit

Alle angegebenen Preise sind unverbindliche Listenpreise ohne Mehrwertsteuer. Gültig ab 01.01.2023.

Technische Änderungen vorbehalten. Angaben ohne Gewähr. Abbildungen dienen nur zur Veranschaulichung.



Symbolerklärung:

QuickFlex

- Frontseitiges Nachrüsten von QuickFlex-Zusatzmodulen ohne Demontage der Steckdose.
- Schnellgewindeschrauben für die Krallenbefestigung.
- Versenkte Krallen mit Rückstellfeder.
- Hochglanzverzinkter Tragring isoliert zur Kralle.



- Integrierter erhöhter Berührungsschutz (Shutter)

SCHUKO-Steckdose 16 A, AC 250 V, DIN 49440



- Mit Krallen- und Schraubbefestigung.
- Mit Schraub-Liftklemmen für starre und flexible Leiter bis 4 mm².



Zubehör:	Seite
Erweiterungsset für SCHUKO-Steckdosen System M	
Überspannungsschutz MEG2335-03../-04..	120
LED Beleuchtung MEG2334-03../-04..	120
Kontrolllicht MEG2333-03../-04..	121

Farbe	Ausführung	MG	VPE	Artikel-Nr.	Info	UVP/Stk.
Weiß glänzend	Thermoplast brillant	T0	1	MEG2401-0344		6,83 €
Polarweiß glänzend	Thermoplast brillant	T0	1	MEG2401-0319		6,83 €
Aktivweiß glänzend	Thermoplast brillant	T0	1	MEG2401-0325		6,83 €
Polarweiß	Thermoplast edelmatt	T0	1	MEG2401-0419		6,83 €
Anthrazit	Thermoplast edelmatt	T1	1	MEG2401-0414		9,70 €
Aluminium	Thermoplast edelmatt	T1	1	MEG2401-0460		12,35 €
Polarweiß	Duroplast hochkratzfest	T0	1	MEG2401-0619		6,83 €

SCHUKO-Steckdose 16 A, AC 250 V, DIN 49440



- Integrierter erhöhter Berührungsschutz (Shutter) gemäß VDE 0620 Teil 1.
- Mit Krallen- und Schraubbefestigung.
- Mit Schraub-Liftklemmen für starre und flexible Leiter bis 4 mm².



Duroplast hochkratzfest:
Verwenden Sie bei diesem Artikel Thermoplast brillant

Zubehör:	Seite
Erweiterungsset für SCHUKO-Steckdosen System M	
Überspannungsschutz MEG2335-03../-04..	120
LED Beleuchtung MEG2334-03../-04..	120
Kontrolllicht MEG2333-03../-04..	121

Farbe	Ausführung	MG	VPE	Artikel-Nr.	Info	UVP/Stk.
Weiß glänzend	Thermoplast brillant	T0	1	MEG2400-0344		9,89 €
Polarweiß glänzend	Thermoplast brillant	T0	1	MEG2400-0319		9,89 €
Aktivweiß glänzend	Thermoplast brillant	T0	1	MEG2400-0325		9,89 €
Polarweiß	Thermoplast edelmatt	T0	1	MEG2400-0419		9,89 €
Anthrazit	Thermoplast edelmatt	T1	1	MEG2400-0414		12,85 €
Aluminium	Thermoplast edelmatt	T1	1	MEG2400-0460		15,25 €

SCHUKO-Steckdose mit Klappdeckel, IP44 16 A, AC 250 V, DIN 49440



- Integrierter erhöhter Berührungsschutz (Shutter) gemäß VDE 0620 Teil 1.
- Mit Krallen- und Schraubbefestigung.
- Mit Schraub-Liftklemmen für starre und flexible Leiter bis 4 mm².
- Steckdose mit Dichtungsring.



Duroplast hochkratzfest:
Verwenden Sie bei diesem Artikel Thermoplast brillant

Farbe	Ausführung	MG	VPE	Artikel-Nr.	Info	UVP/Stk.
Weiß glänzend	Thermoplast brillant	W1	1	MEG2414-0344		21,75 €
Polarweiß glänzend	Thermoplast brillant	W1	1	MEG2414-0319		21,75 €
Aktivweiß glänzend	Thermoplast brillant	W1	1	MEG2414-0325		21,75 €
Polarweiß	Thermoplast edelmatt	W1	1	MEG2414-0419		21,75 €
Anthrazit	Thermoplast edelmatt	W1	1	MEG2414-0414		22,95 €
Aluminium	Thermoplast edelmatt	W1	1	MEG2414-0460		27,15 €



SCHUKO-Timersteckdosen-Einsatz mit erhöhtem Berührungsschutz 8 A, AC 230 V



- Integrierter erhöhter Berührungsschutz (Shutter) gemäß VDE 0620 Teil 1.
- Bedienbar über einen Taster an der Steckdose oder mit einem Nebenstellentaster.
- Steckdose schaltet nach einer voreinstellbaren Zeit ab. Abschalten vor Ablauf der Zeit möglich.
- Mit Schraubbefestigung.
- Mit Schraubklemmen.

Zeiteinstellung: stufig einstellbar, 15 min, 30 min, 1 h, 2 h, 4 h, 8 h

Feinschutz: Elektronischer Überlast-/ Temperaturschutz

Sicherung: 8 A

Anzeigeelemente: grüne LED für Zustandsanzeige

Duroplast hochkratzfest:

Verwenden Sie bei diesem Artikel Thermoplast brillant

Zubehör:

Nebenstellenbetrieb: Nebenstellen-Einsatz 573999	Seite 81, 419
Adapter: System M MEG4080-60..	180, 271

Hinweis:

Flächenbündiger Einbau bei Installation in 60er Installationsdose möglich.

Lieferumfang:

Mit 2 Schrauben zur Befestigung auf der Installationsdose.

Farbe	Ausführung	MG	VPE	Artikel-Nr.	Info	UVP/Stk.
Weiß glänzend	Thermoplast brillant	E0	1	501144		102,00 €
Polarweiß glänzend	Thermoplast brillant	E0	1	501119		102,00 €
Aktivweiß glänzend	Thermoplast brillant	E0	1	501125		102,00 €
Polarweiß	Thermoplast edelmatt	E0	1	500119		102,00 €
Anthrazit	Thermoplast edelmatt	E0	1	500114		105,00 €
Aluminium	Thermoplast edelmatt	E0	1	500160		107,50 €



Symbolerklärung:



- Frontseitiges Nachrüsten von QuickFlex-Zusatzmodulen ohne Demontage der Steckdose.
- Schnellgewindeschrauben für die Krallenbefestigung.
- Versenkte Krallen mit Rückstellfeder.
- Hochglanzverzinkter Tragrings isoliert zur Kralle.



- Integrierter erhöhter Berührungsschutz (Shutter)

SCHUKO-Steckdose für Sonderstromkreise 16 A, AC 250 V, DIN 49440



- Integrierter erhöhter Berührungsschutz (Shutter) gemäß VDE 0620 Teil 1.
- Mit Krallen- und Schraubbefestigung.
- Mit Steckklemmen.

Farbe	Ausführung	MG	VPE	Artikel-Nr.	Info	UVP/Stk.
Grün	Mit Kennzeichnung SV, Thermoplast brillant	T0	1	MEG2300-0304		12,70 €
Orange	Mit Kennzeichnung ZSV, Thermoplast brillant	T0	1	MEG2300-0302		12,70 €
Rubinrot	Thermoplast brillant	T0	1	MEG2300-0306		12,70 €

Hinweis:

Die Sockel sind entsprechend der Farbe der Abdeckung gekennzeichnet.



SCHUKO-Steckdose für Sonderstromkreise mit Schriftfeld 16 A, AC 250 V, DIN 49440



- Integrierter erhöhter Berührungsschutz (Shutter) gemäß VDE 0620 Teil 1.
- Mit Krallen- und Schraubbefestigung.
- Mit Steckklemmen.

Farbe	Ausführung	MG	VPE	Artikel-Nr.	Info	UVP/Stk.
Grün	Mit Beschriftungsstreifen SV, Thermoplast brillant	T0	1	MEG2302-0304		14,60 €
Orange	Mit Beschriftungsstreifen ZSV, Thermoplast brillant	T0	1	MEG2302-0302		14,60 €
Rubinrot	Thermoplast brillant	T0	1	MEG2302-0306		14,60 €

Hinweis:

Die Sockel sind entsprechend der Farbe der Abdeckung gekennzeichnet.

Zubehör: Seite
Beschriftungsstreifen **230900** 180



SCHUKO-Steckdose für Sonderstromkreise mit Schriftfeld 16 A, AC 250 V, DIN 49440



- Integrierter erhöhter Berührungsschutz (Shutter) gemäß VDE 0620 Teil 1.
- Mit Krallen- und Schraubbefestigung.
- Mit Steckklemmen.

Farbe	Ausführung	MG	VPE	Artikel-Nr.	Info	UVP/Stk.
Gelb	Thermoplast brillant	T0	1	MEG2302-0307		14,70 €
Blau	Thermoplast brillant	T0	1	MEG2302-0378		14,70 €
Lichtgrau	Thermoplast brillant	T0	1	MEG2302-0329		14,70 €

Duroplast hochkratzfest:

Verwenden Sie bei diesem Artikel Thermoplast brillant

Zubehör: Seite
Beschriftungsstreifen **230900** 180



SCHUKO-Steckdose für Sonderstromkreise mit Kontrolllicht und Schriftfeld 16 A, AC 250 V, DIN 49440



- Integrierter erhöhter Berührungsschutz (Shutter) gemäß VDE 0620 Teil 1.
- Die grüne LED leuchtet bei anliegender Netzspannung.
- Mit Krallen- und Schraubbefestigung.
- Mit Steckklemmen.

Hinweis:

Die Sockel sind entsprechend der Farbe der Abdeckung gekennzeichnet.

Zubehör:

Beschriftungsstreifen **230900** Seite 180
LED-Kontrolllicht-Modul **MEG2003-0004** Seite 121

Farbe	Ausführung	MG	VPE	Artikel-Nr.	Info	UVP/Stk.
Grün	Mit Beschriftungsstreifen SV, Thermoplast brillant	T0	1	MEG2303-0304		32,30 €
Orange	Mit Beschriftungsstreifen ZSV, Thermoplast brillant	T0	1	MEG2303-0302		32,30 €
Rubinrot	Thermoplast brillant	T0	1	MEG2303-0306		32,30 €

QuickFlex



SCHUKO-Steckdose für Sonderstromkreise mit Klappdeckel, Kontrolllicht und Schriftfeld 16 A, AC 250 V, DIN 49440



- Integrierter erhöhter Berührungsschutz (Shutter) gemäß VDE 0620 Teil 1.
- Die grüne LED leuchtet bei anliegender Netzspannung.
- Mit Krallen- und Schraubbefestigung.
- Mit Steckklemmen.

Hinweis:

Die Sockel sind entsprechend der Farbe der Abdeckung gekennzeichnet.

Zubehör:

Großes Schriftfeld mit tastbaren Kontrast-Symbol für Wippen und Steckdosen mit Schriftfeld **434791/92/93/94** Seite 180
LED-Kontrolllicht-Modul **MEG2003-0004** Seite 121

Farbe	Ausführung	MG	VPE	Artikel-Nr.	Info	UVP/Stk.
Mit Beschriftungsstreifen SV, grün	Thermoplast brillant	T0	1	MEG2313-0304		41,85 €
Mit Beschriftungsstreifen ZSV, orange	Thermoplast brillant	T0	1	MEG2313-0302		41,85 €
Rubinrot	Thermoplast brillant	T0	1	MEG2313-0306		41,85 €

QuickFlex



Potentialausgleich-Steckdosen-Einsatz



- Mit zwei 1-poligen Einbausteckern nach DIN 42801.
- Anschlussklemme bis 6 mm².
- Ohne Krallen, für Schraubbefestigung.

Duroplast hochkratzfest:

Verwenden Sie bei diesem Artikel Thermoplast brillant

Zubehör:

Potentialausgleich-Winkel-Buchsenstecker **297190** Seite 102, 117

Farbe	Ausführung	MG	VPE	Artikel-Nr.	Info	UVP/Stk.
Weiß glänzend	Thermoplast brillant	T0	1	290444		37,00 €
Polarweiß glänzend	Thermoplast brillant	T0	1	290419		37,00 €
Aktivweiß glänzend	Thermoplast brillant	T0	1	290425		37,00 €
Polarweiß	Thermoplast edelmatt	T0	1	298219		37,00 €
Anthrazit	Thermoplast edelmatt	T1	1	MEG2100-0414		39,60 €
Aluminium	Thermoplast edelmatt	T1	1	MEG2100-0460		43,40 €

Potentialausgleich-Winkel-Buchsenstecker DIN 42801 Teil 2



- Passend zu Potentialausgleich-Steckdosen-Einsatz.
- Lötanschluss bis 6 mm².

Zu komplettieren mit:

Potentialausgleich-Steckdosen-Einsatz System M **2982...**, **2904...**, **MEG2100-04..** Seite 117

Ausführung	MG	VPE	Artikel-Nr.	Info	UVP/Stk.
	T0	1	297190		29,00 €

Symbolerklärung:

QuickFlex

- Frontseitiges Nachrüsten von QuickFlex-Zusatzmodulen ohne Demontage der Steckdose.
- Schnellgewindeschrauben für die Krallenbefestigung.
- Versenkte Krallen mit Rückstellfeder.
- Hochglanzverzinkter Tragrings isoliert zur Kralle.

Integrierter erhöhter Berührungsschutz (Shutter)

Cradle2Cradle

Ocean Plastic

Steckdose mit Schutzkontaktstift 16 A, AC 250 V, CEE 7, Normblatt V



- Integrierter erhöhter Berührungsschutz (Shutter) gemäß VDE 0620 Teil 1.
- Mit Krallen- und Schraubbefestigung.
- Mit Steckklemmen.



QuickFlex



Duroplast hochkratzfest:

Verwenden Sie bei diesem Artikel Thermoplast brillant

Farbe	Ausführung	MG	VPE	Artikel-Nr.	Info	UVP/Stk.
Weiß glänzend	Thermoplast brillant	T0	1	MEG2500-0344		11,60 €
Polarweiß glänzend	Thermoplast brillant	T0	1	MEG2500-0319	★	11,60 €
Aktivweiß glänzend	Thermoplast brillant	T0	1	MEG2500-0325		11,60 €
Polarweiß	Thermoplast edelmatt	T0	1	MEG2500-0419		11,60 €
Anthrazit	Thermoplast edelmatt	T1	1	MEG2500-0414		14,70 €
Aluminium	Thermoplast edelmatt	T1	1	MEG2500-0460		17,00 €
Schwarz matt	Thermoplast recycelt	T1	1	MEG2500-0403	Neu	17,00 €

Steckdose mit Schutzkontaktstift 16 A, AC 250 V, CEE 7, Normblatt V



- Integrierter erhöhter Berührungsschutz (Shutter) gemäß VDE 0620 Teil 1.
- Mit Krallen- und Schraubbefestigung.
- Mit Schraub-Liftklemmen für starre und flexible Leiter bis 4 mm².



QuickFlex

Duroplast hochkratzfest:

Verwenden Sie bei diesem Artikel Thermoplast brillant

Farbe	Ausführung	MG	VPE	Artikel-Nr.	Info	UVP/Stk.
Weiß glänzend	Thermoplast brillant	T0	1	MEG2600-0344		11,60 €
Polarweiß glänzend	Thermoplast brillant	T0	1	MEG2600-0319		11,60 €
Aktivweiß glänzend	Thermoplast brillant	T0	1	MEG2600-0325		11,60 €
Polarweiß	Thermoplast edelmatt	T0	1	MEG2600-0419		11,60 €
Anthrazit	Thermoplast edelmatt	T1	1	MEG2600-0414		14,70 €
Aluminium	Thermoplast edelmatt	T1	1	MEG2600-0460		17,00 €
Schwarz matt	Thermoplast recycelt	T1	1	MEG2600-0403	Neu	17,00 €

USA-Steckdosen-Einsatz, 15 A 15 A, 125 V, 2-polig + E



Farbe	Ausführung	MG	VPE	Artikel-Nr.	Info	UVP/Stk.
Weiß glänzend	Thermoplast brillant	T0	1	MEG2151-0344		48,20 €
Polarweiß glänzend	Thermoplast brillant	T0	1	MEG2151-0319		48,20 €
Aktivweiß glänzend	Thermoplast brillant	T0	1	MEG2151-0325		48,20 €
Polarweiß	Thermoplast edelmatt	T0	1	MEG2151-0419		48,20 €
Anthrazit	Thermoplast edelmatt	T1	1	MEG2151-0414		49,05 €
Aluminium	Thermoplast edelmatt	T1	1	MEG2151-0460		52,90 €

Duroplast hochkratzfest:

Verwenden Sie bei diesem Artikel Thermoplast brillant

USA-Steckdosen-Einsatz, 20 A 20 A, 125 V, 2-polig + E



Duroplast hochkratzfest:

Verwenden Sie bei diesem Artikel Thermoplast brillant

Farbe	Ausführung	MG	VPE	Artikel-Nr.	Info	UVP/Stk.
Weiß glänzend	Thermoplast brillant	T0	1	MEG2156-0344		51,70 €
Polarweiß glänzend	Thermoplast brillant	T0	1	MEG2156-0319		51,70 €
Aktivweiß glänzend	Thermoplast brillant	T0	1	MEG2156-0325		51,70 €
Polarweiß	Thermoplast edelmatt	T0	1	MEG2156-0419		51,70 €
Anthrazit	Thermoplast edelmatt	T1	1	MEG2156-0414		52,30 €
Aluminium	Thermoplast edelmatt	T1	1	MEG2156-0460		56,30 €

British-Standard Steckdosen-Einsatz, abschaltbar 13 A, AC 250 V, 2-polig + E



- Erhöhter Berührungsschutz gemäß BS 1363.
- Mit Schalter und Kontrollampe.
- Passend in eine 60er-Einbaudose.

Duroplast hochkratzfest:

Verwenden Sie bei diesem Artikel Thermoplast brillant

Farbe	Ausführung	MG	VPE	Artikel-Nr.	Info	UVP/Stk.
Polarweiß glänzend	Thermoplast brillant	T0	1	203919	Ausl.	19,20 €
Aktivweiß glänzend	Thermoplast brillant	T0	1	203925	Ausl.	19,20 €
Polarweiß	Thermoplast edelmatt	T0	1	202319	Ausl.	19,20 €
Anthrazit	Thermoplast edelmatt	T1	1	202314	Ausl.	21,50 €
Aluminium	Thermoplast edelmatt	T1	1	202360	Ausl.	25,25 €

British-Standard Steckdosen-Einsatz 13 A, AC 250 V, 2-polig + E



- Erhöhter Berührungsschutz gemäß BS 1363.

Duroplast hochkratzfest:

Verwenden Sie bei diesem Artikel Thermoplast brillant

Farbe	Ausführung	MG	VPE	Artikel-Nr.	Info	UVP/Stk.
Polarweiß glänzend	Thermoplast brillant	T0	1	200919	Ausl.	16,60 €
Aktivweiß glänzend	Thermoplast brillant	T0	1	200925	Ausl.	16,60 €
Polarweiß	Thermoplast edelmatt	T0	1	201219	Ausl.	16,60 €

Zentralplatte für Rasiersteckdose



Duroplast hochkratzfest:

Verwenden Sie bei diesem Artikel Thermoplast brillant

Zu komplettieren mit: Seite
Rasiersteckdosen-Einsatz **213300** 119, 245

Farbe	Ausführung	MG	VPE	Artikel-Nr.	Info	UVP/Stk.
Weiß glänzend	Thermoplast brillant	E0	1	213644		19,30 €
Polarweiß glänzend	Thermoplast brillant	E0	1	213619		19,30 €
Aktivweiß glänzend	Thermoplast brillant	E0	1	213625		19,30 €
Polarweiß	Thermoplast edelmatt	E0	1	213519		19,30 €
Anthrazit	Thermoplast edelmatt	E0	1	213514		23,65 €
Aluminium	Thermoplast edelmatt	E0	1	213560		26,95 €

Rasiersteckdosen-Einsatz IEC742 / EN60742



- Für internationale 2polige Stecksyeme (Eurostecker, US-Standard, Australien/China-Standard).
- Die Sekundärspannungen können in zwei Steckpositionen direkt abgegriffen werden.
- Mit Schraubklemmen bis 2,5 mm².
- Keine eingebaute Sicherung, da sekundärseitig kurzschlussfest.
- Thermoschutz mit automatischer Einschaltung nach Abkühlung.

Primär: AC 230 V - 240 V, 50/60 Hz

Sekundär: 20 VA, AC 115 V / 230 V - 240 V, 50/60 Hz

Hinweis:

Zum Einbau in handelsübliche UP-Doppel-Hohlwanddosen/-Unterputzdosen nach DIN49073, z. B. der Fa. Kaiser Art.-Nr. **9062-77** (Hohlwand) oder Art. Nr. **1656-02** (Unterputz).

Zu komplettieren mit: Seite
Zentralplatte für Rasiersteckdose System M **2135.., 2136..** 119
System Design **MEG2109-3435** 245

Ausführung	MG	VPE	Artikel-Nr.	Info	UVP/Stk.
Rasiersteckdosen-Einsatz IEC742 / EN60742	E0	1	213300		82,00 €

Dichtring zur Schutzartherhöhung auf IP44



- Mit dem Dichtring können System M, System Design und System Fläche Steckdosen mit Klappdeckel die Schutzart IP 44 erreichen.

Ausführung	MG	VPE	Artikel-Nr.	Info	UVP/Stk.
	W1	1	515990		4,17 €

Erweiterungsset LED Beleuchtung für SCHUKO-Steckdosen



- Integrierter erhöhter Berührungsschutz (Shutter) gemäß VDE 0620 Teil 1.
- Zum Nachrüsten von Steckdosen mit QuickFlex-Sockel.
- Warm-weiße LED's erhellen einen Bereich unterhalb der Steckdose. Der beleuchtete Bereich kann durch Verstellen des Lichtaustritts optimal angepasst werden.
- Bei Dunkelheit schaltet sich die LED-Beleuchtung automatisch ein und bei ausreichender Umgebungshelligkeit wieder aus. Die Helligkeitsschwelle kann komfortabel von vorne und ohne Demontage an der Zentralplatte eingestellt werden. Weiterhin lässt sich an der Zentralplatte die Automatik abschalten, so dass die Beleuchtung, z. B. während eines Urlaubs, ausgeschaltet bleibt.

Duroplast hochkratzfest:

Verwenden Sie bei diesem Artikel Thermoplast brillant

QuickFlex



Farbe	Ausführung	MG	VPE	Artikel-Nr.	Info	UVP/Stk.
Weiß glänzend	Thermoplast brillant	E0	1	MEG2334-0344		61,70 €
Polarweiß glänzend	Thermoplast brillant	E0	1	MEG2334-0319		61,70 €
Aktivweiß glänzend	Thermoplast brillant	E0	1	MEG2334-0325		61,70 €
Polarweiß	Thermoplast edelmatt	E0	1	MEG2334-0419		61,70 €
Anthrazit	Thermoplast edelmatt	E0	1	MEG2334-0414		63,30 €
Aluminium	Thermoplast edelmatt	E0	1	MEG2334-0460		65,10 €

Erweiterungsset Überspannungsschutz für SCHUKO-Steckdosen



- Integrierter erhöhter Berührungsschutz (Shutter) gemäß VDE 0620 Teil 1.
- Zum Erweitern von QuickFlex-Steckdosen.
- Das Überspannungsschutzmodul schützt an der Steckdose angeschlossene Geräte vor Spannungsspitzen im Netz. Durch das Modul werden auch Steckdosen gesichert, die sich im Umkreis von 5 m am gleichen Stromkreis befinden.

Mit optischer und akustischer Defektanzeige:

Nach Überspannung erlischt die grüne Kontroll-LED und bei eingestecktem Stecker ertönt ein Signalton. Überspannungs-Schutzgerät (SPD) nach EN61643-11 Typ 3

Nennspannung Un: AC 230 V

Höchst-Dauerspannung Uc: AC 255 V

Kombinierter Stoß Uoc: 6 kV

Schutzpegel Up (L-N): < 1,5 kV

Schutzpegel Up (L/N - PE): < 1,5 kV

Nennableitstrom In(8/20): 3 kA

Max. Ableitstrom Imax(8/20): 6 kA

Ansprechzeit (L-N): < 25 ns

Ansprechzeit (L/N-PE): < 100 ns

Netzseitiger Überstromschutz: 16 A

Zulässiger Temperaturbereich: -5 °C bis +40 °C

Ersatzteil: Überspannungsschutz-Modul MEG2005-0004

Duroplast hochkratzfest:

Verwenden Sie bei diesem Artikel Thermoplast brillant

QuickFlex



Farbe	Ausführung	MG	VPE	Artikel-Nr.	Info	UVP/Stk.
Weiß glänzend	Thermoplast brillant	E0	1	MEG2335-0344		96,80 €
Polarweiß glänzend	Thermoplast brillant	E0	1	MEG2335-0319		96,80 €
Aktivweiß glänzend	Thermoplast brillant	E0	1	MEG2335-0325		96,80 €
Polarweiß	Thermoplast edelmatt	E0	1	MEG2335-0419		96,80 €
Anthrazit	Thermoplast edelmatt	E0	1	MEG2335-0414		98,20 €
Aluminium	Thermoplast edelmatt	E0	1	MEG2335-0460		99,20 €

Erweiterungsset Kontrolllicht für SCHUKO-Steckdosen



- Integrierter erhöhter Berührungsschutz (Shutter) gemäß VDE 0620 Teil 1.
- Erweiterungsmodul für alle QuickFlex-Steckdosen. Zentralplatte mit Linse für das Kontrolllicht. Die grüne LED leuchtet bei anliegender Netzspannung.

Ersatzteil: LED-Kontrolllicht-Modul MEG2003-0004

Duroplast hochkratzfest:

Verwenden Sie bei diesem Artikel Thermoplast brillant

Farbe	Ausführung	MG	VPE	Artikel-Nr.	Info	UVP/Stk.
Weiß glänzend	Thermoplast brillant	T0	1	MEG2333-0344		29,30 €
Polarweiß glänzend	Thermoplast brillant	T0	1	MEG2333-0319		29,30 €
Aktivweiß glänzend	Thermoplast brillant	T0	1	MEG2333-0325		29,30 €
Polarweiß	Thermoplast edelmatt	T0	1	MEG2333-0419		29,30 €
Anthrazit	Thermoplast edelmatt	T1	1	MEG2333-0414		30,35 €
Aluminium	Thermoplast edelmatt	T1	1	MEG2333-0460		34,10 €

QuickFlex



Überspannungsschutz-Modul



- Erweiterungs-/Ersatzteil-Modul für QuickFlex-Steckdosen.
- Das integrierte Überspannungsschutzmodul schützt an der Steckdose angeschlossene Geräte vor Spannungsspitzen im Netz. Durch das Modul werden auch Steckdosen gesichert, die sich im Umkreis von 5 m am gleichen Stromkreis befinden
- Mit optischer und akustischer Defektanzeige: Nach Überspannung erlischt die grüne Kontroll-LED und bei eingestecktem Stecker ertönt ein Signalton.
- Für die optischer Anzeige ist eine Zentralplatte mit Linse erforderlich.
- Überspannungs-Schutzgerät (SPD) nach EN61643-11 Typ 3

Nennspannung Un: AC 230 V

Höchst-Dauerspannung Uc: AC 255 V

Kombinierter Stoß Uoc: 6 kV

Schutzpegel Up (L-N): < 1,5 kV

Schutzpegel Up (L/N - PE): < 1,5 kV

Nennableitstrom In(8/20): 3 kA

Max. Ableitstrom I_{max}(8/20): 6 kA

Ansprechzeit (L-N): < 25 ns

Ansprechzeit (L/N-PE): < 100 ns

Netzseitiger Überstromschutz: 16 A

Zulässiger Temperaturbereich: -5 °C bis +40 °C

Ausführung	MG	VPE	Artikel-Nr.	Info	UVP/Stk.
Überspannungsschutz-Modul	E0	1	MEG2005-0004		90,60 €

LED-Kontrolllicht-Modul



- Erweiterungs-/Ersatzteil-Modul für QuickFlex-Steckdosen. Die grüne LED leuchtet bei anliegender Netzspannung.
- QuickFlex-Zentralplatte mit Kontrolllicht erforderlich.

Farbe	MG	VPE	Artikel-Nr.	Info	UVP/Stk.
Grün	T0	1	MEG2003-0004		18,90 €

QuickFlex

Zu komplettieren mit: Seite
 Wippschalter-Einsätze 58
 Wipptaster-Einsätze 62

Wippe



- Für Wechselschalter-, Kreuzschalter- und Taster-Einsatz.

Zu komplettieren mit: Seite
 Schalter und Taster, 1-fach 58

Farbe	Ausführung	MG	VPE	Artikel-Nr.	Info	UVP/Stk.
Weiß glänzend	Thermoplast brillant	T8	1	432144		3,82 €
Polarweiß glänzend	Thermoplast brillant	T8	1	432119	★	3,82 €
Aktivweiß glänzend	Thermoplast brillant	T8	1	432125		3,82 €
Polarweiß	Thermoplast edelmatt	T8	1	433119		3,82 €
Anthrazit	Thermoplast edelmatt	T1	1	433114		4,47 €
Aluminium	Thermoplast edelmatt	T1	1	433160		7,51 €
Polarweiß	Duroplast hochkratzfest	T8	1	434119		3,82 €
Schwarz matt	Ocean Plastic	T1	1	MEG3300-0403	★★ Neu	7,51 €



Wippe



- Für Wechselschalter-, Kreuzschalter- und Taster-Einsatz.
- Zur farblichen Kennzeichnung von speziellen Schaltfunktionen.

Zu komplettieren mit: Seite
 Schalter und Taster, 1-fach 58

Farbe	Ausführung	MG	VPE	Artikel-Nr.	Info	UVP/Stk.
Rubinrot	Thermoplast brillant	T0	1	MEG3300-0306		5,27 €

Wippe mit transparenter Abdeckung



- Für Wechselschalter-, Kreuzschalter- und Taster-Einsatz.
- Individuelle Gestaltungsmöglichkeit durch abnehmbare transparente Abdeckung.
- Auch als vollflächiges Schriftfeld verwendbar.
- Mit transparenter Abdeckung und Farbeinleger (weiß, schwarz, rot, beige).

Hinweis:
 Für Einleger mit einer max. Stärke von 0,6 mm.

Zu komplettieren mit: Seite
 Schalter und Taster, 1-fach 58
Beschriftungsbogen M-Creativ
 1fach Rahmen MEG4061-3500 235
 2fach Rahmen MEG4062-3500 235
 3fach Rahmen MEG4063-3500 235

Farbe	MG	VPE	Artikel-Nr.	Info	UVP/Stk.
Transparent	T1	1	MEG3340-3500		14,00 €

Wippe IP44



- Für Wechselschalter-, Kreuzschalter- und Taster-Einsatz.

Schutzart: IP 44 Spritzwassergeschützt
Duroplast hochkratzfest:
 Verwenden Sie bei diesem Artikel Thermoplast brillant

Zu komplettieren mit: Seite
 Schalter und Taster, 1-fach 58

Lieferumfang: Wippe mit Dichtungsset, 2-teilig.

Farbe	Ausführung	MG	VPE	Artikel-Nr.	Info	UVP/Stk.
Weiß glänzend	Thermoplast brillant	W1	1	432044		10,65 €
Polarweiß glänzend	Thermoplast brillant	W1	1	432019		10,65 €
Aktivweiß glänzend	Thermoplast brillant	W1	1	432025		10,65 €
Polarweiß	Thermoplast edelmatt	W1	1	433019		10,65 €
Anthrazit	Thermoplast edelmatt	W1	1	433014		11,65 €
Aluminium	Thermoplast edelmatt	W1	1	433060		14,15 €



Wippe für Serienschalter



- Für Serien-, Doppelwechselschalter- und Doppeltaster-Einsatz.

Zu komplettieren mit:
Schalter und Taster, 2-fach

Seite
63



Farbe	Ausführung	MG	VPE	Artikel-Nr.	Info	UVP/Stk.
Weiß glänzend	Thermoplast brillant	T0	1	432544		7,26 €
Polarweiß glänzend	Thermoplast brillant	T0	1	432519	★	7,26 €
Aktivweiß glänzend	Thermoplast brillant	T0	1	432525		7,26 €
Polarweiß	Thermoplast edelmatt	T0	1	433519		7,26 €
Anthrazit	Thermoplast edelmatt	T1	1	433514		7,41 €
Aluminium	Thermoplast edelmatt	T1	1	433560		10,70 €
Polarweiß	Duroplast hochkratzfest	T0	1	434519		7,26 €
Schwarz matt	Ocean Plastic	T1	1	MEG3400-0403	★★ Neu	10,70 €

Wippe mit Schriftfeld



- Zur dauerhaften Beschriftung.
- Für Wechselschalter, Kreuzschalter und Taster.

Lieferumfang: Pro Wippe 4 Piktogramme (1 Service, 1 Licht, 1 Klingel, 1 Neutral).

Zu komplettieren mit:
Schalter und Taster, 1-fach
Großes Schriftfeld mit tastbaren Kontrast-Symbol für
Wippen und Steckdosen mit Schriftfeld **434791/92/93/94**

Seite
58
180

Farbe	Ausführung	MG	VPE	Artikel-Nr.	Info	UVP/Stk.
Weiß glänzend	Thermoplast brillant	T0	1	432344		7,55 €
Polarweiß glänzend	Thermoplast brillant	T0	1	432319		7,55 €
Aktivweiß glänzend	Thermoplast brillant	T0	1	432325		7,55 €
Polarweiß	Thermoplast edelmatt	T0	1	433319		7,55 €
Anthrazit	Thermoplast edelmatt	T1	1	433314		9,15 €
Aluminium	Thermoplast edelmatt	T1	1	433360		11,05 €
Polarweiß	Duroplast hochkratzfest	T0	1	434319		7,55 €

Wippe mit Schriftfeld und Kennzeichnung Klingel



- Zur dauerhaften Beschriftung.
- Für Wechselschalter, Kreuzschalter, Taster und Kontrollschalter.

Lieferumfang: Pro Wippe 4 Piktogramme (1 Service, 1 Licht, 1 Klingel, 1 Neutral).

Duroplast hochkratzfest:

Verwenden Sie bei diesem Artikel Thermoplast brillant

Zu komplettieren mit:
Schalter und Taster, 1-fach
Großes Schriftfeld mit tastbaren Kontrast-Symbol für
Wippen und Steckdosen mit Schriftfeld **434791/92/93/94**

Seite
58
180

Farbe	Ausführung	MG	VPE	Artikel-Nr.	Info	UVP/Stk.
Weiß glänzend	Thermoplast brillant	T0	1	MEG3365-0344		8,95 €
Polarweiß glänzend	Thermoplast brillant	T0	1	MEG3365-0319		8,95 €
Aktivweiß glänzend	Thermoplast brillant	T0	1	MEG3365-0325		8,95 €
Polarweiß	Thermoplast edelmatt	T0	1	MEG3365-0419		8,95 €
Anthrazit	Thermoplast edelmatt	T1	1	MEG3365-0414		10,80 €
Aluminium	Thermoplast edelmatt	T1	1	MEG3365-0460		12,35 €

Wippe mit transparenter Abdeckung



- Für Wechselschalter-, Kreuzschalter- und Taster-Einsatz.
- Individuelle Gestaltungsmöglichkeit durch abnehmbare transparente Abdeckung.
- Auch als vollflächiges Schriftfeld verwendbar.
- Mit transparenter Abdeckung und Farbeinlegerset (weiß, schwarz, rot, beige).

Hinweis:

Für Einleger mit einer max. Stärke von 0,6 mm.

Zu komplettieren mit:
Schalter und Taster, 1-fach
Beschriftungsbogen M-Creativ
1fach Rahmen **MEG4061-3500**
2fach Rahmen **MEG4062-3500**
3fach Rahmen **MEG4063-3500**

Seite
58
235
235
235

Farbe	MG	VPE	Artikel-Nr.	Info	UVP/Stk.
Transparent	T1	1	MEG3340-3500		14,00 €

Wippe mit Kennzeichnung 0/ 1



- Für 2- und 3-poligen Wippschalter-Einsatz.

Zu komplettieren mit: Seite 58
Schalter und Taster, 1-fach

Farbe	Ausführung	MG	VPE	Artikel-Nr.	Info	UVP/Stk.
Weiß glänzend	Thermoplast brillant	T0	1	432244		5,32 €
Polarweiß glänzend	Thermoplast brillant	T0	1	432219		5,32 €
Aktivweiß glänzend	Thermoplast brillant	T0	1	432225		5,32 €
Polarweiß	Thermoplast edelmatt	T0	1	433219		5,32 €
Anthrazit	Thermoplast edelmatt	T1	1	433214		6,75 €
Aluminium	Thermoplast edelmatt	T1	1	433260		9,93 €
Polarweiß	Duroplast hochkratzfest	T0	1	434219		5,32 €

Wippe mit Kennzeichnung Klingel



- Für Wechselschalter-, Kreuzschalter- und Taster-Einsatz.

Duroplast hochkratzfest:
Verwenden Sie bei diesem Artikel Thermoplast brillant

Zu komplettieren mit: Seite 58
Schalter und Taster, 1-fach

Farbe	Ausführung	MG	VPE	Artikel-Nr.	Info	UVP/Stk.
Weiß glänzend	Thermoplast brillant	T0	1	MEG3305-0344		5,32 €
Polarweiß glänzend	Thermoplast brillant	T0	1	MEG3305-0319		5,32 €
Aktivweiß glänzend	Thermoplast brillant	T0	1	MEG3305-0325		5,32 €
Polarweiß	Thermoplast edelmatt	T0	1	MEG3305-0419		5,32 €
Anthrazit	Thermoplast edelmatt	T1	1	MEG3305-0414		6,75 €
Aluminium	Thermoplast edelmatt	T1	1	MEG3305-0460		9,93 €
Schwarz matt	Ocean Plastic	T1	1	MEG3305-0403	★★ Neu	9,93 €



Wippe mit Kennzeichnung Licht



- Für Wechselschalter-, Kreuzschalter- und Taster-Einsatz.

Duroplast hochkratzfest:
Verwenden Sie bei diesem Artikel Thermoplast brillant

Zu komplettieren mit: Seite 58
Schalter und Taster, 1-fach

Farbe	Ausführung	MG	VPE	Artikel-Nr.	Info	UVP/Stk.
Weiß glänzend	Thermoplast brillant	T0	1	MEG3302-0344		5,32 €
Polarweiß glänzend	Thermoplast brillant	T0	1	MEG3302-0319		5,32 €
Aktivweiß glänzend	Thermoplast brillant	T0	1	MEG3302-0325		5,32 €
Polarweiß	Thermoplast edelmatt	T0	1	MEG3302-0419		5,32 €
Anthrazit	Thermoplast edelmatt	T1	1	MEG3302-0414		6,75 €
Aluminium	Thermoplast edelmatt	T1	1	MEG3302-0460		9,93 €

Wippe für Kennzeichnung Schlüssel



- Für Wechselschalter-, Kreuzschalter- und Taster-Einsatz.

Duroplast hochkratzfest:
Verwenden Sie bei diesem Artikel Thermoplast brillant

Zu komplettieren mit: Seite 58
Schalter und Taster, 1-fach

Farbe	Ausführung	MG	VPE	Artikel-Nr.	Info	UVP/Stk.
Weiß glänzend	Thermoplast brillant	T0	1	MEG3303-0344		5,32 €
Polarweiß glänzend	Thermoplast brillant	T0	1	MEG3303-0319		5,32 €
Aktivweiß glänzend	Thermoplast brillant	T0	1	MEG3303-0325		5,32 €
Polarweiß	Thermoplast edelmatt	T0	1	MEG3303-0419		5,32 €
Anthrazit	Thermoplast edelmatt	T1	1	MEG3303-0414		6,75 €
Aluminium	Thermoplast edelmatt	T1	1	MEG3303-0460		9,93 €

Wippe für Serienschalter mit Aufdruck



- Wippe mit Aufdruck Klingel durchgestrichen/Zimmermädchen.

Duroplast hochkratzfest:

Verwenden Sie bei diesem Artikel Thermoplast brillant

Hinweis:

Weitere Bedruckungen auf Anfrage.

Zu komplettieren mit:
Schalter und Taster, 2-fach

Seite
63

Farbe	Ausführung	MG	VPE	Artikel-Nr.	Info	UVP/Stk.
Weiß glänzend	Thermoplast brillant	T0	1	432644		10,65 €
Polarweiß glänzend	Thermoplast brillant	T0	1	432619		10,65 €
Aktivweiß glänzend	Thermoplast brillant	T0	1	432625		10,65 €
Polarweiß	Thermoplast edelmatt	T0	1	435619		10,65 €
Anthrazit	Thermoplast edelmatt	T1	1	435614		12,35 €
Aluminium	Thermoplast edelmatt	T0	1	435660		14,45 €

Wippe für Rollladenschalter und -taster



- Für Rollladen-Wippschalter- und Wipptaster-Einsatz.

Zu komplettieren mit:

Seite

Rollladenschalter-Einsatz

1-polig MEG3715-0000

19,65

1-polig mit Zusatzkontakt MEG3714-0000

65

Rollladentaster-Einsatz, 1-polig MEG3755-000

20,65

Farbe	Ausführung	MG	VPE	Artikel-Nr.	Info	UVP/Stk.
Weiß glänzend	Thermoplast brillant	T0	1	432444		9,99 €
Polarweiß glänzend	Thermoplast brillant	T0	1	432419	★	9,99 €
Aktivweiß glänzend	Thermoplast brillant	T0	1	432425		9,99 €
Polarweiß	Thermoplast edelmatt	T0	1	435519		9,99 €
Anthrazit	Thermoplast edelmatt	T1	1	435514		10,45 €
Aluminium	Thermoplast edelmatt	T1	1	435560		13,55 €
Polarweiß	Duroplast hochkratzfest	T0	1	434419		9,99 €
Schwarz matt	Ocean Plastic	T1	1	MEG3855-0403	★★ Neu	13,55 €



Zu komplettieren mit: Seite
 Wippschalter-Einsätze 58
 Wipptaster-Einsätze 62

Wippe mit Kontrollfenster



- Für Kontrollschalter- und Taster-Einsatz.

Duroplast hochkratzfest:
 Verwenden Sie bei diesem Artikel Thermoplast brillant

Zu komplettieren mit: Seite
 Schalter und Taster, 1-fach 58



Farbe	Ausführung	MG	VPE	Artikel-Nr.	Info	UVP/Stk.
Weiß glänzend	Thermoplast brillant	T0	1	436044		5,33 €
Polarweiß glänzend	Thermoplast brillant	T0	1	436019	★	5,33 €
Aktivweiß glänzend	Thermoplast brillant	T0	1	436025		5,33 €
Polarweiß	Thermoplast edelmatt	T0	1	431019		5,33 €
Anthrazit	Thermoplast edelmatt	T1	1	431014		6,76 €
Aluminium	Thermoplast edelmatt	T1	1	431060		8,81 €
Schwarz matt	Thermoplast recycelt	T1	1	MEG3320-0403	Neu	8,81 €

Wippe mit rechteckigem Symbolfenster



- Für Kontrollschalter- und Taster-Einsatz.

Lieferumfang:
 Mit Symbolset pro Wippe: 1 Licht (glasklar),
 1 Schlüssel (glasklar), 1 Klingel (glasklar),
 1 neutral (glasklar), 1 neutral (rot-transparent).

Zu komplettieren mit: Seite
 Schalter und Taster, 1-fach 58
 Symbole, rechteckig 395500/69, 395600/69,
 395700/69, 395800/69, 395900 180, 271, 297, 331, 336

Farbe	Ausführung	MG	VPE	Artikel-Nr.	Info	UVP/Stk.
Weiß glänzend	Thermoplast brillant	T8	1	432844		5,08 €
Polarweiß glänzend	Thermoplast brillant	T8	1	432819		5,08 €
Aktivweiß glänzend	Thermoplast brillant	T8	1	432825		5,08 €
Polarweiß	Thermoplast edelmatt	T8	1	433819		5,08 €
Anthrazit	Thermoplast edelmatt	T1	1	433814		5,81 €
Aluminium	Thermoplast edelmatt	T1	1	433860		8,81 €
Polarweiß	Duroplast hochkratzfest	T8	1	434819		5,08 €
Schwarz matt	Thermoplast recycelt	T1	1	MEG3350-0403	Neu	8,81 €

Wippe mit rechteckigem Symbolfenster IP44



- Für Kontrollschalter- und Taster-Einsatz.

Schutzart: IP 44 Spritzwassergeschützt
Duroplast hochkratzfest:
 Verwenden Sie bei diesem Artikel Thermoplast brillant
Wippe mit Dichtungsset, 2-teilig. Symbole:
 1 Licht, 1 Klingel (glasklar), 1 neutral (rot-transparent).

Zu komplettieren mit: Seite
 Schalter und Taster, 1-fach 58
 Symbole, rechteckig 395500/69, 395600/69,
 395700/69, 395800/69, 395900 180, 271, 297, 331, 336



Farbe	Ausführung	MG	VPE	Artikel-Nr.	Info	UVP/Stk.
Weiß glänzend	Thermoplast brillant	W1	1	432744		10,80 €
Polarweiß glänzend	Thermoplast brillant	W1	1	432719		10,80 €
Aktivweiß glänzend	Thermoplast brillant	W1	1	432725		10,80 €
Polarweiß	Thermoplast edelmatt	W1	1	433719		10,80 €
Anthrazit	Thermoplast edelmatt	W1	1	433714		12,70 €
Aluminium	Thermoplast edelmatt	W1	1	433760		15,25 €

Doppelwippe mit Kontrollfenster



- Für Serien- und Doppeltaster-Einsatz.

Duroplast hochkratzfest:
 Verwenden Sie bei diesem Artikel Thermoplast brillant

Zu komplettieren mit: Seite
 Schalter und Taster, 2-fach 63

Farbe	Ausführung	MG	VPE	Artikel-Nr.	Info	UVP/Stk.
Weiß glänzend	Thermoplast brillant	T0	1	MEG3420-0344		9,93 €
Polarweiß glänzend	Thermoplast brillant	T0	1	MEG3420-0319		9,93 €
Aktivweiß glänzend	Thermoplast brillant	T0	1	MEG3420-0325		9,93 €
Polarweiß	Thermoplast edelmatt	T0	1	MEG3420-0419		9,93 €
Anthrazit	Thermoplast edelmatt	T1	1	MEG3420-0414		10,45 €
Aluminium	Thermoplast edelmatt	T1	1	MEG3420-0460		13,45 €

Wippe für Serienschalter mit Symbolfenster



- Für Serien- und Doppeltaster-Einsatz.

Duroplast hochkratzfest:

Verwenden Sie bei diesem Artikel Thermoplast brillant

Zu komplettieren mit: Seite
Schalter und Taster, 2-fach 63

Farbe	Ausführung	MG	VPE	Artikel-Nr.	Info	UVP/Stk.
Weiß glänzend	Thermoplast brillant	T0	1	438544		9,93 €
Polarweiß glänzend	Thermoplast brillant	T0	1	438519		9,93 €
Aktivweiß glänzend	Thermoplast brillant	T0	1	438525		9,93 €
Polarweiß	Thermoplast edelmatt	T0	1	437519		9,93 €
Anthrazit	Thermoplast edelmatt	T1	1	437514		10,45 €
Aluminium	Thermoplast edelmatt	T1	1	437560		13,45 €

Doppelwippe mit rotem Symbolfenster



- Für Serien- und Doppeltaster-Einsatz.

Duroplast hochkratzfest:

Verwenden Sie bei diesem Artikel Thermoplast brillant

Zu komplettieren mit: Seite
Schalter und Taster, 2-fach 63

Farbe	Ausführung	MG	VPE	Artikel-Nr.	Info	UVP/Stk.
Weiß glänzend	Thermoplast brillant	T0	1	MEG3456-0344		9,93 €
Polarweiß glänzend	Thermoplast brillant	T0	1	MEG3456-0319		9,93 €
Aktivweiß glänzend	Thermoplast brillant	T0	1	MEG3456-0325		9,93 €
Polarweiß	Thermoplast edelmatt	T0	1	MEG3456-0419		9,93 €
Anthrazit	Thermoplast edelmatt	T1	1	MEG3456-0414		10,45 €
Aluminium	Thermoplast edelmatt	T1	1	MEG3456-0460		13,45 €

Doppelwippe mit Kontrollfenster IP44



- Für Serien- und Doppeltaster-Einsatz.

Schutzart: IP 44 Spritzwassergeschützt

Duroplast hochkratzfest:

Verwenden Sie bei diesem Artikel Thermoplast brillant

Zu komplettieren mit: Seite
Schalter und Taster, 2-fach 63

Farbe	Ausführung	MG	VPE	Artikel-Nr.	Info	UVP/Stk.
Weiß glänzend	Thermoplast brillant	T0	1	MEG3424-0344		17,25 €
Polarweiß glänzend	Thermoplast brillant	T0	1	MEG3424-0319		17,25 €
Aktivweiß glänzend	Thermoplast brillant	T0	1	MEG3424-0325		17,25 €
Polarweiß	Thermoplast edelmatt	T0	1	MEG3424-0419		17,25 €
Anthrazit	Thermoplast edelmatt	T1	1	MEG3424-0414		20,30 €
Aluminium	Thermoplast edelmatt	T1	1	MEG3424-0460		24,30 €

IP 44

Wippe mit Schriftfeld und Kontrollfenster



- Zur dauerhaften Beschriftung.
- Für Wechselschalter, Kreuzschalter, Taster und Kontrollschalter.
- Pro Wippe 4 Piktogramme (1 Service, 1 Licht, 1 Klingel, 1 Neutral).

Duroplast hochkratzfest:

Verwenden Sie bei diesem Artikel Thermoplast brillant

Zu komplettieren mit: Seite
Schalter und Taster, 1-fach 58
Großes Schriftfeld mit tastbaren Kontrast-Symbol für Wippen und Steckdosen mit Schriftfeld 434791/92/93/94 180

Farbe	Ausführung	MG	VPE	Artikel-Nr.	Info	UVP/Stk.
Weiß glänzend	Thermoplast brillant	T0	1	434744		8,95 €
Polarweiß glänzend	Thermoplast brillant	T0	1	434719	★	8,95 €
Aktivweiß glänzend	Thermoplast brillant	T0	1	434725		8,95 €
Polarweiß	Thermoplast edelmatt	T0	1	434619		8,95 €
Anthrazit	Thermoplast edelmatt	T1	1	434614		10,80 €
Aluminium	Thermoplast edelmatt	T1	1	434660		12,35 €



Wippe mit Schriftfeld und Kontrollfenster



- Zur dauerhaften Beschriftung.
- Für Wechselschalter, Kreuzschalter, Taster und Kontrollschalter.
- Zur farblichen Kennzeichnung von speziellen Schaltfunktionen.
- Pro Wippe 4 Piktogramme (1 Service, 1 Licht, 1 Klingel, 1 Neutral).

Zu komplettieren mit: Seite
 Schalter und Taster, 1-fach 58
 Großes Schriftfeld mit tastbaren Kontrast-Symbol für Wippen und Steckdosen mit Schriftfeld **434791/92/93/94** 180

Farbe	Ausführung	MG	VPE	Artikel-Nr.	Info	UVP/Stk.
Grün	Thermoplast brillant	T0	1	MEG3370-0304		10,80 €
Orange	Thermoplast brillant	T0	1	MEG3370-0302		10,80 €
Rubinrot	Thermoplast brillant	T0	1	MEG3370-0306		10,80 €
Gelb	Thermoplast brillant	T0	1	MEG3370-0307		10,80 €



Wippe mit Kontrollfenster und Aufdruck Klingel



- Für Kontrollschalter- und Taster-Einsatz.

Duroplast hochkratzfest:
 Verwenden Sie bei diesem Artikel Thermoplast brillant

Zu komplettieren mit: Seite
 Schalter und Taster, 1-fach 58

Farbe	Ausführung	MG	VPE	Artikel-Nr.	Info	UVP/Stk.
Weiß glänzend	Thermoplast brillant	T0	1	435844		6,64 €
Polarweiß glänzend	Thermoplast brillant	T0	1	435819		6,64 €
Aktivweiß glänzend	Thermoplast brillant	T0	1	435825		6,64 €
Polarweiß	Thermoplast edelmatt	T0	1	430819		6,64 €
Anthrazit	Thermoplast edelmatt	T1	1	430814		8,31 €
Aluminium	Thermoplast edelmatt	T1	1	430860		10,15 €

Wippe mit Kontrollfenster und Aufdruck Licht



- Für Kontrollschalter- und Taster-Einsatz.

Duroplast hochkratzfest:
 Verwenden Sie bei diesem Artikel Thermoplast brillant

Zu komplettieren mit: Seite
 Schalter und Taster, 1-fach 58

Farbe	Ausführung	MG	VPE	Artikel-Nr.	Info	UVP/Stk.
Weiß glänzend	Thermoplast brillant	T0	1	435944		6,64 €
Polarweiß glänzend	Thermoplast brillant	T0	1	435919	★	6,64 €
Aktivweiß glänzend	Thermoplast brillant	T0	1	435925		6,64 €
Polarweiß	Thermoplast edelmatt	T0	1	430919		6,64 €
Anthrazit	Thermoplast edelmatt	T1	1	430914		8,31 €
Aluminium	Thermoplast edelmatt	T1	1	430960		10,15 €



Wippe mit Kontrollfenster und Aufdruck Schlüssel



- Für Kontrollschalter- und Taster-Einsatz.

Duroplast hochkratzfest:
 Verwenden Sie bei diesem Artikel Thermoplast brillant

Zu komplettieren mit: Seite
 Schalter und Taster, 1-fach 58

Farbe	Ausführung	MG	VPE	Artikel-Nr.	Info	UVP/Stk.
Weiß glänzend	Thermoplast brillant	T0	1	435344		6,64 €
Polarweiß glänzend	Thermoplast brillant	T0	1	435319		6,64 €
Aktivweiß glänzend	Thermoplast brillant	T0	1	435325		6,64 €
Polarweiß	Thermoplast edelmatt	T0	1	430719		6,64 €
Anthrazit	Thermoplast edelmatt	T1	1	430714		8,31 €
Aluminium	Thermoplast edelmatt	T1	1	430760		10,15 €

Wippe mit Kontrollfenster und Aufdruck Steckdose



- Für Kontrollschalter- und Taster-Einsatz.

Duroplast hochkratzfest:

Verwenden Sie bei diesem Artikel Thermoplast brillant

Zu komplettieren mit: Seite
Schalter und Taster, 1-fach 58

Farbe	Ausführung	MG	VPE	Artikel-Nr.	Info	UVP/Stk.
Weiß glänzend	Thermoplast brillant	T0	1	435244		6,64 €
Polarweiß glänzend	Thermoplast brillant	T0	1	435219		6,64 €
Aktivweiß glänzend	Thermoplast brillant	T0	1	435225		6,64 €
Polarweiß	Thermoplast edelmatt	T0	1	431719		6,64 €
Anthrazit	Thermoplast edelmatt	T1	1	431714		8,31 €
Aluminium	Thermoplast edelmatt	T1	1	431760		10,15 €

Wippe mit Kontrollfenster und Aufdruck Heizungsnotschalter



- Für Kontrollschalter- und Taster-Einsatz.
- Mit Kontrollfenster und Kennzeichnung „Heizung Notschalter“.

Duroplast hochkratzfest:

Verwenden Sie bei diesem Artikel Thermoplast brillant

Zu komplettieren mit: Seite
Schalter und Taster, 1-fach 58

Farbe	Ausführung	MG	VPE	Artikel-Nr.	Info	UVP/Stk.
Weiß glänzend	Thermoplast brillant	T0	1	435144		6,64 €
Polarweiß glänzend	Thermoplast brillant	T0	1	435119		6,64 €
Aktivweiß glänzend	Thermoplast brillant	T0	1	435125		6,64 €
Polarweiß	Thermoplast edelmatt	T0	1	431819		6,64 €
Anthrazit	Thermoplast edelmatt	T1	1	431814		8,31 €
Aluminium	Thermoplast edelmatt	T1	1	431860		10,15 €

Wippe für Heizungs-Notschalter



- Für Kontrollschalter- und Taster-Einsatz.
- Mit rotem Kontrollfenster und Aufdruck „Heizung Notschalter“.

Zu komplettieren mit: Seite
Schalter und Taster, 1-fach 58

Farbe	Ausführung	MG	VPE	Artikel-Nr.	Info	UVP/Stk.
Weiß glänzend	Thermoplast brillant	T0	1	432944		6,64 €
Polarweiß glänzend	Thermoplast brillant	T0	1	432919		6,64 €
Aktivweiß glänzend	Thermoplast brillant	T0	1	432925		6,64 €
Polarweiß	Thermoplast edelmatt	T0	1	433919		6,64 €
Anthrazit	Thermoplast edelmatt	T1	1	MEG3327-0414		8,31 €
Aluminium	Thermoplast edelmatt	T1	1	MEG3327-0460		10,15 €
Polarweiß	Duroplast hochkratzfest	T0	1	434919	Ausl.	6,64 €

Doppelwippe mit Kontrollfenster und Kennzeichnung für Hotelanwendungen



- Wippe mit Aufdruck Klingel durchgestrichen/Symbol Reinigungsservice.

Duroplast hochkratzfest:

Verwenden Sie bei diesem Artikel Thermoplast brillant

Zu komplettieren mit: Seite
Schalter und Taster, 2-fach 63

Farbe	Ausführung	MG	VPE	Artikel-Nr.	Info	UVP/Stk.
Weiß glänzend	Thermoplast brillant	T0	1	MEG3429-0344		12,75 €
Polarweiß glänzend	Thermoplast brillant	T0	1	MEG3429-0319		12,75 €
Aktivweiß glänzend	Thermoplast brillant	T0	1	MEG3429-0325		12,75 €
Polarweiß	Thermoplast edelmatt	T0	1	MEG3429-0419		12,75 €
Anthrazit	Thermoplast edelmatt	T1	1	MEG3429-0414		15,90 €
Aluminium	Thermoplast edelmatt	T1	1	MEG3429-0460		18,10 €

Wippe IP44



- Für Wechselschalter-, Kreuzschalter- und Taster-Einsatz.

Lieferumfang:
Wippe mit Dichtungsset, 2-teilig.

Schutzart: IP 44 Spritzwassergeschützt
Duroplast hochkratzfest:
Verwenden Sie bei diesem Artikel Thermoplast brillant

Zu komplettieren mit: Seite
Schalter und Taster, 1-fach 58

Farbe	Ausführung	MG	VPE	Artikel-Nr.	Info	UVP/Stk.
Weiß glänzend	Thermoplast brillant	W1	1	432044		10,65 €
Polarweiß glänzend	Thermoplast brillant	W1	1	432019		10,65 €
Aktivweiß glänzend	Thermoplast brillant	W1	1	432025		10,65 €
Polarweiß	Thermoplast edelmatt	W1	1	433019		10,65 €
Anthrazit	Thermoplast edelmatt	W1	1	433014		11,65 €
Aluminium	Thermoplast edelmatt	W1	1	433060		14,15 €

IP 44

Wippe mit rechteckigem Symbolfenster IP44



- Für Kontrollschalter- und Taster-Einsatz.

Schutzart: IP 44 Spritzwassergeschützt
Duroplast hochkratzfest:
Verwenden Sie bei diesem Artikel Thermoplast brillant

Wippe mit Dichtungsset, 2-teilig. Symbole:
1 Licht, 1 Klingel (glasklar), 1 neutral (rot-transparent).

Zu komplettieren mit: Seite
Schalter und Taster, 1-fach 58
Symbole, rechteckig **395500/69, 395600/69, 395700/69,**
395800/69, 395900 180, 271, 297, 331, 336

Farbe	Ausführung	MG	VPE	Artikel-Nr.	Info	UVP/Stk.
Weiß glänzend	Thermoplast brillant	W1	1	432744		10,80 €
Polarweiß glänzend	Thermoplast brillant	W1	1	432719		10,80 €
Aktivweiß glänzend	Thermoplast brillant	W1	1	432725		10,80 €
Polarweiß	Thermoplast edelmatt	W1	1	433719		10,80 €
Anthrazit	Thermoplast edelmatt	W1	1	433714		12,70 €
Aluminium	Thermoplast edelmatt	W1	1	433760		15,25 €

IP 44

Doppelwippe mit Kontrollfenster IP44



- Für Serien- und Doppeltaster-Einsatz.

Schutzart: IP 44 Spritzwassergeschützt
Duroplast hochkratzfest:
Verwenden Sie bei diesem Artikel Thermoplast brillant

Zu komplettieren mit: Seite
Schalter und Taster, 2-fach 63

Farbe	Ausführung	MG	VPE	Artikel-Nr.	Info	UVP/Stk.
Weiß glänzend	Thermoplast brillant	T0	1	MEG3424-0344		17,25 €
Polarweiß glänzend	Thermoplast brillant	T0	1	MEG3424-0319		17,25 €
Aktivweiß glänzend	Thermoplast brillant	T0	1	MEG3424-0325		17,25 €
Polarweiß	Thermoplast edelmatt	T0	1	MEG3424-0419		17,25 €
Anthrazit	Thermoplast edelmatt	T1	1	MEG3424-0414		20,30 €
Aluminium	Thermoplast edelmatt	T1	1	MEG3424-0460		24,30 €

IP 44

SCHUKO-Steckdose mit Klappdeckel, IP44 16 A, AC 250 V, DIN 49440



- Integrierter erhöhter Berührungsschutz (Shutter) gemäß VDE 0620 Teil 1.
- Mit Krallen- und Schraubbefestigung.
- Mit Steckklemmen.

Lieferumfang:
Steckdose mit Dichtungsring.

Duroplast hochkratzfest:
Verwenden Sie bei diesem Artikel Thermoplast brillant

Farbe	Ausführung	MG	VPE	Artikel-Nr.	Info	UVP/Stk.
Weiß glänzend	Thermoplast brillant	W1	1	MEG2314-0344		21,75 €
Polarweiß glänzend	Thermoplast brillant	W1	1	MEG2314-0319		21,75 €
Aktivweiß glänzend	Thermoplast brillant	W1	1	MEG2314-0325		21,75 €
Polarweiß	Thermoplast edelmatt	W1	1	MEG2314-0419		21,75 €
Anthrazit	Thermoplast edelmatt	W1	1	MEG2314-0414		22,95 €
Aluminium	Thermoplast edelmatt	W1	1	MEG2314-0460		27,15 €

QuickFlex



IP 44

MG = Materialgruppe • VPE = Verpackungseinheit
Alle angegebenen Preise sind unverbindliche Listenpreise ohne Mehrwertsteuer. Gültig ab 01.01.2023.
Technische Änderungen vorbehalten. Angaben ohne Gewähr. Abbildungen dienen nur zur Veranschaulichung.



Dichtring zur Schutzarterhöhung auf IP44



- Mit dem Dichtring können System M, System Design und System Fläche Steckdosen mit Klappdeckel die Schutzart IP 44 erreichen.

Ausführung	MG	VPE	Artikel-Nr.	Info	UVP/Stk.
Dichtring zur Schutzarterhöhung auf IP44	W1	1	515990		4,17 €

Zentralplatte mit Kontrollfenster für Zugschalter



- Für Zugschalter- und Taster-Einsatz.

Duroplast hochkratzfest:

Verwenden Sie bei diesem Artikel Thermoplast brillant

Zu komplettieren mit:	Seite
Zug-Wechselschalter-Einsatz, 1-polig MEG3186-0000	67
Zug-Ausschalter-Einsatz, 2-polig MEG3182-0000	67
Zug-Taster-Einsatz mit separatem Meldekontakt, Schließer 1-polig MEG3184-0000	67

Farbe	Ausführung	MG	VPE	Artikel-Nr.	Info	UVP/Stk.
Weiß glänzend	Thermoplast brillant	T0	1	MEG3380-0344		8,17 €
Polarweiß glänzend	Thermoplast brillant	T0	1	MEG3380-0319		8,17 €
Aktivweiß glänzend	Thermoplast brillant	T0	1	MEG3380-0325		8,17 €
Polarweiß	Thermoplast edelmatt	T0	1	MEG3380-0419		8,17 €
Anthrazit	Thermoplast edelmatt	T1	1	MEG3380-0414		12,35 €
Aluminium	Thermoplast edelmatt	T1	1	MEG3380-0460		14,25 €

Zentralplatte für Wechsel-Rastschalter-Einsatz



- Für genormte Profil-Halbzylinderschlösser mit 40 mm Länge.

Duroplast hochkratzfest:

Verwenden Sie bei diesem Artikel Thermoplast brillant

Zu komplettieren mit:	Seite
Wechsel-Rastschalter-Einsatz für Schließzylinder 318601	68

Farbe	Ausführung	MG	VPE	Artikel-Nr.	Info	UVP/Stk.
Weiß glänzend	Thermoplast brillant	E0	1	319544		8,31 €
Polarweiß glänzend	Thermoplast brillant	E0	1	319519		8,31 €
Aktivweiß glänzend	Thermoplast brillant	E0	1	319525		8,31 €
Polarweiß	Thermoplast edelmatt	E0	1	318119		8,31 €
Anthrazit	Thermoplast edelmatt	E0	1	318114		11,35 €
Aluminium	Thermoplast edelmatt	E0	1	318160		15,50 €

Zentralplatte für Dreistufen-Drehschalter



Zu komplettieren mit:	Seite
Dreistufen-Drehschalter-Einsatz 317400	68

Farbe	Ausführung	MG	VPE	Artikel-Nr.	Info	UVP/Stk.
Weiß glänzend	Thermoplast brillant	E0	1	567244		7,95 €
Polarweiß glänzend	Thermoplast brillant	E0	1	567219		7,95 €
Aktivweiß glänzend	Thermoplast brillant	E0	1	567225		7,95 €
Polarweiß	Thermoplast edelmatt	E0	1	437319		7,95 €
Anthrazit	Thermoplast edelmatt	E0	1	437314		10,25 €
Aluminium	Thermoplast edelmatt	E0	1	437360		11,30 €
Polarweiß	Duroplast hochkratzfest	E0	1	538819		7,95 €

Card-Schalter



- Beleuchtbar.
- Taster-Einsätze für Card-Schalter (6 A) mit verringertem Einsteckdruck für flexible Karten.
- 10 A und 16 A Taster verwendbar mit stabilen Karten.

Duroplast hochkratzfest:

Verwenden Sie bei diesem Artikel Thermoplast brillant

Zu komplettieren mit:	Seite
Taster-Einsatz für Card-Schalter mit separatem Meldekontakt, Schließer 1-polig MEG3754-0000	64
Taster-Einsatz für Card-Schalter mit separatem Meldekontakt und Orientierungslicht, Schließer 1-polig MEG3760-0000	64
Taster-Einsatz mit separatem Meldekontakt, Schließer 1-polig MEG3154-0000	62
Taster-Einsatz mit Orientierungslicht, Schließer 1-polig MEG3160-0000 MEG3560-0000	19, 64
LED-Beleuchtungs-Modul für Schalter/Taster MEG3901-0006 MEG3921-0000	100, 305

Farbe	Ausführung	MG	VPE	Artikel-Nr.	Info	UVP/Stk.
Weiß glänzend	Thermoplast brillant	T0	1	315644		61,80 €
Polarweiß glänzend	Thermoplast brillant	T0	1	315619		61,80 €
Aktivweiß glänzend	Thermoplast brillant	T0	1	315625		61,80 €
Polarweiß	Thermoplast edelmatt	T0	1	315419		61,80 €
Anthrazit	Thermoplast edelmatt	T1	1	315414		64,10 €
Aluminium	Thermoplast edelmatt	T1	1	315460		67,90 €
Schwarz matt	Thermoplast recycelt	T1	1	MEG3854-0403	Neu	67,90 €

Wippe für Rollladenschalter und -taster



- Für Rollladen-Wippschalter- und Wipptaster-Einsatz.



Farbe	Ausführung	MG	VPE	Artikel-Nr.	Info	UVP/Stk.
Weiß glänzend	Thermoplast brillant	T0	1	432444		9,99 €
Polarweiß glänzend	Thermoplast brillant	T0	1	432419	★	9,99 €
Aktivweiß glänzend	Thermoplast brillant	T0	1	432425		9,99 €
Polarweiß	Thermoplast edelmatt	T0	1	435519		9,99 €
Anthrazit	Thermoplast edelmatt	T1	1	435514		10,45 €
Aluminium	Thermoplast edelmatt	T1	1	435560		13,55 €
Polarweiß	Duroplast hochkratzfest	T0	1	434419		9,99 €
Schwarz matt	Ocean Plastic	T1	1	MEG3855-0403	★★ Neu	13,55 €

Zu komplettieren mit: Seite
Rollladenschalter-Einsatz
 1-polig MEG3715-0000 19, 65
 1-polig, mit Zusatzkontakt MEG3714-0000 65
Rollladentaster-Einsatz, 1-polig MEG3755-000 20, 65

Zentralplatte für Rollladen-Tast-Rastschalter-Einsatz



Farbe	Ausführung	MG	VPE	Artikel-Nr.	Info	UVP/Stk.
Weiß glänzend	Thermoplast brillant	T0	1	567144		7,97 €
Polarweiß glänzend	Thermoplast brillant	T0	1	567119		7,97 €
Aktivweiß glänzend	Thermoplast brillant	T0	1	567125		7,97 €
Polarweiß	Thermoplast edelmatt	T0	1	569819		7,97 €
Anthrazit	Thermoplast edelmatt	T1	1	569814		12,80 €
Aluminium	Thermoplast edelmatt	T1	1	569860		17,25 €
Polarweiß	Duroplast hochkratzfest	T0	1	538719		7,97 €

Zu komplettieren mit: Seite
 Rollladen-Tast-Rastschalter-Einsatz 317200 66

Zentralplatte für Rollladen-Tast-Rastschalter-Einsätze



- Für genormte Profil-Halbzylinderschlösser mit 40 mm Länge.

Farbe	Ausführung	MG	VPE	Artikel-Nr.	Info	UVP/Stk.
Weiß glänzend	Thermoplast brillant	E0	1	319444		9,34 €
Polarweiß glänzend	Thermoplast brillant	E0	1	319419		9,34 €
Aktivweiß glänzend	Thermoplast brillant	E0	1	319425		9,34 €
Polarweiß	Thermoplast edelmatt	E0	1	319319		9,34 €
Anthrazit	Thermoplast edelmatt	E0	1	319314		12,20 €
Aluminium	Thermoplast edelmatt	E0	1	319360		16,55 €

Duroplast hochkratzfest:
 Verwenden Sie bei diesem Artikel Thermoplast brillant

Zu komplettieren mit: Seite
 Rollladen-Tast-Rastschalter-Einsatz
 für Schließzylinder 318501 66
 Rollladentaster-Einsatz für Schließzylinder 318901 66

Auslösetaster für Feststellanlagen, 1 Schließer 1-polig + 1 Öffner 1-polig 10 A, AC 250 V



- Im Design M-Plan.
- Zur manuellen Auslösung von Feststellvorrichtungen mit Doppel-Wipptaster-Einsatz (zwei getrennte Strombahnen).
- Geeignet für die Unterputzmontage.
- Mit Krallen- und Schraubbefestigung.
- Mit Steckklemmen

Farbe	Ausführung	MG	VPE	Artikel-Nr.	Info	UVP/Stk.
Polarweiß	Thermoplast edelmatt	T0	1	MEG3167-2119		46,35 €

QuickFlex®

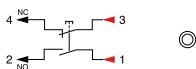

Hinweis:

Der voll funktionstüchtige Schalter, unübersehbar groß.
Austauschbar gegen jeden normalen Aus- und Wechselschalter.

Jumbo, der große Schalter 10 AX, AC 250 V



- Im Design M-SMART.
- Bei bereits installierten Einzelgeräten, wie Aus-, Wechsel- und Kreuzschalter aus den Merten-Programmen sind lediglich Rahmen und Wippe gegen die JUMBO-Oberteil-Einheit zu tauschen.
- Kompletgerät mit Wechselschalter.

Maße: 161x161x32 mm (HxBxT)

Duroplast hochkratzfest:

Verwenden Sie bei diesem Artikel Thermoplast brillant

Farbe	Ausführung	MG	VPE	Artikel-Nr.	Info	UVP/Stk.
Polarweiß glänzend	Thermoplast brillant	T0	1	MEG3341-1419		35,65 €



Jumbo, der große Schalter 10 AX, AC 250 V



- Im Design M-SMART.
- Bei bereits installierten Einzelgeräten, wie Aus-, Wechsel- und Kreuzschalter aus den Merten-Programmen sind lediglich Rahmen und Wippe gegen die JUMBO-Oberteil-Einheit zu tauschen.
- Kompletgerät mit Wechselschalter.

Maße: 161x161x32 mm (HxBxT)

Duroplast hochkratzfest:

Verwenden Sie bei diesem Artikel Thermoplast brillant

Farbe	Ausführung	MG	VPE	Artikel-Nr.	Info	UVP/Stk.
Rubinrot	Thermoplast brillant	T0	1	MEG3341-1406		35,65 €



Zentralplatte für Zeitschalter-Einsatz 15 min



Farbe	Ausführung	MG	VPE	Artikel-Nr.	Info	UVP/Stk.
Weiß glänzend	Thermoplast brillant	E0	1	567444		7,95 €
Polarweiß glänzend	Thermoplast brillant	E0	1	567419		7,95 €
Aktivweiß glänzend	Thermoplast brillant	E0	1	567425		7,95 €
Polarweiß	Thermoplast edelmatt	E0	1	539019		7,95 €
Anthrazit	Thermoplast edelmatt	E0	1	539014		12,20 €
Aluminium	Thermoplast edelmatt	E0	1	539060		17,15 €
Polarweiß	Duroplast hochkratzfest	E0	1	539319		7,95 €

Zu komplettieren mit:
Zeitschalter-Einsatz 538000 Seite 68

Zentralplatte für Zeitschalter-Einsatz 120 min



Farbe	Ausführung	MG	VPE	Artikel-Nr.	Info	UVP/Stk.
Weiß glänzend	Thermoplast brillant	E0	1	567544		7,95 €
Polarweiß glänzend	Thermoplast brillant	E0	1	567519		7,95 €
Aktivweiß glänzend	Thermoplast brillant	E0	1	567525		7,95 €
Polarweiß	Thermoplast edelmatt	E0	1	539219		7,95 €
Anthrazit	Thermoplast edelmatt	E0	1	539214		12,20 €
Aluminium	Thermoplast edelmatt	E0	1	539260		17,15 €
Polarweiß	Duroplast hochkratzfest	E0	1	539419		7,95 €

Zu komplettieren mit:
Zeitschalter-Einsatz 538200 Seite 68

Zeitschaltuhr-Modul Standard



- Für System M.
- Zum programmierten und zeitabhängigen Schalten von Verbrauchern wie z.B. Beleuchtung oder Jalousie-/Rolladenmotoren.

Anzahl der Schaltspiele (ein/ausschalten, hoch/runterfahren):

Schalt-, Dimm-, Jalousie-Einsätze:

- Pro Kanal: 2 Schaltspiele / Tag

Zentralstellen-Einsatz:

- Pro PL-Linie: 2 Schaltspiele / Tag

Funktionen:

- Voreingestellte Schaltzeiten (in 2 festen Gruppen: Mo-Fr und Sa-So)
- Menügeführte Bedienung Gangreserve >6 Stunden
- Reset zum Rücksetzen auf Werkseinstellung
- Einfache Umschaltung Sommer / Winterzeit
- Individuelle Laufzeit programmierbar
- Manuelle Betätigung jederzeit möglich
- Wählbare Pfeiltastenfunktion für Tasten oder globale Szenen

Lokal schalten:

- Elektronik-Schalt-Einsatz
- Relais-Schalt-Einsatz
- Elektronik-Schalt-Einsatz, 2fach
- Relais-Schalt-Einsatz, 2fach

Lokal schalten/ dimmen:

- Universal-Dimmer-Einsatz
- Steuerungs-Einsatz 1-10 V
- DALI-Steuerungs-Einsatz
- Universal-Dimmer-Einsatz, 2fach

Lokal Jalousien/ Rolladen steuern:

- Jalousiesteuerungs-Einsatz
- Global schalten, dimmen, Jalousien/ Rolladen steuern,

Szenen aufrufen:

Zentralstellen-Einsatz

Bedienelemente: 5 Tasten

Anzeigelemente: 5 LED, LCD-Anzeige

Anschluss: Modul-Schnittstelle

Duroplast hochkratzfest:

Verwenden Sie bei diesem Artikel Thermoplast brillant

Zu komplettieren mit:	Seite
Zentralstellen-Einsatz MEG5190-0000	77, 87, 391, 458, 542, 548
Elektronik-Schalt-Einsatz MEG5151-0000	75, 388, 454, 541
Elektronik-Schalt-Einsatz, 2fach MEG5152-0000	76, 389, 455, 543
Relais-Schalt-Einsatz MEG5161-0000	73, 386, 452, 539
Relais-Schalt-Einsatz, 2fach MEG5162-0000	74, 387, 453, 540
Jalousiesteuerungs-Einsatz MEG5165-0000	86, 390, 547
Universal-Dimmer-Einsatz MEG5171-0000	21, 69, 382, 450, 537
Universal-Dimmer-Einsatz, 2fach MEG5172-0000	70, 383, 451, 538
Steuerungs-Einsatz 1-10 V MEG5180-0000	72, 385, 457
DALI-Steuerungs-Einsatz MEG5185-0000	71, 384, 456

Farbe	Ausführung	MG	VPE	Artikel-Nr.	Info	UVP/Stk.
Weiß glänzend	Thermoplast brillant	E0	1	MEG5754-0344		72,60 €
Polarweiß glänzend	Thermoplast brillant	E0	1	MEG5754-0319		72,60 €
Aktivweiß glänzend	Thermoplast brillant	E0	1	MEG5754-0325		72,60 €
Polarweiß	Thermoplast edelmatt	E0	1	MEG5754-0419		72,60 €
Anthrazit	Thermoplast edelmatt	E0	1	MEG5754-0414		76,30 €
Aluminium	Thermoplast edelmatt	E0	1	MEG5754-0460		78,80 €



Zeitschaltuhr-Modul



- Für System M.
- Zum programmierten und zeitabhängigen Schalten von Verbrauchern wie z.B Beleuchtung oder Jalousie-/Rolladenmotoren.

Anzahl der Schaltspiele (ein/ausschalten, hoch/runterfahren):

Schalt-, Dimm-, Jalousie-Einsätze:

- Pro Kanal: 2 Schaltspiele / Tag

Zentralstellen-Einsatz:

- Pro PL-Linie: 2 Schaltspiele / Tag

Funktionen:

- Voreingestellte Schaltzeiten (in freien Gruppen)
- Menügeführte Bedienung Gangreserve >6 Stunden
- Reset zum Rücksetzen auf Werkseinstellung
- Zuschaltpbarer Zufallsgenerator (im Bereich 0--30 min)
- Astrofunktion
- Einfache Umschaltung Sommer- / Winterzeit
- Individuelle Laufzeit programmierbar
- Manuelle Betätigung jederzeit möglich
- Wählbare Pfeiltastenfunktion für Tasten oder globale Szenen
- Helligkeitswerte für Sonnenschutzfunktion einstellbar
- Verhalten bei Windalarm einstellbar



Lokal schalten:

- Elektronik-Schalt-Einsatz
- Relais-Schalt-Einsatz
- Elektronik-Schalt-Einsatz, 2fach
- Relais-Schalt-Einsatz, 2fach

Lokal schalten/ dimmen:

- Universal-Dimmer-Einsatz
- Steuerungs-Einsatz 1-10 V
- DALI-Steuerungs-Einsatz
- Universal-Dimmer-Einsatz, 2fach

Lokal Jalousien/ Rollladen steuern:

- Jalousiesteuerungs-Einsatz
- Global schalten, dimmen, Jalousien/ Rollladen steuern,

Szenen aufrufen:

- Zentralstellen-Einsatz

Bedienelemente:

- 5 Tasten

Anzeigelemente:

- 5 LED, LCD-Anzeige

Anschluss:

- Modul-Schnittstelle

Duroplast hochkratzfest:

Verwenden Sie bei diesem Artikel Thermoplast brillant

Zu komplettieren mit:

Zu komplettieren mit:	Seite
Zentralstellen-Einsatz MEG5190-0000	77, 87, 391, 458, 542, 548
Elektronik-Schalt-Einsatz MEG5151-0000	75, 388, 454, 541
Elektronik-Schalt-Einsatz, 2fach MEG5152-0000	76, 389, 455, 543
Relais-Schalt-Einsatz MEG5161-0000	73, 386, 452, 539
Relais-Schalt-Einsatz, 2fach MEG5162-0000	74, 387, 453, 540
Jalousiesteuerungs-Einsatz MEG5165-0000	86, 390, 547
Universal-Dimmer-Einsatz MEG5171-0000	21, 69, 382, 450, 537
Universal-Dimmer-Einsatz, 2fach MEG5172-0000	70, 383, 451, 538
Steuerungs-Einsatz 1-10 V MEG5180-0000	72, 385, 457
DALI-Steuerungs-Einsatz MEG5185-0000	71, 384, 456

Farbe	Ausführung	MG	VPE	Artikel-Nr.	Info	UVP/Stk.
Weiß glänzend	Thermoplast brillant	E0	1	MEG5755-0344	Ausl.	122,50 €
Polarweiß glänzend	Thermoplast brillant	E0	1	MEG5755-0319	Ausl.	122,50 €
Aktivweiß glänzend	Thermoplast brillant	E0	1	MEG5755-0325	Ausl.	122,50 €
Polarweiß	Thermoplast edelmatt	E0	1	MEG5755-0419	Ausl.	122,50 €
Anthrazit	Thermoplast edelmatt	E0	1	MEG5755-0414	Ausl.	127,50 €
Aluminium	Thermoplast edelmatt	E0	1	MEG5755-0460	Ausl.	129,90 €

SCHUKO-Timersteckdosen-Einsatz mit erhöhtem Berührungsschutz 8 A, AC 230 V



- Integrierter erhöhter Berührungsschutz (Shutter) gemäß VDE 0620 Teil 1.
- Bedienbar über einen Taster an der Steckdose oder mit einem Nebenstellentaster.
- Steckdose schaltet nach einer voreinstellbaren Zeit ab. Abschalten vor Ablauf der Zeit möglich.
- Mit Schraubbefestigung.
- Mit Schraubklemmen.



Zeiteinstellung:

stufig einstellbar, 15 min, 30 min, 1 h, 2 h, 4 h, 8 h

Feinschutz:

Elektronischer Überlast-/ Temperaturschutz

Sicherung:

8 A

Anzeigelemente:

grüne LED für Zustandsanzeige

Duroplast hochkratzfest:

Verwenden Sie bei diesem Artikel Thermoplast brillant

Zubehör:

Nebenstellenbetrieb: Nebenstellen-Einsatz **573999** Seite 81, 419

Adapter System M **MEG4080-60..** Seite 180, 271

Hinweis:

Flächenbündiger Einbau bei Installation in

60er Installationsdose möglich.

Lieferumfang:

Mit 2 Schrauben zur Befestigung auf der Installationsdose.

Farbe	Ausführung	MG	VPE	Artikel-Nr.	Info	UVP/Stk.
Weiß glänzend	Thermoplast brillant	E0	1	501144		102,00 €
Polarweiß glänzend	Thermoplast brillant	E0	1	501119		102,00 €
Aktivweiß glänzend	Thermoplast brillant	E0	1	501125		102,00 €
Polarweiß	Thermoplast edelmatt	E0	1	500119		102,00 €
Anthrazit	Thermoplast edelmatt	E0	1	500114		105,00 €
Aluminium	Thermoplast edelmatt	E0	1	500160		107,50 €

MG = Materialgruppe • VPE = Verpackungseinheit

Alle angegebenen Preise sind unverbindliche Listenpreise ohne Mehrwertsteuer. Gültig ab 01.01.2023.

Technische Änderungen vorbehalten. Angaben ohne Gewähr. Abbildungen dienen nur zur Veranschaulichung.

DAB+ Radio Set, Unterputz



- Für System M
- Das Set besteht aus einem Unterputz-Radio zum Empfang von DAB+, UKW, und zur Wiedergabe von Musik über Bluetooth, sowie einem Unterputz-Lautsprecher.

Funktionen:

- Bedienung über Touchfeld
- Musikwiedergabe über Bluetooth
- Senderspeicher für 20 DAB+ und 20 UKW Sender
- Zeit- und Datumsanzeige
- 2 Wecktimer einstellbar
- Sleptimer einstellbar
- erweiterbar mit zweitem Lautsprecher

Technische Daten:

230 V AC / 50 Hz
Stromverbrauch Betrieb: max. 6 W
Stromverbrauch Standby: < 0,5 W
Schutzklasse: IP 20
Empfangsfrequenzen: DAB/DAB+ 174.928 - 239.200 MHz, UKW 87,5–108 MHz
Bluetooth: Version V4.1, 2,402-2,480 GHz, Class 2, max. +4 dBm
Musikleistung: 2 x 2W RMS
Abmessungen (BxHxT): 70 mm x 70 mm x 43 mm, Einbautiefe: 29 mm

Hinweis:

Für den Lautsprecher kann optional die Zentralplatte für akustische Signalgeber verwendet werden **MEG4450-03.. / 04..**

Farbe	MG	VPE	Artikel-Nr.	Info	UVP/Stk.
Schwarz	E0	1	MEG4375-0303		199,50 €

Lautsprecher für DAB+ Radio Set, Unterputz

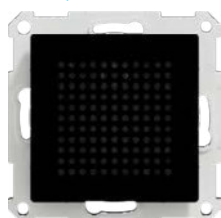

- Für System M
- Unterputz-Lautsprecher zur Erweiterung des DAB+ Radio-Sets.

Technische Daten:

Musikleistung: 3W, 4 Ω
Abmessungen (BxHxT): 70 mm x 70 mm x 43 mm, Einbautiefe: 29 mm

Hinweis:

Für den Lautsprecher kann optional die Zentralplatte für akustische Signalgeber verwendet werden **MEG4450-03.. / 04..**

Farbe	MG	VPE	Artikel-Nr.	Info	UVP/Stk.
Schwarz	E0	1	MEG4381-0303		41,80 €

Module (Schalten/Dimmen/Jalousie) PlusLink

Drehregler-Modul

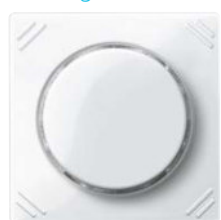

- Für System M.
- Mit Drehknopf und vier Tastflächen. Die um den Drehknopf angeordneten Leuchtsegmente zeigen den Status oder dienen als Orientierungsbeleuchtung.

Funktionen:

Lokal schalten, Szenen aufrufen/speichern:

- Elektronik-Schalt-Einsatz
- Relais-Schalt-Einsatz

Lokal beide Kanäle separat schalten:

- Elektronik-Schalt-Einsatz, 2fach
- Relais-Schalt-Einsatz, 2fach

Lokal schalten/ dimmen, Szenen aufrufen/ speichern:

- Universal-Dimmer-Einsatz
- Steuerungs-Einsatz 1-10 V
- DALI-Steuerungs-Einsatz

Lokal beide Kanäle separat schalten/ dimmen:

- Universal-Dimmer-Einsatz, 2fach

Lokal Jalousien/ Rollläden steuern, Szenen aufrufen/ speichern:

- Jalousiesteuerungs-Einsatz

Global schalten, dimmen, Jalousien/ Rollläden steuern, Szenen aufrufen/ speichern:

- Zentralstellen-Einsatz

Bedienelemente: 4 Tasten Dreh-/Druckknopf

Anzeigeelemente: 8 LED-Segmente

Anschluss: Modul-Schnittstelle

Duroplast hochkratzfest:

Verwenden Sie bei diesem Artikel Thermoplast brillant

Zu komplettieren mit:	Seite
Elektronik-Schalt-Einsatz MEG5151-0000	75, 388, 454, 541
Elektronik-Schalt-Einsatz, 2fach MEG5152-0000	76, 389, 455, 543
Relais-Schalt-Einsatz MEG5161-0000	73, 386, 452, 539
Relais-Schalt-Einsatz, 2fach MEG5162-0000	74, 387, 453, 540
Jalousiesteuerungs-Einsatz MEG5165-0000	86, 390, 547
Universal-Dimmer-Einsatz MEG5171-0000	21, 69, 382, 450, 537
Universal-Dimmer-Einsatz, 2fach MEG5172-0000	70, 383, 451, 538
Steuerungs-Einsatz 1-10 V MEG5180-0000	72, 385, 457
DALI-Steuerungs-Einsatz MEG5185-0000	71, 384, 456

Farbe	Ausführung	MG	VPE	Artikel-Nr.	Info	UVP/Stk.
Weiß glänzend	Thermoplast brillant	E0	1	MEG5252-0344		102,00 €
Polarweiß glänzend	Thermoplast brillant	E0	1	MEG5252-0319		102,00 €
Aktivweiß glänzend	Thermoplast brillant	E0	1	MEG5252-0325		102,00 €
Polarweiß	Thermoplast edelmatt	E0	1	MEG5252-0419		102,00 €
Anthrazit	Thermoplast edelmatt	E0	1	MEG5252-0414		105,50 €
Aluminium	Thermoplast edelmatt	E0	1	MEG5252-0460		108,50 €



Zeitschaltuhr-Modul Standard



- Für System M.
- Zum programmierten und zeitabhängigen Schalten von Verbrauchern wie z.B Beleuchtung oder Jalousie-/Rollladenmotoren.

Anzahl der Schaltspiele (ein/ausschalten, hoch/runterfahren):

Schalt-, Dimm-, Jalousie-Einsätze:

- Pro Kanal: 2 Schaltspiele / Tag

Zentralstellen-Einsatz:

- Pro PL-Linie: 2 Schaltspiele / Tag

Funktionen:

- Voreingestellte Schaltzeiten (in 2 festen Gruppen: Mo-Fr und Sa-So)
- Menügeführte Bedienung
- Gangreserve >6 Stunden
- Reset zum Rücksetzen auf Werkseinstellung
- Einfache Umschaltung Sommer / Winterzeit
- Individuelle Laufzeit programmierbar
- Manuelle Betätigung jederzeit möglich
- Wählbare Pfeiltastenfunktion für Tasten oder globale Szenen

Lokal schalten:

- Elektronik-Schalt-Einsatz
- Relais-Schalt-Einsatz
- Elektronik-Schalt-Einsatz, 2fach
- Relais-Schalt-Einsatz, 2fach

Lokal schalten/ dimmen:

- Universal-Dimmer-Einsatz
- Steuerungs-Einsatz 1-10 V
- DALI-Steuerungs-Einsatz
- Universal-Dimmer-Einsatz, 2fach

Lokal Jalousien/ Rollladen steuern:

- Jalousiesteuerungs-Einsatz

Global schalten, dimmen, Jalousien/

Rollladen steuern, Szenen aufrufen:

- Zentralstellen-Einsatz

Bedienelemente: 5 Tasten

Anzeigeelemente: 5 LED, LCD-Anzeige

Anschluss: Modul-Schnittstelle

Duroplast hochkratzfest:

Verwenden Sie bei diesem Artikel Thermoplast brillant

Zu komplettieren mit:	Seite
Zentralstellen-Einsatz MEG5190-0000	77, 87, 391, 458, 542, 548
Elektronik-Schalt-Einsatz MEG5151-0000	75, 388, 454, 541
Elektronik-Schalt-Einsatz, 2fach MEG5152-0000	76, 389, 455, 543
Relais-Schalt-Einsatz MEG5161-0000	73, 386, 452, 539
Relais-Schalt-Einsatz, 2fach MEG5162-0000	74, 387, 453, 540
Jalousiesteuerungs-Einsatz MEG5165-0000	86, 390, 547
Universal-Dimmer-Einsatz MEG5171-0000	21, 69, 382, 450, 537
Universal-Dimmer-Einsatz, 2fach MEG5172-0000	70, 383, 451, 538
Steuerungs-Einsatz 1-10 V MEG5180-0000	72, 385, 457
DALI-Steuerungs-Einsatz MEG5185-0000	71, 384, 456

Farbe	Ausführung	MG	VPE	Artikel-Nr.	Info	UVP/Stk.
Weiß glänzend	Thermoplast brillant	E0	1	MEG5754-0344		72,60 €
Polarweiß glänzend	Thermoplast brillant	E0	1	MEG5754-0319		72,60 €
Aktivweiß glänzend	Thermoplast brillant	E0	1	MEG5754-0325		72,60 €
Polarweiß	Thermoplast edelmatt	E0	1	MEG5754-0419		72,60 €
Anthrazit	Thermoplast edelmatt	E0	1	MEG5754-0414		76,30 €
Aluminium	Thermoplast edelmatt	E0	1	MEG5754-0460		78,80 €

Zeitschaltuhr-Modul



- Für System M.
- Zum programmierten und zeitabhängigen Schalten von Verbrauchern wie z.B Beleuchtung oder Jalousie-/Rollladenmotoren.

Anzahl der Schaltspiele

(ein/ausschalten, hoch/runterfahren):

Schalt-, Dimm-, Jalousie-Einsätze:

- Pro Kanal: 2 Schaltspiele / Tag

Zentralstellen-Einsatz:

- Pro PL-Linie: 2 Schaltspiele / Tag

Funktionen:

- Voreingestellte Schaltzeiten (in freien Gruppen)
- Menügeführte Bedienung Gangreserve >6 Stunden
- Reset zum Rücksetzen auf Werkseinstellung
- Zuschaltbarer Zufallsgenerator (im Bereich 0--30 min)
- Astrofunktion
- Einfache Umschaltung Sommer- / Winterzeit
- Individuelle Laufzeit programmierbar
- Manuelle Betätigung jederzeit möglich
- Wählbare Pfeiltastenfunktion für Tasten oder globale Szenen
- Helligkeitswerte für Sonnenschutzfunktion einstellbar
- Verhalten bei Windalarm einstellbar

Lokal schalten:

- Elektronik-Schalt-Einsatz
- Relais-Schalt-Einsatz
- Elektronik-Schalt-Einsatz, 2fach
- Relais-Schalt-Einsatz, 2fach

Lokal schalten/ dimmen:

- Universal-Dimmer-Einsatz
- Steuerungs-Einsatz 1-10 V
- DALI-Steuerungs-Einsatz
- Universal-Dimmer-Einsatz, 2fach

Lokal Jalousien/ Rollladen steuern:

- Jalousiesteuerungs-Einsatz

Global schalten, dimmen, Jalousien/ Rollladen steuern,

Szenen aufrufen:

- Zentralstellen-Einsatz

Bedienelemente: 5 Tasten

Anzeigeelemente: 5 LED, LCD-Anzeige

Anschluss: Modul-Schnittstelle

Duroplast hochkratzfest:

Verwenden Sie bei diesem Artikel Thermoplast brillant

Zu komplettieren mit:	Seite
Zentralstellen-Einsatz MEG5190-0000	77, 87, 391, 458, 542, 548
Elektronik-Schalt-Einsatz MEG5151-0000	75, 388, 454, 541
Elektronik-Schalt-Einsatz, 2fach MEG5152-0000	76, 389, 455, 543
Relais-Schalt-Einsatz MEG5161-0000	73, 386, 452, 539
Relais-Schalt-Einsatz, 2fach MEG5162-0000	74, 387, 453, 540
Jalousiesteuerungs-Einsatz MEG5165-0000	86, 390, 547
Universal-Dimmer-Einsatz MEG5171-0000	21, 69, 382, 450, 537
Universal-Dimmer-Einsatz, 2fach MEG5172-0000	70, 383, 451, 538
Steuerungs-Einsatz 1-10 V MEG5180-0000	72, 385, 457
DALI-Steuerungs-Einsatz MEG5185-0000	71, 384, 456

Farbe	Ausführung	MG	VPE	Artikel-Nr.	Info	UVP/Stk.
Weiß glänzend	Thermoplast brillant	E0	1	MEG5755-0344	Ausl.	122,50 €
Polarweiß glänzend	Thermoplast brillant	E0	1	MEG5755-0319	Ausl.	122,50 €
Aktivweiß glänzend	Thermoplast brillant	E0	1	MEG5755-0325	Ausl.	122,50 €
Polarweiß	Thermoplast edelmatt	E0	1	MEG5755-0419	Ausl.	122,50 €
Anthrazit	Thermoplast edelmatt	E0	1	MEG5755-0414	Ausl.	127,50 €
Aluminium	Thermoplast edelmatt	E0	1	MEG5755-0460	Ausl.	129,90 €

MG = Materialgruppe • VPE = Verpackungseinheit

Alle angegebenen Preise sind unverbindliche Listenpreise ohne Mehrwertsteuer. Gültig ab 01.01.2023.

Technische Änderungen vorbehalten. Angaben ohne Gewähr. Abbildungen dienen nur zur Veranschaulichung.

Connected Taster-Modul, 1fach

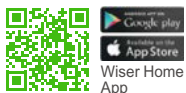
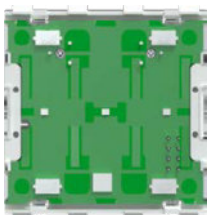

- Für System M.
- Taster-Modul ohne Wippe.
- Das Taster-Modul wird auf den gewünschten Einsatz mit Modul-Schnittstelle aufgesteckt und mit der Wippe für Taster-Modul 1fach des passenden Designs komplettiert.
- Die Kommunikation mit dem Gerät erfolgt je nach Anwendungsfall unterschiedlich.

Connected Taster-Modul zur lokalen Bedienung von PlusLink-Elektronikeinsätze und smarten Anbindung an eine Wiser-Haussteuerung (Zigbee). Modulare Smart Home Anbindung über das Wiser-System, APP-Steuerung vor Ort und aus der Ferne, Zeitpläne, Momente (Szenen) und Automatisierungen per Wiser Home APP. Hierfür wird die Steuerungseinheit Wiser Hub. 2.Generation benötigt.

Bedienelemente: 2 Tasten
Anzeigeelemente: 1 Status-LED, 1 Orientierungs-LED
Anschluss: Modul-Schnittstelle

Zu komplettieren mit:	Seite
Zentralstellen-Einsatz MEG5190-0000	77, 87, 391, 458, 542, 548
Elektronik-Schalt-Einsatz MEG5151-0000	75, 388, 454, 541
Elektronik-Schalt-Einsatz, 2fach MEG5152-0000	76, 389, 455, 543
Relais-Schalt-Einsatz MEG5161-0000	73, 386, 452, 539
Relais-Schalt-Einsatz, 2fach MEG5162-0000	74, 387, 453, 540
Jalousiesteuerungs-Einsatz MEG5165-0000	86, 390, 547
Universal-Dimmer-Einsatz MEG5171-0000	21, 69, 382, 450, 537
Universal-Dimmer-Einsatz, 2fach MEG5172-0000	70, 383, 451, 538
Steuerungs-Einsatz 1-10 V MEG5180-0000	72, 385, 457
DALI-Steuerungs-Einsatz MEG5185-0000	71, 384, 456
Wippe für Taster-Modul 1fach System M MEG5210-03../-04..	140, 395
Wippe für Taster-Modul 1fach (1/0) System M MEG5211-03../-04..	140, 395
Wippe für Taster-Modul 1fach (Pfeile Auf/Ab) System M MEG5215-03../-04..	140, 395

Ausführung	MG	VPE	Artikel-Nr.	Info	UVP/Stk.
Connected Taster-Modul, 1fach	E5	1	MEG5116-0300	Neu	24,10 €

Wippe für Taster-Modul 1fach



- Für System M.
- Die Wippe wird auf das Taster-Modul 1fach aufgesteckt.

Duroplast hochkratzfest:
 Verwenden Sie bei diesem Artikel Thermoplast brillant

Zu komplettieren mit:	Seite
Connected Taster-Modul, 1fach System M MEG5116-0300	140, 395, 535, 545
Nebensteile Plus, 1fach System M MEG5119-0300	78, 391

Farbe	Ausführung	MG	VPE	Artikel-Nr.	Info	UVP/Stk.
Weiß glänzend	Thermoplast brillant	E0	1	MEG5210-0344		3,81 €
Polarweiß glänzend	Thermoplast brillant	E0	1	MEG5210-0319		3,81 €
Aktivweiß glänzend	Thermoplast brillant	E0	1	MEG5210-0325		3,81 €
Polarweiß	Thermoplast edelmatt	E0	1	MEG5210-0419		3,81 €
Anthrazit	Thermoplast edelmatt	E0	1	MEG5210-0414		4,97 €
Aluminium	Thermoplast edelmatt	E0	1	MEG5210-0460		7,12 €
Schwarz matt	Thermoplast recycelt	E0	1	MEG5210-0403	Neu	7,12 €

Wippe für Taster-Modul 1fach (1/0)



- Für System M.
- Die Wippe wird auf das Taster-Modul 1fach aufgesteckt.

Duroplast hochkratzfest:
 Verwenden Sie bei diesem Artikel Thermoplast brillant

Zu komplettieren mit:	Seite
Connected Taster-Modul, 1fach System M MEG5116-0300	140, 395, 535, 545
Nebensteile Plus, 1fach System M MEG5119-0300	78, 391

Farbe	Ausführung	MG	VPE	Artikel-Nr.	Info	UVP/Stk.
Weiß glänzend	Thermoplast brillant	E0	1	MEG5211-0344		8,17 €
Polarweiß glänzend	Thermoplast brillant	E0	1	MEG5211-0319		8,17 €
Aktivweiß glänzend	Thermoplast brillant	E0	1	MEG5211-0325		8,17 €
Polarweiß	Thermoplast edelmatt	E0	1	MEG5211-0419		8,17 €
Anthrazit	Thermoplast edelmatt	E0	1	MEG5211-0414		10,15 €
Aluminium	Thermoplast edelmatt	E0	1	MEG5211-0460		11,40 €
Schwarz matt	Thermoplast recycelt	E0	1	MEG5211-0403	Neu	11,40 €

Wippe für Taster-Modul 1fach (Pfeile Auf/Ab)



- Für System M.
- Die Wippe wird auf das Taster-Modul 1fach aufgesteckt.

Duroplast hochkratzfest:
 Verwenden Sie bei diesem Artikel Thermoplast brillant

Zu komplettieren mit:	Seite
Connected Taster-Modul, 1fach System M MEG5116-0300	140, 395, 535, 545
Nebensteile Plus, 1fach System M MEG5119-0300	78, 391

Farbe	Ausführung	MG	VPE	Artikel-Nr.	Info	UVP/Stk.
Weiß glänzend	Thermoplast brillant	E0	1	MEG5215-0344		8,17 €
Polarweiß glänzend	Thermoplast brillant	E0	1	MEG5215-0319		8,17 €
Aktivweiß glänzend	Thermoplast brillant	E0	1	MEG5215-0325		8,17 €
Polarweiß	Thermoplast edelmatt	E0	1	MEG5215-0419		8,17 €
Anthrazit	Thermoplast edelmatt	E0	1	MEG5215-0414		10,15 €
Aluminium	Thermoplast edelmatt	E0	1	MEG5215-0460		11,40 €
Schwarz matt	Thermoplast recycelt	E0	1	MEG5215-0403	Neu	11,40 €

Connected Taster-Modul, 2fach

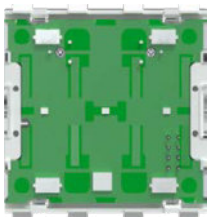

- Für System M.
- Taster-Modul ohne Wippen.
- Das Taster-Modul wird auf den gewünschten Einsatz mit Modul-Schnittstelle aufgesteckt und mit den Wippen für Taster-Modul 2fach des passenden Designs komplettiert.
- Die Kommunikation mit dem Gerät erfolgt je nach Anwendungsfall unterschiedlich.

Connected Taster-Modul zur lokalen Bedienung von PlusLink-Elektronikeinsätze und smarten Anbindung an eine Wiser-Haussteuerung (Zigbee). Modulare Smart Home Anbindung über das Wiser-System, APP-Steuerung vor Ort und aus der Ferne, Zeitpläne, Momente (Szenen) und Automatisierungen per Wiser Home APP. Hierfür wird die Steuerungseinheit Wiser Hub. 2.Generation benötigt.

Bedienelemente: 4 Tasten

Anzeigeelemente: 2 Status-LEDs, 2 Orientierungs-LEDs

Anschluss: Modul-Schnittstelle

Zu komplettieren mit:	Seite
Zentralstellen-Einsatz MEG5190-0000	77, 87, 391, 458, 542, 548
Elektronik-Schalt-Einsatz MEG5151-0000	75, 388, 454, 541
Elektronik-Schalt-Einsatz, 2fach MEG5152-0000	76, 389, 455, 543
Relais-Schalt-Einsatz MEG5161-0000	73, 386, 452, 539
Relais-Schalt-Einsatz, 2fach MEG5162-0000	74, 387, 453, 540
Jalousiesteuerungs-Einsatz MEG5165-0000	86, 390, 547
Universal-Dimmer-Einsatz MEG5171-0000	21, 69, 382, 450, 537
Universal-Dimmer-Einsatz, 2fach MEG5172-0000	70, 383, 451, 538
Steuerungs-Einsatz 1-10 V MEG5180-0000	72, 385, 457
DALI-Steuerungs-Einsatz MEG5185-0000	71, 384, 456
Wippen für Taster-Modul 2fach System M MEG5220-03../-04..	141, 396
Wippen für Taster-Modul 2fach (Szene1/2, blank) System M MEG5226-03../-04..	141, 396
Wippen für Taster-Modul 2fach (Szene1/2, 1/0) System M MEG5228-03../-04..	142, 396
Wippen für Taster-Modul 2fach (Szene1/2, Pfeile Auf/Ab) System M MEG5227-03../-04..	142, 397

Ausführung	MG	VPE	Artikel-Nr.	Info	UVP/Stk.
Connected Taster-Modul, 2fach	E5	1	MEG5126-0300	Neu	25,40 €

Wippen für Taster-Modul 2fach



- Für System M.
- Die Wippen werden auf das Taster-Modul 2fach aufgesteckt.

Duroplast hochkratzfest:

Verwenden Sie bei diesem Artikel Thermoplast brillant

Zu komplettieren mit:	Seite
Connected Taster-Modul, 2fach System M MEG5126-0300	141, 396, 536, 546
Nebenstelle Plus, 2fach System M MEG5129-0300	79, 392

Farbe	Ausführung	MG	VPE	Artikel-Nr.	Info	UVP/Stk.
Weiß glänzend	Thermoplast brillant	E0	1	MEG5220-0344		6,88 €
Polarweiß glänzend	Thermoplast brillant	E0	1	MEG5220-0319		6,88 €
Aktivweiß glänzend	Thermoplast brillant	E0	1	MEG5220-0325		6,88 €
Polarweiß	Thermoplast edelmatt	E0	1	MEG5220-0419		6,88 €
Anthrazit	Thermoplast edelmatt	E0	1	MEG5220-0414		8,42 €
Aluminium	Thermoplast edelmatt	E0	1	MEG5220-0460		10,20 €
Schwarz matt	Thermoplast recycelt	E0	1	MEG5220-0403	Neu	10,20 €

Wippen für Taster-Modul 2fach (Szene1/2, blank)

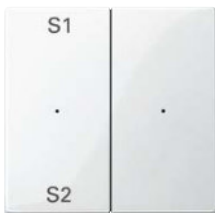

- Für System M.
- Die Wippen werden auf das Taster-Modul 2fach aufgesteckt.

Duroplast hochkratzfest:

Verwenden Sie bei diesem Artikel Thermoplast brillant

Zu komplettieren mit:	Seite
Connected Taster-Modul, 2fach System M MEG5126-0300	141, 396, 536, 546
Nebenstelle Plus, 2fach System M MEG5129-0300	79, 392

Farbe	Ausführung	MG	VPE	Artikel-Nr.	Info	UVP/Stk.
Weiß glänzend	Thermoplast brillant	E0	1	MEG5226-0344		9,42 €
Polarweiß glänzend	Thermoplast brillant	E0	1	MEG5226-0319		9,42 €
Aktivweiß glänzend	Thermoplast brillant	E0	1	MEG5226-0325		9,42 €
Polarweiß	Thermoplast edelmatt	E0	1	MEG5226-0419		9,42 €
Anthrazit	Thermoplast edelmatt	E0	1	MEG5226-0414		11,60 €
Aluminium	Thermoplast edelmatt	E0	1	MEG5226-0460		12,75 €

Wippen für Taster-Modul 2fach (Szene1/2, 1/0)



- Für System M.
- Die Wippen werden auf das Taster-Modul 2fach aufgesteckt.

Duroplast hochkratzfest:

Verwenden Sie bei diesem Artikel Thermoplast brillant

Zu komplettieren mit:	Seite
Connected Taster-Modul, 2fach System M MEG5126-0300	141, 396, 536, 546
Nebestelle Plus, 2fach System M MEG5129-0300	79, 392

Farbe	Ausführung	MG	VPE	Artikel-Nr.	Info	UVP/Stk.
Weiß glänzend	Thermoplast brillant	E0	1	MEG5228-0344		9,42 €
Polarweiß glänzend	Thermoplast brillant	E0	1	MEG5228-0319		9,42 €
Aktivweiß glänzend	Thermoplast brillant	E0	1	MEG5228-0325		9,42 €
Polarweiß	Thermoplast edelmatt	E0	1	MEG5228-0419		9,42 €
Anthrazit	Thermoplast edelmatt	E0	1	MEG5228-0414		11,60 €
Aluminium	Thermoplast edelmatt	E0	1	MEG5228-0460		12,75 €

Wippen für Taster-Modul 2fach (Szene1/2, Pfeile Auf/Ab)



- Für System M.
- Die Wippen werden auf das Taster-Modul 2fach aufgesteckt.

Duroplast hochkratzfest:

Verwenden Sie bei diesem Artikel Thermoplast brillant

Zu komplettieren mit:	Seite
Connected Taster-Modul, 2fach System M MEG5126-0300	141, 396, 536, 546
Nebestelle Plus, 2fach System M MEG5129-0300	79, 392

Farbe	Ausführung	MG	VPE	Artikel-Nr.	Info	UVP/Stk.
Weiß glänzend	Thermoplast brillant	E0	1	MEG5227-0344		9,42 €
Polarweiß glänzend	Thermoplast brillant	E0	1	MEG5227-0319		9,42 €
Aktivweiß glänzend	Thermoplast brillant	E0	1	MEG5227-0325		9,42 €
Polarweiß	Thermoplast edelmatt	E0	1	MEG5227-0419		9,42 €
Anthrazit	Thermoplast edelmatt	E0	1	MEG5227-0414		11,60 €
Aluminium	Thermoplast edelmatt	E0	1	MEG5227-0460		12,75 €

ARGUS 180 UP Sensor-Modul



- Für System M.
- Bewegungsmelder für den Innenbereich mit Unterkriechschutz.
- Das Sensor-Modul erfasst sich bewegende Wärmequellen (z. B. Personen) in einem einstellbaren Erfassungsbereich und startet eine Treppenlichtzeit.
- Das Sensor-Modul verfügt über einen Lichtfühler mit einstellbarer Helligkeitsschwelle, so dass die Beleuchtung nur unterhalb einer bestimmten Helligkeitsschwelle eingeschaltet wird.
- Zuschaltbare Präsenzfunktion.

Funktionen:

Helligkeitsabhängige Treppenlichtfunktion:

- Elektronik-Schalt-Einsatz
- Relais-Schalt-Einsatz
- Universal-Dimmer-Einsatz
- Steuerungs-Einsatz 1-10 V
- DALI-Steuerungs-Einsatz

Helligkeitsabhängige Treppenlichtfunktion mit Kanal 1

Helligkeitsunabhängige Treppenlichtfunktion mit Kanal 2:

- Elektronik-Schalt-Einsatz, 2fach
- Relais-Schalt-Einsatz, 2fach
- Universal-Dimmer-Einsatz, 2fach

Erfassungsbereich: 180°

Anzahl der Ebenen: 6

Anzahl der Zonen: 46

Empfohlene Montagehöhe: 1,1 m

Reichweite: 8 m rechts/links, 12 m nach vorne

Empfindlichkeit: stufenlos einstellbar

Lichtfühler: stufenlos einstellbar von ca. 10 bis ca. 1000 Lux

Zeit: stufenlos einstellbar von ca. 10 s bis ca. 30 min

Duroplast hochkratzfest:

Verwenden Sie bei diesem Artikel Thermoplast brillant

Zu komplettieren mit:

	Seite
Zentralstellen-Einsatz MEG5190-0000	77, 87, 391, 458, 542, 548
Elektronik-Schalt-Einsatz MEG5151-0000	75, 388, 454, 541
Elektronik-Schalt-Einsatz, 2fach MEG5152-0000	76, 389, 455, 543
Relais-Schalt-Einsatz MEG5161-0000	73, 386, 452, 539
Relais-Schalt-Einsatz, 2fach MEG5162-0000	74, 387, 453, 540
Universal-Dimmer-Einsatz MEG5171-0000	21, 69, 382, 450, 537
Universal-Dimmer-Einsatz, 2fach MEG5172-0000	70, 383, 451, 538
Steuerungs-Einsatz 1-10 V MEG5180-0000	72, 385, 457
DALI-Steuerungs-Einsatz MEG5185-0000	71, 384, 456

Farbe	Ausführung	MG	VPE	Artikel-Nr.	Info	UVP/Stk.
Weiß glänzend	Thermoplast brillant	E0	1	MEG5710-0344		61,70 €
Polarweiß glänzend	Thermoplast brillant	E0	1	MEG5710-0319		61,70 €
Aktivweiß glänzend	Thermoplast brillant	E0	1	MEG5710-0325		61,70 €
Polarweiß	Thermoplast edelmatt	E0	1	MEG5710-0419		61,70 €
Anthrazit	Thermoplast edelmatt	E0	1	MEG5710-0414		65,10 €
Aluminium	Thermoplast edelmatt	E0	1	MEG5710-0460		67,10 €
Schwarz matt	Thermoplast recycelt	E0	1	MEG5710-0403	Neu	67,10 €

ARGUS 180 UP Sensor-Modul mit Schalter



- Für System M.
- Bewegungsmelder für den Innenbereich mit Unterkriechschutz.
- Das Sensor-Modul erfasst sich bewegende Wärmequellen (z. B. Personen) in einem einstellbaren Erfassungsbereich und startet eine Treppenlichtzeit.
- Das Sensor-Modul verfügt über einen Lichtfühler mit einstellbarer Helligkeitsschwelle, so dass die Beleuchtung nur unterhalb einer bestimmten Helligkeitsschwelle eingeschaltet wird.
- Zuschaltbare Präsenzfunktion.

Funktionen:

Helligkeitsabhängige Treppenlichtfunktion

Dauer Ein/Aus:

- Elektronik-Schalt-Einsatz
- Relais-Schalt-Einsatz
- Universal-Dimmer-Einsatz
- Steuerungs-Einsatz 1-10 V
- DALI-Steuerungs-Einsatz

Helligkeitsabhängige Treppenlichtfunktion mit Kanal 1,

Helligkeitsunabhängige Treppenlichtfunktion mit Kanal 2

Dauer Ein/Aus:

- Elektronik-Schalt-Einsatz, 2fach
- Relais-Schalt-Einsatz, 2fach
- Universal-Dimmer-Einsatz, 2fach

Erfassungsbereich: 180°

Bedienelement: Handschalter (0, Auto, 1)

Anzahl der Ebenen: 6

Anzahl der Zonen: 46

Empfohlene Montagehöhe: 1,1 m

Reichweite: 8 m rechts/links, 12 m nach vorne

Empfindlichkeit: stufenlos einstellbar

Lichtfühler: stufenlos einstellbar von ca. 10 bis ca. 1000 Lux

Zeit: stufenlos einstellbar von ca. 10 s bis ca. 30 min

Duroplast hochkratzfest:

Verwenden Sie bei diesem Artikel Thermoplast brillant

Zu komplettieren mit:

	Seite
Zentralstellen-Einsatz MEG5190-0000	77, 87, 391, 458, 542, 548
Elektronik-Schalt-Einsatz MEG5151-0000	75, 388, 454, 541
Elektronik-Schalt-Einsatz, 2fach MEG5152-0000	76, 389, 455, 543
Relais-Schalt-Einsatz MEG5161-0000	73, 386, 452, 539
Relais-Schalt-Einsatz, 2fach MEG5162-0000	74, 387, 453, 540
Universal-Dimmer-Einsatz MEG5171-0000	21, 69, 382, 450, 537
Universal-Dimmer-Einsatz, 2fach MEG5172-0000	70, 383, 451, 538
Steuerungs-Einsatz 1-10 V MEG5180-0000	72, 385, 457
DALI-Steuerungs-Einsatz MEG5185-0000	71, 384, 456

Farbe	Ausführung	MG	VPE	Artikel-Nr.	Info	UVP/Stk.
Weiß glänzend	Thermoplast brillant	E0	1	MEG5711-0344		86,90 €
Polarweiß glänzend	Thermoplast brillant	E0	1	MEG5711-0319		86,90 €
Aktivweiß glänzend	Thermoplast brillant	E0	1	MEG5711-0325		86,90 €
Polarweiß	Thermoplast edelmatt	E0	1	MEG5711-0419		86,90 €
Anthrazit	Thermoplast edelmatt	E0	1	MEG5711-0414		90,60 €
Aluminium	Thermoplast edelmatt	E0	1	MEG5711-0460		93,70 €
Schwarz matt	Thermoplast recycelt	E0	1	MEG5711-0403	Neu	93,70 €

MG = Materialgruppe • VPE = Verpackungseinheit

Alle angegebenen Preise sind unverbindliche Listenpreise ohne Mehrwertsteuer. Gültig ab 01.01.2023.

Technische Änderungen vorbehalten. Angaben ohne Gewähr. Abbildungen dienen nur zur Veranschaulichung.

ARGUS Präsenz 180/2,20 m UP Sensor-Modul



- Für System M.
- Präsenzmelder für den Innenbereich mit Unterkriechschutz.
- Das Sensor-Modul erfasst sich bewegende Wärmequellen (z. B. Personen) in einem einstellbaren Erfassungsbereich und startet eine Treppenlichtzeit.
- Das Sensor-Modul verfügt über einen Lichtfühler mit einstellbarer Helligkeitsschwelle, so dass die Beleuchtung nur unterhalb einer bestimmten Helligkeitsschwelle eingeschaltet wird. Durch die Präsenzfunktion kann das Sensor-Modul die Beleuchtung trotz einer anwesenden Person ausschalten, wenn genügend natürliches Licht vorhanden ist.

Erfassungsbereich: 180°

Anzahl der Ebenen: 6

Anzahl der Zonen: 46

Empfohlene Montagehöhe: 2,2 m

Reichweite: 8 m rechts/links, 12 m nach vorne

Empfindlichkeit: stufenlos einstellbar

Lichtfühler: stufenlos einstellbar von ca. 10 bis ca. 1000 Lux

Zeit: stufenlos einstellbar von ca. 10 s bis ca. 30 min

Duroplast hochkratzfest:

Verwenden Sie bei diesem Artikel Thermoplast brillant

Funktionen:

Helligkeitsabhängige Treppenlichtfunktion:

- Elektronik-Schalt-Einsatz
- Relais-Schalt-Einsatz
- Universal-Dimmer-Einsatz
- Steuerungs-Einsatz 1-10 V
- DALI-Steuerungs-Einsatz

Helligkeitsabhängige Treppenlichtfunktion mit Kanal 1

Helligkeitsunabhängige Treppenlichtfunktion mit Kanal 2:

- Elektronik-Schalt-Einsatz, 2fach
- Relais-Schalt-Einsatz, 2fach
- Universal-Dimmer-Einsatz, 2fach

Zu komplettieren mit:

	Seite
Zentralstellen-Einsatz MEG5190-0000	77, 87, 391, 458, 542, 548
Elektronik-Schalt-Einsatz MEG5151-0000	75, 388, 454, 541
Elektronik-Schalt-Einsatz, 2fach MEG5152-0000	76, 389, 455, 543
Relais-Schalt-Einsatz MEG5161-0000	73, 386, 452, 539
Relais-Schalt-Einsatz, 2fach MEG5162-0000	74, 387, 453, 540
Universal-Dimmer-Einsatz MEG5171-0000	21, 69, 382, 450, 537
Universal-Dimmer-Einsatz, 2fach MEG5172-0000	70, 383, 451, 538
Steuerungs-Einsatz 1-10 V MEG5180-0000	72, 385, 457
DALI-Steuerungs-Einsatz MEG5185-0000	71, 384, 456

Farbe	Ausführung	MG	VPE	Artikel-Nr.	Info	UVP/Stk.
Weiß glänzend	Thermoplast brillant	E4	1	MEG5530-0344		87,20 €
Polarweiß glänzend	Thermoplast brillant	E4	1	MEG5530-0319		87,20 €
Aktivweiß glänzend	Thermoplast brillant	E4	1	MEG5530-0325		87,20 €
Polarweiß	Thermoplast edelmatt	E4	1	MEG5530-0419		87,20 €
Anthrazit	Thermoplast edelmatt	E4	1	MEG5530-0414		92,00 €
Aluminium	Thermoplast edelmatt	E4	1	MEG5530-0460		95,10 €
Schwarz matt	Thermoplast recycelt	E4	1	MEG5530-0403	Neu	95,10 €

Zentralplatte mit Drehknopf



- Im Design System M.

Zu komplettieren mit:	Seite
Universal-Drehdimmer-Einsatz für LED-Lampen MEG5134-0000	20, 82, 410
Universal-Drehdimmer-Einsatz MEG5139-0000	20, 83, 411
Drehdimmer-Einsatz für ohmsche Last mit Druck-Ausschalter MEG5131-0000	20, 83, 411
Drehdimmer-Einsatz für ohmsche Last mit Druck-Wechselschalter MEG5132-0000	83, 411
Drehdimmer-Einsatz für induktive Last MEG5133-0000 MEG5135-0000	20, 83, 411
Drehdimmer-Einsatz für kapazitive Last MEG5136-0000	20, 84, 412
Elektronik-Potentiometer-Einsatz 1-10 V MEG5142-0000	84, 413
DALI-Drehdimmer-Einsatz Tunable White mit Spannungsversorgung MEG5144-0000	84, 413
Multiwire LED Drehdimmer-Einsatz MEG5146-0000	82, 410

Farbe	Ausführung	MG	VPE	Artikel-Nr.	Info	UVP/Stk.
Weiß glänzend	Thermoplast brillant	E0	1	MEG5250-0344		6,45 €
Polarweiß glänzend	Thermoplast brillant	E0	1	MEG5250-0319		6,45 €
Aktivweiß glänzend	Thermoplast brillant	E0	1	MEG5250-0325		6,45 €
Polarweiß	Thermoplast edelmatt	E0	1	MEG5250-0419		6,45 €
Anthrazit	Thermoplast edelmatt	E0	1	MEG5250-0414		9,70 €
Aluminium	Thermoplast edelmatt	E0	1	MEG5250-0460		12,20 €
Polarweiß	Duroplast hochkratzfest	E0	1	MEG5250-0619		6,45 €
Schwarz matt	Thermoplast recycelt	E0	1	MEG5250-0403	Neu	12,20 €

Zentralplatte mit transparenter Abdeckung und Drehknopf



- Individuelle Gestaltungsmöglichkeit durch abnehmbare transparente Abdeckung.

Hinweis: Für Einleger mit einer max. Stärke von 0,6 mm.

Zu komplettieren mit:	Seite
Universal-Drehdimmer-Einsatz für LED-Lampen MEG5134-0000	20, 82, 410
Universal-Drehdimmer-Einsatz , MEG5139-0000	18, 58
Drehdimmer-Einsatz für ohmsche Last mit Druck-Ausschalter MEG5131-0000	20, 83, 411
Drehdimmer-Einsatz für ohmsche Last mit Druck-Wechselschalter MEG5132-0000	83, 411
Drehdimmer-Einsatz für induktive Last MEG5133-0000, MEG5135-0000	20, 83, 411
Drehdimmer-Einsatz für kapazitive Last MEG5136-0000	20, 84, 412
Elektronik-Potentiometer-Einsatz 1-10 V MEG5142-0000	84, 413
DALI-Drehdimmer-Einsatz Tunable White mit Spannungsversorgung MEG5144-0000	84, 413
Multiwire LED Drehdimmer-Einsatz MEG5146-0000	82, 410

Zubehör:	Seite
Beschriftungsbogen M-Creativ	
1fach Rahmen MEG4061-3500	235
2fach Rahmen MEG4062-3500	235
3fach Rahmen MEG4063-3500	235

Lieferumfang: Mit transparenter Abdeckung und Farbeinlegerset (weiß, schwarz, rot, beige). Mit Drehknopf in der Farbe polarweiß.

Ausführung	MG	VPE	Artikel-Nr.	Info	UVP/Stk.
transparent	T1	1	MEG5250-3500		21,40 €

Drehregler-Modul



- Für System M.
- Mit Drehknopf und vier Tastflächen. Die um den Drehknopf angeordneten Leuchtsegmente zeigen den Status oder dienen als Orientierungsbeleuchtung.

Funktionen:

Lokal schalten, Szenen aufrufen/speichern:

- Elektronik-Schalt-Einsatz
- Relais-Schalt-Einsatz

Lokal beide Kanäle separat schalten:

- Elektronik-Schalt-Einsatz, 2fach
- Relais-Schalt-Einsatz, 2fach

Lokal schalten/ dimmen, Szenen aufrufen/ speichern:

- Universal-Dimmer-Einsatz
- Steuerungs-Einsatz 1-10 V
- DALI-Steuerungs-Einsatz

Lokal beide Kanäle separat schalten/ dimmen:

- Universal-Dimmer-Einsatz, 2fach

Lokal Jalousien/ Rollläden steuern, Szenen aufrufen/ speichern:

- Jalousiesteuerungs-Einsatz

Global schalten, dimmen, Jalousien/

Rollläden steuern, Szenen aufrufen/ speichern:

- Zentralstellen-Einsatz

Bedienelemente: 4 Tasten Dreh-/Druckknopf

Anzeigelemente: 8 LED-Segmente

Anschluss: Modul-Schnittstelle

Duroplast hochkratzfest:

Verwenden Sie bei diesem Artikel Thermoplast brillant

Zu komplettieren mit:

	Seite
Elektronik-Schalt-Einsatz MEG5151-0000	75, 388, 454, 541
Elektronik-Schalt-Einsatz, 2fach MEG5152-0000	76, 389, 455, 543
Relais-Schalt-Einsatz MEG5161-0000	73, 386, 452, 539
Relais-Schalt-Einsatz, 2fach MEG5162-0000	74, 387, 453, 540
Jalousiesteuerungs-Einsatz MEG5165-0000	86, 390, 547
Universal-Dimmer-Einsatz MEG5171-0000	21, 69, 382, 450, 537
Universal-Dimmer-Einsatz, 2fach MEG5172-0000	70, 383, 451, 538
Steuerungs-Einsatz 1-10 V MEG5180-0000	72, 385, 457
DALI-Steuerungs-Einsatz MEG5185-0000	71, 384, 456



Farbe	Ausführung	MG	VPE	Artikel-Nr.	Info	UVP/Stk.
Weiß glänzend	Thermoplast brillant	E0	1	MEG5252-0344		102,00 €
Polarweiß glänzend	Thermoplast brillant	E0	1	MEG5252-0319		102,00 €
Aktivweiß glänzend	Thermoplast brillant	E0	1	MEG5252-0325		102,00 €
Polarweiß	Thermoplast edelmatt	E0	1	MEG5252-0419		102,00 €
Anthrazit	Thermoplast edelmatt	E0	1	MEG5252-0414		105,50 €
Aluminium	Thermoplast edelmatt	E0	1	MEG5252-0460		108,50 €

Zentralplatte für Drehzahlsteller



- Für System M.

Zu komplettieren mit:

	Seite
Drehzahlsteller-Einsatz MEG5143-0000	85, 413

Farbe	Ausführung	MG	VPE	Artikel-Nr.	Info	UVP/Stk.
Weiß glänzend	Thermoplast brillant	E0	1	MEG5251-0344		7,64 €
Polarweiß glänzend	Thermoplast brillant	E0	1	MEG5251-0319		7,64 €
Aktivweiß glänzend	Thermoplast brillant	E0	1	MEG5251-0325		7,64 €
Polarweiß	Thermoplast edelmatt	E0	1	MEG5251-0419		7,64 €
Anthrazit	Thermoplast edelmatt	E0	1	MEG5251-0414		11,80 €
Aluminium	Thermoplast edelmatt	E0	1	MEG5251-0460		16,65 €

Zentralplatte für Universal Temperaturregler-Einsatz mit Touch-Display



- Mit der Taste kann der Raumtemperaturregler und die angeschlossene Last zweipolig vom Netz getrennt werden.

Duroplast hochkratzfest:

Verwenden Sie bei diesem Artikel Thermoplast brillant

Zu komplettieren mit:	Seite
Universal Temperaturregler-Einsatz mit Touch-Display MEG5775-0000	89
Programmierbarer Universal Temperaturregler-Einsatz mit Touch-Display MEG5776-0000	89

Farbe	Ausführung	MG	VPE	Artikel-Nr.	Info	UVP/Stk.
Weiß glänzend	Thermoplast brillant	E0	1	MEG5775-0344		7,59 €
Polarweiß glänzend	Thermoplast brillant	E0	1	MEG5775-0319		7,59 €
Aktivweiß glänzend	Thermoplast brillant	E0	1	MEG5775-0325		7,59 €
Polarweiß	Thermoplast edelmatt	E0	1	MEG5775-0419		7,59 €
Anthrazit	Thermoplast edelmatt	E0	1	MEG5775-0414		9,15 €
Aluminium	Thermoplast edelmatt	E0	1	MEG5775-0460		10,55 €
Schwarz matt	Thermoplast recycelt	E0	1	MEG5775-0403	Neu	10,55 €

Zentralplatte für Raumtemperaturregler-Einsatz mit Schalter



- Besonders flache Bauform.

Duroplast hochkratzfest:

Verwenden Sie bei diesem Artikel Thermoplast brillant

Zu komplettieren mit:	Seite
Raumtemperaturregler-Einsatz mit Schalter 536302/04	90

Farbe	Ausführung	MG	VPE	Artikel-Nr.	Info	UVP/Stk.
Weiß glänzend	Thermoplast brillant	E0	1	534844		11,75 €
Polarweiß glänzend	Thermoplast brillant	E0	1	534819		11,75 €
Aktivweiß glänzend	Thermoplast brillant	E0	1	534825		11,75 €
Polarweiß	Thermoplast edelmatt	E0	1	536119		11,75 €
Anthrazit	Thermoplast edelmatt	E0	1	536114		17,15 €
Aluminium	Thermoplast edelmatt	E0	1	536160		17,50 €
Schwarz matt	Thermoplast recycelt	E0	1	MEG5760-0403	Neu	17,50 €

Zentralplatte für Raumtemperaturregler-Einsatz mit Wechselkontakt



- Besonders flache Bauform.

Duroplast hochkratzfest:

Verwenden Sie bei diesem Artikel Thermoplast brillant

Zu komplettieren mit:	Seite
Raumtemperaturregler-Einsatz mit Wechselkontakt 536400/01	21, 90
Raumtemperaturregler-Einsatz MEG5773-0000	21, 90

Farbe	Ausführung	MG	VPE	Artikel-Nr.	Info	UVP/Stk.
Weiß glänzend	Thermoplast brillant	E0	1	534744		11,75 €
Polarweiß glänzend	Thermoplast brillant	E0	1	534719		11,75 €
Aktivweiß glänzend	Thermoplast brillant	E0	1	534725		11,75 €
Polarweiß	Thermoplast edelmatt	E0	1	536219		11,75 €
Anthrazit	Thermoplast edelmatt	E0	1	536214		17,15 €
Aluminium	Thermoplast edelmatt	E0	1	536260		17,50 €
Schwarz matt	Thermoplast recycelt	E0	1	MEG5762-0403	Neu	17,50 €

Zentralplatte für Fußbodentemperaturregler-Einsatz mit Schalter



- Besonders flache Bauform.

Duroplast hochkratzfest:

Verwenden Sie bei diesem Artikel Thermoplast brillant

Zu komplettieren mit:	Seite
Fußbodentemperaturregler-Einsatz mit Schalter 537100	90

Farbe	Ausführung	MG	VPE	Artikel-Nr.	Info	UVP/Stk.
Weiß glänzend	Thermoplast brillant	E0	1	534944		11,75 €
Polarweiß glänzend	Thermoplast brillant	E0	1	534919		11,75 €
Aktivweiß glänzend	Thermoplast brillant	E0	1	534925		11,75 €
Polarweiß	Thermoplast edelmatt	E0	1	535819		11,75 €
Anthrazit	Thermoplast edelmatt	E0	1	535814		17,15 €
Aluminium	Thermoplast edelmatt	E0	1	535860		17,50 €

Taster 4fach plus mit IR-Empfänger



- Im Design System M.
- Mit integriertem Busankoppler.
- Taster mit 8 Bedientasten, Betriebs-, Statusanzeige und Schriftfeld. Die Betriebsanzeige kann auch als Orientierungslicht verwendet werden. Die jeweiligen Funktionen der Tasten können mit einer IR-Fernbedienung angesteuert werden. Die Steuerung mit einer Merten Distance-IR-Fernbedienung ist bereits im Taster vorprogrammiert. Viele andere IR-Fernbedienungen (z. B. vorhandene TV- oder CD-Player-Fernbedienung) können am Taster angelernt werden.
- Das Gerät wird über eine Busanschlussklemme mit der Busleitung verbunden.

Softwarefunktionen KNX:

- Schalten, Umschalten, Dimmen (ein-/zweiflächig), Jalousie (ein-/zweiflächig), Flanken löst 1-, 2-, 4- oder 8-Bit-Telegramme aus (Unterscheidung kurze/lange Betätigung), Flanken mit 2-Byte-Telegrammen (Unterscheidung kurze/lange Betätigung), 8-Bit-Schieberegler, Szenenabruf, Szenenspeicherung, Sperrfunktionen.

Lieferumfang: Mit Putzschutzhäube, mit Busanschlussklemme.

Zubehör:	Seite
Beschriftungsbogen für Taster 618419	151

Farbe	Ausführung	MG	VPE	Artikel-Nr.	Info	UVP/Stk.
Weiß glänzend	Thermoplast brillant	X7	1	617544		184,00 €
Polarweiß glänzend	Thermoplast brillant	X7	1	617519		184,00 €
Aktivweiß glänzend	Thermoplast brillant	X7	1	617525		184,00 €
Polarweiß	Thermoplast edelmatt	X7	1	627919		184,00 €
Anthrazit	Thermoplast edelmatt	X7	1	627914		185,50 €
Aluminium	Thermoplast edelmatt	X7	1	627960		188,00 €

Taster 4fach plus mit Raumtemperurregler



- Im Design System M.
- Komfortable Steuerungseinheit mit 8 Bedientasten, Betriebs-, Statusanzeige und Schriftfeld. Die Betriebsanzeige kann auch als Orientierungslicht verwendet werden.
- Mit Raumtemperurregler und Display.
- Mit integriertem Piezo-Summer zur Anzeige von Alarmzuständen und IR-Empfänger. Mittels IR-Fernbedienung können alle Funktionen der jeweiligen Tasten angesteuert werden.
- Mit 9 roten LEDs.
- Der Raumtemperurregler ist für Heizung und Kühlung mit stufenlos verstellbaren KNX-Stellantrieben oder zur Ansteuerung von Schaltaktoren und Heizungsaktoren verwendbar. Mit weiß hinterleuchtetem Display zur Darstellung von z. B. Uhrzeit, Datum, Temperatur und Betriebsmodus. Menü zur Einstellung von Standard-Betriebsarten, Sollwert, Arbeitstag/ arbeitsfreier Tag (externe Ansteuerung), Anzeigemodus, Uhrzeit, Schaltzeiten und Helligkeit des Displays.
- Die Tasten sind als Tastenpaar (zweiflächig) oder als Einzeltasten frei parametrierbar. Mit integriertem Busankoppler. Der Busanschluss erfolgt über eine Busanschlussklemme.

Softwarefunktionen KNX:

Funktionen Taster:

- Schalten, Umschalten, Dimmen, Jalousie (relativ oder absolut), Flanken löst 1-, 2-, 4- oder 8-Bit-Telegramme aus (Unterscheidung kurze/lange Betätigung), Flanken mit 2-Byte-Telegrammen (Unterscheidung kurze/lange Betätigung), 8-Bit-Schieberegler, Szenenabruf, Szenenspeicherung, Sperrfunktion, Zeitsteuerung mit Synchronisation, Meldefunktion, Externen Temperaturwert zyklisch lesen, Ventilatorsteuerung, Betriebsarten, Sollwertverschiebung.

Funktionen Raumtemperurregler:

Reglertyp: 2-Punkt-Regelung, stetige PI-Regelung, schaltende PI-Regelung (PWM)

Ausgang: Stetig im Bereich 0...100 % oder schaltend EIN/AUS

Regler-Mode: Heizen mit einem Reglerausgang, Kühlen mit einem Reglerausgang

- Heizen und Kühlen mit getrennten Reglerausgängen
- Heizen und Kühlen mit einem Reglerausgang
- 2-stufiges Heizen mit 2 Reglerausgängen
- 2-stufiges Kühlen mit 2 Reglerausgängen
- 2-stufiges Heizen und Kühlen mit 4 Reglerausgängen

Betriebsarten: Komfort, Komfortverlängerung, Standby, Nachtabsenkung, Frost-/Hitzeschutz

- Schieben aller Sollwerte. Speichern aller Solltemperaturen und Betriebsarten bei Reset. Überwachung externer Temperatur. Zusätzliche Ausgabe der Stellgröße als 1-Byte Wert bei PWM.
- Meldefunktion für Isttemperatur, Ventilschutzfunktion.
- Szenenfunktion.

Bedienung: Menü

Lieferumfang: Mit Busanschlussklemme und Tragplatte, mit Schraube für Demontageschutz, mit Putzschutzhäube.

Zu komplettieren mit:	Seite
1-M-Rahmen, 2fach ohne Mittelsteg 3898..	186
ATELIER-M-Rahmen, 2fach ohne Mittelsteg 3888..	191
M-SMART-Rahmen, 2fach ohne Mittelsteg 4788.., 4848..	196
M-PLAN-Rahmen, 2fach ohne Mittelsteg 4888.., 5158..	218
M-PLAN-Echtglasrahmen, 2fach ohne Mittelsteg 4878..	226
M-PLAN-Metallrahmen, 2fach ohne Mittelsteg 4758..	227
Sender:	
IR-Universalfernbedienung MEG5761-0000	99

Farbe	Ausführung	MG	VPE	Artikel-Nr.	Info	UVP/Stk.
Polarweiß glänzend	Thermoplast brillant	X7	1	MEG6214-0319		219,90 €
Aktivweiß glänzend	Thermoplast brillant	X7	1	MEG6214-0325		219,90 €
Polarweiß	Thermoplast edelmatt	X7	1	MEG6214-0419		219,90 €
Anthrazit	Thermoplast edelmatt	X7	1	MEG6214-0414		222,00 €
Aluminium	Thermoplast edelmatt	X7	1	MEG6214-0460		222,00 €

Taster 2fach plus

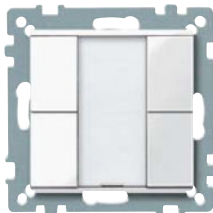

- Im Design System M.
- Mit integriertem Busankoppler.
- Taster mit 4 Bedientasten, Betriebs-, Statusanzeige und Schriftfeld. Die Betriebsanzeige kann auch als Orientierungslicht verwendet werden.
- Das Gerät wird über eine Busanschlussklemme mit der Busleitung verbunden.

Softwarefunktionen KNX:

- Schalten, Umschalten, Dimmen (ein-/zweiflächig), Jalousie (ein-/zweiflächig), Flanken löst 1-, 2-, 4- oder 8-Bit-Telegramme aus (Unterscheidung kurze/lange Betätigung), Flanken mit 2-Byte-Telegrammen (Unterscheidung kurze/lange Betätigung), 8-Bit-Schieberegler, Szenenabruf, Szenenspeicherung, Sperrfunktionen.

Lieferumfang: Mit Putzschutzhäube, mit Busanschlussklemme.

Zubehör: Seite
Beschriftungsbogen für Taster **618419** 151

Farbe	Ausführung	MG	VPE	Artikel-Nr.	Info	UVP/Stk.
Weiß glänzend	Thermoplast brillant	X7	1	617244		119,50 €
Polarweiß glänzend	Thermoplast brillant	X7	1	617219		116,00 €
Aktivweiß glänzend	Thermoplast brillant	X7	1	617225		116,00 €
Polarweiß	Thermoplast edelmatt	X7	1	627619		121,00 €
Anthrazit	Thermoplast edelmatt	X7	1	627614		121,50 €
Aluminium	Thermoplast edelmatt	X7	1	627660		123,50 €

Taster 2fach plus mit Raumtemperurregler



- Im Design System M.
- Komfortable Steuerungseinheit mit 4 Bedientasten, Betriebs-, Statusanzeige und Schriftfeld. Die Betriebsanzeige kann auch als Orientierungslicht verwendet werden.
- Mit Raumtemperurregler und Display.
- Mit 5 roten LEDs.
- Der Raumtemperurregler ist für Heizung und Kühlung mit stufenlos verstellbaren KNX-Stellantrieben oder zur Ansteuerung von Schaltaktoren und Heizungsaktoren verwendbar. Mit weiß hinterleuchtetem Display zur Darstellung von z. B. Uhrzeit, Datum, Temperatur und Betriebsmodus. Menü zur Einstellung von Standard-Betriebsarten, Sollwert, Arbeitstag/ arbeitsfreier Tag (externe Ansteuerung), Anzeigemodus, Uhrzeit, Schaltzeiten und Helligkeit des Displays.
- Die Tasten sind als Tastenpaar (zweiflächig) oder als Einzeltasten frei parametrierbar. Mit integriertem Busankoppler. Der Busanschluss erfolgt über eine Busanschlussklemme.

Softwarefunktionen KNX:

- Funktionen Taster:
- Schalten, Umschalten, Dimmen, Jalousie (relativ oder absolut), Flanken löst 1-, 2-, 4- oder 8-Bit-Telegramme aus (Unterscheidung kurze/lange Betätigung), Flanken mit 2-Byte-Telegrammen (Unterscheidung kurze/lange Betätigung), 8-Bit-Schieberegler, Szenenabruf, Szenenspeicherung, Sperrfunktion, Zeitsteuerung mit Synchronisation, Meldefunktion, Externen Temperaturwert zyklisch lesen, Ventilatorsteuerung, Betriebsarten, Sollwertverschiebung.

Funktionen Raumtemperurregler:

- Reglertyp: 2-Punkt-Regelung, stetige PI-Regelung, schaltende PI-Regelung (PWM)
- Ausgang: Stetig im Bereich 0...100 % oder schaltend EIN/AUS
- Regler-Mode: Heizen mit einem Reglerausgang, Kühlen mit einem Reglerausgang
- Heizen und Kühlen mit getrennten Reglerausgängen
- Heizen und Kühlen mit einem Reglerausgang
- 2-stufiges Heizen mit 2 Reglerausgängen
- 2-stufiges Kühlen mit 2 Reglerausgängen
- 2-stufiges Heizen und Kühlen mit 4 Reglerausgängen
- Betriebsarten: Komfort, Komfortverlängerung, Standby, Nachtabsenkung, Frost-/Hitzeschutz
- Schieben aller Sollwerte. Speichern aller Solltemperaturen und Betriebsarten bei Reset. Überwachung externer Temperatur. Zusätzliche Ausgabe der Stellgröße als 1-Byte Wert bei PWM.
- Meldefunktion für Isttemperatur, Ventilschutzfunktion.
- Szenenfunktion.

Bedienung: Menü

Lieferumfang: Mit Busanschlussklemme und Tragplatte, mit Schraube für Demontageschutz, mit Putzschutzhäube.

Farbe	Ausführung	MG	VPE	Artikel-Nr.	Info	UVP/Stk.
Weiß glänzend	Thermoplast brillant	X7	1	MEG6212-0344		188,50 €
Polarweiß glänzend	Thermoplast brillant	X7	1	MEG6212-0319		185,00 €
Aktivweiß glänzend	Thermoplast brillant	X7	1	MEG6212-0325		185,00 €
Polarweiß	Thermoplast edelmatt	X7	1	MEG6212-0419		188,50 €
Anthrazit	Thermoplast edelmatt	X7	1	MEG6212-0414		190,50 €
Aluminium	Thermoplast edelmatt	X7	1	MEG6212-0460		193,50 €

Taster 4fach plus



- Im Design System M.
- Mit integriertem Busankoppler.
- Taster mit 8 Bedientasten, Betriebs-, Statusanzeige und Schriftfeld. Die Betriebsanzeige kann auch als Orientierungslicht verwendet werden.
- Das Gerät wird über eine Busanschlussklemme mit der Busleitung verbunden.

Softwarefunktionen KNX:

- Schalten, Umschalten, Dimmen (ein-/zweiflächig), Jalousie (ein-/zweiflächig), Flanken löst 1-, 2-, 4- oder 8-Bit-Telegramme aus (Unterscheidung kurze/ lange Betätigung), Flanken mit 2-Byte-Telegrammen (Unterscheidung kurze/ lange Betätigung), 8-Bit-Schieberegler, Szenenabruf, Szenenspeicherung, Sperrfunktionen.

Lieferumfang: Mit Putzschutzhäube, mit Busanschlussklemme.

Zubehör: Seite
Beschriftungsbogen für Taster **618419** 151

Farbe	Ausführung	MG	VPE	Artikel-Nr.	Info	UVP/Stk.
Weiß glänzend	Thermoplast brillant	X7	1	617444		141,00 €
Polarweiß glänzend	Thermoplast brillant	X7	1	617419		135,50 €
Aktivweiß glänzend	Thermoplast brillant	X7	1	617425		135,50 €
Polarweiß	Thermoplast edelmatt	X7	1	627819		142,00 €
Anthrazit	Thermoplast edelmatt	X7	1	627814		143,50 €
Aluminium	Thermoplast edelmatt	X7	1	627860		145,50 €

Taster 1fach plus



- Im Design System M.
- Mit integriertem Busankoppler.
- Taster mit 2 Bedientasten, Betriebs-, Statusanzeige und Schriftfeld. Die Betriebsanzeige kann auch als Orientierungslicht verwendet werden.
- Das Gerät wird über eine Busanschlussklemme mit der Busleitung verbunden.

Softwarefunktionen KNX:

- Schalten, Umschalten, Dimmen (ein-/zweiflächig), Jalousie (ein-/zweiflächig), Flanken löst 1-, 2-, 4- oder 8-Bit-Telegramme aus (Unterscheidung kurze/ lange Betätigung), Flanken mit 2-Byte-Telegrammen (Unterscheidung kurze/ lange Betätigung), 8-Bit-Schieberegler, Szenenabruf, Szenenspeicherung, Sperrfunktionen.

Lieferumfang: Mit Putzschutzhäube, mit Busanschlussklemme.

Hinweis: Duroplast hochkratzfest:
Verwenden Sie bei diesem Artikel Thermoplast brillant.

Zubehör: Seite
Beschriftungsbogen für Taster **618419** 151

Farbe	Ausführung	MG	VPE	Artikel-Nr.	Info	UVP/Stk.
Weiß glänzend	Thermoplast brillant	X7	1	617144		109,50 €
Polarweiß glänzend	Thermoplast brillant	X7	1	617119		106,50 €
Aktivweiß glänzend	Thermoplast brillant	X7	1	617125		106,50 €
Polarweiß	Thermoplast edelmatt	X7	1	627519		110,50 €
Anthrazit	Thermoplast edelmatt	X7	1	627514		111,50 €
Aluminium	Thermoplast edelmatt	X7	1	627560		113,50 €

Beschriftungsbogen für Multifunktions-Taster mit IR-Empfänger



- Zum individuellen Beschriften des System M Multifunktions-Tasters mit IR-Empfänger.

Lieferumfang: 1 Bogen für 28 Produkte.

Farbe	MG	VPE	Artikel-Nr.	Info	UVP/Stk.
Polarweiß	X7	1	618419		24,40 €

Wippen für Tastermodul 2fach mit Aufdruck 1/0 und Pfeile Auf/Ab

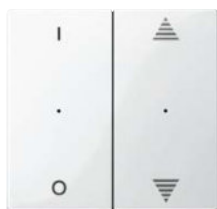

- Im Design System M.
- Die Wippen werden auf das Tastermodul 2fach aufgesteckt.

Im KNX zu komplettieren mit: Seite 154, 619
KNX-Tastermodul 2fach System M **625299**

Farbe	Ausführung	MG	VPE	Artikel-Nr.	Info	UVP/Stk.
Polarweiß glänzend	Thermoplast brillant	X7	1	619519		5,90 €

Wippen für Tastermodul 2fach mit Aufdrucken Pfeile Auf/Ab



- Im Design System M.
- Die Wippen werden auf das Tastermodul 2fach aufgesteckt.

Im KNX zu komplettieren mit: Seite 154, 619
KNX-Tastermodul 2fach System M **625299**

Farbe	Ausführung	MG	VPE	Artikel-Nr.	Info	UVP/Stk.
Polarweiß glänzend	Thermoplast brillant	X7	1	619719		5,90 €
Aktivweiß glänzend	Thermoplast brillant	X7	1	619725		5,90 €

KNX Tastsensor Pro T



- Für System M.
- Taster mit 1 bis 4 Bedientasten und Statusanzeigen. Im Ruhezustand erscheint die Oberfläche des Tasters als eine ebene Fläche. Erst mit der Aktivierung wird die Beschriftung der Tasten über hinterleuchtete Symbole sichtbar. Hierfür können die beigelegten Fertigfolien verwendet werden oder Einzelsymbole mit unterschiedlichen Motiven.
- Die Position der Bedientasten variiert je nach der gewählten Anzahl der Bedientasten.
- Eingebauter Temperatursensor.
- Berührungsloser Bedienmodus (Gestensteuerung)

ETS-Gerätefunktionen:

- Verhalten und Helligkeit der Statusanzeigen
- Nachtbetrieb: LEDs leuchten mit verringerter Helligkeit
- Näherungsfunktion: Erst bei Näherung werden die LEDs aktiviert und die Funktionen sichtbar.
- Mit integriertem Buskoppler. Der Busanschluss erfolgt über eine Busanschlussklemme.

Hinweis:

Die Geräte besitzen die Schutzart IP 20 und sind nur im Innenbereich einsetzbar. Geräte mit abweichender Schutzart sind separat gekennzeichnet.

Softwarefunktionen KNX:

- 2 Möglichkeiten der Programmierung:
- Express-Einstellung: Aufruf einer voreingestellten Konfiguration
- Erweiterte Einstellung: Individuelle Konfiguration
- Schalten, Umschalten, Dimmen (ein-/zweiflächig), Jalousie (ein-/zweiflächig), Flanken löst 1-, 2-, 4- oder 8-Bit-Telegramme aus (Unterscheidung kurze/ lange Betätigung), Flanken mit 2-Byte-Telegrammen (Unterscheidung kurze/ lange Betätigung), 8-Bit-Schieberegler, Szenenabruf, Szenenspeicherung, Sperrfunktionen.

Medium: TP256

Lieferumfang: Gerät mit eingelegerter Fertigfolie, mit Busanschlussklemme und Tragplatte, 3 vorkonfigurierte Fertigfolien und 24 unterschiedliche Einzelsymbole mit 1 Trägerfolie.

Hinweis: Programmierbar mit ETS4 und höher.

Zubehör:	Seite
Demontageschutz MEG6270-0000	152, 263, 605
Folienset für KNX Tastsensor Pro T	
System M MEG6270-0010	152, 605

Farbe	Ausführung	MG	VPE	Artikel-Nr.	Info	UVP/Stk.
Polarweiß glänzend	Thermoplast brillant	X7	1	MEG6185-0319		134,50 €
Aktivweiß glänzend	Thermoplast brillant	X7	1	MEG6185-0325		134,50 €
Anthrazit	Thermoplast edelmatt	X7	1	MEG6185-0414		140,50 €
Aluminium	Thermoplast edelmatt	X7	1	MEG6185-0460		144,00 €

Folienset für KNX Tastsensor Pro T Ersatzteil



- Für System M.
- Zur individuellen Kennzeichnung der KNX Tastsensoren Pro.

Lieferumfang: 3 vorkonfigurierte Fertigfolien und 24 unterschiedliche Einzelsymbole mit 1 Trägerfolie.

Im KNX zu komplettieren mit:	Seite
KNX Tastsensor Pro T	
System M MEG6185-04..	152, 598

Ausführung	MG	VPE	Artikel-Nr.	Info	UVP/Stk.
	X8	1	MEG6270-0010		24,70 €

Demontageschutz



- Verhindert das einfache Abziehen des KNX Tastsensors Pro und des KNX Multi-Touch Pro.

Lieferumfang: 2 Edelstahl-Haken.

Im KNX zu komplettieren mit:	Seite
KNX Tastsensor Pro T	
System M MEG6185-04..	152, 598
System Design MEG6185-60..	262, 595
KNX Multi-Touch Pro	
System M MEG6215-03..	18, 58
System Design MEG6215-59..	262, 595

Ausführung	MG	VPE	Artikel-Nr.	Info	UVP/Stk.
	X8	1	MEG6270-0000		16,05 €

KNX Multi-Touch Pro

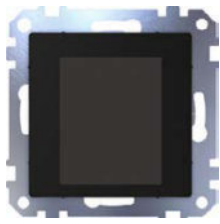

- Für System M.
- Komfortabler Raumcontroller mit dem bis zu 32 Raumfunktionen und die Raumtemperatur gesteuert werden können. Alle Funktionen werden auf einem berührungsempfindlichen Bildschirm angezeigt und mit einfachen Fingerbewegungen aufgerufen. Der Benutzer wählt zwischen 3 Oberflächen-Designs, die den Raumfunktionen frei zugeordnet werden können. Die Raumtemperaturregelung kann in 2 verschiedenen Designs dargestellt werden.
- Mit Raumtemperaturregler, Display und Anschluss für den Fernfühler.
- Der Raumtemperaturregler ist für Heizung und Kühlung mit stufenlos verstellbaren KNX-Stellantrieben oder zur Ansteuerung von Schaltaktoren und Heizungsaktoren verwendbar.

ETS-Gerätekfunktionen:

- Einschaltverhalten der Benutzeroberfläche
- Näherungsfunktion: Erst bei Näherung wird das Display und der Startbildschirm sichtbar
- Gestenfunktion: Das Gerät erkennt eine Geste (horizontale oder vertikale Streichbewegung) und löst eine Funktion aus. So lässt sich beim Betreten des Raumes z. B. das Licht einschalten
- Reinigungsmodus: Für einen bestimmten Zeitraum werden weder Berührungen noch Gesten erkannt
- Hintergrundbeleuchtung anpassen
- Bildschirmschoner einstellen
- Mit integriertem Busankoppler. Der Busanschluss erfolgt über eine Busanschlussklemme.

Softwarefunktionen KNX:

- Steuerungseinheit/Taster:
- Schalten, Umschalten, Dimmen (ein-/zweiflüchtig), Jalousie (ein-/zweiflüchtig), Flanken löst 1-, 2-, 4- oder 8-Bit-Telegramme aus, Flanken mit 2-Byte-Telegrammen, 8-Bit-Schieberegler, Szenenabruf, Szenenspeicherung, Meldefunktion, Ventilatorsteuerung, Betriebsarten, Sollwertverschiebung

Funktionen Raumtemperaturregler:

- Reglertyp: 2-Punkt-Regelung, stetige PI-Regelung, schaltende PI-Regelung (PWM)
- Ausgang: Stetig im Bereich 0...100 % oder schaltend EIN/AUS
- Regler-Mode: Heizen mit einem Reglerausgang, Kühlen mit einem Reglerausgang
- Heizen und Kühlen mit getrennten Reglerausgängen
- 2-stufiges Heizen mit 2 Reglerausgängen
- 2-stufiges Kühlen mit 2 Reglerausgängen
- 2-stufiges Heizen und Kühlen mit 4 Reglerausgängen
- Betriebsarten: Komfort, Komfortverlängerung, Standby (ECO), Nachtabsenkung, Frost-/Hitzeschutz
- Schieben aller Sollwerte. Speichern aller Solltemperaturen und Betriebsarten bei Reset. Überwachung externer Temperatur. Zusätzliche Ausgabe der Stellgröße als 1-Byte Wert bei PWM.
- Meldefunktion für Isttemperatur, Ventilschutzfunktion.
- Szenenfunktion.

Bedienung: Touch Display

Lieferumfang: Mit Busanschlussklemme und Tragplatte.

Hinweis: Programmierbar mit ETS4 und höher.

Zubehör:	Seite
Demontageschutz MEG6270-0000	152, 263, 605
Fernfühler für Universal Raumtemperaturregler mit Touch-Display MEG5775-0003	90

Ausführung	MG	VPE	Artikel-Nr.	Info	UVP/Stk.
KNX Multi-Touch Pro	X7	1	MEG6215-0310		253,00 €

KNX-Tastermodul 1fach

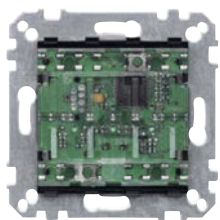

- Für System M.
- Tastermodul ohne Wippe. Mit programmierbarer Statusanzeige.
- Das Gerät wird über eine Busanschlussklemme mit der Busleitung verbunden. Mit integriertem Busankoppler.

Softwarefunktionen KNX:

- Die Tasten können entweder als Tastenpaar (zweiflüchtig) oder als Einzeltasten (einflüchtig) parametrisiert werden.
- Einflüchtig: Schalten EIN oder Schalten AUS, Dimmen, Szenen.
- Zweiflüchtig: Schalten EIN, Schalten AUS, Dimmen, Szenen, Jalousie.

Im KNX zu komplettieren mit:	Seite
Wippe für Tastermodul 1fach	
System M 6191... , 6251...	153, 601
System M mit Aufdruck 1/0 6254... , 6193...	154, 601
System M mit Aufdruck Pfeile Auf/Ab 6255... , 6194...	154, 601

Ausführung	MG	VPE	Artikel-Nr.	Info	UVP/Stk.
KNX-Tastermodul 1fach	X7	1	625199		75,50 €

Wippe für Tastermodul 1fach



- Im Design System M.
- Die Wippe wird auf das Tastermodul 1fach aufgesteckt.

Im KNX zu komplettieren mit:	Seite
KNX-Tastermodul 1fach	
System M 625199	153, 601

Farbe	Ausführung	MG	VPE	Artikel-Nr.	Info	UVP/Stk.
Polarweiß glänzend	Thermoplast brillant	X7	1	619119		2,62 €
Aktivweiß glänzend	Thermoplast brillant	X7	1	619125		2,62 €
Polarweiß	Thermoplast edelmatt	X7	1	625119		2,62 €
Anthrazit	Thermoplast edelmatt	X7	1	625114		3,28 €

Wippe für Tastermodul 1fach mit Aufdruck 1/0



- Im Design System M.
- Die Wippe wird auf das Tastermodul 1fach aufgesteckt.

Im KNX zu komplettieren mit: Seite
KNX-Tastermodul 1fach
 System M **625199** 153, 601

Farbe	Ausführung	MG	VPE	Artikel-Nr.	Info	UVP/Stk.
Polarweiß glänzend	Thermoplast brillant	X7	1	619319		4,59 €

Wippe für Tastermodul 1fach mit Aufdruck Pfeile Auf/Ab



- Im Design System M.
- Die Wippe wird auf das Tastermodul 1fach aufgesteckt.

Im KNX zu komplettieren mit: Seite
KNX-Tastermodul 1fach
 System M **625199** 153, 601

Farbe	Ausführung	MG	VPE	Artikel-Nr.	Info	UVP/Stk.
Polarweiß glänzend	Thermoplast brillant	X7	1	619419		4,59 €
Aktivweiß glänzend	Thermoplast brillant	X7	1	619425		4,59 €
Polarweiß	Thermoplast edelmatt	X7	1	625519		5,90 €

KNX-Tastermodul 2fach



- Für System M.
- Tastermodul ohne Wippen.
- Mit programmierbarer Statusanzeige.
- Das Gerät wird über eine Busanschlussklemme mit der Busleitung verbunden. Mit integriertem Busankoppler.

Softwarefunktionen KNX:

- Die Tasten können entweder als Tastenpaar (zweiflächig) oder als Einzeltasten (einflächig) parametrierbar werden.
- Einflächig: Schalten EIN oder Schalten AUS, Dimmen, Szenen.
- Zweiflächig: Schalten EIN, Schalten AUS, Dimmen, Szenen, Jalousie.

Im KNX zu komplettieren mit: Seite
Wippen für Tastermodul 2fach
 System M **6192...**, **6252..** 154, 619
 System M mit Aufdruck 1/0 und Pfeile Auf/Ab **6256...**, **6195..** 151, 619
 System M mit Aufdrucken Pfeile Auf/Ab **6258...**, **6197..** 151, 619

Ausführung	MG	VPE	Artikel-Nr.	Info	UVP/Stk.
	X7	1	625299		85,10 €

Wippen für Tastermodul 2fach



- Im Design System M.
- Die Wippen werden auf das Tastermodul 2fach aufgesteckt.

Im KNX zu komplettieren mit: Seite
KNX-Tastermodul 2fach
 System M **625299** 154, 619

Farbe	Ausführung	MG	VPE	Artikel-Nr.	Info	UVP/Stk.
Polarweiß glänzend	Thermoplast brillant	X7	1	619219		5,23 €
Aktivweiß glänzend	Thermoplast brillant	X7	1	619225		5,23 €
Polarweiß	Thermoplast edelmatt	X7	1	625219		4,59 €
Anthrazit	Thermoplast edelmatt	X7	1	625214		5,90 €

KNX Raumtemperaturregler UP/PI mit Tasterschnittstelle 4fach



- Im Design System M.
- Das Gerät ist ein Raumtemperaturregler und ein Binäreingang. In Abhängigkeit der Betriebsart, des aktuellen Temperatur-Sollwertes und der Raumtemperatur wird eine Stellgröße zur Heizungs- oder Kühlungssteuerung auf den KNX gesendet. Die Temperatur kann wahlweise durch den internen oder durch einen externen Temperaturfühler, der an der Klemmleiste der Tasterschnittstelle anzuschließen ist, erfasst werden. Die Tasterschnittstelle erzeugt intern eine Signalspannung zum Anschluss von max. vier konventionellen Tastern/potentialfreien Kontakten. Davon lassen sich zwei Eingänge zum Anschluss von Low Current-LEDs verwenden.
- Mit integriertem Busankoppler. Der Busanschluss erfolgt über eine Busanschlussklemme.

Softwarefunktionen KNX:

- Funktionen Raumtemperaturregler: Reglertyp: 2-Punkt-Regelung, stetige PI-Regelung, schaltende PI-Regelung (PWM)
- Ausgang: Stetig im Bereich 0..100 % oder schaltend EIN/AUS

Regler-Mode:

- Heizen mit einem Reglerausgang
- Kühlen mit einem Reglerausgang
- Heizen und Kühlen mit getrennten Reglerausgängen
- Heizen und Kühlen mit einem Reglerausgang
- 2-stufiges Heizen mit 2 Reglerausgängen
- 2-stufiges Kühlen mit 2 Reglerausgängen

Betriebsarten: Komfort, Komfortverlängerung, Standby, Nachtabsenkung, Frost-/Hitzeschutz

Bedienung: Sollwertverstellung mit Stellrad im Bereich parametrierbar, Präsenztasterfunktion parametrierbar/abschaltbar Ventilschutz, Regelung sperren

Funktionen Tasterschnittstelle: Schalten, Dimmen, Jalousie, Wertgeber (Dimmwertgeber, Nebenstelle für Lichtszenen mit/ohne Speicherfunktion, Temperaturwertgeber, Helligkeitswertgeber).

Tasterschnittstelle: bis zu 4 Eingänge, davon lassen sich 2 als Ausgänge und einer zum Anschluss des Fernfühlers benutzen.

Ausgangsspannung: 5 V (SELV)

Ausgangsstrom: max. 0,8 mA

Max. Leitungslänge: Eingänge/Ausgänge max. 5 m, Fernfühler max. 50 m

Zubehör: Seite
Fernfühler für KNX Raumtemperaturregler UP/PI **616790** 155, 618

Farbe	Ausführung	MG	VPE	Artikel-Nr.	Info	UVP/Stk.
Weiß glänzend	Thermoplast brillant	X7	1	616744		216,00 €
Polarweiß glänzend	Thermoplast brillant	X7	1	616719		216,00 €
Aktivweiß glänzend	Thermoplast brillant	X7	1	616725		216,00 €
Polarweiß	Thermoplast edelmatt	X7	1	616819		216,00 €
Anthrazit	Thermoplast edelmatt	X7	1	616814		219,90 €
Aluminium	Thermoplast edelmatt	X7	1	616860		222,00 €

Fernfühler für KNX Raumtemperaturregler UP/PI



- Temperaturfühler zur Fußboden-/Raumtemperaturmessung.

Leitungslänge: 4 m (2x0,75 mm²)

Zu komplettieren mit: Seite
KNX Raumtemperaturregler UP/PI mit Tasterschnittstelle 4fach System M 6167..., 6168.. 155, 618

Farbe	MG	VPE	Artikel-Nr.	Info	UVP/Stk.
Schwarz	X8	1	616790		24,95 €

Taster 4fach plus mit Raumtemperaturregler



- Im Design System M.
- Komfortable Steuerungseinheit mit 8 Bedientasten, Betriebs-, Statusanzeige und Schriftfeld. Die Betriebsanzeige kann auch als Orientierungslicht verwendet werden.
- Mit Raumtemperaturregler und Display.
- Mit integriertem Piezo-Summer zur Anzeige von Alarmzuständen und IR-Empfänger. Mittels IR-Fernbedienung können alle Funktionen der jeweiligen Tasten angesteuert werden.
- Mit 9 roten LEDs.
- Der Raumtemperaturregler ist für Heizung und Kühlung mit stufenlos verstellbaren KNX-Stellantrieben oder zur Ansteuerung von Schaltaktoren und Heizungsaktoren verwendbar. Mit weiß hinterleuchtetem Display zur Darstellung von z. B. Uhrzeit, Datum, Temperatur und Betriebsmodus. Menü zur Einstellung von Standard-Betriebsarten, Sollwert, Arbeitstag/ arbeitsfreier Tag (externe Ansteuerung), Anzeigemodus, Uhrzeit, Schaltzeiten und Helligkeit des Displays.
- Die Tasten sind als Tastenpaar (zweiflächig) oder als Einzel-tasten frei parametrierbar. Mit integriertem Busankoppler. Der Busanschluss erfolgt über eine Busanschlussklemme.

Softwarefunktionen KNX:

Funktionen Taster: Schalten, Umschalten, Dimmen, Jalousie (relativ oder absolut), Flanken löst 1-, 2-, 4- oder 8-Bit-Telegramme aus (Unterscheidung kurze/lange Betätigung), Flanken mit 2-Byte-Telegrammen (Unterscheidung kurze/ lange Betätigung), 8-Bit-Schieberegler, Szenenabruf, Szenenspeicherung, Sperrfunktion, Zeitsteuerung mit Synchronisation, Meldefunktion, Externen Temperaturwert zyklisch lesen, Ventilatorsteuerung, Betriebsarten, Sollwertverschiebung.

Funktionen Raumtemperaturregler:

Reglertyp: 2-Punkt-Regelung, stetige PI-Regelung, schaltende PI-Regelung (PWM)

Ausgang: Stetig im Bereich 0...100 % oder schaltend EIN/AUS

Regler-Mode:

- Heizen mit einem Reglerausgang
- Kühlen mit einem Reglerausgang
- Heizen und Kühlen mit getrennten Reglerausgängen
- Heizen und Kühlen mit einem Reglerausgang
- 2-stufiges Heizen mit 2 Reglerausgängen
- 2-stufiges Kühlen mit 2 Reglerausgängen
- 2-stufiges Heizen und Kühlen mit 4 Reglerausgängen

Betriebsarten: Komfort, Komfortverlängerung, Standby, Nachtabsenkung, Frost-/Hitzeschutz

- Schieben aller Sollwerte. Speichern aller Solltemperaturen und Betriebsarten bei Reset. Überwachung externer Temperatur. Zusätzliche Ausgabe der Stellgröße als 1-Byte Wert bei PWM.

- Meldefunktion für Isttemperatur, Ventilschutzfunktion. Szenenfunktion.

Bedienung: Menü

Lieferumfang: Mit Busanschlussklemme und Tragplatte, mit Schraube für Demontageschutz, mit Putzschutzhäube.

Zu komplettieren mit:	Seite
1-M-Rahmen, 2fach ohne Mittelsteg 3898..	186
ATELIER-M-Rahmen, 2fach ohne Mittelsteg 3888..	191
M-SMART-Rahmen, 2fach ohne Mittelsteg 4788.., 4848..	196
M-PLAN-Rahmen, 2fach ohne Mittelsteg 4888.., 5158..	218
M-PLAN-Echtglasrahmen, 2fach ohne Mittelsteg 4878..	226
M-PLAN-Metallrahmen, 2fach ohne Mittelsteg 4758..	227
Sender:	
IR-Universalfernbedienung MEG5761-0000	99

Farbe	Ausführung	MG	VPE	Artikel-Nr.	Info	UVP/Stk.
Polarweiß glänzend	Thermoplast brillant	X7	1	MEG6214-0319		219,90 €
Aktivweiß glänzend	Thermoplast brillant	X7	1	MEG6214-0325		219,90 €
Polarweiß	Thermoplast edelmatt	X7	1	MEG6214-0419		219,90 €
Anthrazit	Thermoplast edelmatt	X7	1	MEG6214-0414		222,00 €
Aluminium	Thermoplast edelmatt	X7	1	MEG6214-0460		222,00 €

Raumtemperaturregler für den Objektbereich



- Im Design System M.
- KNX Raumtemperaturregler für den Objektbereich. In Abhängigkeit der Betriebsart, des aktuellen Temperatur-Sollwertes und der Raumtemperatur wird eine Stellgröße zur Heizungs- oder Kühlungssteuerung auf den KNX gesendet. Die Temperatur kann wahlweise durch den internen oder durch einen externen Bustemperaturfühler erfasst werden.
- Der Raumtemperaturregler ist für Heizung und Kühlung mit stufenlos verstellbaren KNX-Stellantrieben oder zur Ansteuerung von Schaltaktoren und Heizungsaktoren verwendbar. Einstellung der Betriebsarten, Sollwert, Regelungsfunktion erfolgt nur über den Bus. Das Gerät verfügt über keine Bedien- und Anzeigeelemente.
- Mit integriertem Busankoppler. Der Busanschluss erfolgt über eine Busanschlussklemme.

Softwarefunktionen KNX:

Funktionen Raumtemperaturregler: Reglertyp: 2-Punkt-Regelung, stetige PI-Regelung, schaltende PI-Regelung (PWM)

Ausgang: Stetig im Bereich 0...100 % oder schaltend EIN/AUS

Regler-Mode:

- Heizen mit einem Reglerausgang
- Kühlen mit einem Reglerausgang
- Heizen und Kühlen mit getrennten Reglerausgängen
- Heizen und Kühlen mit einem Reglerausgang
- 2-stufiges Heizen mit 2 Reglerausgängen
- 2-stufiges Kühlen mit 2 Reglerausgängen
- 2-stufiges Heizen und Kühlen mit 4 Reglerausgängen

Betriebsarten: Komfort, Komfortverlängerung, Standby, Nachtabsenkung, Frost-/Hitzeschutz

- Schieben aller Sollwerte. Speichern aller Solltemperaturen und Betriebsarten bei Reset. Überwachung externer Temperatur. Zusätzliche Ausgabe der Stellgröße als 1-Byte Wert bei PWM.

Meldefunktion für Isttemperatur, Ventilschutzfunktion.

Bedienung: Nur über Bustelegammen.

Lieferumfang: Mit Busanschlussklemme und Tragplatte, mit Putzschutzhäube.

Farbe	Ausführung	MG	VPE	Artikel-Nr.	Info	UVP/Stk.
Weiß glänzend	Thermoplast brillant	X7	1	MEG6221-0344		167,50 €
Polarweiß glänzend	Thermoplast brillant	X7	1	MEG6221-0319		167,50 €
Aktivweiß glänzend	Thermoplast brillant	X7	1	MEG6221-0325		167,50 €
Polarweiß	Thermoplast edelmatt	X7	1	MEG6221-0419		167,50 €
Anthrazit	Thermoplast edelmatt	X7	1	MEG6221-0414		172,00 €
Aluminium	Thermoplast edelmatt	X7	1	MEG6221-0460		174,00 €

Freisprechstelle UP



- Für TwinBus Türsprechanlagen.
- Freisprechverkehr zur Türstation und Öffnen der Haupttür und/oder Etagentür.
- Türöffnertaste
- Taste für Treppenhauslicht oder Rufabschaltung
- **Rufabschaltung:** Türruf wird optisch signalisiert
- Gespräch annehmen/beenden
- Sprach- und Rufonlautstärkeregelung in 4 Stufen
- 5 Ruftöne
- Rufonunterscheidung Tür/Etage
- Rufanschalterelais
- Mithörsperre
- Bis zu 10 Klingeltasten von Türstationen einlernbar
- Großer Anschlussraum
- Geringe Aufbauhöhe (16 mm)
- Die Montage erfolgt auf einer handelsüblichen flachen Unterputz-Gerätedose nach DIN 49073, Teil 1.

Versorgungsspannung: TwinBus aus Netzgerät **17573**

Stromaufnahme in Ruhe: max. 3 mA

Bedienelemente: Türöffnertaste, Taste für Treppenhauslicht/Rufabschaltung, Lautstärkeregelung, Gespräch annehmen/beenden

Abmessungen: 126x55 mm (HxB)

Lieferumfang: Anschlussklemme TwinBus, Tragring und Schrauben.

Farbe	Ausführung	MG	VPE	Artikel-Nr.	Info	UVP/Stk.
Weiß glänzend	Thermoplast brillant	R2	1	700244	Ausl.	84,80 €
Polarweiß glänzend	Thermoplast brillant	R2	1	700219	Ausl.	84,80 €
Aktivweiß glänzend	Thermoplast brillant	R2	1	700225	Ausl.	84,80 €
Polarweiß	Thermoplast edelmatt	R2	1	701219	Ausl.	84,80 €
Anthrazit	Thermoplast edelmatt	R2	1	701214	Ausl.	88,60 €
Aluminium	Thermoplast edelmatt	R2	1	701260	Ausl.	89,80 €

Zentralplatte für akustischen Signalgeber



Duroplast hochkratzfest:
Verwenden Sie bei diesem Artikel Thermoplast brillant

Zu komplettieren mit: Seite
Elektronik-Signal-Einsatz für Türklingel **MEG4451-0000** 96
Summer Einsatz für Türklingel **MEG4450-0000** 96
DAB+ Radio Set, Unterputz **MEG4375-0303** 138
Lautsprecher für DAB+ Radio Set, Unterputz **MEG4381-0303** 138

Farbe	Ausführung	MG	VPE	Artikel-Nr.	Info	UVP/Stk.
Weiß glänzend	Thermoplast brillant	T0	1	MEG4450-0344		8,95 €
Polarweiß glänzend	Thermoplast brillant	T0	1	MEG4450-0319		8,95 €
Aktivweiß glänzend	Thermoplast brillant	T0	1	MEG4450-0325		8,95 €
Polarweiß	Thermoplast edelmatt	T0	1	MEG4450-0419		8,95 €
Anthrazit	Thermoplast edelmatt	T1	1	MEG4450-0414		10,80 €
Aluminium	Thermoplast edelmatt	T1	1	MEG4450-0460		12,35 €

Zentralplatte für Notlicht-Einsatz



Duroplast hochkratzfest:
Verwenden Sie bei diesem Artikel Thermoplast brillant

Zu komplettieren mit: Seite
Notlicht-Einsatz 230 V **MEG4420-0000** 96

Farbe	Ausführung	MG	VPE	Artikel-Nr.	Info	UVP/Stk.
Weiß glänzend	Thermoplast brillant	T0	1	MEG4420-0344		8,95 €
Polarweiß glänzend	Thermoplast brillant	T0	1	MEG4420-0319		8,95 €
Aktivweiß glänzend	Thermoplast brillant	T0	1	MEG4420-0325		8,95 €
Polarweiß	Thermoplast edelmatt	T0	1	MEG4420-0419		8,95 €
Anthrazit	Thermoplast edelmatt	T1	1	MEG4420-0414		10,80 €
Aluminium	Thermoplast edelmatt	T1	1	MEG4420-0460		12,35 €

Zentralplatte für Lichtsignal-Einsatz



Duroplast hochkratzfest:
Verwenden Sie bei diesem Artikel Thermoplast brillant

Farbe	Ausführung	MG	VPE	Artikel-Nr.	Info	UVP/Stk.
Weiß glänzend	Thermoplast brillant	T0	1	397644		3,41 €
Polarweiß glänzend	Thermoplast brillant	T0	1	397619		3,41 €
Aktivweiß glänzend	Thermoplast brillant	T0	1	397625		3,41 €
Polarweiß	Thermoplast edelmatt	T0	1	397819		3,41 €

Zentralplatte mit Sichtfenster



- Für LED-Lichtsignal-Einsatz.
- Handelsübliche Folien verwenden.
- Optional können vorgedruckte Foliensets bestellt werden.
- Bei vorhandener Beschriftungssoftware kann das Formular der Zentralplatte unter www.merten.de heruntergeladen werden.

Hinweis:
Zum individuellen Beschriften steht die Beschriftungssoftware Art.-Nr. **615022** zur Verfügung.

Duroplast hochkratzfest:
Verwenden Sie bei diesem Artikel Thermoplast brillant

Zu komplettieren mit: Seite
LED-Lichtsignal-Einsatz, 1-farbig **5870..** 96
LED-Lichtsignal-Einsatz, 2-farbig **587092** 96
Folienset für LED-Lichtsignal-Einsatz **587096/95** 158

Farbe	Ausführung	MG	VPE	Artikel-Nr.	Info	UVP/Stk.
Weiß glänzend	Thermoplast brillant	E0	1	587444		19,45 €
Polarweiß glänzend	Thermoplast brillant	E0	1	587419		19,45 €
Aktivweiß glänzend	Thermoplast brillant	E0	1	587425		19,45 €
Polarweiß	Thermoplast edelmatt	E0	1	587019		19,45 €
Anthrazit	Thermoplast edelmatt	E0	1	587014		23,55 €
Aluminium	Thermoplast edelmatt	E0	1	587060		28,25 €

Folienset für LED-Lichtsignal-Einsatz



- Folien für LED-Lichtsignal-Einsätze und Zentralplatte mit Sichtfenster.

Lieferumfang:
6 vorgedruckte Folien in Negativdruck (Aufzug mit Pfeil, Toilette mit Pfeil, Treppe abwärts mit Pfeil, Treppe aufwärts mit Pfeil, „EXIT“ mit Pfeil links, „EXIT“ mit Pfeil rechts).
5 vorgedruckte Folien in Positivdruck (Klingel durchgestrichen/Zimmermädchen, „OCCUPIED/FREE“, „BELEGT/FREI“, „BITTE NICHT STÖREN/BITTE ZIMMER AUFRÄUMEN“, „DO NOT DISTURB/MAKE UP ROOM“).

Hinweis:
Folien mit Pfeil können durch Umdrehen für die Richtungen Links oder Rechts benutzt werden.

Zu komplettieren mit: Seite
Zentralplatte mit Sichtfenster System M **5874.., 5870..** 158

Ausführung	MG	VPE	Artikel-Nr.	Info	UVP/Stk.
Negativdruck	E0	1	587096		29,65 €
Positivdruck	E0	1	587095		29,65 €

Wippe für Serienschalter mit Aufdruck



- Wippe mit Aufdruck Klingel durchgestrichen/Zimmermädchen.

Duroplast hochkratzfest:

Verwenden Sie bei diesem Artikel Thermoplast brillant

Zu komplettieren mit: Seite
Schalter und Taster, 2-fach 63
Weitere Bedruckungen auf Anfrage.

Farbe	Ausführung	MG	VPE	Artikel-Nr.	Info	UVP/Stk.
Weiß glänzend	Thermoplast brillant	T0	1	432644		10,65 €
Polarweiß glänzend	Thermoplast brillant	T0	1	432619		10,65 €
Aktivweiß glänzend	Thermoplast brillant	T0	1	432625		10,65 €
Polarweiß	Thermoplast edelmatt	T0	1	435619		10,65 €
Anthrazit	Thermoplast edelmatt	T1	1	435614		12,35 €
Aluminium	Thermoplast edelmatt	T0	1	435660		14,45 €

Doppelwippe mit Kontrollfenster und Kennzeichnung für Hotelanwendungen



- Wippe mit Aufdruck Klingel durchgestrichen/Symbol Reinigungsservice.

Duroplast hochkratzfest:

Verwenden Sie bei diesem Artikel Thermoplast brillant

Zu komplettieren mit: Seite
Schalter und Taster, 2-fach 63

Farbe	Ausführung	MG	VPE	Artikel-Nr.	Info	UVP/Stk.
Weiß glänzend	Thermoplast brillant	T0	1	MEG3429-0344		12,75 €
Polarweiß glänzend	Thermoplast brillant	T0	1	MEG3429-0319		12,75 €
Aktivweiß glänzend	Thermoplast brillant	T0	1	MEG3429-0325		12,75 €
Polarweiß	Thermoplast edelmatt	T0	1	MEG3429-0419		12,75 €
Anthrazit	Thermoplast edelmatt	T1	1	MEG3429-0414		15,90 €
Aluminium	Thermoplast edelmatt	T1	1	MEG3429-0460		18,10 €

Klingeltaster mit LED-Anzeigen



- Elektronische Klingeltaste mit zwei LED-Anzeigen Klingel durchgestrichen/Zimmermädchen.
- Für den Einsatz im Hotel als Klingeltaster an den Zimmertüren. Ansteuerungsmöglichkeiten der beiden LED-Anzeigen (Bitte nicht stören - rote LED, Bitte Zimmer aufräumen - grüne LED) über entsprechenden Schalter-Einsatz und Wippe für Serienschalter mit Aufdruck. Es können beliebige Wechselspannungslautwerke mit einer Stromaufnahme von 10-500 mA angeschlossen werden. Die Versorgung erfolgt über einen handelsüblichen Sicherheitstransformator.
- Mit Kurzschluss- und Überspannungsschutz.
- Mit Schraubklemmen.

Eingangsspannung: min. AC 6 V, max. AC 24 V (SELV)

Schaltstrom: min. 10 mA, max. 500 mA

Anschlussklemmen: Schraubklemmen für 0,8-1,5 mm²

Duroplast hochkratzfest:

Verwenden Sie bei diesem Artikel Thermoplast brillant

Zu komplettieren mit: Seite
Wippe für Serienschalter mit Aufdruck System M **4326.., 4356..** 125, 159

Farbe	Ausführung	MG	VPE	Artikel-Nr.	Info	UVP/Stk.
Weiß glänzend	Thermoplast brillant	E0	1	MEG5209-0344		76,90 €
Polarweiß glänzend	Thermoplast brillant	E0	1	MEG5209-0319		76,90 €
Aktivweiß glänzend	Thermoplast brillant	E0	1	MEG5209-0325		76,90 €
Polarweiß	Thermoplast edelmatt	E0	1	587619		76,90 €
Anthrazit	Thermoplast edelmatt	E0	1	587614		80,60 €
Aluminium	Thermoplast edelmatt	E0	1	587660		84,30 €

Zentralplatte für Häfele Dialock Merten WT Für das elektronische Schließsystem von Häfele.



- Zur Integration von Merten System M-Komponenten in das Dialock Identifikations- und Schließsystem der Firma Häfele. Die Transponder-Technologie ermöglicht berührungsloses Öffnen und Schliessen und garantiert optimale Sicherheit selbst bei Schlüsselverlust. Ideal für den Einsatz im Hotel- und Officebereich.

Duroplast hochkratzfest:

Verwenden Sie bei diesem Artikel Thermoplast brillant

Hinweis:

Weitere Informationen unter www.dialock.de oder www.haefele.de.

Farbe	Ausführung	MG	VPE	Artikel-Nr.	Info	UVP/Stk.
Weiß glänzend	Thermoplast brillant	T0	1	MEG4449-0344		32,65 €
Polarweiß glänzend	Thermoplast brillant	T0	1	MEG4449-0319		32,65 €
Aktivweiß glänzend	Thermoplast brillant	T0	1	MEG4449-0325		32,65 €
Polarweiß	Thermoplast edelmatt	E0	1	587519		28,65 €
Anthrazit	Thermoplast edelmatt	E0	1	587514		32,60 €
Aluminium	Thermoplast edelmatt	E0	1	587560		42,85 €

Traggestell mit Zentralplatte für Einsätze nach DIN 41524



- Verwendbar auch für Befehls- und Meldegeräte mit Einlochbefestigung Ø 16 mm (z. B. Lumitas).
- Zweite Öffnung ausbrechbar.

Duroplast hochkratzfest:

Verwenden Sie bei diesem Artikel Thermoplast brillant

Farbe	Ausführung	MG	VPE	Artikel-Nr.	Info	UVP/Stk.
Weiß glänzend	Thermoplast brillant	T0	1	290344		11,30 €
Polarweiß glänzend	Thermoplast brillant	T0	1	290319		11,30 €
Aktivweiß glänzend	Thermoplast brillant	T0	1	290325		11,30 €
Polarweiß	Thermoplast edelmatt	T0	1	296419		11,30 €

Zentralplatte Leitungsauslass



- Mit Traggestell und Zugentlastung.
- Mit Krallen- und Schraubbefestigung.

Duroplast hochkratzfest:

Verwenden Sie bei diesem Artikel Thermoplast brillant

Zubehör:

Adapter System M **MEG4080-60..**

Seite

180, 271

Farbe	Ausführung	MG	VPE	Artikel-Nr.	Info	UVP/Stk.
Weiß glänzend	Thermoplast brillant	T0	1	296344		14,65 €
Polarweiß glänzend	Thermoplast brillant	T0	1	296319		14,65 €
Aktivweiß glänzend	Thermoplast brillant	T0	1	296325		14,65 €
Polarweiß	Thermoplast edelmatt	T0	1	295619		14,65 €
Anthrazit	Thermoplast edelmatt	T1	1	295614		19,20 €
Aluminium	Thermoplast edelmatt	T1	1	295660		20,90 €
Schwarz matt	Thermoplast recycelt	T1	1	MEG4071-0403	Neu	20,90 €

Zentralplatte für Befehlsgeräte



- Einlochbefestigung Ø 22,5 mm.
- Für z. B. Schneider Electric, Eaton, Lumitas usw.
- Ohne Krallen, für Schraubbefestigung.

Duroplast hochkratzfest:

Verwenden Sie bei diesem Artikel Thermoplast brillant

Zubehör:

Adapter System M **MEG4080-60..**

Seite

180, 271

Farbe	Ausführung	MG	VPE	Artikel-Nr.	Info	UVP/Stk.
Weiß glänzend	Thermoplast brillant	T0	1	393844		12,90 €
Polarweiß glänzend	Thermoplast brillant	T0	1	393819		12,90 €
Aktivweiß glänzend	Thermoplast brillant	T0	1	393825		12,90 €
Polarweiß	Thermoplast edelmatt	T0	1	393919		12,90 €
Anthrazit	Thermoplast edelmatt	T1	1	393914		15,90 €
Aluminium	Thermoplast edelmatt	T1	1	393960		19,85 €

Zentralplatte für Not-Ausschalter

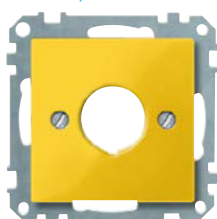

- Einlochbefestigung Ø 22,5 mm.
- Für z. B. Schneider Electric, Eaton, Lumitas usw.
- Ohne Krallen, für Schraubbefestigung.

Duroplast hochkratzfest:

Verwenden Sie bei diesem Artikel Thermoplast brillant

Zubehör:

Adapter System M **MEG4080-60..**

Seite

180, 271

Farbe	Ausführung	MG	VPE	Artikel-Nr.	Info	UVP/Stk.
Gelb	Thermoplast brillant	T0	1	393803		16,70 €

Blindabdeckung



- Abdeckung für Relais, Rollladenmehrfachsteuerrelais, Summer, Leistungszusätze, KNX-Unterputzgeräte usw.
- Durch mechanische Bearbeitung (Bohren, Fräsen, etc.) universell verwendbar.
- Ohne Krallen, für Schraubbefestigung.

Farbe	Ausführung	MG	VPE	Artikel-Nr.	Info	UVP/Stk.
Weiß glänzend	Thermoplast brillant	T0	1	391644		10,80 €
Polarweiß glänzend	Thermoplast brillant	T0	1	391619	★	10,80 €
Aktivweiß glänzend	Thermoplast brillant	T0	1	391625		10,80 €
Polarweiß	Thermoplast edelmatt	T0	1	391819		10,80 €
Anthrazit	Thermoplast edelmatt	T1	1	391814		15,10 €
Aluminium	Thermoplast edelmatt	T1	1	391860		17,05 €
Polarweiß	Duroplast hochkratzfest	T0	1	391719		10,80 €
Schwarz matt	Thermoplast recycelt	T1	1	MEG4075-0403	Neu	17,05 €



MG = Materialgruppe • VPE = Verpackungseinheit

Alle angegebenen Preise sind unverbindliche Listenpreise ohne Mehrwertsteuer. Gültig ab 01.01.2023.

Technische Änderungen vorbehalten. Angaben ohne Gewähr. Abbildungen dienen nur zur Veranschaulichung.



Zwischenring für Kombieinsätze nach DIN 49075



- Mit diesem Artikel können alle genormten Kombieinsätze nach DIN 49075 integriert werden.
- Zum Beispiel TAE, Modular Jack, Daten- und Kommunikationssysteme der Firmen PANDUIT (PAN-NET), Ackermann WAE, WAEG, BTR usw.

Duroplast hochkratzfest:

Verwenden Sie bei diesem Artikel Thermoplast brillant

Farbe	Ausführung	MG	VPE	Artikel-Nr.	Info	UVP/Stk.
Weiß glänzend	Thermoplast brillant	T0	1	518544		3,18 €
Polarweiß glänzend	Thermoplast brillant	T0	1	518519	★	3,18 €
Aktivweiß glänzend	Thermoplast brillant	T0	1	518525		3,18 €
Polarweiß	Thermoplast edelmatt	T0	1	518119		3,18 €
Anthrazit	Thermoplast edelmatt	T1	1	518114		4,18 €
Aluminium	Thermoplast edelmatt	T1	1	518160		6,09 €

Zwischenring mit Klappdeckel für Kombieinsätze nach DIN 49075



- Mit diesem Artikel können alle genormten Kombieinsätze nach DIN 49075 integriert werden.
- Zum Beispiel TAE, Modular Jack, Daten- und Kommunikationssysteme der Firmen PANDUIT (PAN-NET), Ackermann WAE, WAG, BTR usw.

Duroplast hochkratzfest:

Verwenden Sie bei diesem Artikel Thermoplast brillant

Zubehör:

Adapter System M MEG4080-60..

Seite
180, 271

Farbe	Ausführung	MG	VPE	Artikel-Nr.	Info	UVP/Stk.
Weiß glänzend	Thermoplast brillant	T0	1	518644		12,15 €
Polarweiß glänzend	Thermoplast brillant	T0	1	518619		12,15 €
Aktivweiß glänzend	Thermoplast brillant	T0	1	518625		12,15 €
Polarweiß	Thermoplast edelmatt	T0	1	518219		12,15 €
Anthrazit	Thermoplast edelmatt	T1	1	518214		17,15 €
Aluminium	Thermoplast edelmatt	T1	1	518260		19,70 €

Schräglass



- Für Datenanschluss- und Kommunikationstechnik.
- Die zugehörigen Einschübe bitte separat bestellen.
- Ohne Einschübe.

Duroplast hochkratzfest:

Verwenden Sie bei diesem Artikel Thermoplast brillant

Hinweis:

Die Montage des Schräglass auf die Rahmen 1-M oder ATELIER-M ist optisch nicht ansprechend. Hierzu sollten die Rahmen M-SMART oder M-Plan verwendet werden.

Farbe	Ausführung	MG	VPE	Artikel-Nr.	Info	UVP/Stk.
Weiß glänzend	Thermoplast brillant	T0	1	464944		15,45 €
Polarweiß glänzend	Thermoplast brillant	T0	1	464919		15,45 €
Aktivweiß glänzend	Thermoplast brillant	T0	1	464925		15,45 €
Polarweiß	Thermoplast edelmatt	T0	1	464619		15,45 €
Anthrazit	Thermoplast edelmatt	T1	1	464614		18,85 €
Aluminium	Thermoplast edelmatt	T1	1	464660		22,30 €

Blindeinschub



- Durch mechanische Bearbeitung (Bohren, Fräsen, etc.) universell verwendbar.

Zu komplettieren mit:

	Seite
Schräglass	
System M 4646.., 4649..	18, 58
System Design mit Schriftfeld MEG4540-60..	265, 524

Farbe	MG	VPE	Artikel-Nr.	Info	UVP/Stk.
Blindeinschub	T0	1	464380		5,60 €

Einschub für D-Subminiatur-Steckverbinder 9-polig



- Für zwei D-Subminiatur-Stecker 9-polig.
- Zweite Öffnung ausbrechbar.

Zu komplettieren mit:

	Seite
Schräglass	
System M 4646.., 4649..	18, 58
System Design mit Schriftfeld MEG4540-60..	265, 524

Farbe	MG	VPE	Artikel-Nr.	Info	UVP/Stk.
Einschub für D-Subminiatur-Steckverbinder 9-polig	T0	1	464391		5,60 €

Einschub mit High-End Lautsprecher-Steckverbinder



- Für Lautsprecheranschlüsse bis max. 10 mm².
- Mit zwei Lautsprecher-Steckverbindern, vergoldete Kontakte.

Zu komplettieren mit:

	Seite
Schräglass	
System M 4646.., 4649..	18, 58
System Design mit Schriftfeld MEG4540-60..	265, 524

Farbe	MG	VPE	Artikel-Nr.	Info	UVP/Stk.
Einschub mit High-End Lautsprecher-Steckverbinder	T0	1	464387		46,90 €

Einschub für Duplex SC



- Für zwei Duplex SC Steckverbinder.

Zu komplettieren mit:

	Seite
Schräglass	
System M 4646.., 4649..	18, 58
System Design mit Schriftfeld MEG4540-60..	265, 524

Farbe	MG	VPE	Artikel-Nr.	Info	UVP/Stk.
Schwarz	T0	1	464381		5,60 €

Einschub für Reichle & De-Massari



- Für zwei Reichle & De-Massari Anschlussmodule oder weitere R&M-Module.

Hinweis:

Informationen: <http://www.rdm.com>

Zu komplettieren mit:

	Seite
Schräglass	
System M 4646.., 4649..	162, 524
System Design mit Schriftfeld MEG4540-60..	265, 524
Reichle & De-Massari	
Anschlussmodul, geschirmt 465581/83	95, 525

Farbe	MG	VPE	Artikel-Nr.	Info	UVP/Stk.
Einschub für Reichle & De-Massari	T0	1	464384		5,60 €

Zentralplatte für TAE/Audio/USB



- Im Design System M.
- Für Fernmelde-Anschlussdosen TAE, TDO, Kombidosen UAE/TAE, Lautsprecher-Anschluss-Einsätze, USB-Ladegerät, USB, HDMI, VGA oder Keystones.



Duroplast hochkratzfest:

Verwenden Sie bei diesem Artikel Thermoplast brillant

Zu komplettieren mit:	Seite
Fernmelde-Anschlussdose TAE 3fach 465226/36	21, 92
Kombidose UAE/TAE (Kat 3) 465707	93, 520
Lautsprecher-Anschluss-Einsatz, 1fach 466919/14	97
Lautsprecher-Anschluss-Einsatz, 2fach 467019/14	97
USB-Anschlussdosen-Einsatz 1-fach MEG4581-0000	91
HDMI-Anschlussdosen-Einsatz 1-fach MEG4583-0000	91
UP-Montageadapter für Keystone-Module 2-fach MEG4580-0001	91

Farbe	Ausführung	MG	VPE	Artikel-Nr.	Info	UVP/Stk.
Weiß glänzend	Thermoplast brillant	T0	1	296044		5,93 €
Polarweiß glänzend	Thermoplast brillant	T0	1	296019	★	5,93 €
Aktivweiß glänzend	Thermoplast brillant	T0	1	296025		5,93 €
Polarweiß	Thermoplast edelmatt	T0	1	297919		5,93 €
Anthrazit	Thermoplast edelmatt	T1	1	297914		8,95 €
Aluminium	Thermoplast edelmatt	T1	1	297960		12,05 €
Schwarz matt	Thermoplast recycelt	T1	1	MEG4250-0403	Neu	12,05 €

Zentralplatte für UAE-Einsatz, 1fach



- Im Design System M.
- Für UAE-Einsätze 8 (Kat6A iso).
- Passend für UAE-Einsätze der Firma Rutenbeck oder E-DATdesign der Firma BTR.



Duroplast hochkratzfest:

Verwenden Sie bei diesem Artikel Thermoplast brillant

Zu komplettieren mit:	Seite
UAE-Einsatz 8 465720	93, 518
UAE-Einsatz 8 Kat 6A iso MEG4530-0000	93, 519

Farbe	Ausführung	MG	VPE	Artikel-Nr.	Info	UVP/Stk.
Weiß glänzend	Thermoplast brillant	T0	1	296244		5,93 €
Polarweiß glänzend	Thermoplast brillant	T0	1	296219	★	5,93 €
Aktivweiß glänzend	Thermoplast brillant	T0	1	296225		5,93 €
Polarweiß	Thermoplast edelmatt	T0	1	298319		5,93 €
Anthrazit	Thermoplast edelmatt	T1	1	298314		8,95 €
Aluminium	Thermoplast edelmatt	T1	1	298360		12,05 €
Schwarz matt	Thermoplast recycelt	T1	1	MEG4521-0403	Neu	12,05 €

Zentralplatte für UAE-Einsatz, 2fach



- Im Design System M.
- Für UAE-Einsätze 8/8, 2x8, 2x8 Cat 5e, 2x8 Cat 6.
- Passend zu UAE-Einsätzen der Firma Rutenbeck oder E-DATdesign der Firma BTR.



Duroplast hochkratzfest:

Verwenden Sie bei diesem Artikel Thermoplast brillant

Zu komplettieren mit:	Seite
UAE-Einsatz 8/8 465701	93, 519
UAE-Einsatz 2x8 465702	93, 519
UAE-Einsatz 8/8 Kat 6 465706	21, 94, 519

Farbe	Ausführung	MG	VPE	Artikel-Nr.	Info	UVP/Stk.
Weiß glänzend	Thermoplast brillant	T0	1	296144		5,93 €
Polarweiß glänzend	Thermoplast brillant	T0	1	296119	★	5,93 €
Aktivweiß glänzend	Thermoplast brillant	T0	1	296125		5,93 €
Polarweiß	Thermoplast edelmatt	T0	1	298019		5,93 €
Anthrazit	Thermoplast edelmatt	T1	1	298014		8,95 €
Aluminium	Thermoplast edelmatt	T1	1	298060		12,05 €
Schwarz matt	Thermoplast recycelt	T1	1	MEG4522-0403	Neu	12,05 €

Zentralplatte für Telefonsteckdosen-Einsatz RJ11/RJ12



- Für RJ12-Telefonsteckdosen-Einsätze.

Duroplast hochkratzfest:

Verwenden Sie bei diesem Artikel Thermoplast brillant

Zu komplettieren mit:	Seite
RJ12-Telefonsteckdosen-Einsatz	
4polig MEG4214-0000	95
6polig MEG4216-0000	95

Farbe	Ausführung	MG	VPE	Artikel-Nr.	Info	UVP/Stk.
Weiß glänzend	Thermoplast brillant	T0	1	MEG4211-0344		5,93 €
Polarweiß glänzend	Thermoplast brillant	T0	1	MEG4211-0319		5,93 €
Aktivweiß glänzend	Thermoplast brillant	T0	1	MEG4211-0325		5,93 €
Polarweiß	Thermoplast edelmatt	T0	1	MEG4211-0419		5,93 €
Anthrazit	Thermoplast edelmatt	T1	1	MEG4211-0414		8,95 €
Aluminium	Thermoplast edelmatt	T1	1	MEG4211-0460		12,05 €

Zentralplatte für Modular Jack 2fach mit Staubschutzschieber



- Passend zu den Tragplatten für Steckverbinder Modular Jack.
- Mit zwei Öffnungen und Verschlusschieber.

Duroplast hochkratzfest:

Verwenden Sie bei diesem Artikel Thermoplast brillant

Zu komplettieren mit:	Seite
Tragplatten für Steckverbinder Modular Jack	
MEG4566-00..	95, 529
Adapter System M MEG4080-60..	180, 271

Farbe	Ausführung	MG	VPE	Artikel-Nr.	Info	UVP/Stk.
Weiß glänzend	Thermoplast brillant	T0	1	MEG4562-0344		10,55 €
Polarweiß glänzend	Thermoplast brillant	T0	1	MEG4562-0319		10,55 €
Aktivweiß glänzend	Thermoplast brillant	T0	1	MEG4562-0325		10,55 €
Polarweiß	Thermoplast edelmatt	T0	1	MEG4562-0419		10,55 €
Anthrazit	Thermoplast edelmatt	T1	1	MEG4562-0414		14,55 €
Aluminium	Thermoplast edelmatt	T1	1	MEG4562-0460		16,75 €

Zentralplatte für Modular Jack 2fach mit Schriftfeld und Staubschutzschieber



- Passend zu den Tragplatten für Steckverbinder Modular Jack.
- Mit zwei Öffnungen und Verschlusschieber.

Duroplast hochkratzfest:

Verwenden Sie bei diesem Artikel Thermoplast brillant

Zu komplettieren mit:	Seite
Tragplatten für Steckverbinder Modular Jack	
MEG4566-00..	95, 529
Beschriftungsstreifen 230900	180
Adapter System M MEG4080-60..	180, 271

Farbe	Ausführung	MG	VPE	Artikel-Nr.	Info	UVP/Stk.
Weiß glänzend	Thermoplast brillant	T0	1	MEG4564-0344		11,10 €
Polarweiß glänzend	Thermoplast brillant	T0	1	MEG4564-0319	★	11,10 €
Aktivweiß glänzend	Thermoplast brillant	T0	1	MEG4564-0325		11,10 €
Polarweiß	Thermoplast edelmatt	T0	1	MEG4564-0419		11,10 €
Anthrazit	Thermoplast edelmatt	T1	1	MEG4564-0414		15,15 €
Aluminium	Thermoplast edelmatt	T1	1	MEG4564-0460		17,25 €



MG = Materialgruppe • VPE = Verpackungseinheit

Alle angegebenen Preise sind unverbindliche Listenpreise ohne Mehrwertsteuer. Gültig ab 01.01.2023.

Technische Änderungen vorbehalten. Angaben ohne Gewähr. Abbildungen dienen nur zur Veranschaulichung.



Blindabdeckung für Sonderanfertigung Kommunikation/EDV



Duroplast hochkratzfest:

Verwenden Sie bei diesem Artikel Thermoplast brillant

Zubehör: Adapter System M MEG4080-60.. Seite 180, 271

Farbe	Ausführung	MG	VPE	Artikel-Nr.	Info	UVP/Stk.
Weiß glänzend	Thermoplast brillant	T0	1	461844		8,77 €
Polarweiß glänzend	Thermoplast brillant	T0	1	461819		8,77 €
Aktivweiß glänzend	Thermoplast brillant	T0	1	461825		8,77 €
Polarweiß	Thermoplast edelmatt	T0	1	460619		8,77 €

Zentralplatte für D-Subminiatur-Steckverbinder 25-polig



- Für D-Subminiatur-Stecker 25-polig.
- Ohne Krallen, für Schraubbefestigung.

Duroplast hochkratzfest:

Verwenden Sie bei diesem Artikel Thermoplast brillant

Farbe	Ausführung	MG	VPE	Artikel-Nr.	Info	UVP/Stk.
Weiß glänzend	Thermoplast brillant	T0	1	467844	Ausl.	11,35 €
Polarweiß glänzend	Thermoplast brillant	T0	1	467819	Ausl.	11,35 €
Aktivweiß glänzend	Thermoplast brillant	T0	1	467825	Ausl.	11,35 €
Polarweiß	Thermoplast edelmatt	T0	1	468319	Ausl.	11,35 €
Anthrazit	Thermoplast edelmatt	T1	1	468314	Ausl.	15,30 €
Aluminium	Thermoplast edelmatt	T1	1	468360	Ausl.	17,55 €

Zentralplatte für BNC/TNC-Buchse



- Für BNC-Buchse Ø 12,5 mm.

Duroplast hochkratzfest:

Verwenden Sie bei diesem Artikel Thermoplast brillant

Lieferumfang:

Mit 4 Ausgleichsringen für Steckverbinder Ø 9,5 mm.

Farbe	Ausführung	MG	VPE	Artikel-Nr.	Info	UVP/Stk.
Weiß glänzend	Thermoplast brillant	T0	1	469144		11,85 €
Polarweiß glänzend	Thermoplast brillant	T0	1	469119		11,85 €
Aktivweiß glänzend	Thermoplast brillant	T0	1	469125		11,85 €
Polarweiß	Thermoplast edelmatt	T0	1	468519		11,85 €
Anthrazit	Thermoplast edelmatt	T1	1	468514		15,80 €
Aluminium	Thermoplast edelmatt	T1	1	468560		17,95 €

Zentralplatte für TAE/Audio/USB



- Im Design System M.
- Für Fernmelde-Anschlussdosen TAE, TDO, Kombidosen UAE/TAE, Lautsprecher-Anschluss-Einsätze, USB-Ladegerät, USB, HDMI, VGA oder Keystones.

Duroplast hochkratzfest:

Verwenden Sie bei diesem Artikel Thermoplast brillant

Zu komplettieren mit:	Seite
Fernmelde-Anschlussdose TAE 3fach 465226/36	21, 92
Kombidose UAE/TAE (Kat 3) 465707	93, 520
Lautsprecher-Anschluss-Einsatz, 1fach 466919/14	97
Lautsprecher-Anschluss-Einsatz, 2fach 467019/14	97
USB-Anschlussdosen-Einsatz 1-fach MEG4581-0000	91
HDMI-Anschlussdosen-Einsatz 1-fach MEG4583-0000	91
UP-Montageadapter für Keystone-Module 2-fach MEG4580-0001	91

Farbe	Ausführung	MG	VPE	Artikel-Nr.	Info	UVP/Stk.
Weiß glänzend	Thermoplast brillant	T0	1	296044		5,93 €
Polarweiß glänzend	Thermoplast brillant	T0	1	296019	★	5,93 €
Aktivweiß glänzend	Thermoplast brillant	T0	1	296025		5,93 €
Polarweiß	Thermoplast edelmatt	T0	1	297919		5,93 €
Anthrazit	Thermoplast edelmatt	T1	1	297914		8,95 €
Aluminium	Thermoplast edelmatt	T1	1	297960		12,05 €
Schwarz matt	Thermoplast recycelt	T1	1	MEG4250-0403	Neu	12,05 €

Zentralplatte für UAE-Einsatz, 1fach



- Im Design System M.
- Für UAE-Einsätze 8 (Kat6A iso).
- Passend für UAE-Einsätze der Firma Rutenbeck oder E-DATdesign der Firma BTR.

Duroplast hochkratzfest:

Verwenden Sie bei diesem Artikel Thermoplast brillant

Zu komplettieren mit:	Seite
UAE-Einsatz 8 465720	93, 518
UAE-Einsatz 8 Kat 6A iso MEG4530-0000	93, 519

Farbe	Ausführung	MG	VPE	Artikel-Nr.	Info	UVP/Stk.
Weiß glänzend	Thermoplast brillant	T0	1	296244		5,93 €
Polarweiß glänzend	Thermoplast brillant	T0	1	296219	★	5,93 €
Aktivweiß glänzend	Thermoplast brillant	T0	1	296225		5,93 €
Polarweiß	Thermoplast edelmatt	T0	1	298319		5,93 €
Anthrazit	Thermoplast edelmatt	T1	1	298314		8,95 €
Aluminium	Thermoplast edelmatt	T1	1	298360		12,05 €
Schwarz matt	Thermoplast recycelt	T1	1	MEG4521-0403	Neu	12,05 €

Zentralplatte für UAE-Einsatz, 2fach



- Im Design System M.
- Für UAE-Einsätze 8/8, 2x8, 2x8 Cat 5e, 2x8 Cat 6.
- Passend zu UAE-Einsätzen der Firma Rutenbeck oder E-DATdesign der Firma BTR.

Duroplast hochkratzfest:

Verwenden Sie bei diesem Artikel Thermoplast brillant

Zu komplettieren mit:	Seite
UAE-Einsatz 8/8 465701	93, 519
UAE-Einsatz 2x8 465702	93, 519
UAE-Einsatz 8/8 Kat 6 465706	21, 94, 519

Farbe	Ausführung	MG	VPE	Artikel-Nr.	Info	UVP/Stk.
Weiß glänzend	Thermoplast brillant	T0	1	296144		5,93 €
Polarweiß glänzend	Thermoplast brillant	T0	1	296119	★	5,93 €
Aktivweiß glänzend	Thermoplast brillant	T0	1	296125		5,93 €
Polarweiß	Thermoplast edelmatt	T0	1	298019		5,93 €
Anthrazit	Thermoplast edelmatt	T1	1	298014		8,95 €
Aluminium	Thermoplast edelmatt	T1	1	298060		12,05 €
Schwarz matt	Thermoplast recycelt	T1	1	MEG4522-0403	Neu	12,05 €

Zentralplatte für Schneider Electric-Connector 1fach



- Mit Schriftfeld.
- Mit einsetzbarem Verschlusschieber.



Farbe	Ausführung	MG	VPE	Artikel-Nr.	Info	UVP/Stk.
Weiß glänzend	Thermoplast brillant	T0	1	MEG4573-0344		10,75 €
Polarweiß glänzend	Thermoplast brillant	T0	1	MEG4573-0319	★	10,75 €
Aktivweiß glänzend	Thermoplast brillant	T0	1	MEG4573-0325		10,75 €
Polarweiß	Thermoplast edelmatt	T0	1	MEG4573-0419		10,75 €
Anthrazit	Thermoplast edelmatt	T1	1	MEG4573-0414		14,65 €
Aluminium	Thermoplast edelmatt	T1	1	MEG4573-0460		16,75 €

Duroplast hochkratzfest:

Verwenden Sie bei diesem Artikel Thermoplast brillant

Zu komplettieren mit:	Seite
Tragplatte 1fach mit Anschlußmodul Schneider Electric - Actassi RJ45 Cat5e STP MEG4575-0011	94, 522, 526
Tragplatte 1fach mit Anschlußmodul Schneider Electric - Actassi RJ45 Cat6A STP MEG4576-0021	94, 522, 526

Zentralplatte für Schneider Electric-Connector 2fach



- Mit Schriftfeld.
- Mit integrierten Verschlusschiebern.



Farbe	Ausführung	MG	VPE	Artikel-Nr.	Info	UVP/Stk.
Weiß glänzend	Thermoplast brillant	T0	1	MEG4574-0344		10,75 €
Polarweiß glänzend	Thermoplast brillant	T0	1	MEG4574-0319	★	10,75 €
Aktivweiß glänzend	Thermoplast brillant	T0	1	MEG4574-0325		10,75 €
Polarweiß	Thermoplast edelmatt	T0	1	MEG4574-0419		10,75 €
Anthrazit	Thermoplast edelmatt	T1	1	MEG4574-0414		14,65 €
Aluminium	Thermoplast edelmatt	T1	1	MEG4574-0460		16,75 €

Duroplast hochkratzfest:

Verwenden Sie bei diesem Artikel Thermoplast brillant

Zu komplettieren mit:	Seite
Tragplatte 1fach mit Anschlußmodul Schneider Electric - Actassi RJ45 Cat5e STP MEG4575-0011	94, 522, 526
Tragplatte 1fach mit Anschlußmodul Schneider Electric - Actassi RJ45 Cat6A STP MEG4576-0021	94, 522, 526

Zentralplatte für Steckverbinder Modular Jack



- Für zwei Steckverbinder Modular Jack Kat. 3.
- Für AMP- oder Thomas & Betts-Steckverbinder.
- Ohne Krallen, für Schraubbefestigung.
- Mit Verschlussstopfen für eine Öffnung.

Farbe	Ausführung	MG	VPE	Artikel-Nr.	Info	UVP/Stk.
Weiß glänzend	Thermoplast brillant	T0	1	290144	Ausl.	10,55 €
Polarweiß glänzend	Thermoplast brillant	T0	1	290119	Ausl.	10,55 €
Aktivweiß glänzend	Thermoplast brillant	T0	1	290125	Ausl.	10,55 €
Polarweiß	Thermoplast edelmatt	T0	1	295719	Ausl.	10,55 €
Anthrazit	Thermoplast edelmatt	T1	1	295714	Ausl.	14,55 €
Aluminium	Thermoplast edelmatt	T1	1	295760	Ausl.	16,75 €

Duroplast hochkratzfest:

Verwenden Sie bei diesem Artikel Thermoplast brillant

Zentralplatte für Modular Jack 2fach mit Staubschutzschieber



- Passend zu den Tragplatten für Steckverbinder Modular Jack. Mit zwei Öffnungen und Verschlusschieber.

Farbe	Ausführung	MG	VPE	Artikel-Nr.	Info	UVP/Stk.
Weiß glänzend	Thermoplast brillant	T0	1	MEG4562-0344		10,55 €
Polarweiß glänzend	Thermoplast brillant	T0	1	MEG4562-0319		10,55 €
Aktivweiß glänzend	Thermoplast brillant	T0	1	MEG4562-0325		10,55 €
Polarweiß	Thermoplast edelmatt	T0	1	MEG4562-0419		10,55 €
Anthrazit	Thermoplast edelmatt	T1	1	MEG4562-0414		14,55 €
Aluminium	Thermoplast edelmatt	T1	1	MEG4562-0460		16,75 €

Duroplast hochkratzfest:

Verwenden Sie bei diesem Artikel Thermoplast brillant

Zu komplettieren mit:	Seite
Tragplatten für Steckverbinder Modular Jack MEG4566-00..	95, 529
Adapter System M MEG4080-60..	180, 271

Zentralplatte für Modular Jack 2fach mit Schriftfeld und Staubschutzschieber



- Passend zu den Tragplatten für Steckverbinder Modular Jack. Mit zwei Öffnungen und Verschlusschieber.

Duroplast hochkratzfest:

Verwenden Sie bei diesem Artikel Thermoplast brillant

Zu komplettieren mit:	Seite
Tragplatten für Steckverbinder Modular Jack	
MEG4566-00..	95, 529
Adapter System M MEG4080-60..	180, 271



Farbe	Ausführung	MG	VPE	Artikel-Nr.	Info	UVP/Stk.
Weiß glänzend	Thermoplast brillant	T0	1	MEG4564-0344		11,10 €
Polarweiß glänzend	Thermoplast brillant	T0	1	MEG4564-0319	★	11,10 €
Aktivweiß glänzend	Thermoplast brillant	T0	1	MEG4564-0325		11,10 €
Polarweiß	Thermoplast edelmatt	T0	1	MEG4564-0419		11,10 €
Anthrazit	Thermoplast edelmatt	T1	1	MEG4564-0414		15,15 €
Aluminium	Thermoplast edelmatt	T1	1	MEG4564-0460		17,25 €

Schräglass 2fach mit Tragring und Schriftfeld für Modular Jack



- Mit drehbarem Wechselschriftfeld (neutral, Farbcodierung rot/grün, Beschriftungsfläche).
- Für Lexcom Module.
- Mit Verschlussstopfen für eine Öffnung.

Duroplast hochkratzfest:

Verwenden Sie bei diesem Artikel Thermoplast brillant

Farbe	Ausführung	MG	VPE	Artikel-Nr.	Info	UVP/Stk.
Weiß glänzend	Thermoplast brillant	T0	1	MEG4568-0344		11,15 €
Polarweiß glänzend	Thermoplast brillant	T0	1	MEG4568-0319		11,15 €
Aktivweiß glänzend	Thermoplast brillant	T0	1	MEG4568-0325		11,15 €
Polarweiß	Thermoplast edelmatt	T0	1	MEG4568-0419		11,15 €
Anthrazit	Thermoplast edelmatt	T1	1	MEG4568-0414		15,10 €
Aluminium	Thermoplast edelmatt	T1	1	MEG4568-0460		17,25 €

Zentralplatte für Schneider Electric-Connector 1fach



- Mit Schriftfeld.
- Mit einsetzbarem Verschlusschieber.

Duroplast hochkratzfest:

Verwenden Sie bei diesem Artikel Thermoplast brillant

Zu komplettieren mit:	Seite
Tragplatte 1fach mit Anschlußmodul Schneider Electric - Actassi	
RJ45 Cat5e STP MEG4575-0011	94, 522, 526
RJ45 Cat6A STP MEG4576-0021	94, 522, 526



Farbe	Ausführung	MG	VPE	Artikel-Nr.	Info	UVP/Stk.
Weiß glänzend	Thermoplast brillant	T0	1	MEG4573-0344		10,75 €
Polarweiß glänzend	Thermoplast brillant	T0	1	MEG4573-0319	★	10,75 €
Aktivweiß glänzend	Thermoplast brillant	T0	1	MEG4573-0325		10,75 €

Zentralplatte für Schneider Electric-Connector 2fach



- Mit Schriftfeld.
- Mit integrierten Verschlusschiebern.

Duroplast hochkratzfest:

Verwenden Sie bei diesem Artikel Thermoplast brillant

Zu komplettieren mit:	Seite
Tragplatte 1fach mit Anschlußmodul Schneider Electric - Actassi	
RJ45 Cat5e STP MEG4575-0011	94, 522, 526
RJ45 Cat6A STP MEG4576-0021	94, 522, 526



Farbe	Ausführung	MG	VPE	Artikel-Nr.	Info	UVP/Stk.
Weiß glänzend	Thermoplast brillant	T0	1	MEG4574-0344		10,75 €
Polarweiß glänzend	Thermoplast brillant	T0	1	MEG4574-0319	★	10,75 €
Aktivweiß glänzend	Thermoplast brillant	T0	1	MEG4574-0325		10,75 €

MG = Materialgruppe • VPE = Verpackungseinheit

Alle angegebenen Preise sind unverbindliche Listenpreise ohne Mehrwertsteuer. Gültig ab 01.01.2023.

Technische Änderungen vorbehalten. Angaben ohne Gewähr. Abbildungen dienen nur zur Veranschaulichung.

Zentralplatte für Antennensteckdosen



- Für AEG, Astro, Bosch, Fuba, Hirschmann, Kathrein, Philips, Polytron, Siemens, Wisi, Zehnder usw.
- Dritte Öffnung für Sat-Buchse ausbrechbar.



Duroplast hochkratzfest:

Verwenden Sie bei diesem Artikel Thermoplast brillant

Zu komplettieren mit:	Seite
BK-/Sat-Antennendurchgangsdose, 2fach 466098	97
BK-/Sat-Antennenstichdose, 2fach 466099	21, 97
Sat-Antennendose, 3fach 466097	21, 97

Farbe	Ausführung	MG	VPE	Artikel-Nr.	Info	UVP/Stk.
Weiß glänzend	Thermoplast brillant	T0	1	296744		6,07 €
Polarweiß glänzend	Thermoplast brillant	T0	1	296719	★	6,07 €
Aktivweiß glänzend	Thermoplast brillant	T0	1	296725		6,07 €
Polarweiß	Thermoplast edelmatt	T0	1	297519		6,07 €
Anthrazit	Thermoplast edelmatt	T1	1	297514		8,53 €
Aluminium	Thermoplast edelmatt	T1	1	297560		12,25 €
Schwarz matt	Ocean Plastic	T1	1	MEG4123-0403	★★ Neu	12,25 €

Zentralplatte für Antennensteckdosen



- Für Koaxial-Antennensteckdosen nach DIN 45330, z. B. AEG, Astro, Bosch, Fuba, Hirschmann, Kathrein, Philips, Polytron, Siemens, Wisi, Zehnder usw.

Lieferumfang:
Ohne Rahmen.

Duroplast hochkratzfest:

Verwenden Sie bei diesem Artikel Thermoplast brillant

Zu komplettieren mit:	Seite
BK-/Sat-Antennendurchgangsdose, 2fach 466098	97
BK-/Sat-Antennenstichdose, 2fach 466099	21, 97

Farbe	Ausführung	MG	VPE	Artikel-Nr.	Info	UVP/Stk.
Weiß glänzend	Thermoplast brillant	T0	1	MEG4122-0344		6,07 €
Polarweiß glänzend	Thermoplast brillant	T0	1	MEG4122-0319		6,07 €
Aktivweiß glänzend	Thermoplast brillant	T0	1	MEG4122-0325		6,07 €
Polarweiß	Thermoplast edelmatt	T0	1	MEG4122-0419		6,07 €
Anthrazit	Thermoplast edelmatt	T1	1	MEG4122-0414		10,20 €
Aluminium	Thermoplast edelmatt	T1	1	MEG4122-0460		12,25 €

Zentralplatte für Ankaro 4fach-Antennensteckdosen



- Die Zentralplatte ist mit der 4fach Antennensteckdose Art.-Nr. SAT 400 EAS DC der Firma Ankaro zu komplettieren. Auch für Antennensteckdose Typ GUT 400 der Firma Astro geeignet.

Duroplast hochkratzfest:

Verwenden Sie bei diesem Artikel Thermoplast brillant

Farbe	Ausführung	MG	VPE	Artikel-Nr.	Info	UVP/Stk.
Weiß glänzend	Thermoplast brillant	T0	1	296544		6,83 €
Polarweiß glänzend	Thermoplast brillant	T0	1	296519		6,83 €
Aktivweiß glänzend	Thermoplast brillant	T0	1	296525		6,83 €
Polarweiß	Thermoplast edelmatt	T0	1	295319		6,83 €
Anthrazit	Thermoplast edelmatt	T1	1	295314		10,95 €
Aluminium	Thermoplast edelmatt	T1	1	295360		12,95 €

Zentralplatte für TAE/Audio/USB



- Im Design System M.
- Für Fernmelde-Anschlussdosen TAE, TDO, Kombidosen UAE/TAE, Lautsprecher-Anschluss-Einsätze, USB-Ladegerät, USB, HDMI, VGA oder Keystones.

Duroplast hochkratzfest:

Verwenden Sie bei diesem Artikel Thermoplast brillant

Zu komplettieren mit:	Seite
Fernmelde-Anschlussdose TAE 3fach 465226/36	21, 92
Kombidose UAE/TAE (Kat 3) 465707	93, 520
Lautsprecher-Anschluss-Einsatz, 1fach 466919/14	97
Lautsprecher-Anschluss-Einsatz, 2fach 467019/14	97
USB-Anschlussdosen-Einsatz 1-fach MEG4581-0000	91
HDMI-Anschlussdosen-Einsatz 1-fach MEG4583-0000	91
UP-Montageadapter für Keystone-Module 2-fach MEG4580-0001	91

Farbe	Ausführung	MG	VPE	Artikel-Nr.	Info	UVP/Stk.
Weiß glänzend	Thermoplast brillant	T0	1	296044		5,93 €
Polarweiß glänzend	Thermoplast brillant	T0	1	296019	★	5,93 €
Aktivweiß glänzend	Thermoplast brillant	T0	1	296025		5,93 €
Polarweiß	Thermoplast edelmatt	T0	1	297919		5,93 €
Anthrazit	Thermoplast edelmatt	T1	1	297914		8,95 €
Aluminium	Thermoplast edelmatt	T1	1	297960		12,05 €
Schwarz matt	Thermoplast recycelt	T1	1	MEG4250-0403	Neu	12,05 €

Lautsprecher-Steckdosen-Einsatz



- Mit 2 separaten Lautsprecherbuchsen nach DIN 41529.
- Zweite Öffnung ausbrechbar.
- Mit Schraubanschlüssen bis 2,5 mm².

Farbe	Ausführung	MG	VPE	Artikel-Nr.	Info	UVP/Stk.
Weiß glänzend	Thermoplast brillant	T0	1	296944		17,10 €
Polarweiß glänzend	Thermoplast brillant	T0	1	296919		17,10 €
Aktivweiß glänzend	Thermoplast brillant	T0	1	296925		17,10 €
Polarweiß	Thermoplast edelmatt	T0	1	297419		17,10 €
Anthrazit	Thermoplast edelmatt	T1	1	297414		20,80 €
Aluminium	Thermoplast edelmatt	T1	1	297460		21,80 €
Polarweiß	Duroplast hochkratzfest	T0	1	295919	Ausl.	17,10 €

Zentralplatte mit High-End Lautsprecher-Steckverbinder

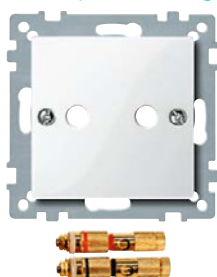

- Für Lautsprecheranschlüsse bis max. 10 mm².
- Mit zwei Lautsprecher-Steckverbindern, vergoldete Kontakte.

Duroplast hochkratzfest:

Verwenden Sie bei diesem Artikel Thermoplast brillant

Farbe	Ausführung	MG	VPE	Artikel-Nr.	Info	UVP/Stk.
Weiß glänzend	Thermoplast brillant	T0	1	468844		59,80 €
Polarweiß glänzend	Thermoplast brillant	T0	1	468819		59,80 €
Aktivweiß glänzend	Thermoplast brillant	T0	1	468825		59,80 €
Polarweiß	Thermoplast edelmatt	T0	1	469319		59,80 €
Anthrazit	Thermoplast edelmatt	T1	1	469314		64,10 €
Aluminium	Thermoplast edelmatt	T1	1	469360		67,60 €

Steckdose für Audio Anschluss



- Mit zwei Chinch-Steckbuchsen.
- Vergoldete Kontakte.
- Kontakte mit Lötanschlüssen.

Farben: Rot und Weiß.

Duroplast hochkratzfest:

Verwenden Sie bei diesem Artikel Thermoplast brillant

Farbe	Ausführung	MG	VPE	Artikel-Nr.	Info	UVP/Stk.
Weiß glänzend	Thermoplast brillant	T0	1	MEG4350-0344		36,30 €
Polarweiß glänzend	Thermoplast brillant	T0	1	MEG4350-0319		36,30 €
Aktivweiß glänzend	Thermoplast brillant	T0	1	MEG4350-0325		36,30 €
Polarweiß	Thermoplast edelmatt	T0	1	MEG4350-0419		36,30 €
Anthrazit	Thermoplast edelmatt	T1	1	MEG4350-0414		40,70 €
Aluminium	Thermoplast edelmatt	T1	1	MEG4350-0460		46,35 €

Zentralplatte für BNC/TNC-Buchse



- Für BNC-Buchse Ø 12,5 mm.

Duroplast hochkratzfest:

Verwenden Sie bei diesem Artikel Thermoplast brillant

Lieferumfang:

Mit 4 Ausgleichsringen für Steckverbinder Ø 9,5 mm.

Farbe	Ausführung	MG	VPE	Artikel-Nr.	Info	UVP/Stk.
Weiß glänzend	Thermoplast brillant	T0	1	469144		11,85 €
Polarweiß glänzend	Thermoplast brillant	T0	1	469119		11,85 €
Aktivweiß glänzend	Thermoplast brillant	T0	1	469125		11,85 €
Polarweiß	Thermoplast edelmatt	T0	1	468519		11,85 €
Anthrazit	Thermoplast edelmatt	T1	1	468514		15,80 €
Aluminium	Thermoplast edelmatt	T1	1	468560		17,95 €

Zentralplatte für Audio-Steckverbinder XLR



- Für Audio-Steckverbinder XLR-Rundsteckverbinder der Fabrikate Binder, Cannon, Neutrik P-Flansch Buchse oder ähnliche.

Duroplast hochkratzfest:

Verwenden Sie bei diesem Artikel Thermoplast brillant

Farbe	Ausführung	MG	VPE	Artikel-Nr.	Info	UVP/Stk.
Weiß glänzend	Thermoplast brillant	T0	1	468044		10,65 €
Polarweiß glänzend	Thermoplast brillant	T0	1	468019		10,65 €
Aktivweiß glänzend	Thermoplast brillant	T0	1	468025		10,65 €
Polarweiß	Thermoplast edelmatt	T0	1	468919		10,65 €
Anthrazit	Thermoplast edelmatt	T1	1	468914		14,55 €
Aluminium	Thermoplast edelmatt	T1	1	468960		16,75 €

Zentralplatte für USB Ladestation-Einsatz



- Für System M.
- Für USB Ladestation-Einsatz.

Duroplast hochkratzfest:

Verwenden Sie bei diesem Artikel Thermoplast brillant

Zu komplettieren mit:

USB Ladestation-Einsatz 2,1A Typ A+A **MEG4366-0100**
 USB Ladestation-Einsatz 2,4A Typ A+C **MEG4366-0110**

Seite

98

98

Farbe	Ausführung	MG	VPE	Artikel-Nr.	Info	UVP/Stk.
Weiß glänzend	Thermoplast brillant	T0	1	MEG4367-0344		5,93 €
Polarweiß glänzend	Thermoplast brillant	T0	1	MEG4367-0319		5,93 €
Aktivweiß glänzend	Thermoplast brillant	T0	1	MEG4367-0325		5,93 €
Anthrazit	Thermoplast edelmatt	T1	1	MEG4367-0414		8,95 €
Aluminium	Thermoplast edelmatt	T1	1	MEG4367-0460		12,05 €
Schwarz matt	Thermoplast recycelt	T1	1	MEG4367-0403	Neu	12,05 €

Behinderten-WC-Set System M mit Netzteil für DIN-Schienen Montage



Set besteht aus:

- Einem Ruf-Taster mit LED-Beruhigungslampe (rot) und 2 m Zugschnur inklusive Abdeckplatte
- Einem Abstelltaster mit LED-Erinnerungslampe inklusive Abdeckplatte
- Einer Zimmersignalleuchte (weiß) zur optischen (rote LEDs) und akustischen Signalisierung
- Einem Netzteil zur Bereitstellung der Systemspannung 24 VAC, 0,6 A, entspricht EN60601-1, 3PLE
- Für eine zusätzliche optische und akustische Signalisierung kann eine ELSO SIGMA/WC-Ruf Gruppensignalleuchte, ELSO Art. 740020, angeschlossen werden.
- Einsatz ohne Krallenbefestigung
- Ohne Rahmen.

Duroplast hochkratzfest:

Verwenden Sie bei diesem Artikel Thermoplast brillant

Farbe	Ausführung	MG	VPE	Artikel-Nr.	Info	UVP/Stk.
Polarweiß glänzend	Thermoplast brillant	E0	1	MEG4848-1419		299,00 €
Aktivweiß glänzend	Thermoplast brillant	E0	1	MEG4848-1425		299,00 €

Behinderten-WC-Set System M mit Netzteil für Unterputz-Montage



Set besteht aus:

- Einem Ruf-Taster mit LED-Beruhigungslampe (rot) und 2m Zugschnur inklusive Abdeckplatte
- Einem Abstelltaster mit LED-Erinnerungslampe inklusive Abdeckplatte
- Einer Zimmersignalleuchte (weiß) zur optischen (rote LEDs) und akustischen Signalisierung
- Einem UP-Netzteil zur Bereitstellung der Systemspannung 24 VDC, 0,5A
- Für eine zusätzliche optische und akustische Signalisierung kann eine ELSO SIGMA/WC-Ruf Gruppensignalleuchte, ELSO Art. 740020, angeschlossen werden.
- Einsatz ohne Krallenbefestigung
- Ohne Rahmen.

Duroplast hochkratzfest:

Verwenden Sie bei diesem Artikel Thermoplast brillant

Farbe	Ausführung	MG	VPE	Artikel-Nr.	Info	UVP/Stk.
Polarweiß glänzend	Thermoplast brillant	E0	1	MEG4849-1419		306,00 €
Aktivweiß glänzend	Thermoplast brillant	E0	1	MEG4849-1425		306,00 €

Ruftastereinsatz mit Zugschnur und Zentralplatte



- Im Design System M.
- Ruf-Taster mit LED-Beruhigungslampe (rot) und 2 m Zugschnur inklusive Zentralplatte.
- Einsatz ohne Krallenbefestigung

Duroplast hochkratzfest:

Verwenden Sie bei diesem Artikel Thermoplast brillant

Farbe	Ausführung	MG	VPE	Artikel-Nr.	Info	UVP/Stk.
Polarweiß glänzend	Thermoplast brillant	E0	1	MEG4850-0319		45,75 €
Aktivweiß glänzend	Thermoplast brillant	E0	1	MEG4850-0325		45,75 €

Abstellastereinsatz mit Zentralplatte



- Im Design System M.
- Abstelltaster mit LED-Erinnerungslampe inklusive Zentralplatte.
- Einsatz ohne Krallenbefestigung

Duroplast hochkratzfest:

Verwenden Sie bei diesem Artikel Thermoplast brillant

Farbe	Ausführung	MG	VPE	Artikel-Nr.	Info	UVP/Stk.
Polarweiß glänzend	Thermoplast brillant	E0	1	MEG4851-0319		44,35 €
Aktivweiß glänzend	Thermoplast brillant	E0	1	MEG4851-0325		44,35 €

Zimmermodul mit Ruf-/Abstelltaster



- Im Design System M.
- Zentrales Steuerelement für das Zimmer
- Folientastatur mit Ruf-/Abstelltaster
- Tongeber für akust. Rufnachsendung
- Integr. Beruhigungs-/Erinnerungslampe
- Einstellung aller Parameter über DIL-Schalter
- Anschluss von Stations- und Zimmerbus
- Anschluss von Zimmersignalleuchten
- Montage in UP-Doppeldose.
- Spannungsversorgung: 24 VDC
- Stromaufnahme min./max.: 80/100 mA

Zu komplettieren mit:	Seite
Rahmen, 2fach ohne Mittelsteg	
1-M-Rahmen 3898..	186
ATELIER-M-Rahmen 3888..	191
M-SMART-Rahmen 4788.., 4848..	196
M-PLAN-Rahmen 4888.., 5158..	218
M-PLAN-Echtglasrahmen 4878..	226
M-PLAN-Metallrahmen 4758..	227

Farbe	Ausführung	MG	VPE	Artikel-Nr.	Info	UVP/Stk.
Polarweiß glänzend	Thermoplast brillant	E0	1	MEG4852-0319		185,00 €
Aktivweiß glänzend	Thermoplast brillant	E0	1	MEG4852-0325		190,50 €

Zimmermodul Ruf-/Abstelltaster mit Display klein weiß



Zimmermodul mit Sensortasten und Display Mediopt care® zum Anschluss an den Stationsbus, geeignet sowohl als Einzelgerät als auch zur Steuerung und Überwachung aller im Patientenzimmer systemmäßig über Zimmerbus anschließbaren Ruf- und Anzeigeräte, geeignet für Anlagen ohne Sprechen.

Funktionen und Ausstattung:

- Rufsensor rot mit Rufsymbol und Leuchtdiode
- Anwesenheitssensor grün mit Leuchtdiode
- OLED-Display zur kontrastreichen Darstellung von 2x16 selbstleuchtenden Zeichen
- Tongeber für akustische Rufnachsendung
- Menügeführte Einstellung aller Parameter und Auswahl aller Funktionsprogramme über Tasten und Display ohne Öffnen des Gerätes
- Reprogrammierbar über Mikro USB Anschluss
- Anschlussmöglichkeit aller zum Rufsystem verfügbaren Funktionstasten und Anzeigeeinheiten über Zimmerbus für alle systemmäßigen Ruf- und Anzeigefunktionen: Zimmerruf, Anwesenheitsmarkierung für Schwester 1, Schwester 2 und Arzt, WC-Ruf und WC-Rufabstellung, Bettenrufe für bis zu 6 Betten, Diagnostikruf, Arztruf, Zimmersignalleuchte, Richtungssignalleuchte
- Zusätzlich ein Eingang zum direkten Anschluss eines weiteren Tasters sowie ein Ausgang zum Anschluss eines Anzeigeelementes (Leuchte, Relais,...) mit parametrierbarer Funktion.
- Störmeldungen können im Display angezeigt werden.
- Geeignet zur Montage als Einsatz für Schalterprogramm Merten System M
- Montage in UP-Dose oder AP-Rahmen/Gehäuse

Farbe	MG	VPE	Artikel-Nr.	Info	UVP/Stk.
Weiß	SM	1	ELG735010		279,00 €

Systemsteckdose für Birntaster comfort ohne Lichtfunktion



- Im Design System M.
- Funktionen:**
- Anschluss für Birntaster comfort ohne Lichttaste
- Integrierte Beruhigungslampe
- zum Anschluss an Zimmerbus

Spannungsversorgung: DC 24 V
Stromaufnahme: max. 30 mA
Montage: UP-Dose/AP-Rahmen

Farbe	Ausführung	MG	VPE	Artikel-Nr.	Info	UVP/Stk.
Polarweiß glänzend,	Thermoplast brillant	E0	1	MEG4846-0319		52,10 €
Aktivweiß glänzend	Thermoplast brillant	E0	1	MEG4846-0325		52,10 €

Ruftaster mit Systemsteckdose für Birntaster comfort mit Lichtfunktion



- Im Design System M.
- Funktionen:**
- Anschluss für Birntaster comfort mit und ohne Lichttaste
- Integrierte Beruhigungslampe
- 2 Ausgänge zum Schalten externer Lasten:
max. DC 24 V, 0,2 A cosφ=1
- zum Anschluss an Zimmerbus

Spannungsversorgung: DC 24 V
Stromaufnahme: max. 30 mA
Montage: UP-Dose/AP-Rahmen

Farbe	Ausführung	MG	VPE	Artikel-Nr.	Info	UVP/Stk.
Polarweiß glänzend,	Thermoplast brillant	E0	1	MEG4847-0319		69,80 €
Aktivweiß glänzend	Thermoplast brillant	E0	1	MEG4847-0325		69,80 €

Tastfläche 1-fach für Ruftaster



- Im Design System M.

Zubehör: Seite 503
 Für ELSO Ruftastereinsatz ELSO Art.-Nr. **73509**

Farbe	Ausführung	MG	VPE	Artikel-Nr.	Info	UVP/Stk.
Polarweiß glänzend	Thermoplast brillant	T0	1	MEG4840-0319		12,90 €
Aktivweiß glänzend	Thermoplast brillant	T0	1	MEG4840-0325		12,90 €

Tastfläche 1-fach für Abstelltaster



- Im Design System M.

Zubehör: Seite 503
 Für ELSO Anwesenheits-/Abstellastereinsatz ELSO Art.-Nr. **73508**

Farbe	Ausführung	MG	VPE	Artikel-Nr.	Info	UVP/Stk.
Polarweiß glänzend	Thermoplast brillant	T0	1	MEG4841-0319		12,90 €
Aktivweiß glänzend	Thermoplast brillant	T0	1	MEG4841-0325		12,90 €

Zentralplatte Zugtaster



- Im Design System M.

Zubehör: Seite 503
 Für ELSO Zugastereinsatz ELSO Art.-Nr. **735100**

Farbe	Ausführung	MG	VPE	Artikel-Nr.	Info	UVP/Stk.
Polarweiß glänzend	Thermoplast brillant	T0	1	MEG4843-0319		12,90 €
Aktivweiß glänzend	Thermoplast brillant	T0	1	MEG4843-0325		12,90 €

Zentralplatte Pneumatiktaster



- Im Design System M.

Zubehör: Seite 503
 Für ELSO Pneumatiktastereinsatz ELSO Art.-Nr. **735150**

Farbe	Ausführung	MG	VPE	Artikel-Nr.	Info	UVP/Stk.
Polarweiß glänzend	Thermoplast brillant	T0	1	MEG4844-0319		12,90 €
Aktivweiß glänzend	Thermoplast brillant	T0	1	MEG4844-0325		12,90 €

Tastfläche 2-fach für Ruf-/Abstelltaster



- Im Design System M.

Zubehör: Seite 503
 Für ELSO Ruf-/Abstellastereinsatz ELSO Art.-Nr. **735070**

Farbe	Ausführung	MG	VPE	Artikel-Nr.	Info	UVP/Stk.
Polarweiß glänzend	Thermoplast brillant	T0	1	MEG4842-0319		14,00 €
Aktivweiß glänzend	Thermoplast brillant	T0	1	MEG4842-0325		14,00 €

Für Kliniken, Altenpflegeheime, Behindertenwohnheime oder Sanatorien.
Die entsprechenden Einsätze bekommen Sie direkt bei der Firma ELSO.

Hinweis:

Zentralplatten für die Patienten-Rufsysteme „clino com 95“, „clino opt 99“ sowie „clino com 21“ der Firma Ackermann.

Zentralplatte für Bus-Abschlussweiche und Leer-Einheit



- Entspricht der Ackermann-Abdeckung Bestell-Nr. 88910 A3.

Duroplast hochkratzfest:

Verwenden Sie bei diesem Artikel Thermoplast brillant

Farbe	Ausführung	MG	VPE	Artikel-Nr.	Info	UVP/Stk.
Polarweiß glänzend	Thermoplast brillant	T0	1	450019		8,47 €
Aktivweiß glänzend	Thermoplast brillant	T0	1	450025		8,47 €

Zentralplatte für Rufmodul mit Ruftaster



- Entspricht der Ackermann-Abdeckung Bestell-Nr. 88881 K3.

Duroplast hochkratzfest:

Verwenden Sie bei diesem Artikel Thermoplast brillant

Farbe	Ausführung	MG	VPE	Artikel-Nr.	Info	UVP/Stk.
Polarweiß glänzend	Thermoplast brillant	T0	1	450119	Ausl.	15,35 €
Aktivweiß glänzend	Thermoplast brillant	T0	1	450125	Ausl.	15,35 €

Zentralplatte für Rufmodul mit Ruftaster und Steckkontakt



- Entspricht der Ackermann-Abdeckung Bestell-Nr. 88881 L3.

Duroplast hochkratzfest:

Verwenden Sie bei diesem Artikel Thermoplast brillant

Farbe	Ausführung	MG	VPE	Artikel-Nr.	Info	UVP/Stk.
Polarweiß glänzend	Thermoplast brillant	T0	1	450219		15,35 €
Aktivweiß glänzend	Thermoplast brillant	T0	1	450225		15,35 €

Zentralplatte für Rufmodul mit Ruftaster und Steckkontakten

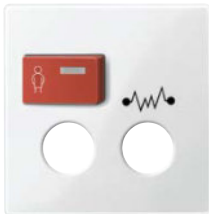

- Entspricht der Ackermann-Abdeckung Bestell-Nr. 88881 J3.

Duroplast hochkratzfest:

Verwenden Sie bei diesem Artikel Thermoplast brillant

Farbe	Ausführung	MG	VPE	Artikel-Nr.	Info	UVP/Stk.
Polarweiß glänzend	Thermoplast brillant	T0	1	450319		16,70 €
Aktivweiß glänzend	Thermoplast brillant	T0	1	450325		16,70 €

Zentralplatte für Ruftaster



- Entspricht der Ackermann-Abdeckung Bestell-Nr. 88881 G3.

Duroplast hochkratzfest:

Verwenden Sie bei diesem Artikel Thermoplast brillant

Farbe	Ausführung	MG	VPE	Artikel-Nr.	Info	UVP/Stk.
Polarweiß glänzend	Thermoplast brillant	T0	1	450419		15,35 €
Aktivweiß glänzend	Thermoplast brillant	T0	1	450425		15,35 €

Zentralplatte für Ruftaster/Arzttruf



- Entspricht der Ackermann-Abdeckung Bestell-Nr. 88881 D3.

Duroplast hochkratzfest:

Verwenden Sie bei diesem Artikel Thermoplast brillant

Farbe	Ausführung	MG	VPE	Artikel-Nr.	Info	UVP/Stk.
Polarweiß glänzend	Thermoplast brillant	T0	1	450519	Ausl.	16,70 €
Aktivweiß glänzend	Thermoplast brillant	T0	1	450525	Ausl.	16,70 €

Zentralplatte für Ruftaster mit Steckkontakt



- Entspricht der Ackermann-Abdeckung Bestell-Nr. 88881 A3.

Duroplast hochkratzfest:

Verwenden Sie bei diesem Artikel Thermoplast brillant

Farbe	Ausführung	MG	VPE	Artikel-Nr.	Info	UVP/Stk.
Polarweiß glänzend	Thermoplast brillant	T0	1	450619		15,35 €
Aktivweiß glänzend	Thermoplast brillant	T0	1	450625		15,35 €

Zentralplatte für Zugtaster



- Entspricht der Ackermann-Abdeckung Bestell-Nr. 88880 A3.

Duroplast hochkratzfest:

Verwenden Sie bei diesem Artikel Thermoplast brillant

Farbe	Ausführung	MG	VPE	Artikel-Nr.	Info	UVP/Stk.
Polarweiß glänzend	Thermoplast brillant	T0	1	450719		8,47 €
Aktivweiß glänzend	Thermoplast brillant	T0	1	450725		8,47 €

Zentralplatte für pneumatischen Ruftaster



- Entspricht der Ackermann-Abdeckung Bestell-Nr. 88880 C3.

Duroplast hochkratzfest:

Verwenden Sie bei diesem Artikel Thermoplast brillant

Farbe	Ausführung	MG	VPE	Artikel-Nr.	Info	UVP/Stk.
Polarweiß glänzend	Thermoplast brillant	T0	1	450819	Ausl.	8,47 €
Aktivweiß glänzend	Thermoplast brillant	T0	1	450825	Ausl.	8,47 €

Zentralplatte für Rufeinheit als Steckkontakt



- Entspricht der Ackermann-Abdeckung Bestell-Nr. 88911 B3.

Duroplast hochkratzfest:

Verwenden Sie bei diesem Artikel Thermoplast brillant

Farbe	Ausführung	MG	VPE	Artikel-Nr.	Info	UVP/Stk.
Polarweiß glänzend	Thermoplast brillant	T0	1	450919	Ausl.	8,47 €
Aktivweiß glänzend	Thermoplast brillant	T0	1	450925	Ausl.	8,47 €

Zentralplatte für Rufeinheit als Steckkontakte



- Entspricht der Ackermann-Abdeckung Bestell-Nr. 88911 C3.

Duroplast hochkratzfest:

Verwenden Sie bei diesem Artikel Thermoplast brillant

Farbe	Ausführung	MG	VPE	Artikel-Nr.	Info	UVP/Stk.
Polarweiß glänzend	Thermoplast brillant	T0	1	451019	Ausl.	8,47 €
Aktivweiß glänzend	Thermoplast brillant	T0	1	451025	Ausl.	8,47 €

Zentralplatte für Rufeinheit als Diagnostik-/Steckkontakt



- Entspricht der Ackermann-Abdeckung Bestell-Nr. 88912 E3.

Duroplast hochkratzfest:

Verwenden Sie bei diesem Artikel Thermoplast brillant

Farbe	Ausführung	MG	VPE	Artikel-Nr.	Info	UVP/Stk.
Polarweiß glänzend	Thermoplast brillant	T0	1	451119	Ausl.	9,77 €
Aktivweiß glänzend	Thermoplast brillant	T0	1	451125	Ausl.	9,77 €

Zentralplatte für Rufeinheit als Diagnostiksteckkontakt



- Entspricht der Ackermann-Abdeckung Bestell-Nr. 88912 A3.

Duroplast hochkratzfest:

Verwenden Sie bei diesem Artikel Thermoplast brillant

Farbe	Ausführung	MG	VPE	Artikel-Nr.	Info	UVP/Stk.
Polarweiß glänzend	Thermoplast brillant	T0	1	451219	Ausl.	9,77 €

Zentralplatte für Rufeinheit als Diagnostiksteckkontakte



- Entspricht der Ackermann-Abdeckung Bestell-Nr. 88912 D3.

Duroplast hochkratzfest:

Verwenden Sie bei diesem Artikel Thermoplast brillant

Farbe	Ausführung	MG	VPE	Artikel-Nr.	Info	UVP/Stk.
Aktivweiß glänzend	Thermoplast brillant	T0	1	451325	Ausl.	9,77 €

Zentralplatte für Bus-Anschlusseinheit



- Entspricht der Ackermann-Abdeckung Bestell-Nr. 88911 J3.

Duroplast hochkratzfest:

Verwenden Sie bei diesem Artikel Thermoplast brillant

Farbe	Ausführung	MG	VPE	Artikel-Nr.	Info	UVP/Stk.
Polarweiß glänzend	Thermoplast brillant	T0	1	451819		8,47 €
Aktivweiß glänzend	Thermoplast brillant	T0	1	451825		8,47 €

Zentralplatte für Ruf-/Abstelltaster



- Entspricht der Ackermann-Abdeckung Bestell-Nr. 88882 A3.

Duroplast hochkratzfest:

Verwenden Sie bei diesem Artikel Thermoplast brillant

Farbe	Ausführung	MG	VPE	Artikel-Nr.	Info	UVP/Stk.
Polarweiß glänzend	Thermoplast brillant	T0	1	451419		21,45 €
Aktivweiß glänzend	Thermoplast brillant	T0	1	451425		21,45 €

Zentralplatte für Abstelltaster, grün



- Entspricht der Ackermann-Abdeckung Bestell-Nr. 88881 H3.

Duroplast hochkratzfest:

Verwenden Sie bei diesem Artikel Thermoplast brillant

Farbe	Ausführung	MG	VPE	Artikel-Nr.	Info	UVP/Stk.
Polarweiß glänzend	Thermoplast brillant	T0	1	451519		15,35 €
Aktivweiß glänzend	Thermoplast brillant	T0	1	451525		15,35 €

Zentralplatte für Abstelltaster, gelb



- Entspricht der Ackermann-Abdeckung Bestell-Nr. 88881 M3.

Duroplast hochkratzfest:

Verwenden Sie bei diesem Artikel Thermoplast brillant

Farbe	Ausführung	MG	VPE	Artikel-Nr.	Info	UVP/Stk.
Polarweiß glänzend	Thermoplast brillant	T0	1	451619	Ausl.	15,35 €
Aktivweiß glänzend	Thermoplast brillant	T0	1	451625	Ausl.	15,35 €

Zentralplatte für Abstelltaster



- Entspricht der Ackermann-Abdeckung Bestell-Nr. 88882 B3.

Duroplast hochkratzfest:

Verwenden Sie bei diesem Artikel Thermoplast brillant

Farbe	Ausführung	MG	VPE	Artikel-Nr.	Info	UVP/Stk.
Polarweiß glänzend	Thermoplast brillant	T0	1	451719	Ausl.	22,15 €
Aktivweiß glänzend	Thermoplast brillant	T0	1	451725	Ausl.	22,15 €

Zentralplatte für Dienstzimmereinheit



- Entspricht der Ackermann-Abdeckung Bestell-Nr. 88882 C3.

Duroplast hochkratzfest:

Verwenden Sie bei diesem Artikel Thermoplast brillant

Farbe	Ausführung	MG	VPE	Artikel-Nr.	Info	UVP/Stk.
Polarweiß glänzend	Thermoplast brillant	T0	1	452119	Ausl.	23,50 €
Aktivweiß glänzend	Thermoplast brillant	T0	1	452125	Ausl.	23,50 €

Zentralplatte für Dienstzimmer-Anzeigeinheit



- Entspricht der Ackermann-Abdeckung Bestell-Nr. 88881 P3.
- Zur Ergänzung der Ackermann Rufkompakts.

Duroplast hochkratzfest:

Verwenden Sie bei diesem Artikel Thermoplast brillant

Farbe	Ausführung	MG	VPE	Artikel-Nr.	Info	UVP/Stk.
Polarweiß glänzend	Thermoplast brillant	T0	1	452319	Ausl.	15,35 €
Aktivweiß glänzend	Thermoplast brillant	T0	1	452325	Ausl.	15,35 €

Zentralplatte für Rundfunkeinheit



- Entspricht der Ackermann-Abdeckung Bestell-Nr. 88912 K3.

Duroplast hochkratzfest:

Verwenden Sie bei diesem Artikel Thermoplast brillant

Farbe	Ausführung	MG	VPE	Artikel-Nr.	Info	UVP/Stk.
Polarweiß glänzend	Thermoplast brillant	T0	1	451919	Ausl.	9,77 €
Aktivweiß glänzend	Thermoplast brillant	T0	1	451925	Ausl.	9,77 €

Zentralplatte für Programmwahlschalter



- Entspricht der Ackermann-Abdeckung Bestell-Nr. 88912 H3.

Duroplast hochkratzfest:

Verwenden Sie bei diesem Artikel Thermoplast brillant

Farbe	Ausführung	MG	VPE	Artikel-Nr.	Info	UVP/Stk.
Polarweiß glänzend	Thermoplast brillant	T0	1	452019	Ausl.	9,77 €
Aktivweiß glänzend	Thermoplast brillant	T0	1	452025	Ausl.	9,77 €

Zentralplatte für Abwurfsteckvorrichtung



- Entspricht der Ackermann-Abdeckung Bestell-Nr. 88910 N3.

Duroplast hochkratzfest:

Verwenden Sie bei diesem Artikel Thermoplast brillant

Farbe	Ausführung	MG	VPE	Artikel-Nr.	Info	UVP/Stk.
Polarweiß glänzend	Thermoplast brillant	T0	1	452219	Ausl.	9,77 €
Aktivweiß glänzend	Thermoplast brillant	T0	1	452225	Ausl.	9,77 €

Symbole, rechteckig



- Für Wippen und Schalter mit rechteckigem Ausschnitt.



Ausführung	MG	VPE	Artikel-Nr.	Info	UVP/Stk.
neutral, weiß	T0	1	395500		1,17 €
Licht, weiß	T0	1	395600		1,17 €
Schlüssel, weiß	T0	1	395700		1,17 €
Klingel, weiß	T0	1	395800		1,17 €
neutral, glasklar	T0	1	395569		1,17 €
Licht, glasklar	T0	1	395669		1,17 €
Schlüssel, glasklar	T0	1	395769		1,17 €
Klingel, glasklar	T0	1	395869		1,17 €
neutral, rot-transp.	T0	1	395900		1,17 €

Großes Schriftfeld mit tastbaren Kontrast-Symbol für Wippen und Steckdosen mit Schriftfeld



- Für Wippen und Steckdosen mit großem Schriftfeld.

Hinweis:

Das bestehende Schriftfeld wird durch das tastbare Kontrast-Symbol ausgetauscht.

Ausführung	MG	VPE	Artikel-Nr.	Info	UVP/Stk.
Licht, glasklar	T0	1	434791		4,93 €
Schlüssel, glasklar	T0	1	434792	Ausl.	4,93 €
Klingel, glasklar	T0	1	434793		4,93 €
Steckdose, glasklar	T0	1	434794		4,93 €

Beschriftungstreifen



- Zum individuellen Beschriften.
- 1 Bogen für 36 Produkte.

Farbe	MG	VPE	Artikel-Nr.	Info	UVP/Stk.
Polarweiß	T0	1	230900		19,60 €

Spezialschrauben-Sortiment



- Zusätzliche, nicht sichtbare Schraubbefestigung der System M- oder System Fläche-Rahmen.
- Die Lagerplatte der Wippe kann mit jeweils 2 Schrauben am Sockel befestigt werden.
- 10 Schrauben.

Ausführung	MG	VPE	Artikel-Nr.	Info	UVP/Stk.
Spezialschrauben-Sortiment	T0	1	399898	Ausl.	2,78 €

Adapter für System M Artikel in System Design



- Mit dem Adapter können Einsätze für System M in System Design integriert werden.

Farbe	Ausführung	MG	VPE	Artikel-Nr.	Info	UVP/Stk.
Lotosweiß	Thermoplast brillant	T0	1	MEG4080-6035	★	4,62 €
Anthrazit	Thermoplast lackiert	T2	1	MEG4080-6034		5,06 €
Edelstahl	Thermoplast lackiert	T2	1	MEG4080-6036		6,54 €
Nickelmetallic	Thermoplast lackiert	T2	1	MEG4080-6050		5,42 €
Moccametallic	Thermoplast lackiert	T2	1	MEG4080-6052		12,80 €







System M Rahmen

Vielfalt ohne Grenzen

Vom schlichten, weißen Klassiker bis zum extravaganten, farbenfrohen und individuell designten Unikat – im System M findest du den Schalter, der genau zu dir passt. Die Farbpalette ist riesig: Weiß, Polarweiß oder Aktivweiß. Aluminium, Anthrazit, Schwarz matt, Rhodiumgrau oder Platinsilber. Mahagonibraun, Buche, Kirsche, Walnuss oder Wenge. Die Vielfalt der Materialien reicht zudem von Kunststoff über Stein und Metall bis hin zu Echtglas und Echtholz.

Mit dieser großen Auswahl unterschiedlicher Oberflächen und Materialien passt sich das flexible Schalterprogramm genau an dein Interieur an und sorgt darüber hinaus für das gewisse Extra an Persönlichkeit in den eigenen vier Wänden. Unbegrenzt kombinierbar, stehen insgesamt acht verschiedene Designvarianten mit mehr als 280 Funktionen zur Verfügung. Unser Schalterprogramm System M bietet dir viel Raum für Kreativität, Individualität und deine eigenen Ideen.

Je nach Schätzung* landen jedes Jahr mehrere Millionen Tonnen Plastikmüll in den Ozeanen und fügen dem Ökosystem irreversible Schäden zu. Ausrangierte Fischernetze, sind besonders problematisch. Das neue Schalterdesign M-Pure Ocean Plastic** in modernem Schwarz matt trägt zur Reduzierung dieser Plastikabfälle bei. Wir bieten damit Produkte aus eingesammelten und ausrangierten Fischernetzen – und recyceltem Kunststoff an, um dem Problem entgegenzuwirken.



* Aus 50% recycelten Fischernetzen gefertigt. Manche Komponenten enthalten möglicherweise nicht diese Art von recyceltem Material.

System M Rahmen

1-M, Atelier-M

Rahmen	186
Rahmen mit Beschriftungsträger	187
Aufputz-Gehäuse für 1-M	189
SCHUKO-Steckdosen mit Steckklemmen	190
Atelier-M Rahmen	191
Aufputz-Gehäuse für Atelier-M	192
SCHUKO-Steckdosen mit Steckklemmen	193

M-Smart

Rahmen	196
Rahmen mit Beschriftungsträger	198
Aufputz-Gehäuse für M-SMART	201
SCHUKO-Steckdosen mit Steckklemmen	203
SCHUKO-Steckdosen mit Schraubklemmen	204
Spritzwassergeschützt - IP 44	205

M-Pure

Rahmen	208
Rahmen mit Beschriftungsträger	210

M-Pure Decor

Decor-Rahmen	214
--------------	-----

M-Plan, M-Plan II

Rahmen	218
Rahmen, beschriftbar	220
Rahmen, bündiger Einbau	222
Echtglasrahmen	226
Metallrahmen	227
Echtholzrahmen	228

M-Creativ

Rahmen	232
Rahmen Polarweiß	233
Bedienelemente	234
Steckdosen	235

Unser Trainingsportal



Nutzen Sie über 180 Seminare und Webinare, um Ihre Kompetenzen im richtigen Fachgebiet zu erweitern.

Zum Online-Katalog



1-M, Atelier-M

Klassik und Moderne kombiniert

1-M

1-M betont den dynamischen Übergang vom Rahmen zur Wippe. Ein bewährtes Design mit flexiblen Möglichkeiten und allen Vorteilen von System M.

1-M, Polarweiß



Atelier-M

Einfach stilsicher: das beliebte Design von Atelier ist im System M verfügbar. Durch die Neuinterpretation des Rahmenprogramms kann mit Atelier-M die gesamte Sortimentstiefe von System M mit mehr als 280 Funktionen integriert werden.

Atelier-M, Polarweiß



1-M, Atelier-M

Rahmen	186
Rahmen mit Beschriftungsträger	187
Aufputz-Gehäuse für 1-M	189
SCHUKO-Steckdosen mit Steckklemmen	190
Atelier-M Rahmen	191
Aufputz-Gehäuse für Atelier-M	192
SCHUKO-Steckdosen mit Steckklemmen	193

Unser Trainingsportal



Nutzen Sie über 180 Seminare und Webinare, um Ihre Kompetenzen im richtigen Fachgebiet zu erweitern.

Zum Online-Katalog

1-M-Rahmen

1-M

Thermoplast brillant:

Bruchsicheres Material mit hochglänzender Oberfläche.
Die Ausführung „aktivweiß glänzend“ verfügt zusätzlich über antibakterielle Wirkstoffe.

Hinweis:

Die Einsätze für 1-M-Rahmen finden Sie unter „System M/Einsätze“.

1-M-Rahmen, 1fach



Farbe	Ausführung	MG	VPE	Artikel-Nr.	Info	UVP/Stk.
Weiß glänzend	Thermoplast brillant	T8	1	389144		2,84 €
Polarweiß glänzend	Thermoplast brillant	T8	1	389119	★	2,84 €
Aktivweiß glänzend	Thermoplast brillant	T8	1	389125		2,84 €

Zubehör:

Seite
IP 44 in Kombination mit spritzwassergeschützten
Einsätzen, wie z. B. Wippe Art.-Nr. **4330...** 122, 130

1-M-Rahmen, 2fach



- Für Senkrecht- und Waagrechtmontage.

Farbe	Ausführung	MG	VPE	Artikel-Nr.	Info	UVP/Stk.
Weiß glänzend	Thermoplast brillant	T8	1	389244		4,85 €
Polarweiß glänzend	Thermoplast brillant	T8	1	389219	★	4,85 €
Aktivweiß glänzend	Thermoplast brillant	T8	1	389225		4,85 €

Zubehör:

Seite
IP 44 in Kombination mit spritzwassergeschützten
Einsätzen, wie z. B. Wippe Art.-Nr. **4330...** 122, 130

1-M-Rahmen, 2fach ohne Mittelsteg



- Für Senkrecht- und Waagrechtmontage.

Farbe	Ausführung	MG	VPE	Artikel-Nr.	Info	UVP/Stk.
Weiß glänzend	Thermoplast brillant	T0	1	389844		5,10 €
Polarweiß glänzend	Thermoplast brillant	T0	1	389819		5,10 €
Aktivweiß glänzend	Thermoplast brillant	T0	1	389825		5,10 €

Zubehör:

Seite
IP 44 in Kombination mit spritzwassergeschützten
Einsätzen, wie z. B. Wippe Art.-Nr. **4330...** 122, 130

1-M-Rahmen, 3fach



- Für Senkrecht- und Waagrechtmontage.

Farbe	Ausführung	MG	VPE	Artikel-Nr.	Info	UVP/Stk.
Weiß glänzend	Thermoplast brillant	T0	1	389344		8,53 €
Polarweiß glänzend	Thermoplast brillant	T0	1	389319	★	8,53 €
Aktivweiß glänzend	Thermoplast brillant	T0	1	389325		8,53 €

Zubehör:

Seite
IP 44 in Kombination mit spritzwassergeschützten
Einsätzen, wie z. B. Wippe Art.-Nr. **4330...** 122, 130

1-M-Rahmen, 4fach



- Für Senkrecht- und Waagrechtmontage.

Farbe	Ausführung	MG	VPE	Artikel-Nr.	Info	UVP/Stk.
Weiß glänzend	Thermoplast brillant	T0	1	389444		14,70 €
Polarweiß glänzend	Thermoplast brillant	T0	1	389419	★	14,70 €
Aktivweiß glänzend	Thermoplast brillant	T0	1	389425		14,70 €

Zubehör:

Seite
IP 44 in Kombination mit spritzwassergeschützten
Einsätzen, wie z. B. Wippe Art.-Nr. **4330...** 122, 130

1-M-Rahmen, 5fach



- Für Senkrecht- und Waagrechtmontage.

Farbe	Ausführung	MG	VPE	Artikel-Nr.	Info	UVP/Stk.
Weiß glänzend	Thermoplast brillant	T0	1	389544		24,30 €
Polarweiß glänzend	Thermoplast brillant	T0	1	389519	★	24,30 €
Aktivweiß glänzend	Thermoplast brillant	T0	1	389525		24,30 €

Zubehör:

Seite
IP 44 in Kombination mit spritzwassergeschützten
Einsätzen, wie z. B. Wippe Art.-Nr. **4330...** 122, 130

MG = Materialgruppe • VPE = Verpackungseinheit

Alle angegebenen Preise sind unverbindliche Listenpreise ohne Mehrwertsteuer. Gültig ab 01.01.2023.

Technische Änderungen vorbehalten. Angaben ohne Gewähr. Abbildungen dienen nur zur Veranschaulichung.

1-M-Rahmen mit Beschriftungsträger

1-M

1-M-Rahmen, 1fach mit Beschriftungsträger



- Zur eindeutigen Kennzeichnung von Einsätzen.
- Bei Demontage von Rahmen und Zentralplatte bleibt der Beschriftungsträger auf dem Einsatz. Damit ist eine Zuordnung von Schaltern, Steckdosen oder KNX-Komponenten auch nach einer Renovation gewährleistet.

Lieferumfang:

Pro Rahmen 1 Beschriftungsstreifen und 1 Sichtfenster.

Zubehör:	Seite
Beschriftungsstreifen für 1-M-Rahmen mit Beschriftungsträger 387100	188

Farbe	Ausführung	MG	VPE	Artikel-Nr.	Info	UVP/Stk.
Weiß glänzend	Thermoplast brillant	T0	1	387144		6,57 €
Polarweiß glänzend	Thermoplast brillant	T0	1	387119	★	6,57 €
Aktivweiß glänzend	Thermoplast brillant	T0	1	387125		6,57 €



1-M-Rahmen, 2fach mit Beschriftungsträger, waagerechte Montage



- Zur eindeutigen Kennzeichnung von Einsätzen.
- Bei Demontage von Rahmen und Zentralplatte bleibt der Beschriftungsträger auf dem Einsatz. Damit ist eine Zuordnung von Schaltern, Steckdosen oder KNX-Komponenten auch nach einer Renovation gewährleistet.

Lieferumfang:

Pro Rahmen 2 Beschriftungsstreifen und 2 Sichtfenster.

Zubehör:	Seite
Beschriftungsstreifen für 1-M-Rahmen mit Beschriftungsträger 387100	188

Farbe	Ausführung	MG	VPE	Artikel-Nr.	Info	UVP/Stk.
Weiß glänzend	Thermoplast brillant	T0	1	387244		12,30 €
Polarweiß glänzend	Thermoplast brillant	T0	1	387219	★	12,30 €
Aktivweiß glänzend	Thermoplast brillant	T0	1	387225		12,30 €



1-M-Rahmen, 2fach mit Beschriftungsträger, senkrechte Montage



- Zur eindeutigen Kennzeichnung von Einsätzen.
- Bei Demontage von Rahmen und Zentralplatte bleibt der Beschriftungsträger auf dem Einsatz. Damit ist eine Zuordnung von Schaltern, Steckdosen oder KNX-Komponenten auch nach einer Renovation gewährleistet.

Lieferumfang:

Pro Rahmen 2 Beschriftungsstreifen und 2 Sichtfenster.

Zubehör:	Seite
Beschriftungsstreifen für 1-M-Rahmen mit Beschriftungsträger 387100	188

Farbe	Ausführung	MG	VPE	Artikel-Nr.	Info	UVP/Stk.
Weiß glänzend	Thermoplast brillant	T0	1	385244		12,30 €
Polarweiß glänzend	Thermoplast brillant	T0	1	385219		12,30 €
Aktivweiß glänzend	Thermoplast brillant	T0	1	385225		12,30 €

1-M-Rahmen, 3fach mit Beschriftungsträger, waagerechte Montage



- Zur eindeutigen Kennzeichnung von Einsätzen.
- Bei Demontage von Rahmen und Zentralplatte bleibt der Beschriftungsträger auf dem Einsatz. Damit ist eine Zuordnung von Schaltern, Steckdosen oder KNX-Komponenten auch nach einer Renovation gewährleistet.

Lieferumfang:

Pro Rahmen 3 Beschriftungsstreifen und 3 Sichtfenster.

Zubehör:	Seite
Beschriftungsstreifen für 1-M-Rahmen mit Beschriftungsträger 387100	188

Farbe	Ausführung	MG	VPE	Artikel-Nr.	Info	UVP/Stk.
Weiß glänzend	Thermoplast brillant	T0	1	387344		19,30 €
Polarweiß glänzend	Thermoplast brillant	T0	1	387319		19,30 €
Aktivweiß glänzend	Thermoplast brillant	T0	1	387325		19,30 €

1-M-Rahmen, 3fach mit Beschriftungsträger, senkrechte Montage



- Zur eindeutigen Kennzeichnung von Einsätzen.
- Bei Demontage von Rahmen und Zentralplatte bleibt der Beschriftungsträger auf dem Einsatz. Damit ist eine Zuordnung von Schaltern, Steckdosen oder KNX-Komponenten auch nach einer Renovation gewährleistet.

Lieferumfang:

Pro Rahmen 3 Beschriftungsstreifen und 3 Sichtfenster.

Zubehör:	Seite
Beschriftungsstreifen für 1-M-Rahmen mit Beschriftungsträger 387100	188

Farbe	Ausführung	MG	VPE	Artikel-Nr.	Info	UVP/Stk.
Weiß glänzend	Thermoplast brillant	T0	1	385344		19,30 €
Polarweiß glänzend	Thermoplast brillant	T0	1	385319		19,30 €
Aktivweiß glänzend	Thermoplast brillant	T0	1	385325		19,30 €

1-M-Rahmen mit Beschriftungsträger

1-M

1-M-Rahmen, 4fach mit Beschriftungsträger, waagerechte Montage



- Zur eindeutigen Kennzeichnung von Einsätzen.
- Bei Demontage von Rahmen und Zentralplatte bleibt der Beschriftungsträger auf dem Einsatz. Damit ist eine Zuordnung von Schaltern, Steckdosen oder KNX-Komponenten auch nach einer Renovation gewährleistet.

Lieferumfang:

Pro Rahmen 4 Beschriftungstreifen und 4 Sichtfenster.

Zubehör:	Seite
Beschriftungstreifen für 1-M-Rahmen mit Beschriftungsträger 387100	188

Farbe	Ausführung	MG	VPE	Artikel-Nr.	Info	UVP/Stk.
Weiß glänzend	Thermoplast brillant	T0	1	387444		26,85 €
Polarweiß glänzend	Thermoplast brillant	T0	1	387419		26,85 €
Aktivweiß glänzend	Thermoplast brillant	T0	1	387425		26,85 €

1-M-Rahmen, 4fach mit Beschriftungsträger, senkrechte Montage



- Zur eindeutigen Kennzeichnung von Einsätzen.
- Bei Demontage von Rahmen und Zentralplatte bleibt der Beschriftungsträger auf dem Einsatz. Damit ist eine Zuordnung von Schaltern, Steckdosen oder KNX-Komponenten auch nach einer Renovation gewährleistet.

Lieferumfang:

Pro Rahmen 4 Beschriftungstreifen und 4 Sichtfenster.

Zubehör:	Seite
Beschriftungstreifen für 1-M-Rahmen mit Beschriftungsträger 387100	188

Farbe	Ausführung	MG	VPE	Artikel-Nr.	Info	UVP/Stk.
Weiß glänzend	Thermoplast brillant	T0	1	385444		26,85 €
Polarweiß glänzend	Thermoplast brillant	T0	1	385419		26,85 €
Aktivweiß glänzend	Thermoplast brillant	T0	1	385425		26,85 €

1-M-Rahmen, 5fach mit Beschriftungsträger, waagerechte Montage



- Zur eindeutigen Kennzeichnung von Einsätzen.
- Bei Demontage von Rahmen und Zentralplatte bleibt der Beschriftungsträger auf dem Einsatz. Damit ist eine Zuordnung von Schaltern, Steckdosen oder KNX-Komponenten auch nach einer Renovation gewährleistet.

Lieferumfang:

Pro Rahmen 5 Beschriftungstreifen und 5 Sichtfenster.

Zubehör:	Seite
Beschriftungstreifen für 1-M-Rahmen mit Beschriftungsträger 387100	188

Farbe	Ausführung	MG	VPE	Artikel-Nr.	Info	UVP/Stk.
Weiß glänzend	Thermoplast brillant	T0	1	387544		40,05 €
Polarweiß glänzend	Thermoplast brillant	T0	1	387519		40,05 €
Aktivweiß glänzend	Thermoplast brillant	T0	1	387525		40,05 €

1-M-Rahmen, 5fach mit Beschriftungsträger, senkrechte Montage



- Zur eindeutigen Kennzeichnung von Einsätzen.
- Bei Demontage von Rahmen und Zentralplatte bleibt der Beschriftungsträger auf dem Einsatz. Damit ist eine Zuordnung von Schaltern, Steckdosen oder KNX-Komponenten auch nach einer Renovation gewährleistet.

Lieferumfang:

Pro Rahmen 5 Beschriftungstreifen und 5 Sichtfenster.

Zubehör:	Seite
Beschriftungstreifen für 1-M-Rahmen mit Beschriftungsträger 387100	188

Farbe	Ausführung	MG	VPE	Artikel-Nr.	Info	UVP/Stk.
Weiß glänzend	Thermoplast brillant	T0	1	385544		40,05 €
Polarweiß glänzend	Thermoplast brillant	T0	1	385519		40,05 €
Aktivweiß glänzend	Thermoplast brillant	T0	1	385525		40,05 €

Beschriftungstreifen für 1-M-Rahmen mit Beschriftungsträger



- Zum individuellen Beschriften der 1-M-Rahmen mit Beschriftungsträger.

Lieferumfang:

1 Bogen für 36 Sichtfenster.

Farbe	MG	VPE	Artikel-Nr.	Info	UVP/Stk.
Polarweiß	T0	1	387100		19,60 €

Aufputz-Gehäuse für 1-M

1-M

Hinweis:

Bruchsichere Thermoplastausführung.
Passende Minikanäle (15 x 15 mm)
liefern die Hersteller von Installationskanälen.

Aufputz-Gehäuse, 1fach

**Lieferumfang:**

Mit Geräte-Befestigungsschrauben und Leitungseinführung.

Farbe	MG	VPE	Artikel-Nr.	Info	UVP/Stk.
Weiß glänzend	T5	1	519144		12,70 €
Polarweiß glänzend	T5	1	519119	★	12,70 €
Aktivweiß glänzend	T5	1	519125		12,70 €

Zubehör:

Zugentlastung Aufputz **510501** Seite 189, 192, 344
Kanaleinführung (15 mm) Aufputz **5350..** Seite 189, 192, 201, 345

Aufputz-Gehäuse, 2fach

**Lieferumfang:**

Mit Geräte-Befestigungsschrauben und Leitungseinführung.

Farbe	MG	VPE	Artikel-Nr.	Info	UVP/Stk.
Weiß glänzend	T5	1	519244		22,95 €
Polarweiß glänzend	T5	1	519219	★	22,95 €
Aktivweiß glänzend	T5	1	519225		22,95 €

Zubehör:

Zugentlastung Aufputz **510501** Seite 189, 192, 344

Aufputz-Gehäuse, 3fach

**Lieferumfang:**

Mit Geräte-Befestigungsschrauben und Leitungseinführung.

Farbe	MG	VPE	Artikel-Nr.	Info	UVP/Stk.
Weiß glänzend	T5	1	519344		36,45 €
Polarweiß glänzend	T5	1	519319		36,45 €
Aktivweiß glänzend	T5	1	519325		36,45 €

Zubehör:

Zugentlastung Aufputz **510501** Seite 189, 192, 344

Zubehör

Zugentlastung

**Lieferumfang:**

Mit 5 Zugentlastungen und 10 Schrauben.

Ausführung	MG	VPE	Artikel-Nr.	Info	UVP/Stk.
Zugentlastung	T5	1	510501		5,09 €



Leitungseinführung



- Für Leitungen und Minikanäle.

Farbe	MG	VPE	Artikel-Nr.	Info	UVP/Stk.
Polarweiß	T5	1	535160		1,38 €

Kanaleinführung (15 mm)



- Für Kanäle 15x15 mm.

Farbe	MG	VPE	Artikel-Nr.	Info	UVP/Stk.
Polarweiß	T5	1	535060		1,90 €
Dunkelbrasil	T5	1	535064		2,15 €

MG = Materialgruppe • VPE = Verpackungseinheit

Alle angegebenen Preise sind unverbindliche Listenpreise ohne Mehrwertsteuer. Gültig ab 01.01.2023.

Technische Änderungen vorbehalten. Angaben ohne Gewähr. Abbildungen dienen nur zur Veranschaulichung.

SCHUKO-Steckdosen mit Steckklemmen

1-M

Symbolerklärung:

QuickFlex

- Frontseitiges Nachrüsten von QuickFlex-Zusatzmodulen ohne Demontage der Steckdose.
- Schnellgewindeschrauben für die Krallenbefestigung.
- Versenkte Krallen mit Rückstellfeder.
- Hochglanzverzinkter Tragring isoliert zur Kralle.



- Integrierter erhöhter Berührungsschutz (Shutter)

SCHUKO-Steckdose mit voller Abdeckplatte 16 A, AC 250 V, DIN 49440



- Mit Krallen- und Schraubbefestigung.
- Mit Steckklemmen.

Farbe	Ausführung	MG	VPE	Artikel-Nr.	Info	UVP/Stk.
Weiß glänzend	Thermoplast brillant	T8	1	MEG2301-1044		7,16 €
Polarweiß glänzend	Thermoplast brillant	T8	1	MEG2301-1019		7,16 €
Aktivweiß glänzend	Thermoplast brillant	T8	1	MEG2301-1025		7,16 €

QuickFlex 

SCHUKO-Steckdose mit voller Abdeckplatte 16 A, AC 250 V, DIN 49440



- Integrierter erhöhter Berührungsschutz (Shutter) gemäß VDE 0620 Teil 1.
- Mit Krallen- und Schraubbefestigung.
- Mit Steckklemmen.

Farbe	Ausführung	MG	VPE	Artikel-Nr.	Info	UVP/Stk.
Weiß glänzend	Thermoplast brillant	T0	1	MEG2300-1044		9,66 €
Polarweiß glänzend	Thermoplast brillant	T0	1	MEG2300-1019		9,66 €
Aktivweiß glänzend	Thermoplast brillant	T0	1	MEG2300-1025		9,66 €

QuickFlex 



SCHUKO-Steckdose mit voller Abdeckplatte 16 A, AC 250 V, DIN 49440



- Mit Krallen- und Schraubbefestigung.
- Mit Schraub-Liftklemmen für starre und flexible Leiter bis 4 mm².

Farbe	Ausführung	MG	VPE	Artikel-Nr.	Info	UVP/Stk.
Weiß glänzend	Thermoplast brillant	T8	1	MEG2401-1044		7,16 €
Polarweiß glänzend	Thermoplast brillant	T8	1	MEG2401-1019		7,16 €
Aktivweiß glänzend	Thermoplast brillant	T8	1	MEG2401-1025		7,16 €

QuickFlex 

Atelier-M / Rahmen

Atelier-M

Thermoplast brillant:

Bruchsicheres Material mit hochglänzender Oberfläche.
Die Ausführung „aktivweiß glänzend“ verfügt zusätzlich über antibakterielle Wirkstoffe.

Hinweis:

Die Einsätze für Atelier-M-Rahmen finden Sie unter „System M/Einsätze“.

ATELIER-M-Rahmen, 1fach



Farbe	Ausführung	MG	VPE	Artikel-Nr.	Info	UVP/Stk.
Weiß glänzend	Thermoplast brillant	T8	1	388144		2,84 €
Polarweiß glänzend	Thermoplast brillant	T8	1	388119		2,84 €
Aktivweiß glänzend	Thermoplast brillant	T8	1	388125		2,84 €

ATELIER-M-Rahmen, 2fach



- Für Senkrecht- und Waagrechtmontage.

Farbe	Ausführung	MG	VPE	Artikel-Nr.	Info	UVP/Stk.
Weiß glänzend	Thermoplast brillant	T8	1	388244		4,85 €
Polarweiß glänzend	Thermoplast brillant	T8	1	388219		4,85 €
Aktivweiß glänzend	Thermoplast brillant	T8	1	388225		4,85 €

ATELIER-M-Rahmen, 2fach ohne Mittelsteg



- Für Senkrecht- und Waagrechtmontage.

Farbe	Ausführung	MG	VPE	Artikel-Nr.	Info	UVP/Stk.
Weiß glänzend	Thermoplast brillant	T0	1	388844		5,10 €
Polarweiß glänzend	Thermoplast brillant	T0	1	388819		5,10 €
Aktivweiß glänzend	Thermoplast brillant	T0	1	388825		5,10 €

ATELIER-M-Rahmen, 3fach



- Für Senkrecht- und Waagrechtmontage.

Farbe	Ausführung	MG	VPE	Artikel-Nr.	Info	UVP/Stk.
Weiß glänzend	Thermoplast brillant	T0	1	388344		8,53 €
Polarweiß glänzend	Thermoplast brillant	T0	1	388319		8,53 €
Aktivweiß glänzend	Thermoplast brillant	T0	1	388325		8,53 €

ATELIER-M-Rahmen, 4fach



- Für Senkrecht- und Waagrechtmontage.

Farbe	Ausführung	MG	VPE	Artikel-Nr.	Info	UVP/Stk.
Weiß glänzend	Thermoplast brillant	T0	1	388444		14,70 €
Polarweiß glänzend	Thermoplast brillant	T0	1	388419		14,70 €
Aktivweiß glänzend	Thermoplast brillant	T0	1	388425		14,70 €

ATELIER-M-Rahmen, 5fach



- Für Senkrecht- und Waagrechtmontage.

Farbe	Ausführung	MG	VPE	Artikel-Nr.	Info	UVP/Stk.
Weiß glänzend	Thermoplast brillant	T0	1	388544		24,30 €
Polarweiß glänzend	Thermoplast brillant	T0	1	388519		24,30 €
Aktivweiß glänzend	Thermoplast brillant	T0	1	388525		24,30 €

MG = Materialgruppe • VPE = Verpackungseinheit

Alle angegebenen Preise sind unverbindliche Listenpreise ohne Mehrwertsteuer. Gültig ab 01.01.2023.

Technische Änderungen vorbehalten. Angaben ohne Gewähr. Abbildungen dienen nur zur Veranschaulichung.

Aufputz-Gehäuse für Atelier-M

Atelier-M

Hinweis:

Bruchsichere Thermoplastausführung.
Passende Minikanäle (15 x 15 mm)
liefern die Hersteller von Installationskanälen.

Aufputz-Gehäuse, 1fach

**Lieferumfang:**

Mit Geräte-Befestigungsschrauben und Leitungseinführung.

Farbe	MG	VPE	Artikel-Nr.	Info	UVP/Stk.
Weiß glänzend	T5	1	519144		12,70 €
Polarweiß glänzend	T5	1	519119	★	12,70 €
Aktivweiß glänzend	T5	1	519125		12,70 €

Zubehör:

Zugentlastung Aufputz **510501** Seite 189, 192, 344
Kanaleinführung (15 mm) Aufputz **5350..** Seite 189, 192, 201, 345

Aufputz-Gehäuse, 2fach

**Lieferumfang:**

Mit Geräte-Befestigungsschrauben und Leitungseinführung.

Farbe	MG	VPE	Artikel-Nr.	Info	UVP/Stk.
Weiß glänzend	T5	1	519244		22,95 €
Polarweiß glänzend	T5	1	519219	★	22,95 €
Aktivweiß glänzend	T5	1	519225		22,95 €

Zubehör:

Zugentlastung Aufputz **510501** Seite 189, 192, 344

Aufputz-Gehäuse, 3fach

**Lieferumfang:**

Mit Geräte-Befestigungsschrauben und Leitungseinführung.

Farbe	MG	VPE	Artikel-Nr.	Info	UVP/Stk.
Weiß glänzend	T5	1	519344		36,45 €
Polarweiß glänzend	T5	1	519319		36,45 €
Aktivweiß glänzend	T5	1	519325		36,45 €

Zubehör:

Zugentlastung Aufputz **510501** Seite 189, 192, 344

Zubehör

Zugentlastung

**Lieferumfang:**

Mit 5 Zugentlastungen und 10 Schrauben.

Ausführung	MG	VPE	Artikel-Nr.	Info	UVP/Stk.
Zugentlastung	T5	1	510501		5,09 €

Leitungseinführung



• Für Leitungen und Minikanäle.

Farbe	MG	VPE	Artikel-Nr.	Info	UVP/Stk.
Polarweiß	T5	1	535160		1,38 €

Kanaleinführung (15 mm)



• Für Kanäle 15x15 mm.

Farbe	MG	VPE	Artikel-Nr.	Info	UVP/Stk.
Polarweiß	T5	1	535060		1,90 €
Dunkelbrasil	T5	1	535064		2,15 €

MG = Materialgruppe • VPE = Verpackungseinheit

Alle angegebenen Preise sind unverbindliche Listenpreise ohne Mehrwertsteuer. Gültig ab 01.01.2023.

Technische Änderungen vorbehalten. Angaben ohne Gewähr. Abbildungen dienen nur zur Veranschaulichung.

SCHUKO-Steckdosen mit Steckklemmen

Atelier-M

Symbolerklärung:

QuickFlex

- Frontseitiges Nachrüsten von QuickFlex-Zusatzmodulen ohne Demontage der Steckdose.
- Schnellgewindeschrauben für die Krallenbefestigung.
- Versenkte Krallen mit Rückstellfeder.
- Hochglanzverzinkter Tragring isoliert zur Kralle.



- Integrierter erhöhter Berührungsschutz (Shutter)

SCHUKO-Steckdose mit voller Abdeckplatte 16 A, AC 250 V, DIN 49440



- Mit Krallen- und Schraubbefestigung.
- Mit Steckklemmen.

Farbe	Ausführung	MG	VPE	Artikel-Nr.	Info	UVP/Stk.
Weiß glänzend	Thermoplast brillant	T8	1	MEG2301-1244		7,16 €
Polarweiß glänzend	Thermoplast brillant	T8	1	MEG2301-1219		7,16 €
Aktivweiß glänzend	Thermoplast brillant	T8	1	MEG2301-1225		7,16 €

QuickFlex 

SCHUKO-Steckdose mit voller Abdeckplatte 16 A, AC 250 V, DIN 49440



- Integrierter erhöhter Berührungsschutz (Shutter) gemäß VDE 0620 Teil 1.
- Mit Krallen- und Schraubbefestigung.
- Mit Steckklemmen.

Farbe	Ausführung	MG	VPE	Artikel-Nr.	Info	UVP/Stk.
Weiß glänzend	Thermoplast brillant	T0	1	MEG2300-1244		9,66 €
Polarweiß glänzend	Thermoplast brillant	T0	1	MEG2300-1219		9,66 €
Aktivweiß glänzend	Thermoplast brillant	T0	1	MEG2300-1225		9,66 €

QuickFlex 





M-Smart

Schön einfach – einfach schön

M-Smart

Markant und zeitlos: Dank gleichmäßig gerundeter Kanten, die mit kleinen Radien gezeichnet sind, ist M-Smart zurückhaltend in seinem Design und fügt sich so perfekt in jede Architektur ein. M-Smart ist in den Materialien Thermoplast brillant, Thermoplast edelmatt und Duroplast hochkratzfest sowie in den Farben Polarweiß, Weiß und Aktivweiß erhältlich.

M-Smart,
Thermoplast edelmatt,
Polarweiß



M-Smart Aktivweiß

Reinheit und Hygiene im täglichen Gebrauch: Merten bietet M-Smart auch in Aktivweiß. M-Smart Aktivweiß sind aus Thermoplast gefertigte Rahmen und Einsätze, deren Material antibakterielle Wirkstoffe enthält. Innerhalb von 24 Stunden tötet diese hochglänzende Oberfläche Bakterien ab. Höchste hygienische Anforderungen, wie sie in Krankenhäusern, Kindergärten, Hotels und für die Gastronomie gefordert werden, finden hier ihre wirksame Entsprechung.

M-Smart,
Thermoplast brillant,
Aktivweiß glänzend



M-Smart

Rahmen	196
Rahmen mit Beschriftungsträger	198
Aufputz-Gehäuse für M-SMART, ARTEC	201
SCHUKO-Steckdosen mit Steckklemmen	203
SCHUKO-Steckdosen mit Schraubklemmen	204
Spritzwassergeschützt - IP 44	205

Unser Trainingsportal



Nutzen Sie über 180 Seminare und Webinare, um Ihre Kompetenzen im richtigen Fachgebiet zu erweitern.

Zum Online-Katalog

M-Smart-Rahmen

M-Smart

Thermoplast brillant:

Bruchsicheres Material mit hochglänzender Oberfläche.
Die Ausführung „aktivweiß glänzend“ verfügt zusätzlich über antibakterielle Wirkstoffe.

Thermoplast edelmatt:

Bruchsicheres Material mit hochwertig-mattierter Oberfläche.

Duroplast hochkratzfest:

Hochkratzfestes Material mit glänzender Oberfläche.
Nicht alle Einsätze sind in Duroplast erhältlich,
verwenden Sie bei diesen Artikeln Thermoplast brillant.

Zubehör:

IP 44 in Kombination mit spritzwassergeschützten
Einsätzen, wie z. B. Wippe Art.-Nr. **4330...** Seite
122, 130

Hinweis:

Auch für die Montage auf Installationskanälen geeignet.
Die Einsätze für M-Smart finden Sie unter „System M / Einsätze“.
Wir empfehlen die Einsätze in den Farben Weiß, Polarweiß und
Aktivweiß.

M-SMART-Rahmen, 1fach



Farbe	Ausführung	MG	VPE	Artikel-Nr.	Info	UVP/Stk.
Weiß glänzend	Thermoplast brillant	T8	1	478144		2,84 €
Polarweiß glänzend	Thermoplast brillant	T8	1	478119	★	2,84 €
Aktivweiß glänzend	Thermoplast brillant	T8	1	478125		2,84 €
Polarweiß	Thermoplast edelmatt	T8	1	484119		2,84 €
Polarweiß	Duroplast hochkratzfest	T8	1	462119		2,84 €



M-SMART-Rahmen, 2fach



- Für Senkrecht- und Waagrechtmontage.

Farbe	Ausführung	MG	VPE	Artikel-Nr.	Info	UVP/Stk.
Weiß glänzend	Thermoplast brillant	T8	1	478244		4,85 €
Polarweiß glänzend	Thermoplast brillant	T8	1	478219	★	4,85 €
Aktivweiß glänzend	Thermoplast brillant	T8	1	478225		4,85 €
Polarweiß	Thermoplast edelmatt	T8	1	484219		4,85 €
Polarweiß	Duroplast hochkratzfest	T8	1	462219		4,85 €



Zubehör:

IP 44 in Kombination mit spritzwassergeschützten
Einsätzen, wie z. B. Wippe Art.-Nr. **4330...** Seite
122, 130

M-SMART-Rahmen, 2fach ohne Mittelsteg



- Für Senkrecht- und Waagrechtmontage.

Farbe	Ausführung	MG	VPE	Artikel-Nr.	Info	UVP/Stk.
Weiß glänzend	Thermoplast brillant	T0	1	478844		5,10 €
Polarweiß glänzend	Thermoplast brillant	T0	1	478819		5,10 €
Aktivweiß glänzend	Thermoplast brillant	T0	1	478825		5,10 €
Polarweiß	Thermoplast edelmatt	T0	1	484819		5,10 €

Zubehör:

IP 44 in Kombination mit spritzwassergeschützten
Einsätzen, wie z. B. Wippe Art.-Nr. **4330...** Seite
122, 130

M-SMART-Rahmen, 3fach



- Für Senkrecht- und Waagrechtmontage.

Farbe	Ausführung	MG	VPE	Artikel-Nr.	Info	UVP/Stk.
Weiß glänzend	Thermoplast brillant	T0	1	478344		8,53 €
Polarweiß glänzend	Thermoplast brillant	T0	1	478319	★	8,53 €
Aktivweiß glänzend	Thermoplast brillant	T0	1	478325		8,53 €
Polarweiß	Thermoplast edelmatt	T0	1	484319		8,53 €
Polarweiß	Duroplast hochkratzfest	T0	1	462319		8,53 €



Zubehör:

IP 44 in Kombination mit spritzwassergeschützten
Einsätzen, wie z. B. Wippe Art.-Nr. **4330...** Seite
122, 130

M-Smart-Rahmen

M-Smart

M-SMART-Rahmen, 4fach



- Für Senkrecht- und Waagrechtmontage.



Farbe	Ausführung	MG	VPE	Artikel-Nr.	Info	UVP/Stk.
Weiß glänzend	Thermoplast brillant	T0	1	478444		14,70 €
Polarweiß glänzend	Thermoplast brillant	T0	1	478419	★	14,70 €
Aktivweiß glänzend	Thermoplast brillant	T0	1	478425		14,70 €
Polarweiß	Thermoplast edelmatt	T0	1	484419		14,70 €
Polarweiß	Duroplast hochkratzfest	T0	1	462419		14,70 €

M-SMART-Rahmen, 5fach



- Für Senkrecht- und Waagrechtmontage.



Farbe	Ausführung	MG	VPE	Artikel-Nr.	Info	UVP/Stk.
Weiß glänzend	Thermoplast brillant	T0	1	478544		24,30 €
Polarweiß glänzend	Thermoplast brillant	T0	1	478519	★	24,30 €
Aktivweiß glänzend	Thermoplast brillant	T0	1	478525		24,30 €
Polarweiß	Thermoplast edelmatt	T0	1	484519		24,30 €
Polarweiß	Duroplast hochkratzfest	T0	1	462519		24,30 €

M-Smart-Rahmen mit Beschriftungsträger

M-Smart

Hinweis:

Auch für die Montage auf Installationskanälen geeignet.

M-SMART-Rahmen, 1fach mit Beschriftungsträger



- Zur eindeutigen Kennzeichnung von Einsätzen.
- Bei Demontage von Rahmen und Zentralplatte bleibt der Beschriftungsträger auf dem Einsatz. Damit ist eine Zuordnung von Schaltern, Steckdosen oder KNX-Komponenten auch nach einer Renovation gewährleistet.



Farbe	Ausführung	MG	VPE	Artikel-Nr.	Info	UVP/Stk.
Weiß glänzend	Thermoplast brillant	T0	1	470144		6,57 €
Polarweiß glänzend	Thermoplast brillant	T0	1	470119	★	6,57 €
Aktivweiß glänzend	Thermoplast brillant	T0	1	470125		6,57 €
Polarweiß	Thermoplast edelmatt	T0	1	474119		6,57 €

Lieferumfang:

Pro Rahmen 1 Beschriftungsstreifen und 1 Sichtfenster.

Zubehör:
 Seite
 Beschriftungsstreifen für M-SMART-Rahmen mit Beschriftungsträger **484100** 200, 211

M-SMART-Rahmen, 2fach mit Beschriftungsträger, waagerechte Montage



- Zur eindeutigen Kennzeichnung von Einsätzen.
- Bei Demontage von Rahmen und Zentralplatte bleibt der Beschriftungsträger auf dem Einsatz. Damit ist eine Zuordnung von Schaltern, Steckdosen oder KNX-Komponenten auch nach einer Renovation gewährleistet.



Farbe	Ausführung	MG	VPE	Artikel-Nr.	Info	UVP/Stk.
Weiß glänzend	Thermoplast brillant	T0	1	471244		12,30 €
Polarweiß glänzend	Thermoplast brillant	T0	1	471219	★	12,30 €
Aktivweiß glänzend	Thermoplast brillant	T0	1	471225		12,30 €
Polarweiß	Thermoplast edelmatt	T0	1	473219		12,30 €

Lieferumfang:

Pro Rahmen 2 Beschriftungsstreifen und 2 Sichtfenster.

Zubehör:
 Seite
 Beschriftungsstreifen für M-SMART-Rahmen mit Beschriftungsträger **484100** 200, 211

M-SMART-Rahmen, 2fach mit Beschriftungsträger, senkrechte Montage



- Zur eindeutigen Kennzeichnung von Einsätzen.
- Bei Demontage von Rahmen und Zentralplatte bleibt der Beschriftungsträger auf dem Einsatz. Damit ist eine Zuordnung von Schaltern, Steckdosen oder KNX-Komponenten auch nach einer Renovation gewährleistet.

Farbe	Ausführung	MG	VPE	Artikel-Nr.	Info	UVP/Stk.
Weiß glänzend	Thermoplast brillant	T0	1	470244		12,30 €
Polarweiß glänzend	Thermoplast brillant	T0	1	470219		12,30 €
Aktivweiß glänzend	Thermoplast brillant	T0	1	470225		12,30 €
Polarweiß	Thermoplast edelmatt	T0	1	474219		12,30 €

Lieferumfang:

Pro Rahmen 2 Beschriftungsstreifen und 2 Sichtfenster.

Zubehör:
 Seite
 Beschriftungsstreifen für M-SMART-Rahmen mit Beschriftungsträger **484100** 200, 211

M-SMART-Rahmen, 3fach mit Beschriftungsträger, waagerechte Montage



- Zur eindeutigen Kennzeichnung von Einsätzen.
- Bei Demontage von Rahmen und Zentralplatte bleibt der Beschriftungsträger auf dem Einsatz. Damit ist eine Zuordnung von Schaltern, Steckdosen oder KNX-Komponenten auch nach einer Renovation gewährleistet.

Farbe	Ausführung	MG	VPE	Artikel-Nr.	Info	UVP/Stk.
Weiß glänzend	Thermoplast brillant	T0	1	471344		19,30 €
Polarweiß glänzend	Thermoplast brillant	T0	1	471319		19,30 €
Aktivweiß glänzend	Thermoplast brillant	T0	1	471325		19,30 €
Polarweiß	Thermoplast edelmatt	T0	1	473319		19,30 €

Lieferumfang:

Pro Rahmen 3 Beschriftungsstreifen und 3 Sichtfenster.

Zubehör:
 Seite
 Beschriftungsstreifen für M-SMART-Rahmen mit Beschriftungsträger **484100** 200, 211

MG = Materialgruppe • VPE = Verpackungseinheit

Alle angegebenen Preise sind unverbindliche Listenpreise ohne Mehrwertsteuer. Gültig ab 01.01.2023.

Technische Änderungen vorbehalten. Angaben ohne Gewähr. Abbildungen dienen nur zur Veranschaulichung.

M-Smart-Rahmen mit Beschriftungsträger

M-Smart

M-SMART-Rahmen, 3fach mit Beschriftungsträger, senkrechte Montage



- Zur eindeutigen Kennzeichnung von Einsätzen.
- Bei Demontage von Rahmen und Zentralplatte bleibt der Beschriftungsträger auf dem Einsatz. Damit ist eine Zuordnung von Schaltern, Steckdosen oder KNX-Komponenten auch nach einer Renovation gewährleistet.

Lieferumfang:

Pro Rahmen 3 Beschriftungsstreifen und 3 Sichtfenster.

Zubehör:	Seite
Beschriftungsstreifen für M-SMART-Rahmen mit Beschriftungsträger 484100	200, 211

Farbe	Ausführung	MG	VPE	Artikel-Nr.	Info	UVP/Stk.
Weiß glänzend	Thermoplast brillant	T0	1	470344		19,30 €
Polarweiß glänzend	Thermoplast brillant	T0	1	470319		19,30 €
Aktivweiß glänzend	Thermoplast brillant	T0	1	470325		19,30 €
Polarweiß	Thermoplast edelmatt	T0	1	474319		19,30 €

M-SMART-Rahmen, 4fach mit Beschriftungsträger, waagerechte Montage



- Zur eindeutigen Kennzeichnung von Einsätzen.
- Bei Demontage von Rahmen und Zentralplatte bleibt der Beschriftungsträger auf dem Einsatz. Damit ist eine Zuordnung von Schaltern, Steckdosen oder KNX-Komponenten auch nach einer Renovation gewährleistet.

Lieferumfang:

Pro Rahmen 4 Beschriftungsstreifen und 4 Sichtfenster.

Zubehör:	Seite
Beschriftungsstreifen für M-SMART-Rahmen mit Beschriftungsträger 484100	200, 211

Farbe	Ausführung	MG	VPE	Artikel-Nr.	Info	UVP/Stk.
Weiß glänzend	Thermoplast brillant	T0	1	471444		26,85 €
Polarweiß glänzend	Thermoplast brillant	T0	1	471419		26,85 €
Aktivweiß glänzend	Thermoplast brillant	T0	1	471425		26,85 €
Polarweiß	Thermoplast edelmatt	T0	1	473419		26,85 €

M-SMART-Rahmen, 4fach mit Beschriftungsträger, senkrechte Montage



- Zur eindeutigen Kennzeichnung von Einsätzen.
- Bei Demontage von Rahmen und Zentralplatte bleibt der Beschriftungsträger auf dem Einsatz. Damit ist eine Zuordnung von Schaltern, Steckdosen oder KNX-Komponenten auch nach einer Renovation gewährleistet.

Lieferumfang:

Pro Rahmen 4 Beschriftungsstreifen und 4 Sichtfenster.

Zubehör:	Seite
Beschriftungsstreifen für M-SMART-Rahmen mit Beschriftungsträger 484100	200, 211

Farbe	Ausführung	MG	VPE	Artikel-Nr.	Info	UVP/Stk.
Weiß glänzend	Thermoplast brillant	T0	1	470444		26,85 €
Polarweiß glänzend	Thermoplast brillant	T0	1	470419		26,85 €
Aktivweiß glänzend	Thermoplast brillant	T0	1	470425		26,85 €
Polarweiß	Thermoplast edelmatt	T0	1	474419		26,85 €

M-SMART-Rahmen, 5fach mit Beschriftungsträger, waagerechte Montage



- Zur eindeutigen Kennzeichnung von Einsätzen.
- Bei Demontage von Rahmen und Zentralplatte bleibt der Beschriftungsträger auf dem Einsatz. Damit ist eine Zuordnung von Schaltern, Steckdosen oder KNX-Komponenten auch nach einer Renovation gewährleistet.

Lieferumfang:

Pro Rahmen 5 Beschriftungsstreifen und 5 Sichtfenster.

Zubehör:	Seite
Beschriftungsstreifen für M-SMART-Rahmen mit Beschriftungsträger 484100	200, 211

Farbe	Ausführung	MG	VPE	Artikel-Nr.	Info	UVP/Stk.
Weiß glänzend	Thermoplast brillant	T0	1	471544		40,05 €
Polarweiß glänzend	Thermoplast brillant	T0	1	471519		40,05 €
Aktivweiß glänzend	Thermoplast brillant	T0	1	471525		40,05 €
Polarweiß	Thermoplast edelmatt	T0	1	473519		40,05 €

MG = Materialgruppe • VPE = Verpackungseinheit

Alle angegebenen Preise sind unverbindliche Listenpreise ohne Mehrwertsteuer. Gültig ab 01.01.2023.

Technische Änderungen vorbehalten. Angaben ohne Gewähr. Abbildungen dienen nur zur Veranschaulichung.

M-Smart-Rahmen mit Beschriftungsträger

M-Smart

M-SMART-Rahmen, 5fach mit Beschriftungsträger, senkrechte Montage



- Zur eindeutigen Kennzeichnung von Einsätzen.
- Bei Demontage von Rahmen und Zentralplatte bleibt der Beschriftungsträger auf dem Einsatz. Damit ist eine Zuordnung von Schaltern, Steckdosen oder KNX-Komponenten auch nach einer Renovation gewährleistet.

Lieferumfang:

Pro Rahmen 5 Beschriftungsstreifen und 5 Sichtfenster.

Zubehör:

Beschriftungsstreifen für M-SMART-Rahmen mit Beschriftungsträger **484100**

Seite

200, 211

Farbe	Ausführung	MG	VPE	Artikel-Nr.	Info	UVP/Stk.
Weiß glänzend	Thermoplast brillant	T0	1	470544		40,05 €
Polarweiß glänzend	Thermoplast brillant	T0	1	470519		40,05 €
Aktivweiß glänzend	Thermoplast brillant	T0	1	470525		40,05 €
Polarweiß	Thermoplast edelmatt	T0	1	474519		40,05 €

Beschriftungsstreifen für M-SMART-Rahmen mit Beschriftungsträger



Zum individuellen Beschriften der M-SMART-Rahmen mit Beschriftungsträger.

Lieferumfang:

1 Bogen für 36 Sichtfenster.

Farbe	MG	VPE	Artikel-Nr.	Info	UVP/Stk.
Polarweiß	T0	1	484100		19,60 €

Aufputz-Gehäuse für M-SMART

M-Smart

Hinweis:

Bruchsichere Thermoplastausführung.
Passende Minikanäle (15 x 15 mm)
liefern die Hersteller von Installationskanälen.

Aufputz-Gehäuse, 1fach



- Mit geschlossenem Boden und Führungsnuten für Trennwände. 2 vorgeformte Leitungseingänge, verschlossen mit Blindschiebern. Auf jeden Baustoff montierbar.

Lieferumfang:

Mit Geräte-Befestigungsschrauben und Leitungseinführung.

Zubehör:

Kanaleinführung (15 mm) Aufputz **5350..** Seite 189, 192, 201, 345

Farbe	MG	VPE	Artikel-Nr.	Info	UVP/Stk.
Polarweiß	T5	1	512119	★	12,70 €
Aktivweiß glänzend	T5	1	MEG4014-1425		12,70 €



Aufputz-Gehäuse, 2fach



- Mit geschlossenem Boden und Führungsnuten für Trennwände. 4 vorgeformte Leitungseingänge, verschlossen mit Blindschiebern. Auf jeden Baustoff montierbar.

Lieferumfang:

Mit Geräte-Befestigungsschrauben und Leitungseinführung.

Farbe	MG	VPE	Artikel-Nr.	Info	UVP/Stk.
Polarweiß	T5	1	512219	★	22,95 €
Aktivweiß glänzend	T5	1	MEG4024-1425		22,95 €



Aufputz-Gehäuse, 3fach



- Mit geschlossenem Boden und Führungsnuten für Trennwände. 4 vorgeformte Leitungseingänge, verschlossen mit Blindschiebern. Auf jeden Baustoff montierbar.

Lieferumfang:

Mit Geräte-Befestigungsschrauben und Leitungseinführung.

Farbe	MG	VPE	Artikel-Nr.	Info	UVP/Stk.
Polarweiß	T5	1	512319		36,45 €
Aktivweiß glänzend	T5	1	MEG4034-1425		36,45 €

Zubehör

Leitungseinführung



- Für Leitungen und Minikanäle.

Farbe	MG	VPE	Artikel-Nr.	Info	UVP/Stk.
Polarweiß	T5	1	535160		1,38 €

Kanaleinführung (15 mm)



- Für Kanäle 15x15 mm.

Farbe	MG	VPE	Artikel-Nr.	Info	UVP/Stk.
Polarweiß	T5	1	535060		1,90 €
Dunkelbrasil	T5	1	535064		2,15 €

Aufputz-Gehäuse für M-SMART

M-Smart

Hinweis:

Der voll funktionstüchtige Schalter, unübersehbar groß.
Austauschbar gegen jeden normalen Aus- und Wechselschalter.

Jumbo, der große Schalter 10 AX, AC 250 V



- Im Design M-SMART.
- Bei bereits installierten Einzelgeräten, wie Aus-, Wechsel- und Kreuzschalter aus den Merten-Programmen sind lediglich Rahmen und Wippe gegen die JUMBO-Oberteil-Einheit zu tauschen.
- Kompletgerät mit Wechselschalter.

Maße: 161x161x32 mm (HxBxT)

Duroplast hochkratzfest:

Verwenden Sie bei diesem Artikel Thermoplast brillant

Farbe	Ausführung	MG	VPE	Artikel-Nr.	Info	UVP/Stk.
Polarweiß glänzend	Thermoplast brillant	T0	1	MEG3341-1419		35,65 €



QuickFlex

Jumbo, der große Schalter 10 AX, AC 250 V



- Im Design M-SMART.
- Bei bereits installierten Einzelgeräten, wie Aus-, Wechsel- und Kreuzschalter aus den Merten-Programmen sind lediglich Rahmen und Wippe gegen die JUMBO-Oberteil-Einheit zu tauschen.
- Kompletgerät mit Wechselschalter.

Maße: 161x161x32 mm (HxBxT)

Duroplast hochkratzfest:

Verwenden Sie bei diesem Artikel Thermoplast brillant

Farbe	Ausführung	MG	VPE	Artikel-Nr.	Info	UVP/Stk.
Rubinrot	Thermoplast brillant	T0	1	MEG3341-1406		35,65 €



QuickFlex

SCHUKO-Steckdosen mit Steckklemmen

M-Smart

Symbolerklärung:

QuickFlex

- Frontseitiges Nachrüsten von QuickFlex-Zusatzmodulen ohne Demontage der Steckdose.
- Schnellgewindeschrauben für die Krallenbefestigung.
- Versenkte Krallen mit Rückstellfeder.
- Hochglanzverzinkter Tragring isoliert zur Kralle.



- Integrierter erhöhter Berührungsschutz (Shutter)

SCHUKO-Steckdose mit voller Abdeckplatte 16 A, AC 250 V, DIN 49440



- Mit Krallen- und Schraubbefestigung.
- Mit Steckklemmen.

Farbe	Ausführung	MG	VPE	Artikel-Nr.	Info	UVP/Stk.
Weiß glänzend	Thermoplast brillant	T8	1	MEG2301-1444		7,16 €
Polarweiß glänzend	Thermoplast brillant	T8	1	MEG2301-1419		7,16 €
Aktivweiß glänzend	Thermoplast brillant	T8	1	MEG2301-1425		7,16 €
Polarweiß	Thermoplast edelmatt	T8	1	MEG2301-1519		7,16 €
Polarweiß	Duroplast hochkratzfest	T8	1	MEG2301-1619		7,16 €

QuickFlex 

SCHUKO-Steckdose mit voller Abdeckplatte 16 A, AC 250 V, DIN 49440



- Integrierter erhöhter Berührungsschutz (Shutter) gemäß VDE 0620 Teil 1.
- Mit Krallen- und Schraubbefestigung.
- Mit Steckklemmen.

Farbe	Ausführung	MG	VPE	Artikel-Nr.	Info	UVP/Stk.
Weiß glänzend	Thermoplast brillant	T0	1	MEG2300-1444		9,66 €
Polarweiß glänzend	Thermoplast brillant	T0	1	MEG2300-1419		9,66 €
Aktivweiß glänzend	Thermoplast brillant	T0	1	MEG2300-1425		9,66 €
Polarweiß	Thermoplast edelmatt	T0	1	MEG2300-1519		9,66 €

QuickFlex 



SCHUKO-Doppel-Steckdose 16 A, AC 250 V, DIN 49440



- Integrierter erhöhter Berührungsschutz (Shutter) gemäß VDE 0620 Teil 1.
- Zum Einbau in eine Doppel-Einbaudose.
- Ohne Krallen, für Schraubbefestigung.
- Mit Steckklemmen.

Farbe	Ausführung	MG	VPE	Artikel-Nr.	Info	UVP/Stk.
Weiß glänzend	Thermoplast brillant	T0	1	MEG2328-1444		18,85 €
Polarweiß glänzend	Thermoplast brillant	T0	1	MEG2328-1419		18,85 €
Aktivweiß glänzend	Thermoplast brillant	T0	1	MEG2328-1425		18,85 €
Polarweiß	Thermoplast edelmatt	T0	1	MEG2328-1519		18,85 €

QuickFlex 



SCHUKO-Doppel-Steckdose 16 A, AC 250 V, DIN 49440



- Integrierter erhöhter Berührungsschutz (Shutter) gemäß VDE 0620 Teil 1.
- Geeignet für den Einbau in eine 60er Installationsdose.
- Mit Krallen- und Schraubbefestigung.
- Mit Steckklemmen.

Lieferumfang: Kompletgerät mit voller Abdeckplatte.

Farbe	Ausführung	MG	VPE	Artikel-Nr.	Info	UVP/Stk.
Weiß glänzend	Thermoplast brillant	T0	1	MEG2420-1444		14,70 €
Polarweiß glänzend	Thermoplast brillant	T0	1	MEG2420-1419		14,70 €
Aktivweiß glänzend	Thermoplast brillant	T0	1	MEG2420-1425		14,70 €



MG = Materialgruppe • VPE = Verpackungseinheit

Alle angegebenen Preise sind unverbindliche Listenpreise ohne Mehrwertsteuer. Gültig ab 01.01.2023.

Technische Änderungen vorbehalten. Angaben ohne Gewähr. Abbildungen dienen nur zur Veranschaulichung.

Merten Katalog 2023 | System M Rahmen

merten

SCHUKO-Steckdosen mit Schraubklemmen

M-Smart / Rahmen

Symbolerklärung:

QuickFlex

- Frontseitiges Nachrüsten von QuickFlex-Zusatzmodulen ohne Demontage der Steckdose.
- Schnellgewindeschrauben für die Krallenbefestigung.
- Versenkte Krallen mit Rückstellfeder.
- Hochglanzverzinkter Traging isoliert zur Kralle.

SCHUKO-Steckdose mit voller Abdeckplatte 16 A, AC 250 V, DIN 49440



- Mit Krallen- und Schraubbefestigung.
- Mit Schraub-Liftklemmen für starre und flexible Leiter bis 4 mm².

Farbe	Ausführung	MG	VPE	Artikel-Nr.	Info	UVP/Stk.
Weiß glänzend	Thermoplast brillant	T8	1	MEG2401-1444		7,16 €
Polarweiß glänzend	Thermoplast brillant	T8	1	MEG2401-1419		7,16 €
Aktivweiß glänzend	Thermoplast brillant	T8	1	MEG2401-1425		7,16 €
Polarweiß	Thermoplast edelmatt	T8	1	MEG2401-1519		7,16 €
Polarweiß	Duroplast hochkratzfest	T8	1	MEG2401-1619		7,16 €

QuickFlex 

Spritzwassergeschützt - IP 44

M-Smart

Schutzabdeckung IP 44



- Mit der Schutzabdeckung können System M Steckdosen die Schutzart IP 44 erreichen.

Duroplast hochkratzfest:

Verwenden Sie bei diesem Artikel Thermoplast brillant

Farbe	Ausführung	MG	VPE	Artikel-Nr.	Info	UVP/Stk.
Weiß glänzend	Thermoplast brillant	W1	1	478044		17,65 €
Polarweiß glänzend	Thermoplast brillant	W1	1	478019		17,65 €
Aktivweiß glänzend	Thermoplast brillant	W1	1	478025		17,65 €
Anthrazit glänzend	Thermoplast brillant	W1	1	478014		18,90 €
Aluminium glänzend	Thermoplast brillant	W1	1	478060		23,15 €



M-Pure

Das Prinzip der klaren Linie

Bei der Entwicklung von M-Pure hat Merten den Fokus auf höchstmögliche Klarheit gesetzt. Das Ergebnis: ein Rahmendesign in System M, das in Form und Material konsequent das Prinzip der klaren Linie verfolgt.

M-Pure glänzt mit einfachen, funktionalen Formen, die sich von jeder Wand abheben. Geometrisch und doch mit einer Leichtigkeit, die man nicht erwarten würde.

M-Pure wurde jetzt um die Farbe Schwarz matt erweitert. Einige dieser Produkte sind aus recycelten Fischernetzen (50%) hergestellt. Weitere Produkte der Farbe Schwarz matt sind aus recyceltem Kunststoff.

Nachhaltige Materialbeschaffung ist ein Teil der Philosophie von Schneider Electric.

Wir haben uns verpflichtet, weniger natürliche Ressourcen zu verbrauchen und arbeiten aktiv an der Gestaltung einer umweltfreundlicheren Lieferkette.

M-Pure

Rahmen	208
Rahmen mit Beschriftungsträger	210

Aktivweiß glänzend



Polarweiß glänzend



Aluminium edelmatt



Anthrazit edelmatt



Schwarz matt

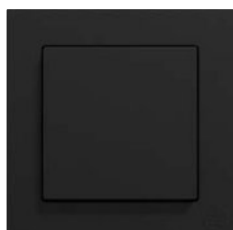

Unser Trainingsportal



Nutzen Sie über 180 Seminare und Webinare, um Ihre Kompetenzen im richtigen Fachgebiet zu erweitern.

Zum Online-Katalog

M-Pure-Rahmen

M-Pure

Thermoplast brillant:

Bruchsicheres Material mit hochglänzender Oberfläche.
Die Ausführung „aktivweiß glänzend“ verfügt zusätzlich über antibakterielle Wirkstoffe.

Thermoplast edelmatt:

Bruchsicheres Material mit hochwertig-mattierter Oberfläche.

Ocean Plastic:

Bruchsicheres Material mit hochwertig-mattierter Oberfläche,
produziert aus recyceltem Thermoplast mit mindestens 50% aus Fischernetzen

Thermoplast Recycelt:

Bruchsicheres Material mit hochwertig-mattierter Oberfläche,
produziert aus Industriellem recyceltem Thermoplast

Symbolerklärung:

QuickFlex

- Frontseitiges Nachrüsten von QuickFlex-Zusatzmodulen ohne Demontage der Steckdose.
- Schnellgewindeschrauben für die Krallenbefestigung.
- Versenkte Krallen mit Rückstellfeder.
- Hochglanzverzinkter Tragring isoliert zur Kralle.



Integrierter erhöhter Berührungsschutz (Shutter)



★ Cradle2Cradle



★ Ocean Plastic

Hinweis:

Die Einsätze für M-Pure finden Sie unter „System M / Einsätze“.

M-Pure-Rahmen, 1fach



- Für Senkrecht- und Waagrechtmontage.

Farbe	Ausführung	MG	VPE	Artikel-Nr.	Info	UVP/Stk.
Polarweiß	Thermoplast brillant	T0	1	MEG4010-3619	★	6,88 €
Aktivweiß	Thermoplast brillant	T0	1	MEG4010-3625		6,88 €
Anthrazit	Thermoplast edelmatt	T1	1	MEG4010-3614		7,96 €
Aluminium	Thermoplast edelmatt	T1	1	MEG4010-3660		11,15 €
Schwarz matt	Ocean Plastic	T1	1	MEG4010-3603	★★ Neu	11,15 €



M-Pure-Rahmen, 2fach



- Für Senkrecht- und Waagrechtmontage.

Farbe	Ausführung	MG	VPE	Artikel-Nr.	Info	UVP/Stk.
Polarweiß	Thermoplast brillant	T0	1	MEG4020-3619	★	9,52 €
Aktivweiß	Thermoplast brillant	T0	1	MEG4020-3625		9,52 €
Anthrazit	Thermoplast edelmatt	T1	1	MEG4020-3614		12,90 €
Aluminium	Thermoplast edelmatt	T1	1	MEG4020-3660		17,05 €
Schwarz matt	Ocean Plastic	T1	1	MEG4020-3603	★★ Neu	17,05 €



M-Pure-Rahmen, 2fach ohne Mittelsteg



- Für Senkrecht- und Waagrechtmontage.

Farbe	Ausführung	MG	VPE	Artikel-Nr.	Info	UVP/Stk.
Polarweiß	Thermoplast brillant	T0	1	MEG4025-3619		9,52 €
Aktivweiß	Thermoplast brillant	T0	1	MEG4025-3625		9,52 €
Anthrazit	Thermoplast edelmatt	T1	1	MEG4025-3614		12,90 €
Aluminium	Thermoplast edelmatt	T1	1	MEG4025-3660		16,15 €

M-Pure-Rahmen, 3fach



- Für Senkrecht- und Waagrechtmontage.

Farbe	Ausführung	MG	VPE	Artikel-Nr.	Info	UVP/Stk.
Polarweiß	Thermoplast brillant	T0	1	MEG4030-3619	★	17,25 €
Aktivweiß	Thermoplast brillant	T0	1	MEG4030-3625		17,25 €
Anthrazit	Thermoplast edelmatt	T1	1	MEG4030-3614		21,25 €
Aluminium	Thermoplast edelmatt	T1	1	MEG4030-3660		28,05 €
Schwarz matt	Ocean Plastic	T1	1	MEG4030-3603	★★ Neu	28,05 €



MG = Materialgruppe • VPE = Verpackungseinheit

Alle angegebenen Preise sind unverbindliche Listenpreise ohne Mehrwertsteuer. Gültig ab 01.01.2023.

Technische Änderungen vorbehalten. Angaben ohne Gewähr. Abbildungen dienen nur zur Veranschaulichung.

M-Pure-Rahmen

M-Pure

M-Pure-Rahmen, 4fach



- Für Senkrecht- und Waagrechtmontage.



Farbe	Ausführung	MG	VPE	Artikel-Nr.	Info	UVP/Stk.
Polarweiß	Thermoplast brillant	T0	1	MEG4040-3619	★	27,90 €
Aktivweiß	Thermoplast brillant	T0	1	MEG4040-3625		27,90 €
Anthrazit	Thermoplast edelmatt	T1	1	MEG4040-3614		33,95 €
Aluminium	Thermoplast edelmatt	T1	1	MEG4040-3660		44,75 €
Schwarz matt	Thermoplast recycelt	T1	1	MEG4040-3603	Neu	44,75 €

M-Pure-Rahmen, 5fach



- Für Senkrecht- und Waagrechtmontage.



Farbe	Ausführung	MG	VPE	Artikel-Nr.	Info	UVP/Stk.
Polarweiß	Thermoplast brillant	T0	1	MEG4050-3619	★	42,15 €
Aktivweiß	Thermoplast brillant	T0	1	MEG4050-3625		42,15 €
Anthrazit	Thermoplast edelmatt	T1	1	MEG4050-3614		51,80 €
Aluminium	Thermoplast edelmatt	T1	1	MEG4050-3660		67,90 €
Schwarz matt	Thermoplast recycelt	T1	1	MEG4050-3603	Neu	67,90 €

M-Pure-Rahmen mit Beschriftungsträger

M-Pure

Hinweis:

Die Einsätze für M-Pure finden Sie unter „System M / Einsätze“. M-Pure-Rahmen, 4fach und 5fach mit Beschriftungsträger auf Anfrage.

M-Pure-Rahmen, 1fach mit Beschriftungsträger



- Zur eindeutigen Kennzeichnung von Einsätzen.
- Bei Demontage von Rahmen und Zentralplatte bleibt der Beschriftungsträger auf dem Einsatz. Damit ist eine Zuordnung von Schaltern, Steckdosen oder KNX-Komponenten auch nach einer Renovation gewährleistet.



Farbe	Ausführung	MG	VPE	Artikel-Nr.	Info	UVP/Stk.
Polarweiß	Thermoplast brillant	T0	1	MEG4011-3619	★	10,45 €
Aktivweiß	Thermoplast brillant	T0	1	MEG4011-3625		10,45 €
Anthrazit	Thermoplast edelmatt	T1	1	MEG4011-3614		10,80 €
Aluminium	Thermoplast edelmatt	T1	1	MEG4011-3660		14,70 €
Schwarz matt	Thermoplast recycelt	T1	1	MEG4011-3603	Neu	14,70 €

Lieferumfang:

Pro Rahmen 1 Beschriftungsstreifen und 1 Sichtfenster.

Zubehör:

Beschriftungsstreifen für M-Pure-Rahmen mit Beschriftungsträger **484100** Seite 200, 211

M-Pure-Rahmen, 2fach mit Beschriftungsträger, waagerechte Montage



- Zur eindeutigen Kennzeichnung von Einsätzen.
- Bei Demontage von Rahmen und Zentralplatte bleibt der Beschriftungsträger auf dem Einsatz. Damit ist eine Zuordnung von Schaltern, Steckdosen oder KNX-Komponenten auch nach einer Renovation gewährleistet.



Farbe	Ausführung	MG	VPE	Artikel-Nr.	Info	UVP/Stk.
Polarweiß	Thermoplast brillant	T0	1	MEG4021-3619	★	16,65 €
Aktivweiß	Thermoplast brillant	T0	1	MEG4021-3625		16,65 €
Anthrazit	Thermoplast edelmatt	T1	1	MEG4021-3614		17,70 €
Aluminium	Thermoplast edelmatt	T1	1	MEG4021-3660		24,20 €
Schwarz matt	Thermoplast recycelt	T1	1	MEG4021-3603	Neu	24,20 €

Lieferumfang:

Pro Rahmen 2 Beschriftungsstreifen und 2 Sichtfenster.

Zubehör:

Beschriftungsstreifen für M-Pure-Rahmen mit Beschriftungsträger **484100** Seite 200, 211

M-Pure-Rahmen, 2fach mit Beschriftungsträger, senkrechte Montage



- Zur eindeutigen Kennzeichnung von Einsätzen.
- Bei Demontage von Rahmen und Zentralplatte bleibt der Beschriftungsträger auf dem Einsatz. Damit ist eine Zuordnung von Schaltern, Steckdosen oder KNX-Komponenten auch nach einer Renovation gewährleistet.

Farbe	Ausführung	MG	VPE	Artikel-Nr.	Info	UVP/Stk.
Polarweiß	Thermoplast brillant	T0	1	MEG4022-3619		16,65 €
Aktivweiß	Thermoplast brillant	T0	1	MEG4022-3625		16,65 €
Anthrazit	Thermoplast edelmatt	T1	1	MEG4022-3614		17,70 €
Aluminium	Thermoplast edelmatt	T1	1	MEG4022-3660		24,20 €
Schwarz matt	Thermoplast recycelt	T1	1	MEG4022-3603	Neu	24,20 €

Lieferumfang:

Pro Rahmen 2 Beschriftungsstreifen und 2 Sichtfenster.

Zubehör:

Beschriftungsstreifen für M-Pure-Rahmen mit Beschriftungsträger **484100** Seite 200, 211

M-Pure-Rahmen, 3fach mit Beschriftungsträger, waagerechte Montage



- Zur eindeutigen Kennzeichnung von Einsätzen.
- Bei Demontage von Rahmen und Zentralplatte bleibt der Beschriftungsträger auf dem Einsatz. Damit ist eine Zuordnung von Schaltern, Steckdosen oder KNX-Komponenten auch nach einer Renovation gewährleistet.

Farbe	Ausführung	MG	VPE	Artikel-Nr.	Info	UVP/Stk.
Polarweiß	Thermoplast brillant	T0	1	MEG4031-3619		28,05 €
Aktivweiß	Thermoplast brillant	T0	1	MEG4031-3625		28,05 €
Anthrazit	Thermoplast edelmatt	T1	1	MEG4031-3614		28,80 €
Aluminium	Thermoplast edelmatt	T1	1	MEG4031-3660		38,40 €

Lieferumfang:

Pro Rahmen 3 Beschriftungsstreifen und 3 Sichtfenster.

Zubehör:

Beschriftungsstreifen für M-Pure-Rahmen mit Beschriftungsträger **484100** Seite 200, 211

M-Pure-Rahmen mit Beschriftungsträger

M-Pure

M-Pure-Rahmen, 3fach mit Beschriftungsträger, senkrechte Montage



- Zur eindeutigen Kennzeichnung von Einsätzen.
- Bei Demontage von Rahmen und Zentralplatte bleibt der Beschriftungsträger auf dem Einsatz. Damit ist eine Zuordnung von Schaltern, Steckdosen oder KNX-Komponenten auch nach einer Renovation gewährleistet.

Lieferumfang:

Pro Rahmen 3 Beschriftungsstreifen und 3 Sichtfenster.

Zubehör:	Seite
Beschriftungsstreifen für M-Pure-Rahmen mit Beschriftungsträger 484100	200, 211

Farbe	Ausführung	MG	VPE	Artikel-Nr.	Info	UVP/Stk.
Polarweiß	Thermoplast brillant	T0	1	MEG4032-3619		28,05 €
Aktivweiß	Thermoplast brillant	T0	1	MEG4032-3625		28,05 €
Anthrazit	Thermoplast edelmatt	T1	1	MEG4032-3614		28,80 €
Aluminium	Thermoplast edelmatt	T1	1	MEG4032-3660		38,40 €

Beschriftungsstreifen für M-Pure-Rahmen mit Beschriftungsträger



Zum individuellen Beschriften der M-Pure-Rahmen mit Beschriftungsträger.

Lieferumfang:

1 Bogen für 36 Sichtfenster.

Farbe	MG	VPE	Artikel-Nr.	Info	UVP/Stk.
Polarweiß	T0	1	484100		19,60 €



M-Pure Decor

Echte Akzente setzen

M-Pure Decor

Moderne Architektur zeigt sich facettenreich. Besonders in der Inszenierung von Materialien bilden Metall, Stein und Holz oftmals die Basis. Als Designvariante setzt M-Pure Decor das Prinzip der klaren Linie fort und schafft Akzente durch den Einsatz natürlicher Materialien.

Wenge/Aluminium



Eiche/aktivweiß



Edelstahl/Aluminium



Schiefer/Aluminium



Die Symbiose aus Form, Farbe und Material.

Edelstahl, Schiefer, Wenge, Eiche – M-Pure Decor verbindet reduzierte Formen mit hochwertigen Materialien. Die 1 mm starken Echtmaterialschichten jedem M-Pure Decor eine einzigartige Optik und Haptik.

M-Pure Decor

Decor-Rahmen

214

Unser Trainingsportal



Nutzen Sie über 180 Seminare und Webinare, um Ihre Kompetenzen im richtigen Fachgebiet zu erweitern.

Zum Online-Katalog

M-Pure Decor-Rahmen

M-Pure Decor

Hinweis:

Die Einsätze für M-Pure Decor finden Sie unter „System M / Einsätze“.

M-Pure Decor-Rahmen, 1fach



- Für Senkrecht- und Waagrechtmontage.
- Die Oberfläche der Rahmen bestehen aus einer dünnen Echtmaterialschicht.
- Diese weist gewollte Unregelmäßigkeiten auf die den natürlichen Charakter betonen und dem Produkt ein einzigartiges, natürliches Aussehen verleihen.

Farbe	Ausführung	MG	VPE	Artikel-Nr.	Info	UVP/Stk.
Schiefer/aluminium	Stein/Thermoplast	T1	1	MEG4010-3669		20,95 €
Wenge/aluminium	Holz/Thermoplast	T1	1	MEG4010-3671		13,90 €
Eiche/aktivweiß	Holz/Thermoplast	T1	1	MEG4010-3674		13,90 €
Edelstahl/aluminium	Metall/Thermoplast	T1	1	MEG4010-3646		13,90 €

M-Pure Decor-Rahmen, 2fach



- Für Senkrecht- und Waagrechtmontage.
- Die Oberfläche der Rahmen bestehen aus einer dünnen Echtmaterialschicht.
- Diese weist gewollte Unregelmäßigkeiten auf die den natürlichen Charakter betonen und dem Produkt ein einzigartiges, natürliches Aussehen verleihen.

Farbe	Ausführung	MG	VPE	Artikel-Nr.	Info	UVP/Stk.
Schiefer/aluminium	Stein/Thermoplast	T1	1	MEG4020-3669		35,80 €
Wenge/aluminium	Holz/Thermoplast	T1	1	MEG4020-3671		24,00 €
Eiche/aktivweiß	Holz/Thermoplast	T1	1	MEG4020-3674		24,00 €
Edelstahl/aluminium	Metall/Thermoplast	T1	1	MEG4020-3646		24,00 €

M-Pure Decor-Rahmen, 2fach ohne Mittelsteg



- Für Senkrecht- und Waagrechtmontage.
- Die Oberfläche der Rahmen bestehen aus einer dünnen Echtmaterialschicht.
- Diese weist gewollte Unregelmäßigkeiten auf die den natürlichen Charakter betonen und dem Produkt ein einzigartiges, natürliches Aussehen verleihen.

Farbe	Ausführung	MG	VPE	Artikel-Nr.	Info	UVP/Stk.
Schiefer/aluminium	Stein/Thermoplast	T1	1	MEG4025-3669		35,80 €
Wenge/aluminium	Holz/Thermoplast	T1	1	MEG4025-3671		24,00 €
Eiche/aktivweiß	Holz/Thermoplast	T1	1	MEG4025-3674		24,00 €
Edelstahl/aluminium	Metall/Thermoplast	T1	1	MEG4025-3646		24,00 €

M-Pure Decor-Rahmen, 3fach



- Für Senkrecht- und Waagrechtmontage.
- Die Oberfläche der Rahmen bestehen aus einer dünnen Echtmaterialschicht.
- Diese weist gewollte Unregelmäßigkeiten auf die den natürlichen Charakter betonen und dem Produkt ein einzigartiges, natürliches Aussehen verleihen.

Farbe	Ausführung	MG	VPE	Artikel-Nr.	Info	UVP/Stk.
Schiefer/aluminium	Stein/Thermoplast	T1	1	MEG4030-3669		52,30 €
Wenge/aluminium	Holz/Thermoplast	T1	1	MEG4030-3671		34,80 €
Eiche/aktivweiß	Holz/Thermoplast	T1	1	MEG4030-3674		34,80 €
Edelstahl/aluminium	Metall/Thermoplast	T1	1	MEG4030-3646		34,80 €

MG = Materialgruppe • VPE = Verpackungseinheit

Alle angegebenen Preise sind unverbindliche Listenpreise ohne Mehrwertsteuer. Gültig ab 01.01.2023.

Technische Änderungen vorbehalten. Angaben ohne Gewähr. Abbildungen dienen nur zur Veranschaulichung.

M-Pure Decor-Rahmen

M-Pure Decor

M-Pure Decor-Rahmen, 4fach



- Für Senkrecht- und Waagrechtmontage.
- Die Oberfläche der Rahmen bestehen aus einer dünnen Echtmaterialschicht.
- Diese weist gewollte Unregelmäßigkeiten auf die den natürlichen Charakter betonen und dem Produkt ein einzigartiges, natürliches Aussehen verleihen.

Farbe	Ausführung	MG	VPE	Artikel-Nr.	Info	UVP/Stk.
Schiefer/aluminium	Stein/Thermoplast	T1	1	MEG4040-3669		82,90 €
Wenge/aluminium	Holz/Thermoplast	T1	1	MEG4040-3671		56,00 €
Eiche/aktivweiß	Holz/Thermoplast	T1	1	MEG4040-3674		56,00 €
Edelstahl/aluminium	Metall/Thermoplast	T1	1	MEG4040-3646		56,00 €

M-Pure Decor-Rahmen, 5fach



- Für Senkrecht- und Waagrechtmontage.
- Die Oberfläche der Rahmen bestehen aus einer dünnen Echtmaterialschicht.
- Diese weist gewollte Unregelmäßigkeiten auf die den natürlichen Charakter betonen und dem Produkt ein einzigartiges, natürliches Aussehen verleihen.

Farbe	Ausführung	MG	VPE	Artikel-Nr.	Info	UVP/Stk.
Schiefer/aluminium	Stein/Thermoplast	T1	1	MEG4050-3669		128,00 €
Wenge/aluminium	Holz/Thermoplast	T1	1	MEG4050-3671		83,60 €
Eiche/aktivweiß	Holz/Thermoplast	T1	1	MEG4050-3674		83,60 €
Edelstahl/aluminium	Metall/Thermoplast	T1	1	MEG4050-3646		83,60 €



M-Plan, M-Plan II

Glänzender Auftritt

M-Plan

M-Plan ist auf das Wesentliche reduziert und steht für eine klare Formensprache. Der ideale Schalter für alle, die dezent Akzente setzen wollen.

M-Plan

Polarweiß glänzend



M-Plan II

Die integrierte Lösung für die moderne Architektur. Bis auf 3 mm verschwinden die Steuerungsoberflächen vollständig in der Wand. Mittels Einputzadapter lassen sich bis zu 280 Funktionen von System M versenkt einbauen. Vom 1fach bis 3fach Rahmen. Die innovative und installationsfreundliche Einbautechnik erlaubt den versenkten Einbau in fast alle Wandmaterialien.

M-Plan II

Polarweiß glänzend



M-Plan, M-Plan II

Rahmen	218
Rahmen, beschriftbar	220
Rahmen, bündiger Einbau	222

Unser Trainingsportal



Nutzen Sie über 180 Seminare und Webinare, um Ihre Kompetenzen im richtigen Fachgebiet zu erweitern.

[Zum Online-Katalog](#)

M-Plan-Rahmen

M-Plan

Thermoplast brillant:

Bruchsicheres Material mit hochglänzender Oberfläche.
Die Ausführung „aktivweiß glänzend“ verfügt zusätzlich über antibakterielle Wirkstoffe.

Thermoplast edelmatt:

Bruchsicheres Material mit hochwertig-mattierter Oberfläche.

Zubehör:

Seite
IP 44 in Kombination mit spritzwassergeschützten
Einsätzen, wie z. B. Wippe Art.-Nr. **4330..** 122, 130

Hinweis:

Die Einsätze für M-Plan finden Sie unter „System M / Einsätze“.
Besondere Installationsart erforderlich.

M-Plan-Rahmen, 1fach



Farbe	Ausführung	MG	VPE	Artikel-Nr.	Info	UVP/Stk.
Weiß glänzend	Thermoplast brillant	T0	1	515144		6,88 €
Polarweiß glänzend	Thermoplast brillant	T0	1	515119		6,88 €
Aktivweiß glänzend	Thermoplast brillant	T0	1	515125		6,88 €
Polarweiß	Thermoplast edelmatt	T0	1	486119		6,88 €
Anthrazit	Thermoplast edelmatt	T1	1	486114		7,96 €
Aluminium	Thermoplast edelmatt	T1	1	486160		11,15 €

Zubehör:

Seite
IP 44 in Kombination mit spritzwassergeschützten
Einsätzen, wie z. B. Wippe Art.-Nr. **4330..** 122, 130

M-Plan-Rahmen, 2fach



- Für Senkrecht- und Waagrechtmontage.

Farbe	Ausführung	MG	VPE	Artikel-Nr.	Info	UVP/Stk.
Weiß glänzend	Thermoplast brillant	T0	1	515244		9,38 €
Polarweiß glänzend	Thermoplast brillant	T0	1	515219		9,38 €
Aktivweiß glänzend	Thermoplast brillant	T0	1	515225		9,38 €
Polarweiß	Thermoplast edelmatt	T0	1	486219		9,38 €
Anthrazit	Thermoplast edelmatt	T1	1	486214		12,90 €
Aluminium	Thermoplast edelmatt	T1	1	486260		17,05 €

Zubehör:

Seite
IP 44 in Kombination mit spritzwassergeschützten
Einsätzen, wie z. B. Wippe Art.-Nr. **4330..** 122, 130

M-Plan-Rahmen, 2fach ohne Mittelsteg

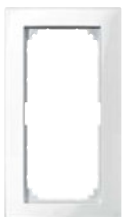

- Für Senkrecht- und Waagrechtmontage.

Farbe	Ausführung	MG	VPE	Artikel-Nr.	Info	UVP/Stk.
Weiß glänzend	Thermoplast brillant	T0	1	515844		9,38 €
Polarweiß glänzend	Thermoplast brillant	T0	1	515819		9,38 €
Aktivweiß glänzend	Thermoplast brillant	T0	1	515825		9,38 €
Polarweiß	Thermoplast edelmatt	T0	1	488819		9,38 €
Anthrazit	Thermoplast edelmatt	T1	1	488814		12,90 €
Aluminium	Thermoplast edelmatt	T1	1	488860		17,05 €

Zubehör:

Seite
IP 44 in Kombination mit spritzwassergeschützten
Einsätzen, wie z. B. Wippe Art.-Nr. **4330..** 122, 130

M-Plan-Rahmen, 3fach



- Für Senkrecht- und Waagrechtmontage.

Farbe	Ausführung	MG	VPE	Artikel-Nr.	Info	UVP/Stk.
Weiß glänzend	Thermoplast brillant	T0	1	515344		17,25 €
Polarweiß glänzend	Thermoplast brillant	T0	1	515319		17,25 €
Aktivweiß glänzend	Thermoplast brillant	T0	1	515325		17,25 €
Polarweiß	Thermoplast edelmatt	T0	1	486319		17,25 €
Anthrazit	Thermoplast edelmatt	T1	1	486314		21,25 €
Aluminium	Thermoplast edelmatt	T1	1	486360		28,05 €

M-Plan-Rahmen

M-Plan

M-Plan-Rahmen, 4fach



- Für Senkrecht- und Waagrechtmontage.

Farbe	Ausführung	MG	VPE	Artikel-Nr.	Info	UVP/Stk.
Weiß glänzend	Thermoplast brillant	T0	1	515444		27,90 €
Polarweiß glänzend	Thermoplast brillant	T0	1	515419		27,90 €
Aktivweiß glänzend	Thermoplast brillant	T0	1	515425		27,90 €
Polarweiß	Thermoplast edelmatt	T0	1	486419		27,90 €
Anthrazit	Thermoplast edelmatt	T1	1	486414		33,95 €
Aluminium	Thermoplast edelmatt	T1	1	486460		44,75 €

M-Plan-Rahmen, 5fach



- Für Senkrecht- und Waagrechtmontage.

Farbe	Ausführung	MG	VPE	Artikel-Nr.	Info	UVP/Stk.
Weiß glänzend	Thermoplast brillant	T0	1	515544		42,15 €
Polarweiß glänzend	Thermoplast brillant	T0	1	515519		42,15 €
Aktivweiß glänzend	Thermoplast brillant	T0	1	515525		42,15 €
Polarweiß	Thermoplast edelmatt	T0	1	486519		42,15 €
Anthrazit	Thermoplast edelmatt	T1	1	486514		51,80 €
Aluminium	Thermoplast edelmatt	T1	1	486560		67,90 €

M-Plan-Rahmen, beschriftbar

M-Plan

Hinweis:

Auch für die Montage auf Installationskanälen geeignet.

M-Plan-Rahmen, 1fach beschriftbar

**Lieferumfang:**

Pro Rahmen 1 Beschriftungsstreifen und 1 Sichtfenster.

Farbe	Ausführung	MG	VPE	Artikel-Nr.	Info	UVP/Stk.
Weiß glänzend	Thermoplast brillant	T0	1	514144		10,45 €
Polarweiß glänzend	Thermoplast brillant	T0	1	514119		10,45 €
Aktivweiß glänzend	Thermoplast brillant	T0	1	514125		10,45 €
Polarweiß	Thermoplast edelmatt	T0	1	476119		10,45 €
Anthrazit	Thermoplast edelmatt	T1	1	476114		10,80 €
Aluminium	Thermoplast edelmatt	T1	1	476160		14,70 €

Zubehör:Beschriftungsstreifen für beschriftbare M-Plan-Rahmen **486100**

Seite

221

M-Plan-Rahmen, 2fach beschriftbar, waagerechte Montage

**Lieferumfang:**

Pro Rahmen 2 Beschriftungsstreifen und 2 Sichtfenster.

Farbe	Ausführung	MG	VPE	Artikel-Nr.	Info	UVP/Stk.
Weiß glänzend	Thermoplast brillant	T0	1	514244		16,65 €
Polarweiß glänzend	Thermoplast brillant	T0	1	514219		16,65 €
Aktivweiß glänzend	Thermoplast brillant	T0	1	514225		16,65 €
Polarweiß	Thermoplast edelmatt	T0	1	472219		16,65 €
Anthrazit	Thermoplast edelmatt	T1	1	472214		17,70 €
Aluminium	Thermoplast edelmatt	T1	1	472260		24,20 €

Zubehör:Beschriftungsstreifen für beschriftbare M-Plan-Rahmen **486100**

Seite

221

M-Plan-Rahmen, 2fach beschriftbar, senkrechte Montage

**Lieferumfang:**

Pro Rahmen 2 Beschriftungsstreifen und 2 Sichtfenster.

Farbe	Ausführung	MG	VPE	Artikel-Nr.	Info	UVP/Stk.
Weiß glänzend	Thermoplast brillant	T0	1	513244		16,65 €
Polarweiß glänzend	Thermoplast brillant	T0	1	513219		16,65 €
Aktivweiß glänzend	Thermoplast brillant	T0	1	513225		16,65 €
Polarweiß	Thermoplast edelmatt	T0	1	476219		16,65 €
Anthrazit	Thermoplast edelmatt	T1	1	476214		17,70 €
Aluminium	Thermoplast edelmatt	T1	1	476260		24,20 €

Zubehör:Beschriftungsstreifen für beschriftbare M-Plan-Rahmen **486100**

Seite

221

M-Plan-Rahmen, 3fach beschriftbar, waagerechte Montage

**Lieferumfang:**

Pro Rahmen 3 Beschriftungsstreifen und 3 Sichtfenster.

Farbe	Ausführung	MG	VPE	Artikel-Nr.	Info	UVP/Stk.
Weiß	Thermoplast edelmatt	T0	1	514344		28,05 €
Polarweiß glänzend	Thermoplast brillant	T0	1	514319		28,05 €
Aktivweiß glänzend	Thermoplast brillant	T0	1	514325		28,05 €
Polarweiß	Thermoplast edelmatt	T0	1	472319		28,05 €
Anthrazit	Thermoplast edelmatt	T1	1	472314		28,80 €
Aluminium	Thermoplast edelmatt	T1	1	472360		38,40 €

Zubehör:Beschriftungsstreifen für beschriftbare M-Plan-Rahmen **486100**

Seite

221

MG = Materialgruppe • VPE = Verpackungseinheit

Alle angegebenen Preise sind unverbindliche Listenpreise ohne Mehrwertsteuer. Gültig ab 01.01.2023.

Technische Änderungen vorbehalten. Angaben ohne Gewähr. Abbildungen dienen nur zur Veranschaulichung.

M-Plan-Rahmen, beschriftbar

M-Plan

M-Plan-Rahmen, 3fach beschriftbar, senkrechte Montage



Lieferumfang:

Pro Rahmen 3 Beschriftungsstreifen und 3 Sichtfenster.

Zubehör:

Beschriftungsstreifen für beschriftbare
M-Plan-Rahmen **486100**

Seite

221

Farbe	Ausführung	MG	VPE	Artikel-Nr.	Info	UVP/Stk.
Weiß	Thermoplast edelmatt	T0	1	513344		28,05 €
Polarweiß glänzend	Thermoplast brillant	T0	1	513319		28,05 €
Aktivweiß glänzend	Thermoplast brillant	T0	1	513325		28,05 €
Polarweiß	Thermoplast edelmatt	T0	1	476319		28,05 €
Anthrazit	Thermoplast edelmatt	T1	1	476314		28,80 €
Aluminium	Thermoplast edelmatt	T1	1	476360		38,40 €

Beschriftungsstreifen für beschriftbare M-Plan-Rahmen



- Zum individuellen Beschriften der beschriftbaren M-Plan-Rahmen.

Lieferumfang: 1 Bogen für 33 Sichtfenster.

Farbe	MG	VPE	Artikel-Nr.	Info	UVP/Stk.
	T0	1	486100		8,02 €

M-Plan II-Rahmen, bündiger Einbau

M-Plan II

Thermoplast brillant:

Bruchsicheres Material mit hochglänzender Oberfläche.
Die Ausführung „aktivweiß glänzend“ verfügt zusätzlich über antibakterielle Wirkstoffe.

Thermoplast edelmatt:

Bruchsicheres Material mit hochwertig-mattierter Oberfläche.

Hinweis:

Die Einsätze für M-Plan II finden Sie unter „System M/Einsätze“.
Bei Hohlwandinstallation bitte besondere Installationshinweise beachten!

M-Plan II-Rahmen, 1fach, bündiger Einbau



- Für bündigen Einbau in die Wand.

Zu komplettieren mit: Seite
Einputzadapter für M-Plan II-Rahmen,
flächenbündiger Einbau M-Plan II **512403** 222

Zubehör: Seite
Schalungsadapter M-Plan II **512499** 223

Farbe	Ausführung	MG	VPE	Artikel-Nr.	Info	UVP/Stk.
Weiß glänzend	Thermoplast brillant	T0	1	MEG4010-2844		6,88 €
Polarweiß glänzend	Thermoplast brillant	T0	1	503119		6,88 €
Aktivweiß glänzend	Thermoplast brillant	T0	1	503125		6,88 €
Polarweiß	Thermoplast edelmatt	T0	1	488119		6,88 €
Anthrazit	Thermoplast edelmatt	T1	1	488114		7,96 €
Aluminium	Thermoplast edelmatt	T1	1	488160		11,15 €

Einputzadapter für M-Plan II-Rahmen, flächenbündiger Einbau



- Zum flächenbündigen Einbau der M-Plan II-Rahmen.
Wird auf die vorhandene Einbaudose gesetzt.

Lieferumfang:

Schrauben, 1 Einlegeplättchen pro Ausschnitt, Putzschutzdeckel.

Zubehör: Seite
Einlegeplättchen M-Plan II **512400** 223

Ausführung	MG	VPE	Artikel-Nr.	Info	UVP/Stk.
für 4881..	T0	1	512403		9,54 €

M-Plan II-Rahmen, 2fach, bündiger Einbau



- Für bündigen Einbau in die Wand.
- Für Senkrecht- und Waagrechtmontage.

Zu komplettieren mit: Seite
Einputzadapter für M-Plan II-Rahmen,
flächenbündiger Einbau M-Plan II **512503** 222

Zubehör: Seite
Schalungsadapter M-Plan II **512599** 223

Farbe	Ausführung	MG	VPE	Artikel-Nr.	Info	UVP/Stk.
Weiß glänzend	Thermoplast brillant	T0	1	MEG4020-2844		9,38 €
Polarweiß glänzend	Thermoplast brillant	T0	1	503219		9,38 €
Aktivweiß glänzend	Thermoplast brillant	T0	1	503225		9,38 €
Polarweiß	Thermoplast edelmatt	T0	1	488219		9,38 €
Anthrazit	Thermoplast edelmatt	T1	1	488214		12,90 €
Aluminium	Thermoplast edelmatt	T1	1	488260		17,05 €

Einputzadapter für M-Plan II-Rahmen, flächenbündiger Einbau



- Zum flächenbündigen Einbau der M-Plan II-Rahmen.
Wird auf die vorhandene Einbaudose gesetzt.

Lieferumfang:

Schrauben, 1 Einlegeplättchen pro Ausschnitt, Putzschutzdeckel.

Zubehör: Seite
Einlegeplättchen M-Plan II **512400** 223

Ausführung	MG	VPE	Artikel-Nr.	Info	UVP/Stk.
für 4882..	T0	1	512503		12,95 €

M-Plan II-Rahmen, bündiger Einbau

M-Plan II

M-Plan II-Rahmen, 3fach, bündiger Einbau



- Für bündigen Einbau in die Wand.
- Für Senkrecht- und Waagrechtmontage.

Zu komplettieren mit: Seite
Einputzadapter für M-Plan II-Rahmen,
flächenbündiger Einbau M-Plan II **512603** 223

Zubehör: Seite
Schalungsadapter M-Plan II **512699** 223

Farbe	Ausführung	MG	VPE	Artikel-Nr.	Info	UVP/Stk.
Weiß glänzend	Thermoplast brillant	T0	1	MEG4030-2844		17,25 €
Polarweiß glänzend	Thermoplast brillant	T0	1	503319		17,25 €
Aktivweiß glänzend	Thermoplast brillant	T0	1	503325		17,25 €
Polarweiß	Thermoplast edelmatt	T0	1	488319		17,25 €
Anthrazit	Thermoplast edelmatt	T1	1	488314		21,25 €
Aluminium	Thermoplast edelmatt	T1	1	488360		28,05 €

Einputzadapter für M-Plan II-Rahmen, flächenbündiger Einbau



- Zum flächenbündigen Einbau der M-Plan II-Rahmen.
Wird auf die vorhandene Einbaudose gesetzt.

Lieferumfang:
Schrauben, 1 Einlegeplättchen pro Ausschnitt, Putzschutzdeckel.

Zubehör: Seite
Einlegeplättchen M-Plan II **512400** 223

Ausführung	MG	VPE	Artikel-Nr.	Info	UVP/Stk.
für 4883..	T0	1	512603		23,95 €

Einlegeplättchen



- Plättchen zum Einlegen in Einputzadapter für M-Plan II-Rahmen, bündiger Einbau Art.-Nr. **512403, 512503, 512603**.
Zum Ausgleich größerer Höhenunterschiede.

Lieferumfang: 12 Stück.

Farbe	MG	VPE	Artikel-Nr.	Info	UVP/Stk.
	T0	1	512400		13,25 €

Schalungsadapter



- Zum flächenbündigen Einbau der M-Plan II-Rahmen in Sichtbetonwände. Wird auf die Verschalung gesetzt.

Farbe	Ausführung	MG	VPE	Artikel-Nr.	Info	UVP/Stk.
	für 4881..., schwarz	T0	1	512499		21,90 €

Schalungsadapter



- Zum flächenbündigen Einbau der M-Plan II-Rahmen in Sichtbetonwände. Wird auf die Verschalung gesetzt.

Farbe	Ausführung	MG	VPE	Artikel-Nr.	Info	UVP/Stk.
	für 4882..., schwarz	T0	1	512599		31,10 €

Schalungsadapter



- Zum flächenbündigen Einbau der M-Plan II-Rahmen in Sichtbetonwände. Wird auf die Verschalung gesetzt.

Farbe	Ausführung	MG	VPE	Artikel-Nr.	Info	UVP/Stk.
	für 4883..., schwarz	T0	1	512699		40,40 €

MG = Materialgruppe • VPE = Verpackungseinheit

Alle angegebenen Preise sind unverbindliche Listenpreise ohne Mehrwertsteuer. Gültig ab 01.01.2023.

Technische Änderungen vorbehalten. Angaben ohne Gewähr. Abbildungen dienen nur zur Veranschaulichung.

< 223 >





M-Plan Echtglas, Metall, Echtholz

Exklusivität erleben

M-Plan Echtglas

Zeitlos, ästhetisch und hochwertig – der mit vielen Designpreisen ausgezeichnete M-Plan in einer weiteren Designvariante: mit Echtglasrahmen.



M-Plan Echtglas, Metall, Echtholz

Echtglasrahmen	226
Metallrahmen	227
Echtholzrahmen	228

M-Plan Metall

Die Form, die Farbe und nicht zuletzt auch das Material machen ein Produkt einzigartig. M-Plan Metallrahmen – ein klares Bekenntnis für pure Ästhetik und für exklusiven Geschmack.



M-Plan Echtholz

Faszination Holz. M-Plan Echtholzrahmen – zeitlose Optik und Eleganz. Jeder Rahmen ist ein Unikat.



Unser Trainingsportal



Nutzen Sie über 180 Seminare und Webinare, um Ihre Kompetenzen im richtigen Fachgebiet zu erweitern.

Zum Online-Katalog

M-Plan-Echtglasrahmen

M-Plan

Hinweis:

Glas: Sicherheitsglas mit einer Dicke von 6 mm.
Die Einsätze für M-Plan-Echtglasrahmen finden Sie unter „System M / Einsätze“.

M-PLAN-Echtglasrahmen, 1fach



Farbe	Ausführung	MG	VPE	Artikel-Nr.	Info	UVP/Stk.
Brillantweiß	Glas	T1	1	489119		39,80 €
Onyxschwarz	Glas	T1	1	489103		39,80 €
Diamantsilber	Glas	T1	1	489160		39,80 €
Mahagonibraun	Glas	T1	1	489115		39,80 €
Kristallweiß	Glas	T1	1	MEG4010-2320		39,80 €
Gold	Glas	T1	1	MEG4010-2341		39,80 €

M-PLAN-Echtglasrahmen, 2fach



- Für Senkrecht- und Waagrechtmontage.

Farbe	Ausführung	MG	VPE	Artikel-Nr.	Info	UVP/Stk.
Brillantweiß	Glas	T1	1	489219		72,80 €
Onyxschwarz	Glas	T1	1	489203		72,80 €
Diamantsilber	Glas	T1	1	489260		72,80 €
Mahagonibraun	Glas	T1	1	489215		72,80 €
Kristallweiß	Glas	T1	1	MEG4020-2320		72,80 €
Gold	Glas	T1	1	MEG4020-2341		72,80 €

M-PLAN-Echtglasrahmen, 2fach ohne Mittelsteg

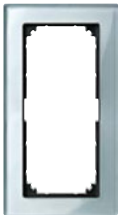

- Für Senkrecht- und Waagrechtmontage.

Farbe	Ausführung	MG	VPE	Artikel-Nr.	Info	UVP/Stk.
Brillantweiß	Glas	T1	1	487819		72,80 €
Onyxschwarz	Glas	T1	1	487803		72,80 €
Diamantsilber	Glas	T1	1	487860		72,80 €
Mahagonibraun	Glas	T1	1	487815		72,80 €

M-PLAN-Echtglasrahmen, 3fach



- Für Senkrecht- und Waagrechtmontage.

Farbe	Ausführung	MG	VPE	Artikel-Nr.	Info	UVP/Stk.
Brillantweiß	Glas	T1	1	489319		111,00 €
Onyxschwarz	Glas	T1	1	489303		111,00 €
Diamantsilber	Glas	T1	1	489360		111,00 €
Mahagonibraun	Glas	T1	1	489315		111,00 €
Kristallweiß	Glas	T1	1	MEG4030-2320		111,00 €
Gold	Glas	T1	1	MEG4030-2341		111,00 €

M-PLAN-Echtglasrahmen, 4fach



- Für Senkrecht- und Waagrechtmontage.

Farbe	Ausführung	MG	VPE	Artikel-Nr.	Info	UVP/Stk.
Brillantweiß	Glas	T1	1	489419		158,50 €
Onyxschwarz	Glas	T1	1	489403		158,50 €
Diamantsilber	Glas	T1	1	489460		158,50 €
Mahagonibraun	Glas	T1	1	489415		158,50 €
Kristallweiß	Glas	T1	1	MEG4040-2320		158,50 €
Gold	Glas	T1	1	MEG4040-2341		158,50 €

M-PLAN-Echtglasrahmen, 5fach



- Für Senkrecht- und Waagrechtmontage.

Farbe	Ausführung	MG	VPE	Artikel-Nr.	Info	UVP/Stk.
Brillantweiß	Glas	T1	1	489519		240,00 €
Onyxschwarz	Glas	T1	1	489503		240,00 €
Diamantsilber	Glas	T1	1	489560		240,00 €
Mahagonibraun	Glas	T1	1	489515		240,00 €
Kristallweiß	Glas	T1	1	MEG4050-2320		240,00 €
Gold	Glas	T1	1	MEG4050-2341		240,00 €

MG = Materialgruppe • VPE = Verpackungseinheit

Alle angegebenen Preise sind unverbindliche Listenpreise ohne Mehrwertsteuer. Gültig ab 01.01.2023.

Technische Änderungen vorbehalten. Angaben ohne Gewähr. Abbildungen dienen nur zur Veranschaulichung.

M-Plan-Metallrahmen

M-Plan

Hinweis:

Die Einsätze für M-Plan-Metallrahmen finden Sie unter „System M / Einsätze“.

M-PLAN-Metallrahmen, 1fach



Farbe	Ausführung	MG	VPE	Artikel-Nr.	Info	UVP/Stk.
Platinsilber	Metall	T1	1	475160		39,80 €
Chrom	Metall	T1	1	475139		39,80 €
Rhodiumgrau	Metall	T1	1	475114		39,80 €

M-PLAN-Metallrahmen, 2fach



- Für Senkrecht- und Waagrechtmontage.

Farbe	Ausführung	MG	VPE	Artikel-Nr.	Info	UVP/Stk.
Platinsilber	Metall	T1	1	475260		72,80 €
Chrom	Metall	T1	1	475239		72,80 €
Rhodiumgrau	Metall	T1	1	475214		72,80 €

M-PLAN-Metallrahmen, 2fach ohne Mittelsteg



- Für Senkrecht- und Waagrechtmontage.

Farbe	Ausführung	MG	VPE	Artikel-Nr.	Info	UVP/Stk.
Platinsilber	Metall	T1	1	475860		72,80 €
Chrom	Metall	T1	1	475839		72,80 €
Rhodiumgrau	Metall	T1	1	475814		72,80 €

M-PLAN-Metallrahmen, 3fach



- Für Senkrecht- und Waagrechtmontage.

Farbe	Ausführung	MG	VPE	Artikel-Nr.	Info	UVP/Stk.
Platinsilber	Metall	T1	1	475360		111,00 €
Chrom	Metall	T1	1	475339		111,00 €
Rhodiumgrau	Metall	T1	1	475314		111,00 €

M-PLAN-Metallrahmen, 4fach



- Für Senkrecht- und Waagrechtmontage.

Farbe	Ausführung	MG	VPE	Artikel-Nr.	Info	UVP/Stk.
Platinsilber	Metall	T1	1	475460		158,50 €
Chrom	Metall	T1	1	475439		158,50 €
Rhodiumgrau	Metall	T1	1	475414		158,50 €

M-PLAN-Metallrahmen, 5fach



- Für Senkrecht- und Waagrechtmontage.

Farbe	Ausführung	MG	VPE	Artikel-Nr.	Info	UVP/Stk.
Platinsilber	Metall	T1	1	475560		240,00 €
Chrom	Metall	T1	1	475539		240,00 €
Rhodiumgrau	Metall	T1	1	475514		240,00 €

M-Plan-Echtholzrahmen

M-Plan

Hinweis:

Die Einsätze für M-Plan-Echtholzrahmen finden Sie unter „System M / Einsätze“.

Holzrahmen, 1fach



Farbe	Ausführung	MG	VPE	Artikel-Nr.	Info	UVP/Stk.
Buche	Holz	T1	1	MEG4051-3470		39,80 €
Wenge	Holz	T1	1	MEG4051-3471		39,80 €
Kirsche	Holz	T1	1	MEG4051-3472		39,80 €
Walnuss	Holz	T1	1	MEG4051-3473		39,80 €

Holzrahmen, 2fach



- Für Senkrecht- und Waagrechtmontage.

Farbe	Ausführung	MG	VPE	Artikel-Nr.	Info	UVP/Stk.
Buche	Holz	T1	1	MEG4052-3470		72,80 €
Wenge	Holz	T1	1	MEG4052-3471		72,80 €
Kirsche	Holz	T1	1	MEG4052-3472		72,80 €
Walnuss	Holz	T1	1	MEG4052-3473		72,80 €

Holzrahmen, 2fach ohne Mittelsteg



- Für Senkrecht- und Waagrechtmontage.

Farbe	Ausführung	MG	VPE	Artikel-Nr.	Info	UVP/Stk.
Buche	Holz	T1	1	MEG4058-3470	Ausl.	72,80 €
Wenge	Holz	T1	1	MEG4058-3471	Ausl.	72,80 €
Kirsche	Holz	T1	1	MEG4058-3472	Ausl.	72,80 €
Walnuss	Holz	T1	1	MEG4058-3473	Ausl.	72,80 €

Holzrahmen, 3fach



- Für Senkrecht- und Waagrechtmontage.

Farbe	Ausführung	MG	VPE	Artikel-Nr.	Info	UVP/Stk.
Buche	Holz	T1	1	MEG4053-3470		111,00 €
Wenge	Holz	T1	1	MEG4053-3471		111,00 €
Kirsche	Holz	T1	1	MEG4053-3472		111,00 €
Walnuss	Holz	T1	1	MEG4053-3473		111,00 €

Holzrahmen, 4fach



- Für Senkrecht- und Waagrechtmontage.

Farbe	Ausführung	MG	VPE	Artikel-Nr.	Info	UVP/Stk.
Buche	Holz	T1	1	MEG4054-3470		158,50 €
Wenge	Holz	T1	1	MEG4054-3471		158,50 €
Kirsche	Holz	T1	1	MEG4054-3472		158,50 €
Walnuss	Holz	T1	1	MEG4054-3473		158,50 €

Holzrahmen, 5fach



- Für Senkrecht- und Waagrechtmontage.

Farbe	Ausführung	MG	VPE	Artikel-Nr.	Info	UVP/Stk.
Buche	Holz	T1	1	MEG4055-3470		240,00 €
Wenge	Holz	T1	1	MEG4055-3471		240,00 €
Kirsche	Holz	T1	1	MEG4055-3472		240,00 €
Walnuss	Holz	T1	1	MEG4055-3473		240,00 €





M-Creativ

Der Rahmen für Persönlichkeiten

M-Creativ bietet viele Möglichkeiten und ist flexibel. Unterschiedliche Farbgestaltung durch mitgelieferte Inlays in 4 verschiedenen Farben. Tapeten können ausgeschnitten und eingesetzt werden sowie ganz freie eigene Gestaltung, seien es Urlaubsbilder oder selbstgemalte und gebastelte Designs.



Das M-Creativ Prinzip

M-Creativ besteht aus 3 Komponenten

- ① Trägerrahmen
- ② Einleger
- ③ Transparente Abdeckung

und ist als Rahmen, Steckdose, Schalter und Dimmer erhältlich. Nutzen Sie nicht nur die volle Funktionstiefe – kombinieren Sie auch andere Rahmendesigns aus System M mit Ihrer persönlichen M-Creativ Gestaltung.

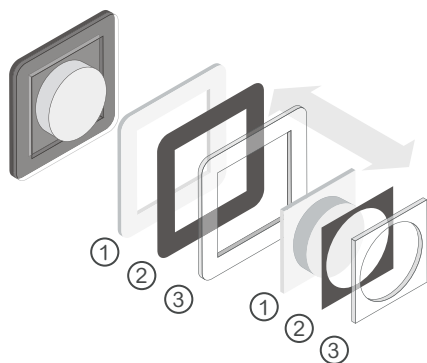

M-Creativ-Konfigurator

M-Creativ

Rahmen	232
Rahmen Polarweiß	233
Bedienelemente	234
Steckdosen	235

Unser Trainingsportal



Nutzen Sie über 180 Seminare und Webinare, um Ihre Kompetenzen im richtigen Fachgebiet zu erweitern.

Zum Online-Katalog

Rahmen

M-Creativ / Rahmen

Transparente Abdeckung, Folienset und Trägerrahmen bilden bei M-Creativ eine Einheit. Das Folienset besteht aus Folien in den Farben weiß, schwarz, rot und beige. Anstelle der Folien können auch Abschnitte von Tapeten oder andere Papiere/Folien zwischen den Trägerrahmen und der transparenten Abdeckung eingebracht werden. Hierzu kann eine Folie aus dem Folienset als Schnittmuster verwendet werden. Der Kreativität Ihrer Kunden steht nichts im Wege.

A Transparente Abdeckung
B Farbeinleger
C Trägerrahmen in der Farbe polarweiß

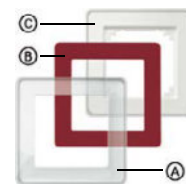

Hinweis:

Die Einsätze für M-Creativ finden Sie unter „System M/Einsätze“.

Lieferumfang: Mit transparenter Abdeckung und Farbeinlegerset (weiß, schwarz, rot, beige).

Hinweis: Für Einleger mit einer max. Stärke von 0,6 mm.

Zubehör: Seite
Beschriftungsbogen M-Creativ 1fach Rahmen **MEG4061-3500** 235

M-Creativ-Rahmen, 1fach



- Individuelle Gestaltungsmöglichkeit durch abnehmbare transparente Abdeckung.

Ausführung	MG	VPE	Artikel-Nr.	Info	UVP/Stk.
transparent/polarweiß	T1	1	MEG4010-3500		14,70 €

M-Creativ-Rahmen, 2fach



- Für Senkrecht- und Waagrechtmontage.
- Individuelle Gestaltungsmöglichkeit durch abnehmbare transparente Abdeckung.

Lieferumfang: Mit transparenter Abdeckung und Farbeinlegerset (weiß, schwarz, rot, beige).

Hinweis: Für Einleger mit einer max. Stärke von 0,6 mm.

Zubehör: Seite
Beschriftungsbogen M-Creativ 2fach Rahmen **MEG4062-3500** 235

Ausführung	MG	VPE	Artikel-Nr.	Info	UVP/Stk.
transparent/polarweiß	T1	1	MEG4020-3500		18,40 €

M-Creativ-Rahmen, 2fach ohne Mittelsteg



- Individuelle Gestaltungsmöglichkeit durch abnehmbare transparente Abdeckung.

Lieferumfang: Mit transparenter Abdeckung und Farbeinlegerset (weiß, schwarz, rot, beige).

Hinweis: Für Einleger mit einer max. Stärke von 0,6 mm.

Ausführung	MG	VPE	Artikel-Nr.	Info	UVP/Stk.
transparent/polarweiß	T1	1	MEG4025-3500	Ausl.	18,40 €

M-Creativ-Rahmen, 3fach



- Für Senkrecht- und Waagrechtmontage.
- Individuelle Gestaltungsmöglichkeit durch abnehmbare transparente Abdeckung.

Lieferumfang: Mit transparenter Abdeckung und Farbeinlegerset (weiß, schwarz, rot, beige).

Hinweis: Für Einleger mit einer max. Stärke von 0,6 mm.

Zubehör: Seite
Beschriftungsbogen M-Creativ 3fach Rahmen **MEG4063-3500** 235

Ausführung	MG	VPE	Artikel-Nr.	Info	UVP/Stk.
transparent/polarweiß	T1	1	MEG4030-3500		31,20 €

M-Creativ-Rahmen, 4fach



- Für Senkrecht- und Waagrechtmontage.
- Individuelle Gestaltungsmöglichkeit durch abnehmbare transparente Abdeckung.

Lieferumfang: Mit transparenter Abdeckung und Farbeinlegerset (weiß, schwarz, rot, beige).

Hinweis: Für Einleger mit einer max. Stärke von 0,6 mm.

Ausführung	MG	VPE	Artikel-Nr.	Info	UVP/Stk.
transparent/polarweiß	T1	1	MEG4040-3500		49,05 €

M-Creativ-Rahmen, 5fach



- Für Senkrecht- und Waagrechtmontage.
- Individuelle Gestaltungsmöglichkeit durch abnehmbare transparente Abdeckung.

Lieferumfang: Mit transparenter Abdeckung und Farbeinlegerset (weiß, schwarz, rot, beige).

Hinweis: Für Einleger mit einer max. Stärke von 0,6 mm.

Ausführung	MG	VPE	Artikel-Nr.	Info	UVP/Stk.
transparent/polarweiß	T1	1	MEG4050-3500		76,20 €

MG = Materialgruppe • VPE = Verpackungseinheit

Alle angegebenen Preise sind unverbindliche Listenpreise ohne Mehrwertsteuer. Gültig ab 01.01.2023.

Technische Änderungen vorbehalten. Angaben ohne Gewähr. Abbildungen dienen nur zur Veranschaulichung.

Rahmen Polarweiß

M-Creativ / Rahmen

M-Creativ-Rahmen, 1fach



Ausführung	MG	VPE	Artikel-Nr.	Info	UVP/Stk.
polarweiß glänzend	T0	1	MEG4010-3519		6,88 €

M-Creativ-Rahmen, 2fach



- Für Senkrecht- und Waagrechtmontage.

Ausführung	MG	VPE	Artikel-Nr.	Info	UVP/Stk.
polarweiß glänzend	T0	1	MEG4020-3519		9,38 €

M-Creativ-Rahmen, 2fach ohne Mittelsteg



Ausführung	MG	VPE	Artikel-Nr.	Info	UVP/Stk.
polarweiß glänzend	T0	1	MEG4025-3519	Ausl.	9,38 €

M-Creativ-Rahmen, 3fach



- Für Senkrecht- und Waagrechtmontage.

Ausführung	MG	VPE	Artikel-Nr.	Info	UVP/Stk.
polarweiß glänzend	T0	1	MEG4030-3519		17,25 €

M-Creativ-Rahmen, 4fach



- Für Senkrecht- und Waagrechtmontage.

Ausführung	MG	VPE	Artikel-Nr.	Info	UVP/Stk.
polarweiß glänzend	T0	1	MEG4040-3519		27,90 €

M-Creativ-Rahmen, 5fach



- Für Senkrecht- und Waagrechtmontage.

Ausführung	MG	VPE	Artikel-Nr.	Info	UVP/Stk.
polarweiß glänzend	T0	1	MEG4050-3519		42,15 €

Bedienelemente

M-Creativ / Rahmen

Wippe mit transparenter Abdeckung



- Für Wechselschalter-, Kreuzschalter- und Taster-Einsatz.
- Individuelle Gestaltungsmöglichkeit durch abnehmbare transparente Abdeckung.
- Auch als vollflächiges Schriftfeld verwendbar.

Lieferumfang: Mit transparenter Abdeckung und Farbeinlegerset (weiß, schwarz, rot, beige).

Ausführung	MG	VPE	Artikel-Nr.	Info	UVP/Stk.
transparent	T1	1	MEG3340-3500		14,00 €

Hinweis: Für Einleger mit einer max. Stärke von 0,6 mm.

Zu komplettieren mit:	Seite
Schalter und Taster, 1-fach	58

Zubehör:	Seite
Beschriftungsbogen M-Creativ	
1fach Rahmen MEG4061-3500	235
2fach Rahmen MEG4062-3500	235
3fach Rahmen MEG4063-3500	235

Zentralplatte mit transparenter Abdeckung und Drehknopf



- Individuelle Gestaltungsmöglichkeit durch abnehmbare transparente Abdeckung.

Lieferumfang: Mit transparenter Abdeckung und Farbeinlegerset (weiß, schwarz, rot, beige). Mit Drehknopf in der Farbe polarweiß.

Ausführung	MG	VPE	Artikel-Nr.	Info	UVP/Stk.
transparent	T1	1	MEG5250-3500		21,40 €

Hinweis: Für Einleger mit einer max. Stärke von 0,6 mm.

Zu komplettieren mit:	Seite
Universal-Drehdimmer-Einsatz für LED-Lampen MEG5134-0000	20, 82, 410
Universal-Drehdimmer-Einsatz , MEG5139-0000	18, 58
Drehdimmer-Einsatz für ohmsche Last mit Druck-Ausschalter MEG5131-0000	20, 83, 411
Drehdimmer-Einsatz für ohmsche Last mit Druck-Wechselschalter MEG5132-0000	83, 411
Drehdimmer-Einsatz für induktive Last MEG5133-0000, MEG5135-0000	20, 83, 411
Drehdimmer-Einsatz für kapazitive Last MEG5136-0000	20, 84, 412
Elektronik-Potentiometer-Einsatz 1-10 V MEG5142-0000	84, 413
DALI-Drehdimmer-Einsatz Tunable White mit Spannungsversorgung MEG5144-0000	84, 413
Multiwire LED Drehdimmer-Einsatz MEG5146-0000	82, 410

Zubehör:	Seite
Beschriftungsbogen M-Creativ	
1fach Rahmen MEG4061-3500	235
2fach Rahmen MEG4062-3500	235
3fach Rahmen MEG4063-3500	235

Steckdosen

M-Creativ / Rahmen

SCHUKO-Steckdose mit transparenter Abdeckung 16 A, AC 250 V, DIN 49440



- Integrierter erhöhter Berührungsschutz (Shutter) gemäß VDE 0620 Teil 1.
- Individuelle Gestaltungsmöglichkeit durch abnehmbare transparente Abdeckung.
- Mit Krallen- und Schraubbefestigung.
- Mit Steckklemmen.

Lieferumfang: Mit transparenter Abdeckung und Farbeinlegerset (weiß, schwarz, rot, beige). Mit Zentralplatte in der Farbe polarweiß.

Hinweis: Für Einleger mit einer max. Stärke von 0,6 mm.

Zubehör:	Seite
Beschriftungsbogen M-Creativ	
1fach Rahmen MEG4061-3500	235
2fach Rahmen MEG4062-3500	235
3fach Rahmen MEG4063-3500	235

QuickFlex



Farbe	Ausführung	MG	VPE	Artikel-Nr.	Info	UVP/Stk.
Weiß glänzend	Thermoplast brillant	T1	1	MEG2300-3500		22,05 €

Zubehör

Beschriftungsbogen M-Creativ 1fach Rahmen

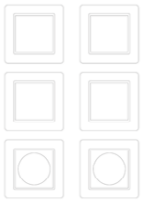

- Zum individuellen Beschriften von M-Creativ Rahmen, Wippen, Steckdosen und Dimmerabdeckungen.

Lieferumfang: 5 Bögen, pro Bogen für 6 Rahmen.

Hinweis: Die Software ist über das Internet erhältlich.

Farbe	MG	VPE	Artikel-Nr.	Info	UVP/Stk.
Weiß	T1	1	MEG4061-3500		33,20 €

Beschriftungsbogen M-Creativ 2fach Rahmen



- Zum individuellen Beschriften von M-Creativ Rahmen, Wippen, Steckdosen und Dimmerabdeckungen.

Lieferumfang: 5 Bögen, pro Bogen für 3 Rahmen.

Hinweis: Die Software ist über das Internet erhältlich.

Farbe	MG	VPE	Artikel-Nr.	Info	UVP/Stk.
Weiß	T1	1	MEG4062-3500		33,20 €

Beschriftungsbogen M-Creativ 3fach Rahmen

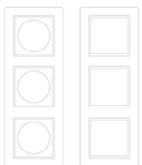

- Zum individuellen Beschriften von M-Creativ Rahmen, Wippen, Steckdosen und Dimmerabdeckungen.

Lieferumfang: 5 Bögen, pro Bogen für 2 Rahmen.

Hinweis: Die Software ist über das Internet erhältlich.

Farbe	MG	VPE	Artikel-Nr.	Info	UVP/Stk.
Weiß	T1	1	MEG4063-3500		33,20 €



System Design Einsätze

Vielfalt ohne Grenzen

Einsätze



ab S. 240

Thermoplast



Thermoplast
brilliant
Lotosweiß



Thermoplast
lackiert
Anthrazit



Thermoplast
lackiert
Edelstahl

Metall



Nickelmetallic



Moccamentallic

D-Life Thermoplast



Rahmen Lotosweiß ab S. 276



Rahmen Anthrazit ab S. 276

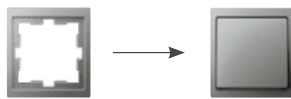

Rahmen Edelstahl ab S. 276

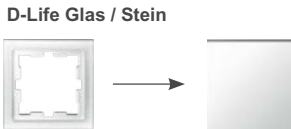

Rahmen Glas, Kristallweiß ab S. 278

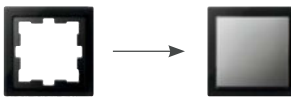

Rahmen Glas, Onyxschwarz ab S. 278



Rahmen Stein, Schiefer geschliffen ab S. 279

D-Life Metall

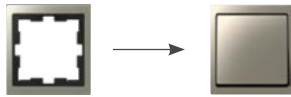

Rahmen Nickelmetallic ab S. 277

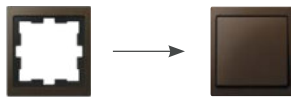

Rahmen Moccamentallic ab S. 277

D-Antik



Rahmen D-Antik, lotosweiß ab S. 284

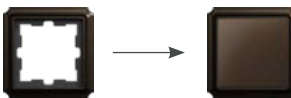

Rahmen D-Antik, Moccamentallic ab S. 284

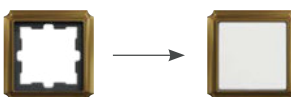

Rahmen D-Antik, 24k Gold ab S. 284



Schalterkonfigurator
System Design

Zum Online-Konfigurator

System Design Einsätze

qles - Die Verbindung von Funktion und Design	238
qles - Flex-Base	239
SCHUKO-Steckdosen mit Steckklemmen	240
SCHUKO-Steckdosen mit Schraubklemmen	243
SCHUKO-Steckdosen für Sonderstromkreise	244
Steckdosen (International)	245
Zubehör Steckdosen	246
Schalterwippen	247
Schalterwippen (beleuchtet)	249
Spritzwassergeschützt - IP 44	251
Spezielle Schaltfunktionen, Mechanisch	252
Rollladenschalter	253
Module (Schalten/Dimmen/Jalousie) PlusLink	254
Bewegungsmelder	257
Drehdimmerabdeckungen	258
Raumtemperaturregler	259
Taster System Design	262
Zentralplatten Kommunikationstechnik	264
Einschübe Kommunikationstechnik	265
Telekommunikation	267
Datentechnik	268
TV / Audio	269
USB Ladegeräte	270
Zubehör	271

Unser Trainingsportal



Nutzen Sie über 180 Seminare und
Webinare, um Ihre Kompetenzen im
richtigen Fachgebiet zu erweitern.

Zum Online-Katalog



Planungsfreiheit.
Designvielfalt.
Individuell.

Die Verbindung von Funktion und Design

Das qles Haltesystem-Konzept im System Design

Entdecken Sie die neue Freiheit in der Gestaltung und Installation. Verbinden Sie so einfach wie nie zuvor Funktion und Design. Das qles Haltesystem-Konzept bietet ganz neue Möglichkeiten.

Der Grundgedanke ist ebenso simpel wie genial: Accessoires, Halter etc. werden stets über eine Montageplatte, die qles Flex-Base, in die Merten Schalterserien eingebunden. Schaffen Sie mit den qles Produkten eine optisch einheitliche Verbindung von Funktion und Design.



Gemeinsam Neues schaffen

Die hochwertige Qualität und Verarbeitung der qles Produkte passt perfekt zu den Merten Schalterserien ebenso wie die Liebe zum Design. Das Zusammenspiel von dem Schalterserien System Design oder System M und den qles Produkten ist nahezu grenzenlos.

Die Flexibilität in den Farben, den Materialien und den Oberflächen lässt kaum einen Designwunsch offen.

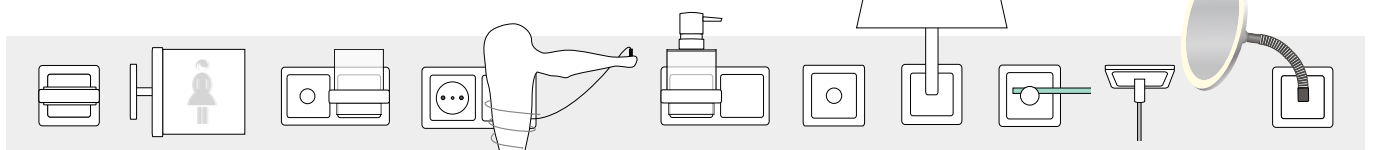

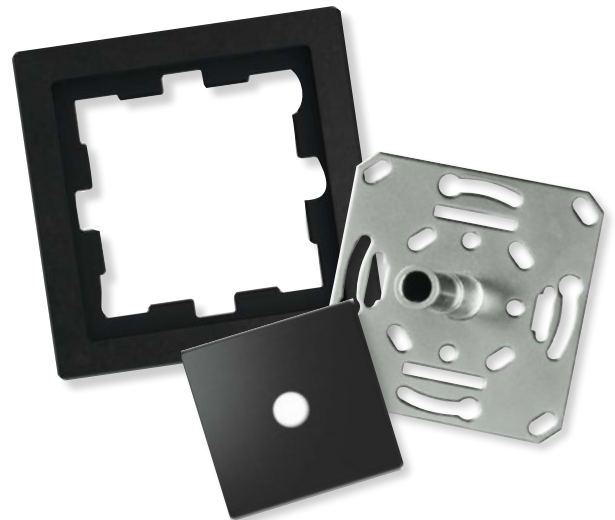
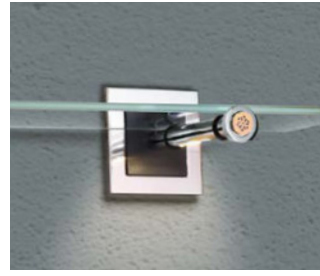

Nähere Informationen zum qles Haltesystem-Konzept
und zur Montage unter System M, Seite 106



Hinweise zu Materialien:

Die Artikel im System M werden in verschiedenen Materialien angeboten. Alle Ausführungen sind 100 % kompatibel zueinander.

Thermoplast brillant:

Bruchsicheres Material mit hochglänzender Oberfläche.

Thermoplast lackiert:

Bruchsicheres Material wird in einem aufwendigen Verfahren veredelt.

Metall:

Echtmetalloberfläche oder metallfarben lackiert.

Symbolerklärung:

QuickFlex

- Frontseitiges Nachrüsten von QuickFlex-Zusatzmodulen ohne Demontage der Steckdose.
- Schnellgewindeschrauben für die Krallenbefestigung.
- Versenkte Krallen mit Rückstellfeder.
- Hochglanzverzinkter Tragring isoliert zur Kralle.

Zu komplettieren mit:

	Seite
D-Life-Rahmen	276
D-Life Metallrahmen	277
D-Life Glasrahmen	278
D-Life Steinrahmen	279
D-Antik-Rahmen	284

Hinweis:

Unter „System Design/Einsätze“ finden Sie alle Artikel, die zu den Rahmen D-Life, D-Life Glas, D-Life Stein und D-Life Metall passen.

SCHUKO-Steckdose 16 A, AC 250 V, DIN 49440



- Mit Krallen- und Schraubbefestigung.
- Mit Steckklemmen.

Farbe	Ausführung	MG	VPE	Artikel-Nr.	Info	UVP/Stk.
Lotsweiß	Thermoplast brillant	T0	1	MEG2301-6035	★	9,25 €
Anthrazit	Thermoplast lackiert	T2	1	MEG2301-6034		11,85 €
Edelstahl	Thermoplast lackiert	T2	1	MEG2301-6036		14,50 €
Nickelmetallic	Metall	T2	1	MEG2301-6050		19,35 €
Moccametallic	Metall	T2	1	MEG2301-6052		25,30 €



QuickFlex

SCHUKO-Steckdose 16 A, AC 250 V, DIN 49440



- Integrierter erhöhter Berührungsschutz (Shutter) gemäß VDE 0620 Teil 1.
- Mit Krallen- und Schraubbefestigung.
- Mit Steckklemmen.

Farbe	Ausführung	MG	VPE	Artikel-Nr.	Info	UVP/Stk.
Lotsweiß	Thermoplast brillant	T0	1	MEG2300-6035	★	11,60 €
Anthrazit	Thermoplast lackiert	T2	1	MEG2300-6034		15,10 €
Edelstahl	Thermoplast lackiert	T2	1	MEG2300-6036		16,60 €
Nickelmetallic	Metall	T2	1	MEG2300-6050		21,00 €
Moccametallic	Metall	T2	1	MEG2300-6052		26,90 €



QuickFlex



Schuko-Steckdose mit USB Ladegerät 16 A, AC 250 V, DIN 49440



- Integrierter erhöhter Berührungsschutz (Shutter) gemäß VDE 0620 Teil 1.
- USB 2.0 Ladegerät mit zwei Ausgängen zum gleichzeitigen Betreiben/Laden von zwei USB-Geräten mit integriertem Akku.
- Mit Krallen- und Schraubbefestigung.
- Mit Steckklemmen.

Nennspannung: AC 220-240 V
Anschlussquerschnitt: 1,5 - 2,5 mm²
USB Ladegerät: 2 Ausgänge Typ A
USB Ausgangsspannung: DC 5 V ± 5 %
USB Ausgangsstrom: 0,01-2,4 A (für beide Ausgänge zusammen)
USB Ausgangsleistung: max. 12 W

Farbe	Ausführung	MG	VPE	Artikel-Nr.	Info	UVP/Stk.
Lotsweiß	Thermoplast brillant	E0	1	MEG2366-6035		75,10 €
Anthrazit	Thermoplast lackiert	E0	1	MEG2366-6034		78,80 €
Edelstahl	Thermoplast lackiert	E0	1	MEG2366-6036		79,90 €
Nickelmetallic	Thermoplast lackiert	E0	1	MEG2366-6050		82,60 €
Moccametallic	Thermoplast lackiert	E0	1	MEG2366-6052		88,10 €



SCHUKO Steckdose mit USB-Ladegerät Typ A und Typ C / 3,0 A



- Integrierter erhöhter Berührungsschutz (Shutter) gemäß VDE 0620 Teil 1.
- SCHUKO Steckdose mit integriertem USB-Ladegerät Typ A und Typ C.
- Mit Krallen- und Schraubbefestigung.

USB-Ladegerät:
Nennspannung: AC 220-250 V
Eingangsstrom: 0,15 A
Ausgangsstrom USB Typ A: 2,4 A
Ausgangsstrom USB Typ C: 3,0 A
Der Ausgangsstrom wird geteilt: 3,0 A
Ausgangsleistung: 15 W
Leistungsaufnahme: < 60 mW
Betriebstemperatur: 0-40 °C
Überspannungskategorie: III
Erwartete Lebensdauer: 20.000 Stunden bei Volllast
Steckdose: 16 A, AC 250 V
Klemmen: Steckklemmen
Abisolierlänge: 11 mm
Anschlussquerschnitt: 1,5 - 2,5 mm²
 (starr, starr verseilt und flexibel)



Farbe	Ausführung	MG	VPE	Artikel-Nr.	Info	UVP/Stk.
Lotosweiß	Thermoplast brillant	E0	1	MEG2367-6035		78,70 €
Anthrazit	Thermoplast lackiert	E0	1	MEG2367-6034		82,40 €
Edelstahl	Thermoplast lackiert	E0	1	MEG2367-6036		83,60 €
Nickelmetallic	Thermoplast lackiert	E0	1	MEG2367-6050		86,10 €
Moccametallic	Thermoplast lackiert	E0	1	MEG2367-6052		88,10 €

SCHUKO-Steckdose mit Lichtauslass und LED-Beleuchtungs-Modul 16 A, AC 250 V, DIN 49440



- Integrierter erhöhter Berührungsschutz (Shutter) gemäß VDE 0620 Teil 1.
- Warm-weiße LED's erhellen einen Bereich unterhalb der Steckdose. Der beleuchtete Bereich kann durch Verstellen des Lichtaustritts optimal angepasst werden.
- Bei Dunkelheit schaltet sich die LED-Beleuchtung automatisch ein und bei ausreichender Umgebungshelligkeit wieder aus. Die Helligkeitsschwelle kann komfortabel von vorne und ohne Demontage an der Zentralplatte eingestellt werden. Weiterhin lässt sich an der Zentralplatte die Automatik abschalten, so dass die Beleuchtung, z. B. während eines Urlaubs, ausgeschaltet bleibt.
- Mit Krallen- und Schraubbefestigung.
- Mit Steckklemmen.

LED-Leistungsaufnahme: 1,7VA (0,35W Wirkleistung)
LED-Lebensdauer: > 50000 h

QuickFlex



Farbe	Ausführung	MG	VPE	Artikel-Nr.	Info	UVP/Stk.
Lotosweiß	Thermoplast brillant	E0	1	MEG2304-6035		64,60 €
Anthrazit	Thermoplast lackiert	E0	1	MEG2304-6034		66,50 €
Edelstahl	Thermoplast lackiert	E0	1	MEG2304-6036		69,40 €
Nickelmetallic	Thermoplast lackiert	E0	1	MEG2304-6050		74,00 €
Moccametallic	Thermoplast lackiert	E0	1	MEG2304-6052		79,50 €

SCHUKO-Steckdose mit Schriftfeld 16 A, AC 250 V, DIN 49440



- Integrierter erhöhter Berührungsschutz (Shutter) gemäß VDE 0620 Teil 1.
- Mit Krallen- und Schraubbefestigung.
- Mit Steckklemmen.

Zubehör:
 Beschriftungsstreifen für Schalter, Steckdosen System Design **MEG3926-6000** 271

Farbe	Ausführung	MG	VPE	Artikel-Nr.	Info	UVP/Stk.
Lotosweiß	Thermoplast brillant	T0	1	MEG2302-6035		15,30 €
Anthrazit	Thermoplast lackiert	T2	1	MEG2302-6034		17,55 €
Edelstahl	Thermoplast lackiert	T2	1	MEG2302-6036		20,55 €
Nickelmetallic	Metall	T2	1	MEG2302-6050		25,35 €
Moccametallic	Metall	T2	1	MEG2302-6052		32,65 €

QuickFlex



SCHUKO-Steckdose mit Klappdeckel 16 A, AC 250 V, DIN 49440



- Integrierter erhöhter Berührungsschutz (Shutter) gemäß VDE 0620 Teil 1.
- Mit Krallen- und Schraubbefestigung.
- Mit Steckklemmen.

Farbe	Ausführung	MG	VPE	Artikel-Nr.	Info	UVP/Stk.
Lotosweiß	Thermoplast brillant	T0	1	MEG2310-6035	★	16,65 €
Anthrazit	Thermoplast lackiert	T2	1	MEG2310-6034		20,35 €
Edelstahl	Thermoplast lackiert	T2	1	MEG2310-6036		23,00 €
Nickelmetallic	Metall	T2	1	MEG2310-6050		26,95 €
Moccametallic	Metall	T2	1	MEG2310-6052		33,85 €



QuickFlex



SCHUKO-Steckdose mit Klappdeckel, IP44 16 A, AC 250 V, DIN 49440



- Integrierter erhöhter Berührungsschutz (Shutter) gemäß VDE 0620 Teil 1
- Mit Krallen- und Schraubbefestigung.
- Mit Steckklemmen.

Lieferumfang: Steckdose mit Dichtungsring.

Farbe	Ausführung	MG	VPE	Artikel-Nr.	Info	UVP/Stk.
Lotosweiß	Thermoplast brillant	W1	1	MEG2314-6035		24,10 €
Anthrazit	Thermoplast lackiert	W1	1	MEG2314-6034		28,00 €
Edelstahl	Thermoplast lackiert	W1	1	MEG2314-6036		29,50 €
Nickelmetallic	Metall	W1	1	MEG2314-6050		33,10 €
Moccametallic	Metall	W1	1	MEG2314-6052		40,50 €

QuickFlex



SCHUKO-Steckdose mit Klappdeckel und Schriftfeld, erhöhter Berührungsschutz (Shutter), Steckklemmen



- 16 A, AC 250 V, DIN 49440
- Integrierter erhöhter Berührungsschutz (Shutter) gemäß VDE 0620 Teil 1

Eigenschaften:

- Frontseitiges Nachrüsten von QuickFlex-Zusatzmodulen ohne Demontage der Steckdose.
- Schnellgewindeschrauben für die Krallenbefestigung.
- Versenkte Krallen mit Rückstellfeder.
- Hochglanzverzinkter Tragring isoliert zur Kralle.
- Mit Steckklemmen.
- Mit Krallen- und Schraubbefestigung.

Farbe	Ausführung	MG	VPE	Artikel-Nr.	Info	UVP/Stk.
Lotosweiß	Thermoplast lackiert	T0	1	MEG2312-6035		24,20 €
Anthrazit	Thermoplast lackiert	T2	1	MEG2312-6034		28,00 €
Edelstahl	Thermoplast lackiert	T2	1	MEG2312-6036		29,50 €
Nickelmetallic	Metall	T2	1	MEG2312-6050		33,10 €
Moccametallic	Metall	T2	1	MEG2312-6052		40,50 €

QuickFlex



Symbolerklärung:

QuickFlex

- Frontseitiges Nachrüsten von QuickFlex-Zusatzmodulen ohne Demontage der Steckdose.
- Schnellgewindeschrauben für die Krallenbefestigung.
- Versenkte Krallen mit Rückstellfeder.
- Hochglanzverzinkter Tragring isoliert zur Kralle.

SCHUKO-Steckdose 16 A, AC 250 V, DIN 49440



- Integrierter erhöhter Berührungsschutz (Shutter) gemäß VDE 0620 Teil 1.
- Mit Krallen- und Schraubbefestigung.
- Mit Schraub-Liftklemmen für starre und flexible Leiter bis 4 mm².

Farbe	Ausführung	MG	VPE	Artikel-Nr.	Info	UVP/Stk.
Lotosweiß	Thermoplast brillant	T0	1	MEG2400-6035		10,45 €
Anthrazit	Thermoplast lackiert	T2	1	MEG2400-6034		14,15 €
Edelstahl	Thermoplast lackiert	T2	1	MEG2400-6036		17,15 €
Nickelmetallic	Metall	T2	1	MEG2400-6050		21,75 €
Moccametallic	Metall	T2	1	MEG2400-6052		29,20 €

QuickFlex



Connected SCHUKO-Steckdose 16A System Design



Smarte Wiser Schuko-Steckdose schaltet und misst angeschlossene Geräte in einer Wiser-Haussteuerung (Zigbee). Standard Steckdosendesign inklusive Smart-Funktion, sehr kompakte Bauweise. Bis zu 64 Geräte inklusive Hub können über ein System verbunden werden. Weitere Details in der Online-Dokumentation. 72 x 72 x 49 mm. Modulare Smart Home Anbindung über das Wiser-System, APP-Steuerung vor Ort und aus der Ferne, Zeitpläne, Momente (Szenen) und Automatisierungen per Wiser Home APP. Zigbee 3.0. Passender Rahmen im Merten-Schalterdesign erforderlich. Einbau in herkömmliche Unterputzdosen. System-Konfiguration über die Wiser Home-APP (Online und Offline!)

Nennspannung: AC230 V~, 50 Hz
Standby: max 0,4 W
Absicherung: 16 A-Leitungsschutzschalter
Anschlussklemmen: Klemmen für max. 2x2,5 mm²
Sendefrequenz: 2405-2480 MHz
Max. Sendeleistung: < 10 mW
Schutz: IP20
Messgenauigkeit: ± 1 % bei Lasten > 25 W
Kommunikationsprotokoll: Zigbee 3.0 zertifiziert

Ausführung	MG	VPE	Artikel-Nr.	Info	UVP/Stk.
Anthrazit	E5	1	MEG2380-6034	Neu	104,50 €
Lotosweiß	E5	1	MEG2380-6035	Neu	101,00 €
Edelstahl	E5	1	MEG2380-6036	Neu	105,50 €

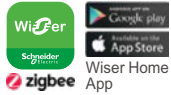

Symbolerklärung:



- Frontseitiges Nachrüsten von QuickFlex-Zusatzmodulen ohne Demontage der Steckdose.
- Schnellgewindeschrauben für die Krallenbefestigung.
- Versenkte Krallen mit Rückstellfeder.
- Hochglanzverzinkter Tragrings isoliert zur Kralle.



- Integrierter erhöhter Berührungsschutz (Shutter)

SCHUKO-Steckdose für Sonderstromkreise 16 A, AC 250 V, DIN 49440



- Integrierter erhöhter Berührungsschutz (Shutter) gemäß VDE 0620 Teil 1.
- Mit Krallen- und Schraubbefestigung.
- Mit Steckklemmen.

Hinweis:

Die Sockel sind entsprechend der Farbe der Abdeckung gekennzeichnet.

Farbe	Ausführung	MG	VPE	Artikel-Nr.	Info	UVP/Stk.
Grün	Thermoplast brillant	T2	1	MEG2300-6004		13,85 €
Orange	Thermoplast brillant	T2	1	MEG2300-6002		13,85 €
Rubinrot	Thermoplast brillant	T2	1	MEG2300-6006		13,85 €



SCHUKO-Steckdose für Sonderstromkreise mit Schriftfeld 16 A, AC 250 V, DIN 49440



- Integrierter erhöhter Berührungsschutz (Shutter) gemäß VDE 0620 Teil 1.
- Mit Krallen- und Schraubbefestigung.
- Mit Steckklemmen.

Hinweis:

Die Sockel sind entsprechend der Farbe der Abdeckung gekennzeichnet.

Zubehör:

Beschriftungsstreifen für Schalter, Steckdosen System Design **MEG3926-6000** Seite 271

Farbe	Ausführung	MG	VPE	Artikel-Nr.	Info	UVP/Stk.
Grün	Thermoplast brillant	T2	1	MEG2302-6004		19,00 €
Orange	Thermoplast brillant	T2	1	MEG2302-6002		19,00 €
Rubinrot	Thermoplast brillant	T2	1	MEG2302-6006		19,00 €



Symbolerklärung:

QuickFlex

- Frontseitiges Nachrüsten von QuickFlex-Zusatzmodulen ohne Demontage der Steckdose.
- Schnellgewindeschrauben für die Krallenbefestigung.
- Versenkte Krallen mit Rückstellfeder.
- Hochglanzverzinkter Tragrings isoliert zur Kralle.

Zentralplatte für Rasiersteckdose



Farbe	Ausführung	MG	VPE	Artikel-Nr.	Info	UVP/Stk.
Lotosweiß	Thermoplast brillant	E0	1	MEG2109-3435		21,70 €

Zu komplettieren mit: Seite
 Rasiersteckdosen-Einsatz **213300** 119, 245
 D-Life Rahmen, 2fach für Rasiersteckdose **MEG4025-653** 245, 276

D-Life Rahmen, 2fach für Rasiersteckdose



- Für Senkrecht- und Waagrechtmontage.

Farbe	Ausführung	MG	VPE	Artikel-Nr.	Info	UVP/Stk.
Lotosweiß	Thermoplast brillant	T0	1	MEG4025-6535		9,43 €

Zu komplettieren mit: Seite
[Zentralplatte für Rasiersteckdose](#)
 System Design **MEG2109-3435** 245

Rasiersteckdosen-Einsatz IEC742 / EN60742



- Für internationale 2polige Stecksysteme (Eurostecker, US-Standard, Australien/China-Standard).
- Die Sekundärspannungen können in zwei Steckpositionen direkt abgegriffen werden.
- Mit Schraubklemmen bis 2,5 mm².
- Keine eingebaute Sicherung, da sekundärseitig kurzschlussfest.
- Thermoschutz mit automatischer Einschaltung nach Abkühlung.

Primär: AC 230 V - 240 V, 50/60 Hz
Sekundär: 20 VA, AC 115 V / 230 V - 240 V, 50/60 Hz

Zu komplettieren mit: Seite
[Zentralplatte für Rasiersteckdose](#)
 System M **2135.., 2136..** 119
 System Design **MEG2109-3435** 245

Zubehör:
 Zum Einbau in handelsübliche UP-Doppel-Hohlwanddosen/
 -Unterputzdosen nach DIN49073, z. B. der Fa. Kaiser
 Art.-Nr. **9062-77** (Hohlwand) oder Art. Nr. **1656-02** (Unterputz).

Ausführung	MG	VPE	Artikel-Nr.	Info	UVP/Stk.
Rasiersteckdosen-Einsatz IEC742 / EN60742	E0	1	213300		82,00 €

Symbolset für Steckdosen

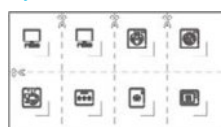

- Zur individuellen Kennzeichnung von Steckdosen.
- Die Symbole für Computer, Trockner, Waschmaschine, Geschirrspüler, Gefrierschrank, Kühlschrank und Mikrowelle werden auf die Steckdosenabdeckungen aufgerubelt.

Lieferumfang: Symbolset mit 2 Computer, 1 Trockner, 1 Waschmaschine, 1 Geschirrspüler, 1 Gefrierschrank, 1 Kühlschrank und 1 Mikrowelle.

Ausführung	MG	VPE	Artikel-Nr.	Info	UVP/Stk.
Symbolset für Steckdosen	T0	1	MEG3927-6000		4,76 €

Dichtring zur Schutzarterhöhung auf IP44



- Mit dem Dichtring können System M und System Design Steckdosen mit Klappdeckel die Schutzart IP 44 erreichen.

Ausführung	MG	VPE	Artikel-Nr.	Info	UVP/Stk.
Dichtring zur Schutzarterhöhung auf IP44	W1	1	515990		4,17 €

Zu komplettieren mit:	Seite
Wippschalter-Einsätze	58
Wipptaster-Einsätze	62

Wippe



- Für Wechselschalter-, Kreuzschalter- und Taster-Einsatz.

Zu komplettieren mit:	Seite
Schalter und Taster, 1-fach	58

Farbe	Ausführung	MG	VPE	Artikel-Nr.	Info	UVP/Stk.
Lotosweiß	Thermoplast brillant	T0	1	MEG3300-6035	★	6,98 €
Anthrazit	Thermoplast lackiert	T2	1	MEG3300-6034		8,86 €
Edelstahl	Thermoplast lackiert	T2	1	MEG3300-6036		10,70 €
Nickelmetallic	Metall	T2	1	MEG3300-6050		13,75 €
Moccametallic	Metall	T2	1	MEG3300-6052		22,65 €



Wippe IP44



- Für Wechselschalter-, Kreuzschalter- und Taster-Einsatz.

Lieferumfang: Wippe mit Dichtungsset, 2-teilig.

Schutzart: IP 44 Spritzwassergeschützttest

Zu komplettieren mit:	Seite
Schalter und Taster, 1-fach	58

Farbe	Ausführung	MG	VPE	Artikel-Nr.	Info	UVP/Stk.
Lotosweiß	Thermoplast brillant	W1	1	MEG3304-6035		12,65 €
Anthrazit	Thermoplast lackiert	W1	1	MEG3304-6034		16,30 €
Edelstahl	Thermoplast lackiert	T2	1	MEG3304-6036		17,15 €



Wippe für Serienschalter



- Für Serien-, Doppelwechselschalter- und Doppeltaster-Einsatz.

Zu komplettieren mit:	Seite
Schalter und Taster, 2-fach	63

Farbe	Ausführung	MG	VPE	Artikel-Nr.	Info	UVP/Stk.
Lotosweiß	Thermoplast brillant	T0	1	MEG3400-6035	★	10,10 €
Anthrazit	Thermoplast lackiert	T2	1	MEG3400-6034		10,95 €
Edelstahl	Thermoplast lackiert	T2	1	MEG3400-6036		13,90 €
Nickelmetallic	Metall	T2	1	MEG3400-6050		20,85 €
Moccametallic	Metall	T2	1	MEG3400-6052		28,10 €



Wippe mit Schriftfeld



- Zur dauerhaften Beschriftung.
- Für Wechselschalter, Kreuzschalter und Taster.

Zu komplettieren mit:	Seite
Schalter und Taster, 1-fach	58

Zubehör:	Seite
Beschriftungsstreifen für Schalter, Steckdosen System Design MEG3926-6000	271

Farbe	Ausführung	MG	VPE	Artikel-Nr.	Info	UVP/Stk.
Lotosweiß	Thermoplast brillant	T0	1	MEG3360-6035		10,45 €
Anthrazit	Thermoplast lackiert	T2	1	MEG3360-6034		12,70 €
Edelstahl	Thermoplast lackiert	T2	1	MEG3360-6036		14,15 €
Nickelmetallic	Metall	T2	1	MEG3360-6050		17,15 €
Moccametallic	Metall	T2	1	MEG3360-6052		24,55 €

Wippe mit Schriftfeld und Kennzeichnung Klingel



- Zur dauerhaften Beschriftung.
- Für Wechselschalter, Kreuzschalter, Taster und Kontrollschalter.

Lieferumfang: Pro Wippe 4 Piktogramme (1 Service, 1 Licht, 1 Klingel, 1 Neutral).

Farbe	Ausführung	MG	VPE	Artikel-Nr.	Info	UVP/Stk.
Lotosweiß	Thermoplast brillant	T0	1	MEG3365-6035	★	10,45 €
Anthrazit	Thermoplast lackiert	T2	1	MEG3365-6034		12,65 €
Edelstahl	Thermoplast lackiert	T2	1	MEG3365-6036		15,55 €
Nickelmetallic	Metall	T2	1	MEG3365-6050		18,50 €
Moccametallic	Metall	T2	1	MEG3365-6052		25,95 €

Zu komplettieren mit: Seite
Schalter und Taster, 1-fach 58

Zubehör: Seite
Großes Schriftfeld mit tastbaren Kontrast-Symbol für Wippen und Steckdosen mit Schriftfeld **434791/92/93/94** 180



Wippe mit Kennzeichnung 0/1



- Für 2- und 3-poligen Wippschalter-Einsatz.

Farbe	Ausführung	MG	VPE	Artikel-Nr.	Info	UVP/Stk.
Lotosweiß	Thermoplast brillant	T0	1	MEG3301-6035		8,29 €
Anthrazit	Thermoplast lackiert	T2	1	MEG3301-6034		10,55 €
Edelstahl	Thermoplast lackiert	T2	1	MEG3301-6036		12,05 €
Nickelmetallic	Metall	T2	1	MEG3301-6050		16,05 €
Moccametallic	Metall	T2	1	MEG3301-6052		23,55 €

Zu komplettieren mit: Seite
Schalter und Taster, 1-fach 58

Wippe für Rollladenschalter und -taster



- Für Rollladen-Wippschalter- und Wipptaster-Einsatz.

Farbe	Ausführung	MG	VPE	Artikel-Nr.	Info	UVP/Stk.
Lotosweiß	Thermoplast brillant	T0	1	MEG3855-6035	★	12,25 €
Anthrazit	Thermoplast lackiert	T2	1	MEG3855-6034		15,05 €
Edelstahl	Thermoplast lackiert	T2	1	MEG3855-6036		16,55 €
Nickelmetallic	Metall	T2	1	MEG3855-6050		23,45 €
Moccametallic	Metall	T2	1	MEG3855-6052		30,70 €

Zu komplettieren mit: Seite
Rollladenschalter-Einsatz
1-polig **MEG3715-0000** 19,65
1-polig mit Zusatzkontakt **MEG3714-0000** 65
Rollladentaster-Einsatz, 1-polig MEG3755-0000 20,65



Wippe mit Kennzeichnung Klingel

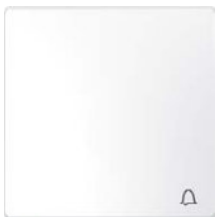

- Für Wechselschalter-, Kreuzschalter- und Taster-Einsatz.

Farbe	Ausführung	MG	VPE	Artikel-Nr.	Info	UVP/Stk.
Lotosweiß	Thermoplast brillant	T0	1	MEG3305-6035		8,29 €
Anthrazit	Thermoplast lackiert	T2	1	MEG3305-6034		10,55 €
Edelstahl	Thermoplast lackiert	T2	1	MEG3305-6036		12,05 €
Nickelmetallic	Metall	T2	1	MEG3305-6050		16,05 €
Moccametallic	Metall	T2	1	MEG3305-6052		23,55 €

Zu komplettieren mit: Seite
Schalter und Taster, 1-fach 58

Wippe mit Kennzeichnung Licht



- Für Wechselschalter-, Kreuzschalter- und Taster-Einsatz.

Farbe	Ausführung	MG	VPE	Artikel-Nr.	Info	UVP/Stk.
Lotosweiß	Thermoplast brillant	T0	1	MEG3302-6035		8,29 €
Anthrazit	Thermoplast lackiert	T2	1	MEG3302-6034		10,55 €
Edelstahl	Thermoplast lackiert	T2	1	MEG3302-6036		12,05 €
Nickelmetallic	Metall	T2	1	MEG3302-6050		16,05 €
Moccametallic	Metall	T2	1	MEG3302-6052		23,55 €

Zu komplettieren mit: Seite
Schalter und Taster, 1-fach 58

Zu komplettieren mit:	Seite
Wippschalter-Einsätze	58
Wipptaster-Einsätze	62

Wippe mit Kontrollfenster



- Für Kontrollschalter- und Taster-Einsatz.

Zu komplettieren mit:	Seite
Schalter und Taster, 1-fach	58

Farbe	Ausführung	MG	VPE	Artikel-Nr.	Info	UVP/Stk.
Lotosweiß	Thermoplast brillant	T0	1	MEG3320-6035	★	6,57 €
Anthrazit	Thermoplast lackiert	T2	1	MEG3320-6034		10,55 €
Edelstahl	Thermoplast lackiert	T2	1	MEG3320-6036		12,05 €
Nickelmetallic	Metall	T2	1	MEG3320-6050		16,05 €
Moccametallic	Metall	T2	1	MEG3320-6052		23,55 €



Wippe mit rechteckigem Symbolfenster



- Für Kontrollschalter- und Taster-Einsatz.

Lieferumfang:

Mit Symbolset pro Wippe: 1 Licht (glasklar),
1 Schlüssel (glasklar), 1 Klingel (glasklar),
1 neutral (glasklar), 1 neutral (rot-transparent).

Zu komplettieren mit:	Seite
Schalter und Taster, 1-fach	58

Zubehör:	Seite
Symbole, rechteckig 395500/69, 395600/69, 395700/69, 395800/69, 39590	180, 271, 297, 331, 336

Farbe	Ausführung	MG	VPE	Artikel-Nr.	Info	UVP/Stk.
Lotosweiß	Thermoplast brillant	T0	1	MEG3350-6035		8,75 €
Anthrazit	Thermoplast lackiert	T2	1	MEG3350-6034		10,55 €
Edelstahl	Thermoplast lackiert	T2	1	MEG3350-6036		12,05 €
Nickelmetallic	Metall	T2	1	MEG3350-6050		16,05 €
Moccametallic	Metall	T2	1	MEG3350-6052		23,55 €

Doppelwippe mit Kontrollfenster



- Für Serien- und Doppeltaster-Einsatz.

Zu komplettieren mit:	Seite
Schalter und Taster, 2-fach	63

Farbe	Ausführung	MG	VPE	Artikel-Nr.	Info	UVP/Stk.
Lotosweiß	Thermoplast brillant	T0	1	MEG3420-6035		11,40 €
Anthrazit	Thermoplast lackiert	T2	1	MEG3420-6034		15,00 €
Edelstahl	Thermoplast lackiert	T2	1	MEG3420-6036		16,45 €
Nickelmetallic	Metall	T2	1	MEG3420-6050		23,75 €
Moccametallic	Metall	T2	1	MEG3420-6052		31,10 €

Wippe mit Kontrollfenster und Aufdruck Klingel



- Für Kontrollschalter- und Taster-Einsatz.

Zu komplettieren mit:	Seite
Schalter und Taster, 1-fach	58

Farbe	Ausführung	MG	VPE	Artikel-Nr.	Info	UVP/Stk.
Lotosweiß	Thermoplast brillant	T0	1	MEG3325-6035	★	6,57 €
Anthrazit	Thermoplast lackiert	T2	1	MEG3325-6034		10,55 €
Edelstahl	Thermoplast lackiert	T2	1	MEG3325-6036		12,05 €
Nickelmetallic	Metall	T2	1	MEG3325-6050		16,05 €
Moccametallic	Metall	T2	1	MEG3325-6052		23,55 €



Doppelwippe mit Kontrollfenster und Kennzeichnung für Hotelanwendungen



- Wippe mit Aufdruck Klingel durchgestrichen/Symbol Reinigungsservice.

Zu komplettieren mit: Seite
Schalter und Taster, 2-fach 63

Farbe	Ausführung	MG	VPE	Artikel-Nr.	Info	UVP/Stk.
Lotosweiß	Thermoplast brillant	T0	1	MEG3429-6035		12,25 €
Anthrazit	Thermoplast lackiert	T2	1	MEG3429-6034		15,00 €
Edelstahl	Thermoplast lackiert	T2	1	MEG3429-6036		18,90 €
Nickelmetallic	Metall	T2	1	MEG3429-6050		35,60 €
Moccametallic	Metall	T2	1	MEG3429-6052		25,95 €

Wippe mit Kontrollfenster und Aufdruck Licht



- Für Kontrollschalter- und Taster-Einsatz.

Zu komplettieren mit: Seite
Schalter und Taster, 1-fach 58

Farbe	Ausführung	MG	VPE	Artikel-Nr.	Info	UVP/Stk.
Lotosweiß	Thermoplast brillant	T0	1	MEG3322-6035		8,29 €
Anthrazit	Thermoplast lackiert	T2	1	MEG3322-6034		10,55 €
Edelstahl	Thermoplast lackiert	T2	1	MEG3322-6036		12,05 €
Nickelmetallic	Metall	T2	1	MEG3322-6050		16,05 €
Moccametallic	Metall	T2	1	MEG3322-6052		23,55 €

Wippe IP44



- Für Wechselschalter-, Kreuzschalter- und Taster-Einsatz.

Lieferumfang: Wippe mit Dichtungsset, 2-teilig.

Schutzart: IP 44 Spritzwassergeschützt

Zu komplettieren mit: Schalter und Taster, 1-fach Seite 58

Farbe	Ausführung	MG	VPE	Artikel-Nr.	Info	UVP/Stk.
Lotosweiß	Thermoplast brillant	W1	1	MEG3304-6035		12,65 €
Anthrazit	Thermoplast lackiert	W1	1	MEG3304-6034		16,30 €
Edelstahl	Thermoplast lackiert	T2	1	MEG3304-6036		17,15 €

IP 44

SCHUKO-Steckdose mit Klappdeckel, IP44 16 A, AC 250 V, DIN 49440



- Integrierter erhöhter Berührungsschutz (Shutter) gemäß VDE 0620 Teil 1.
- Mit Krallen- und Schraubbefestigung.
- Mit Steckklemmen.

Lieferumfang: Steckdose mit Dichtungsring.

Farbe	Ausführung	MG	VPE	Artikel-Nr.	Info	UVP/Stk.
Lotosweiß	Thermoplast brillant	W1	1	MEG2314-6035		24,10 €
Anthrazit	Thermoplast lackiert	W1	1	MEG2314-6034		28,00 €
Edelstahl	Thermoplast lackiert	W1	1	MEG2314-6036		29,50 €
Nickelmetallic	Metall	W1	1	MEG2314-6050		33,10 €
Moccametallic	Metall	W1	1	MEG2314-6052		40,50 €

QuickFlex



Dichtring zur Schutzarterhöhung auf IP44



- Mit dem Dichtring können System M und System Design Steckdosen mit Klappdeckel die Schutzart IP 44 erreichen.

Ausführung	MG	VPE	Artikel-Nr.	Info	UVP/Stk.
Dichtring zur Schutzarterhöhung auf IP44	W1	1	515990		4,17 €

Zentralplatte für Wechsel-Rastschalter-Einsatz



- Für genormte Profil-Halbzylinderschlösser mit 40 mm Länge.

Zu komplettieren mit: Seite
Wechsel-Rastschalter-Einsatz für Schließzylinder **318601** 68

Farbe	Ausführung	MG	VPE	Artikel-Nr.	Info	UVP/Stk.
Lotosweiß	Thermoplast brillant	E0	1	MEG3886-6035		8,24 €
Anthrazit	Thermoplast lackiert	E0	1	MEG3886-6034		15,40 €
Edelstahl	Thermoplast lackiert	E0	1	MEG3886-6036		16,80 €
Nickelmetallic	Thermoplast lackiert	E0	1	MEG3886-6050		21,75 €
Moccametallic	Thermoplast lackiert	E0	1	MEG3886-6052		28,05 €

Card-Schalter mit Schriftfeld



- Beleuchtbar.

Zu komplettieren mit: Seite
Taster-Einsatz für Card-Schalter mit separatem Meldekontakt
Schließer 1-polig **MEG3754-0000** 64
Schließer 1-polig und Orientierungslicht **MEG3760-0000** 64
Taster-Einsatz mit separatem Meldekontakt Schließer 1-polig
MEG3154-0000 62
Taster-Einsatz mit Orientierungslicht, Schließer 1-polig
MEG3160-0000 19, 64
MEG3560-00 64

Zubehör: Seite
Beschriftungsstreifen für Schalter, Steckdosen
System Design **MEG3926-6000** 271

Farbe	Ausführung	MG	VPE	Artikel-Nr.	Info	UVP/Stk.
Lotosweiß	Thermoplast brillant	T0	1	MEG3854-6035		63,90 €
Anthrazit	Thermoplast lackiert	T2	1	MEG3854-6034		67,40 €
Edelstahl	Thermoplast lackiert	T2	1	MEG3854-6036		61,50 €
Nickelmetallic	Thermoplast lackiert	T2	1	MEG3854-6050		70,80 €
Moccametallic	Thermoplast lackiert	T2	1	MEG3854-6052		77,50 €

Wippe für Rollladenschalter und -taster



- Für Rollladen-Wippschalter- und Wipptaster-Einsatz.



Zu komplettieren mit:	Seite
Rollladenschalter-Einsatz	
1-polig MEG3715-0000	19, 65
mit Zusatzkontakt, 1-polig MEG3714-0000	65
Rollladentaster-Einsatz, 1-polig MEG3755-0000	20, 65

Farbe	Ausführung	MG	VPE	Artikel-Nr.	Info	UVP/Stk.
Lotosweiß	Thermoplast brillant	T0	1	MEG3855-6035	★	12,25 €
Anthrazit	Thermoplast lackiert	T2	1	MEG3855-6034		15,05 €
Edelstahl	Thermoplast lackiert	T2	1	MEG3855-6036		16,55 €
Nickelmetallic	Metall	T2	1	MEG3855-6050		23,45 €
Moccametallic	Metall	T2	1	MEG3855-6052		30,70 €

Zentralplatte für Rollladen-Tast-Rastschalter-Einsatz

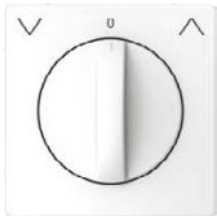

Zu komplettieren mit:	Seite
Rollladen-Tast-Rastschalter-Einsatz 317200	66

Farbe	Ausführung	MG	VPE	Artikel-Nr.	Info	UVP/Stk.
Lotosweiß	Thermoplast brillant	E0	1	MEG3875-6035		9,47 €
Anthrazit	Thermoplast lackiert	E0	1	MEG3875-6034		13,15 €
Edelstahl	Thermoplast lackiert	E0	1	MEG3875-6036		14,05 €
Nickelmetallic	Metall	E0	1	MEG3875-6050		21,75 €
Moccametallic	Metall	E0	1	MEG3875-6052		29,45 €

Zentralplatte für Rollladen-Tast-Rastschalter-Einsätze



- Für genormte Profil-Halbzylinderschlösser mit 40 mm Länge.

Zu komplettieren mit:	Seite
Rollladen-Tast-Rastschalter-Einsatz für Schließzylinder 318501	66
Rollladentaster-Einsatz für Schließzylinder 318901	66

Farbe	Ausführung	MG	VPE	Artikel-Nr.	Info	UVP/Stk.
Lotosweiß	Thermoplast brillant	E0	1	MEG3883-6035		9,47 €
Anthrazit	Thermoplast lackiert	E0	1	MEG3883-6034		13,15 €
Edelstahl	Thermoplast lackiert	E0	1	MEG3883-6036		17,75 €
Nickelmetallic	Thermoplast lackiert	E0	1	MEG3883-6050		21,75 €
Moccametallic	Thermoplast lackiert	E0	1	MEG3883-6052		25,95 €

Zeitschaltuhr-Modul



- Für System Design.
- Zum programmierten und zeitabhängigen Schalten von Verbrauchern wie z.B Beleuchtung oder Jalousie-/Rollladenmotoren.

Anzahl der Schaltspiele
(ein/ausschalten, hoch/runterfahren):

Schalt-, Dimm-, Jalousie-Einsätze:

- Pro Kanal: 2 Schaltspiele / Tag

Funktionen:

Zentralstellen-Einsatz:

- Pro PL-Linie: 2 Schaltspiele / Tag
- Voreingestellte Schaltzeiten (in freien Gruppen)
- Menügeführte Bedienung Gangreserve >6 Stunden
- Reset zum Rücksetzen auf Werkseinstellung
- Zuschalbarer Zufallsgenerator (im Bereich 0--30 min)
- Astrofunktion
- Einfache Umschaltung Sommer- / Winterzeit
- Individuelle Laufzeit programmierbar
- Manuelle Betätigung jederzeit möglich
- Wählbare Pfeiltastenfunktion für Tasten oder globale Szenen
- Helligkeitswerte für Sonnenschutzfunktion einstellbar
- Verhalten bei Windalarm einstellbar

Lokal schalten:

- Elektronik-Schalt-Einsatz
- Relais-Schalt-Einsatz
- Elektronik-Schalt-Einsatz, 2fach
- Relais-Schalt-Einsatz, 2fach

Lokal schalten/ dimmen:

- Universal-Dimmer-Einsatz
- Steuerungs-Einsatz 1-10 V
- DALI-Steuerungs-Einsatz
- Universal-Dimmer-Einsatz, 2fach

Lokal Jalousien/ Rollladen steuern:

- Jalousiesteuerungs-Einsatz
- Global schalten, dimmen, Jalousien/ Rollladen steuern

Szenen aufrufen:

- Zentralstellen-Einsatz

Bedienelemente: 5 Tasten

Anzeigelemente: 5 LED, LCD-Anzeige

Anschluss: Modul-Schnittstelle

Zu komplettieren mit:	Seite
Zentralstellen-Einsatz MEG5190-0000	77, 87, 391, 458, 542, 548
Elektronik-Schalt-Einsatz MEG5151-0000	75, 388, 454, 541
Elektronik-Schalt-Einsatz, 2fach MEG5152-0000	76, 389, 455, 543
Relais-Schalt-Einsatz MEG5161-0000	73, 386, 452, 539
Relais-Schalt-Einsatz, 2fach MEG5162-0000	74, 387, 453, 540
Jalousiesteuerungs-Einsatz MEG5165-0000	86, 390, 547
Universal-Dimmer-Einsatz MEG5171-0000	21, 69, 382, 450, 537
Universal-Dimmer-Einsatz, 2fach MEG5172-0000	70, 383, 451, 538
Steuerungs-Einsatz 1-10 V MEG5180-0000	72, 385, 457
DALI-Steuerungs-Einsatz MEG5185-0000	71, 384, 456

Farbe	Ausführung	MG	VPE	Artikel-Nr.	Info	UVP/Stk.
Lotosweiß	Thermoplast brillant	E0	1	MEG5755-6035		128,50 €
Anthrazit	Thermoplast lackiert	E0	1	MEG5755-6034		131,50 €
Edelstahl	Thermoplast lackiert	E0	1	MEG5755-6036		138,50 €
Nickelmetall	Thermoplast lackiert	E0	1	MEG5755-6050		141,50 €
Moccametallic	Thermoplast lackiert	E0	1	MEG5755-6052		148,50 €

Connected Taster-Modul, 1fach



- Für System Design.
- Taster-Modul ohne Wippe.
- Das Taster-Modul wird auf den gewünschten Einsatz mit Modul-Schnittstelle aufgesteckt und mit der Wippe für Taster-Modul 1fach des passenden Designs komplettiert.
- Die Kommunikation mit dem Gerät erfolgt je nach Anwendungsfall unterschiedlich.

Connected Taster-Modul zur lokalen Bedienung von PlusLink-Elektronikeinsätze und smarten Anbindung an eine Wisier-Haussteuerung (Zigbee). Modulare Smart Home Anbindung über das Wisier-System, APP-Steuerung vor Ort und aus der Ferne, Zeitpläne, Momente (Szenen) und Automatisierungen per Wisier Home APP. Hierfür wird die Steuerungseinheit Wisier Hub. 2.Generation benötigt.

Bedienelemente: 2 Tasten

Anzeigelemente: 1 Status-LED, 1 Orientierungs-LED

Anschluss: Modul-Schnittstelle

Zu komplettieren mit:

Zu komplettieren mit:	Seite
Zentralstellen-Einsatz MEG5190-0000	77, 87, 391, 458, 542, 548
Elektronik-Schalt-Einsatz MEG5151-0000	75, 388, 454, 541
Elektronik-Schalt-Einsatz, 2fach MEG5152-0000	76, 389, 455, 543
Relais-Schalt-Einsatz MEG5161-0000	73, 386, 452, 539
Relais-Schalt-Einsatz, 2fach MEG5162-0000	74, 387, 453, 540
Jalousiesteuerungs-Einsatz MEG5165-0000	86, 390, 547
Universal-Dimmer-Einsatz MEG5171-0000	21, 69, 382, 450, 537
Universal-Dimmer-Einsatz, 2fach MEG5172-0000	70, 383, 451, 538
Steuerungs-Einsatz 1-10 V MEG5180-0000	72, 385, 457
DALI-Steuerungs-Einsatz MEG5185-0000	71, 384, 456

Wippe für Taster-Modul 1fach

System Design **MEG5210-60..** 255, 401

Wippe für Taster-Modul 1fach (1/0)

System Design **MEG5211-60..** 255, 401

Wippe für Taster-Modul 1fach (Pfeile Auf/Ab)

System Design **MEG5215-60..** 255, 401

Ausführung	MG	VPE	Artikel-Nr.	Info	UVP/Stk.
Connected Taster-Modul, 1fach	E5	1	MEG5116-6000	Neu	28,80 €

Wippe für Taster-Modul 1fach



- Für System Design.
- Die Wippe wird auf das Taster-Modul 1fach aufgesteckt.

Zu komplettieren mit: Seite
 Connected Taster-Modul, 1fach
 System Design **MEG5116-6000** 254, 400, 535, 546
 Nebenstelle Plus, 1fach System Design **MEG5119-60..** 78, 392

Farbe	Ausführung	MG	VPE	Artikel-Nr.	Info	UVP/Stk.
Lotosweiß	Thermoplast brillant	E0	1	MEG5210-6035		5,50 €
Anthrazit	Thermoplast lackiert	E0	1	MEG5210-6034		6,94 €
Edelstahl	Thermoplast lackiert	E0	1	MEG5210-6036		9,25 €
Nickelmetallic	Thermoplast lackiert	E0	1	MEG5210-6050		10,60 €
Moccametallic	Thermoplast lackiert	E0	1	MEG5210-6052		13,20 €

Wippe für Taster-Modul 1fach (1/0)



- Für System Design.
- Die Wippe wird auf das Taster-Modul 1fach aufgesteckt.

Zu komplettieren mit: Seite
 Connected Taster-Modul, 1fach
 System Design **MEG5116-6000** 254, 400, 535, 546
 Nebenstelle Plus, 1fach System Design **MEG5119-60..** 78, 392

Farbe	Ausführung	MG	VPE	Artikel-Nr.	Info	UVP/Stk.
Lotosweiß	Thermoplast brillant	E0	1	MEG5211-6035		10,45 €
Anthrazit	Thermoplast lackiert	E0	1	MEG5211-6034		12,80 €
Edelstahl	Thermoplast lackiert	E0	1	MEG5211-6036		13,55 €
Nickelmetallic	Thermoplast lackiert	E0	1	MEG5211-6050		15,70 €
Moccametallic	Thermoplast lackiert	E0	1	MEG5211-6052		17,90 €

Wippe für Taster-Modul 1fach (Pfeile Auf/Ab)



- Für System Design.
- Die Wippe wird auf das Taster-Modul 1fach aufgesteckt.

Zu komplettieren mit: Seite
 Connected Taster-Modul, 1fach
 System Design **MEG5116-6000** 254, 400, 535, 546
 Nebenstelle Plus, 1fach System Design **MEG5119-60..** 78, 392

Farbe	Ausführung	MG	VPE	Artikel-Nr.	Info	UVP/Stk.
Lotosweiß	Thermoplast brillant	E0	1	MEG5215-6035		10,45 €
Anthrazit	Thermoplast lackiert	E0	1	MEG5215-6034		12,80 €
Edelstahl	Thermoplast lackiert	E0	1	MEG5215-6036		13,55 €
Nickelmetallic	Thermoplast lackiert	E0	1	MEG5215-6050		15,70 €
Moccametallic	Thermoplast lackiert	E0	1	MEG5215-6052		17,90 €

Connected Taster-Modul, 2fach



- Für System Design.
- Taster-Modul ohne Wippen.
- Das Taster-Modul wird auf den gewünschten Einsatz mit Modul-Schnittstelle aufgesteckt und mit den Wippen für Taster-Modul 2fach des passenden Designs komplettiert.
- Die Kommunikation mit dem Gerät erfolgt je nach Anwendungsfall unterschiedlich.

Connected Taster-Modul zur lokalen Bedienung von PlusLink-Elektronikeinsätze und smarten Anbindung an eine Wiser-Haussteuerung (Zigbee). Modulare Smart Home Anbindung über das Wiser-System, APP-Steuerung vor Ort und aus der Ferne, Zeitpläne, Momente (Szenen) und Automatisierungen per Wiser Home APP. Hierfür wird die Steuerungseinheit Wiser Hub. 2.Generation benötigt.



Bedienelemente: 4 Tasten
Anzeigeelemente: 2 Status-LEDs, 2 Orientierungs-LEDs
Anschluss: Modul-Schnittstelle

Zu komplettieren mit: Seite
 Zentralstellen-Einsatz **MEG5190-0000** 77, 87, 391, 458, 542, 548
 Elektronik-Schalt-Einsatz **MEG5151-0000** 75, 388, 454, 541
 Elektronik-Schalt-Einsatz, 2fach **MEG5152-0000** 76, 389, 455, 543
 Relais-Schalt-Einsatz **MEG5161-0000** 73, 386, 452, 539
 Relais-Schalt-Einsatz, 2fach **MEG5162-0000** 74, 387, 453, 540
 Jalousiesteuerungs-Einsatz **MEG5165-0000** 86, 390, 547
 Universal-Dimmer-Einsatz **MEG5171-0000** 21, 69, 382, 450, 537
 Universal-Dimmer-Einsatz, 2fach **MEG5172-0000** 70, 383, 451, 538
 Steuerungs-Einsatz 1-10 V **MEG5180-0000** 72, 385, 457
 DALI-Steuerungs-Einsatz **MEG5185-0000** 71, 384, 456
Wippen für Taster-Modul 2fach
 System Design **MEG5220-60..** 256, 402
Wippen für Taster-Modul 2fach (Szene1/2, blank)
 System Design **MEG5226-60..** 256, 402
Wippen für Taster-Modul 2fach (Szene1/2, 1/0)
 System Design **MEG5228-60..** 256, 403
Wippen für Taster-Modul 2fach (Szene1/2, Pfeile Auf/Ab)
 System Design **MEG5227-60..** 256, 403

Ausführung	MG	VPE	Artikel-Nr.	Info	UVP/Stk.
Connected Taster-Modul, 2fach	E5	1	MEG5126-6000	Neu	30,25 €

Wippen für Taster-Modul 2fach



- Für System Design.
- Die Wippen werden auf das Taster-Modul 2fach aufgesteckt.

Zu komplettieren mit: Seite
 Connected Taster-Modul, 2fach
 System Design **MEG5126-6000** 255, 402, 536, 547
 Nebenstelle Plus, 2fach System Design **MEG5129-60..** 79, 393

Farbe	Ausführung	MG	VPE	Artikel-Nr.	Info	UVP/Stk.
Lotosweiß	Thermoplast brillant	E0	1	MEG5220-6035		9,94 €
Anthrazit	Thermoplast lackiert	E0	1	MEG5220-6034		11,80 €
Edelstahl	Thermoplast lackiert	E0	1	MEG5220-6036		13,20 €
Nickelmetallic	Thermoplast lackiert	E0	1	MEG5220-6050		15,20 €
Moccametallic	Thermoplast lackiert	E0	1	MEG5220-6052		18,65 €

Wippen für Taster-Modul 2fach (Szene1/2, blank)

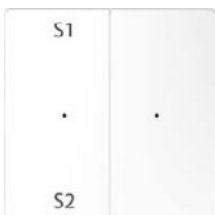

- Für System Design.
- Die Wippen werden auf das Taster-Modul 2fach aufgesteckt.

Zu komplettieren mit: Seite
 Connected Taster-Modul, 2fach
 System Design **MEG5126-6000** 255, 402, 536, 547
 Nebenstelle Plus, 2fach System Design **MEG5129-60..** 79, 393

Farbe	Ausführung	MG	VPE	Artikel-Nr.	Info	UVP/Stk.
Lotosweiß	Thermoplast brillant	E0	1	MEG5226-6035		13,60 €
Anthrazit	Thermoplast lackiert	E0	1	MEG5226-6034		16,10 €
Edelstahl	Thermoplast lackiert	E0	1	MEG5226-6036		16,55 €
Nickelmetallic	Thermoplast lackiert	E0	1	MEG5226-6050		19,00 €
Moccametallic	Thermoplast lackiert	E0	1	MEG5226-6052		21,40 €

Wippen für Taster-Modul 2fach (Szene1/2, Pfeile Auf/Ab)

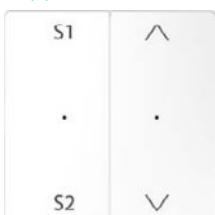

- Für System Design.
- Die Wippen werden auf das Taster-Modul 2fach aufgesteckt.

Zu komplettieren mit: Seite
 Connected Taster-Modul, 2fach
 System Design **MEG5126-6000** 255, 402, 536, 547
 Nebenstelle Plus, 2fach System Design **MEG5129-60..** 79, 393

Farbe	Ausführung	MG	VPE	Artikel-Nr.	Info	UVP/Stk.
Lotosweiß	Thermoplast brillant	E0	1	MEG5227-6035		13,60 €
Anthrazit	Thermoplast lackiert	E0	1	MEG5227-6034		16,10 €
Edelstahl	Thermoplast lackiert	E0	1	MEG5227-6036		16,55 €
Nickelmetallic	Thermoplast lackiert	E0	1	MEG5227-6050		19,00 €
Moccametallic	Thermoplast lackiert	E0	1	MEG5227-6052		21,40 €

Wippen für Taster-Modul 2fach (Szene1/2, 1/0)

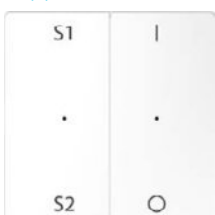

- Für System Design.
- Die Wippen werden auf das Taster-Modul 2fach aufgesteckt.

Zu komplettieren mit: Seite
 Connected Taster-Modul, 2fach
 System Design **MEG5126-6000** 255, 402, 536, 547
 Nebenstelle Plus, 2fach System Design **MEG5129-60..** 79, 393

Farbe	Ausführung	MG	VPE	Artikel-Nr.	Info	UVP/Stk.
Lotosweiß	Thermoplast brillant	E0	1	MEG5228-6035		13,60 €
Anthrazit	Thermoplast lackiert	E0	1	MEG5228-6034		16,10 €
Edelstahl	Thermoplast lackiert	E0	1	MEG5228-6036		16,55 €
Nickelmetallic	Thermoplast lackiert	E0	1	MEG5228-6050		19,00 €
Moccametallic	Thermoplast lackiert	E0	1	MEG5228-6052		21,40 €

ARGUS 180 UP Sensor-Modul



- Für System Design.
- Bewegungsmelder für den Innenbereich mit Unterkriechschutz.
- Das Sensor-Modul erfasst sich bewegende Wärmequellen (z. B. Personen) in einem einstellbaren Erfassungsbereich und startet eine Treppenlichtzeit.
- Das Sensor-Modul verfügt über einen Lichtfühler mit einstellbarer Helligkeitsschwelle, so dass die Beleuchtung nur unterhalb einer bestimmten Helligkeitsschwelle eingeschaltet wird.
- Zuschaltbare Präsenzfunktion.

Funktionen:

Helligkeitsabhängige Treppenlichtfunktion:

- Elektronik-Schalt-Einsatz
- Relais-Schalt-Einsatz
- Universal-Dimmer-Einsatz
- Steuerungs-Einsatz 1-10 V
- DALI-Steuerungs-Einsatz

Helligkeitsabhängige Treppenlichtfunktion mit Kanal 1, Helligkeitsunabhängige Treppenlichtfunktion mit Kanal 2:

- Elektronik-Schalt-Einsatz, 2fach
- Relais-Schalt-Einsatz, 2fach
- Universal-Dimmer-Einsatz, 2fach

Erfassungsbereich: 180°

Anzahl der Ebenen: 6

Anzahl der Zonen: 46

Empfohlene Montagehöhe: 1,1 m

Reichweite: 8 m rechts/links, 12 m nach vorne

Empfindlichkeit: stufenlos einstellbar

Lichtfühler: stufenlos einstellbar von ca. 10 bis ca. 1000 Lux

Zeit: stufenlos einstellbar von ca. 10 s bis ca. 30 min

Zu komplettieren mit:

	Seite
Zentralstellen-Einsatz MEG5190-0000	77, 87, 391, 458, 542, 548
Elektronik-Schalt-Einsatz MEG5151-0000	75, 388, 454, 541
Elektronik-Schalt-Einsatz, 2fach MEG5152-0000	76, 389, 455, 543
Relais-Schalt-Einsatz MEG5161-0000	73, 386, 452, 539
Relais-Schalt-Einsatz, 2fach MEG5162-0000	74, 387, 453, 540
Universal-Dimmer-Einsatz MEG5171-0000	21, 69, 382, 450, 537
Universal-Dimmer-Einsatz, 2fach EG5172-0000	70, 383, 451, 538
Steuerungs-Einsatz 1-10 V MEG5180-0000	72, 385, 457
DALI-Steuerungs-Einsatz MEG5185-0000	71, 384, 456

Farbe	Ausführung	MG	VPE	Artikel-Nr.	Info	UVP/Stk.
Lotosweiß	Thermoplast brillant	E0	1	MEG5710-6035		63,30 €
Anthrazit	Thermoplast lackiert	E0	1	MEG5710-6034		66,50 €
Edelstahl	Thermoplast lackiert	E0	1	MEG5710-6036		69,40 €
Nickelmetalllic	Thermoplast lackiert	E0	1	MEG5710-6050		79,90 €
Moccametallic	Thermoplast lackiert	E0	1	MEG5710-6052		88,80 €

ARGUS 180 UP Sensor-Modul mit Schalter



- Für System Design.
- Bewegungsmelder für den Innenbereich mit Unterkriechschutz.
- Das Sensor-Modul erfasst sich bewegende Wärmequellen (z. B. Personen) in einem einstellbaren Erfassungsbereich und startet eine Treppenlichtzeit.
- Das Sensor-Modul verfügt über einen Lichtfühler mit einstellbarer Helligkeitsschwelle, so dass die Beleuchtung nur unterhalb einer bestimmten Helligkeitsschwelle eingeschaltet wird.
- Zuschaltbare Präsenzfunktion.

Funktionen:

Helligkeitsabhängige Treppenlichtfunktion, Dauer Ein/Aus:

- Elektronik-Schalt-Einsatz
- Relais-Schalt-Einsatz
- Universal-Dimmer-Einsatz
- Steuerungs-Einsatz 1-10 V
- DALI-Steuerungs-Einsatz

Helligkeitsabhängige Treppenlichtfunktion mit Kanal 1, Helligkeitsunabhängige Treppenlichtfunktion mit Kanal 2, Dauer Ein/Aus:

- Elektronik-Schalt-Einsatz, 2fach
- Relais-Schalt-Einsatz, 2fach
- Universal-Dimmer-Einsatz, 2fach

Erfassungsbereich: 180°

Bedienelement: Handschalter (0, Auto, 1)

Anzahl der Ebenen: 6

Anzahl der Zonen: 46

Empfohlene Montagehöhe: 1,1 m

Reichweite: 8 m rechts/links, 12 m nach vorne

Empfindlichkeit: stufenlos einstellbar

Lichtfühler: stufenlos einstellbar von ca. 10 bis ca. 1000 Lux

Zeit: stufenlos einstellbar von ca. 10 s bis ca. 30 min

Zu komplettieren mit:

	Seite
Zentralstellen-Einsatz MEG5190-0000	77, 87, 391, 458, 542, 548
Elektronik-Schalt-Einsatz MEG5151-0000	75, 388, 454, 541
Elektronik-Schalt-Einsatz, 2fach MEG5152-0000	76, 389, 455, 543
Relais-Schalt-Einsatz MEG5161-0000	73, 386, 452, 539
Relais-Schalt-Einsatz, 2fach MEG5162-0000	74, 387, 453, 540
Universal-Dimmer-Einsatz MEG5171-0000	21, 69, 382, 450, 537
Universal-Dimmer-Einsatz, 2fach MEG5172-0000	70, 383, 451, 538
Steuerungs-Einsatz 1-10 V MEG5180-0000	72, 385, 457
DALI-Steuerungs-Einsatz MEG5185-0000	71, 384, 456

Farbe	Ausführung	MG	VPE	Artikel-Nr.	Info	UVP/Stk.
Lotosweiß	Thermoplast brillant	E0	1	MEG5711-6035		99,90 €
Anthrazit	Thermoplast lackiert	E0	1	MEG5711-6034		103,50 €
Edelstahl	Thermoplast lackiert	E0	1	MEG5711-6036		108,00 €
Nickelmetalllic	Thermoplast lackiert	E0	1	MEG5711-6050		126,50 €
Moccametallic	Thermoplast lackiert	E0	1	MEG5711-6052		130,50 €

Zentralplatte mit Drehknopf



- Für System Design.
- Beleuchtbar.

Zu komplettieren mit:	Seite
Universal-Drehdimmer-Einsatz	
MEG5139-0000	20, 83, 411
für LED-Lampen MEG5134-0000	20, 82, 410
Drehdimmer-Einsatz	
für ohmsche Last mit Druck-Ausschalter MEG5131-0000	20, 83, 411
für ohmsche Last mit Druck-Wechselschalter MEG5132-0000	83, 411
für induktive Last MEG5133-0000, MEG5135-0000	20, 83, 411
für kapazitive Last MEG5136-0000	20, 84, 412
Elektronik-Potentiometer-Einsatz 1-10 V MEG5142-0000	84, 413
Multiwire LED Drehdimmer-Einsatz MEG5146-0000	82, 410
DALI-Drehdimmer-Einsatz	
Tunable White mit Spannungsversorgung MEG5144-0000	84, 413

Zubehör:	Seite
LED Beleuchtungsmodul für Drehdimmer MEG5300-0002	85, 258, 414

Farbe	Ausführung	MG	VPE	Artikel-Nr.	Info	UVP/Stk.
Lotosweiß	Thermoplast brillant	E0	1	MEG5250-6035		15,05 €
Anthrazit	Thermoplast lackiert	E0	1	MEG5250-6034		17,95 €
Edelstahl	Thermoplast lackiert	E0	1	MEG5250-6036		23,25 €
Nickelmetallic	Metall	E0	1	MEG5250-6050		28,70 €
Moccametallic	Metall	E0	1	MEG5250-6052		34,20 €

LED Beleuchtungsmodul für Drehdimmer



- Zum Einbau in die entsprechende Zentralplatte mit Drehknopf.
- Diese wird zusammen mit dem Beleuchtungsmodul auf die passenden Drehdimmer gesteckt.
- Das LED Beleuchtungsmodul erzeugt einen dezenten Lichtkranz um den Drehknopf.

Hinweis: Bei hellen Zentralplatten hat das Beleuchtungsmodul eine höhere Leuchtkraft als bei dunklen Zentralplatten.

Zu komplettieren mit:	Seite
Universal-Drehdimmer-Einsatz	
MEG5139-0000	20, 83, 411
für LED-Lampen MEG5134-0000	20, 82, 410
Drehdimmer-Einsatz	
für ohmsche Last mit Druck-Wechselschalter MEG5132-0000	83, 411
für induktive Last MEG5133-0000	20, 83, 411
für kapazitive Last MEG5136-0000	20, 84, 412
Zentralplatte mit Drehknopf	
System Design MEG5250-60..	26, 258, 415

Ausführung	MG	VPE	Artikel-Nr.	Info	UVP/Stk.
Farbe	E0	1	MEG5300-0002		13,55 €

Zentralplatte für Drehzahlsteller



- Für System Design.

Zu komplettieren mit:	Seite
Drehzahlsteller-Einsatz MEG5143-0000	85, 413

Farbe	Ausführung	MG	VPE	Artikel-Nr.	Info	UVP/Stk.
Lotosweiß	Thermoplast brillant	E0	1	MEG5251-6035		15,05 €
Anthrazit	Thermoplast lackiert	E0	1	MEG5251-6034		17,95 €
Edelstahl	Thermoplast lackiert	E0	1	MEG5251-6036		23,25 €
Nickelmetallic	Metall	E0	1	MEG5251-6050		28,70 €
Moccametallic	Metall	E0	1	MEG5251-6052		34,20 €

Raumtemperaturregler 230 V mit Schalter und Zentralplatte



- Für System Design.
- Für spannungslos geschlossene elektromotorische Stellantriebe.
- Bereichsbegrenzung im Einstellknopf integriert.
- Mit Schraubbefestigung.
- Mit Steckklemmen

Funktionen:

- Mit Ein-/Ausschalter und Kontrollleuchte
- 1 x Schließerkontakt
- Schaltdifferenz 0,5 K
- Temperaturbereich ca. 5-30 °C
- Anschluss für zeitgesteuerte Nachtabsenkung um ca. 4 K
- Mit thermischer Rückführung

Nennspannung: AC 230 V
Nennstrom (Ohmsch): 10 A
Nennstrom (Induktiv): 4 A ,cos w = 0,6
Schaltleistung Heizen: 2200 W

Farbe	Ausführung	MG	VPE	Artikel-Nr.	Info	UVP/Stk.
Lotosweiß	Thermoplast brillant	E0	1	MEG5760-6035		95,00 €
Anthrazit	Thermoplast lackiert	E0	1	MEG5760-6034		96,80 €
Edelstahl	Thermoplast lackiert	E0	1	MEG5760-6036		105,00 €
Nickelmetallic	Metall	E0	1	MEG5760-6050		111,00 €
Moccametallic	Metall	E0	1	MEG5760-6052		124,00 €

Raumtemperaturregler 24 V mit Schalter und Zentralplatte



- Für System Design.
- Für spannungslos geschlossene elektromotorische Stellantriebe.
- Bereichsbegrenzung im Einstellknopf integriert.
- Mit Schraubbefestigung.
- Mit Steckklemmen

Funktionen:

- 1 x Wechslerkontakt
- Schaltdifferenz 0,5 K
- Temperaturbereich ca. 5-30 °C
- Mit thermischer Rückführung
- Mit Ein-/Ausschalter und Kontrollleuchte
- 1 x Schließerkontakt
- Schaltdifferenz 0,5 K
- Temperaturbereich ca. 5-30 °C
- Anschluss für zeitgesteuerte Nachtabsenkung um ca. 4 K
- Mit thermischer Rückführung

Nennspannung: AC 24 V
Nennstrom (Ohmsch): 10 A
Nennstrom (DC): 4 A , max. 100 W
Schaltleistung Heizen: 240 W

Farbe	Ausführung	MG	VPE	Artikel-Nr.	Info	UVP/Stk.
Lotosweiß	Thermoplast brillant	E0	1	MEG5761-6035		105,00 €
Anthrazit	Thermoplast lackiert	E0	1	MEG5761-6034		106,50 €
Edelstahl	Thermoplast lackiert	E0	1	MEG5761-6036		114,00 €
Nickelmetallic	Metall	E0	1	MEG5761-6050		121,00 €
Moccametallic	Metall	E0	1	MEG5761-6052		134,50 €

Raumtemperaturregler 230 V mit Wechselkontakt und Zentralplatte



- Für System Design.
- Für elektrische Fußbodenheizung, wenn die Zusatzheizung verriegelt werden muss, Klimatisierung (Kühlung), Stellantriebe (spannungslos offen oder geschlossen).
- Bereichsbegrenzung im Einstellknopf integriert.
- Mit Schraubbefestigung.
- Mit Steckklemmen

Funktionen:

- 1 x Wechslerkontakt
- Schaltdifferenz 0,5 K
- Temperaturbereich ca. 5-30 °C
- Mit thermischer Rückführung

Nennspannung: AC 230 V

Nennstrom Heizen: 10 A (4 A , cos w = 0,6)

Schaltleistung Heizen: 2200 W

Nennstrom Kühlen: 5 A (2 A , cos w = 0,6)

Schaltleistung Kühlen: 1100 W

Farbe	Ausführung	MG	VPE	Artikel-Nr.	Info	UVP/Stk.
Lotosweiß	Thermoplast brillant	E0	1	MEG5762-6035		99,90 €
Anthrazit	Thermoplast lackiert	E0	1	MEG5762-6034		101,00 €
Edelstahl	Thermoplast lackiert	E0	1	MEG5762-6036		109,00 €
Nickelmetallic	Metall	E0	1	MEG5762-6050		113,50 €
Moccametallic	Metall	E0	1	MEG5762-6052		126,50 €

Raumtemperaturregler 24 V mit Wechselkontakt und Zentralplatte



- Für System Design.
- Für elektrische Fußbodenheizung, wenn die Zusatzheizung verriegelt werden muss, Klimatisierung (Kühlung), Stellantriebe (spannungslos offen oder geschlossen).
- Bereichsbegrenzung im Einstellknopf integriert.
- Mit Schraubbefestigung.
- Mit Steckklemmen

Funktionen:

- 1 x Wechslerkontakt
- Schaltdifferenz 0,5 K
- Temperaturbereich ca. 5-30 °C
- Mit thermischer Rückführung

Nennspannung: AC 24 V

Nennstrom Heizen: 10 A (DC 4 A)

Schaltleistung Heizen: 240 W (DC 100 W)

Nennstrom Kühlen: 5 A (DC 2 A)

Schaltleistung Kühlen: 120 W (DC 30 W)

Farbe	Ausführung	MG	VPE	Artikel-Nr.	Info	UVP/Stk.
Lotosweiß	Thermoplast brillant	E0	1	MEG5763-6035		106,00 €
Anthrazit	Thermoplast lackiert	E0	1	MEG5763-6034		107,50 €
Edelstahl	Thermoplast lackiert	E0	1	MEG5763-6036		115,50 €
Nickelmetallic	Metall	E0	1	MEG5763-6050		119,00 €
Moccametallic	Metall	E0	1	MEG5763-6052		133,00 €

Fußbodentemperaturregler 230 V mit Schalter und Zentralplatte



- Für System Design.
- Für elektrische Fußbodenheizung mit NTC Fühler.
- Bereichsbegrenzung im Einstellknopf integriert.
- Mit Fernfühler an 4 m Zuleitung, verlängerbar mit 2-adrigem Kabel.
- Mit Schraubbefestigung.
- Mit Steckklemmen

Funktionen:

- Mit Schalter und Kontrollleuchten
- 1 x Schließerkontakt
- Schaltdifferenz 1 K
- Temperaturbereich ca. 10-50 °C
- Anschluss für zeitgesteuerte Nachtabsenkung um ca. 5 K

Nennspannung: AC 230 V
Nennstrom (Ohmsch): 10 A
Nennstrom (Induktiv): 4 A, $\cos \varphi = 0,6$
Schaltleistung Heizen: 2300 W
Energie-Klasse: IV = 2 %

Farbe	Ausführung	MG	VPE	Artikel-Nr.	Info	UVP/Stk.
Lotosweiß	Thermoplast brillant	E0	1	MEG5764-6035		196,00 €
Anthrazit	Thermoplast lackiert	E0	1	MEG5764-6034		198,50 €
Edelstahl	Thermoplast lackiert	E0	1	MEG5764-6036		211,00 €
Nickelmetalllic	Metall	E0	1	MEG5764-6050		216,00 €
Moccametallic	Metall	E0	1	MEG5764-6052		231,00 €

Zentralplatte für Universal Temperaturregler-Einsatz mit Touch-Display



- Für System Design.
- Mit der Taste kann der Raumtemperaturregler und die angeschlossene Last zweipolig vom Netz getrennt werden.

Zu komplettieren mit:	Seite
Universal Temperaturregler-Einsatz mit Touch-Display MEG5775-0000	89
Programmierbarer Universal Temperaturregler-Einsatz mit Touch-Display MEG5776-0000	89

Farbe	Ausführung	MG	VPE	Artikel-Nr.	Info	UVP/Stk.
Lotosweiß	Thermoplast brillant	E0	1	MEG5775-6035		8,80 €
Anthrazit	Thermoplast lackiert	E0	1	MEG5775-6034		10,55 €
Edelstahl	Thermoplast lackiert	E0	1	MEG5775-6036		11,60 €
Nickelmetalllic	Thermoplast lackiert	E0	1	MEG5775-6050		12,50 €
Moccametallic	Thermoplast lackiert	E0	1	MEG5775-6052		15,80 €

KNX Tastsensor Pro T



- Für System Design.
- Taster mit 1 bis 4 Bedientasten und Statusanzeigen.
Im Ruhezustand erscheint die Oberfläche des Tasters als eine ebenmäßige Fläche. Erst mit der Aktivierung wird die Beschriftung der Tasten über hinterleuchtete Symbole sichtbar. Hierfür können die beigelegten Fertigfolien verwendet werden oder Einzelsymbole mit unterschiedlichen Motiven.
- Die Position der Bedientasten variiert je nach der gewählten Anzahl der Bedientasten.

ETS-Gerätefunktionen:

- Verhalten und Helligkeit der Statusanzeigen
- Nachtbetrieb: LEDs leuchten mit verringerter Helligkeit
- Näherungsfunktion: Erst bei Näherung werden die LEDs aktiviert und die Funktionen sichtbar.
- Mit integriertem Buskoppler. Der Busanschluss erfolgt über eine Busanschlussklemme.
- Eingebauter Temperatursensor.
- Berührungsloser Bedienmodus (Gestensteuerung)

Softwarefunktionen KNX:

- 2 Möglichkeiten der Programmierung:
Express-Einstellung: Aufruf einer voreingestellten Konfiguration, Erweiterte Einstellung: Individuelle Konfiguration
- Schalten, Umschalten, Dimmen (ein-/zweiflächig), Jalousie (ein-/zweiflächig), Flanken löst 1-, 2-, 4- oder 8-Bit-Telegramme aus (Unterscheidung kurze/lange Betätigung), Flanken mit 2-Byte-Telegrammen (Unterscheidung kurze/lange Betätigung), 8-Bit-Schieberegler, Szenenabruf, Szenenspeicherung, Sperrfunktionen.

Medium: TP256

Lieferumfang:

Gerät mit eingelegter Fertigfolie.
Mit Busanschlussklemme und Tragplatte.
3 vorkonfektionierte Fertigfolien und 24 unterschiedliche Einzelsymbole mit 1 Trägerfolie.

Hinweis: Programmierbar mit ETS4 und höher.

Zubehör:	Seite
Demontageschutz MEG6270-0000	152, 263, 605
Folienset für KNX Tastsensor Pro T System Design MEG6270-0011	263, 605

Farbe	Ausführung	MG	VPE	Artikel-Nr.	Info	UVP/Stk.
Lotosweiß	Thermoplast lackiert	X6	1	MEG6185-6035		141,50 €
Anthrazit	Thermoplast lackiert	X6	1	MEG6185-6034		142,00 €
Edelstahl	Thermoplast lackiert	X6	1	MEG6185-6036		144,00 €
Nickelmetallic	Thermoplast lackiert	X6	1	MEG6185-6050		146,50 €
Moccametallic	Thermoplast lackiert	X6	1	MEG6185-6052		151,00 €

KNX Multi-Touch Pro



- Für System Design.
- Komfortabler Raumcontroller mit dem bis zu 32 Raumfunktionen und die Raumtemperatur gesteuert werden können. Alle Funktionen werden auf einem berührungsempfindlichen Bildschirm angezeigt und mit einfachen Fingerbewegungen aufgerufen. Der Benutzer wählt zwischen 3 Oberflächen-Designs, die den Raumfunktionen frei zugeordnet werden können. Die Raumtemperaturregelung kann in 2 verschiedenen Designs dargestellt werden. Mit Raumtemperaturregler, Display und Anschluss für den Fernfühler. Der Raumtemperaturregler ist für Heizung und Kühlung mit stufenlos verstellbaren KNX-Stellantrieben oder zur Ansteuerung von Schaltaktoren und Heizungsaktoren verwendbar.

ETS-Gerätefunktionen:

- Einschaltverhalten der Benutzeroberfläche
- Näherungsfunktion: Erst bei Näherung wird das Display und der Startbildschirm sichtbar
- Gestenfunktion: Das Gerät erkennt eine Geste (horizontale oder vertikale Streichbewegung) und löst eine Funktion aus. So lässt sich beim Betreten des Raumes z. B. das Licht einschalten
- Reinigungsmodus: Für einen bestimmten Zeitraum werden weder Berührungen noch Gesten erkannt
- Hintergrundbeleuchtung anpassen
- Bildschirmschoner einstellen
Mit integriertem Buskoppler. Der Busanschluss erfolgt über eine Busanschlussklemme..

Softwarefunktionen KNX:

- Steuerungseinheit/Taster:
- Schalten, Umschalten, Dimmen (ein-/zweiflächig)
- Jalousie (ein-/zweiflächig), Flanken löst 1-, 2-, 4- oder 8-Bit-Telegramme aus, Flanken mit 2-Byte-Telegrammen, 8-Bit-Schieberegler, Szenenabruf, Szenenspeicherung, Meldefunktion, Ventilatorsteuerung, Betriebsarten, Sollwertverschiebung

Funktionen Raumtemperaturregler:

- Reglertyp: 2-Punkt-Regelung, stetige PI-Regelung, schaltende PI-Regelung (PWM) Ausgang: Stetig im Bereich 0...100 % oder schaltend EIN/AUS
- Regler-Mode:
Heizen mit einem Reglerausgang
Kühlen mit einem Reglerausgang
- Heizen und Kühlen mit getrennten Reglerausgängen
- 2-stufiges Heizen mit 2 Reglerausgängen
- 2-stufiges Kühlen mit 2 Reglerausgängen
- 2-stufiges Heizen und Kühlen mit 4 Reglerausgängen
- Betriebsarten: Komfort, Komfortverlängerung, Standby (ECO), Nachtabsenkung, Frost-/Hitzeschutz Schieben aller Sollwerte. Speichern aller Solltemperaturen und Betriebsarten bei Reset. Überwachung externer Temperatur. Zusätzliche Ausgabe der Stellgröße als 1-Byte Wert bei PWM. Meldefunktion für Isttemperatur, Ventilschutzfunktion. Szenenfunktion.

Bedienung: Touch Display

Lieferumfang: Mit Busanschlussklemme und Tragplatte.

Hinweis: Programmierbar mit ETS4 und höher.

Zubehör:	Seite
Demontageschutz MEG6270-0000	152, 263, 605
Fernfühler für Universal Raumtemperaturregler mit Touch-Display MEG5775-0003	90

Ausführung	MG	VPE	Artikel-Nr.	Info	UVP/Stk.
KNX Multi-Touch Pro	X6	1	MEG6215-5910		279,90 €

Demontageschutz



- Verhindert das einfache Abziehen des KNX Tastsensors Pro und des KNX Multi-Touch Pro.

Lieferumfang: 2 Edelstahl-Haken.

Ausführung	MG	VPE	Artikel-Nr.	Info	UVP/Stk.
Demontageschutz	X8	1	MEG6270-0000		16,05 €

Im KNX zu komplettieren mit:	Seite
KNX Tastsensor Pro T	
System M MEG6185-04..	152, 598
System Design MEG6185-60..	262, 595
KNX Multi-Touch Pro	
System M MEG6215-03..	153, 599, 606
System Design MEG6215-59..	262, 595

Folienset für KNX Tastsensor Pro T Ersatzteil

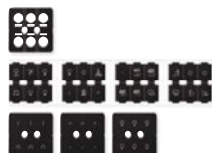

- Für System Design.
 - Zur individuellen Kennzeichnung der KNX Tastsensoren Pro.
- Lieferumfang:** 3 vorkonfektionierte Fertigfolien und 24 unterschiedliche Einzelsymbole mit 1 Trägerfolie.

Ausführung	MG	VPE	Artikel-Nr.	Info	UVP/Stk.
Folienset für KNX Tastsensor Pro T, System Design	X8	1	MEG6270-0011		24,70 €

Im KNX zu komplettieren mit:	Seite
KNX Tastsensor Pro T System Design MEG6185-60..	262, 595

KNX ARGUS Präsenz 180/2,20 m UP



- Für System Design.
- Anwesenheitserkennung im Innenbereich.
- Erkennt der KNX ARGUS Präsenz kleinere Bewegungen im Raum werden Datentelegramme über KNX gesendet, um gleichzeitig z. B. Beleuchtung, Jalousie oder Heizung zu steuern.
- Bei der Helligkeitsabhängigen Bewegungserkennung für die Beleuchtungssteuerung überprüft das Gerät ständig die Helligkeit im Raum. Ist ausreichend natürliches Licht vorhanden, schaltet das Gerät das Kunstlicht trotz einer anwesenden Person aus. Die Nachlaufzeit ist über die ETS einstellbar.
- Mit integriertem Busankoppler. Für Wandmontage in eine 60er-Einbaudose, optimaler Einsatz bei 2,2 m. Mit Unterkriechschutz.

Softwarefunktionen KNX:

- Fünf Bewegungs-/Präsenzblöcke: Bis zu vier Funktionen können je Block ausgelöst werden. Telegramme: 1 Bit, 1 Byte, 2 Byte.
- Normalbetrieb, Master, Slave, Überwachung, Sicherheitspause, Sperrfunktion. Zwei Bewegungssensoren: Empfindlichkeit und Reichweite lassen sich für jeden Sensor separat einstellen. Lernbare Treppenlichtzeit. Istwert Helligkeit: Kann über den internen und/oder einen externen Lichtfühler erfasst werden. Istwertkorrektur.

Erfassungswinkel: 180°

Reichweite: 8 m rechts/links, 12 m nach vorne (bei einer Montagehöhe von 2,20 m)

Montagehöhe: 2,2 m oder 1,1 m bei halbiertem Reichweite

Zeit: stufig einstellbar von 1 s bis 8 min (Potentiometer) oder einstellbar von 1 s bis 255 Stunden (ETS)

Anzahl der Ebenen: 6

Anzahl der Zonen: 6

Anzahl der Bewegungssensoren: 2, separat einstellbar

Lichtfühler: interner Lichtfühler stufenlos einstellbar von ca. 10 bis 2000 Lux (ETS); externer Lichtfühler über KNX

EG-Richtlinien: Niederspannungsrichtlinie 2006/95/EG und EMV-Richtlinie 2004/108/EG

Lieferumfang: Mit Busanschlussklemme und Tragplatte. Mit Abdecksegmenten zur Einschränkung des Erfassungsbereiches.

Farbe	Ausführung	MG	VPE	Artikel-Nr.	Info	UVP/Stk.
Lotosweiß	Thermoplast brillant	X6	1	MEG6302-6035		145,50 €
Anthrazit	Thermoplast lackiert	X6	1	MEG6302-6034		147,50 €
Edelstahl	Thermoplast lackiert	X6	1	MEG6302-6036		149,00 €
Nickelmetalllic	Thermoplast lackiert	X6	1	MEG6302-6050		151,50 €
Moccametalllic	Thermoplast lackiert	X6	1	MEG6302-6052		155,50 €

Blindabdeckung

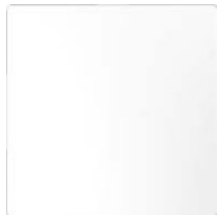

- Abdeckung für Relais, Rollladenmehrfachsteuerrelais, Summer, Leistungszusätze, KNX-Unterputzgeräte usw. Durch mechanische Bearbeitung (Bohren, Fräsen, etc.) universell verwendbar.
- Ohne Krallen, für Schraubbefestigung.



Farbe	Ausführung	MG	VPE	Artikel-Nr.	Info	UVP/Stk.
Lotosweiß	Thermoplast brillant	T0	1	MEG4075-6035	★	12,05 €
Anthrazit	Thermoplast lackiert	T2	1	MEG4075-6034		15,30 €
Edelstahl	Thermoplast lackiert	T2	1	MEG4075-6036		18,30 €
Nickelmetallic	Metall	T2	1	MEG4075-6050		20,55 €
Moccametallic	Metall	T2	1	MEG4075-6052		27,95 €

Adapter für Einsätze nach DIN 49075



- Mit diesem Artikel können alle genormten Kombieinsätze nach DIN 49075 integriert werden. Zum Beispiel TAE, Modular Jack, Daten- und Kommunikationssysteme der Firmen PANDUIT (PAN-NET), Ackermann WAE, WAEG, BTR usw.



Farbe	Ausführung	MG	VPE	Artikel-Nr.	Info	UVP/Stk.
Lotosweiß	Thermoplast brillant	T0	1	MEG4500-6035	★	5,39 €
Anthrazit	Thermoplast lackiert	T2	1	MEG4500-6034		5,06 €
Edelstahl	Thermoplast lackiert	T2	1	MEG4500-6036		6,54 €

Adapter mit Klappdeckel für System M Artikel in System Design



- Mit dem Zwischenring können System M-Einsätze mit normaler Bauhöhe (z. B. TAE, UAE, Steckdosen, ...) in System Design integriert werden.

Farbe	Ausführung	MG	VPE	Artikel-Nr.	Info	UVP/Stk.
Lotosweiß	Thermoplast brillant	T0	1	MEG4081-6035		10,15 €
Anthrazit	Thermoplast lackiert	T2	1	MEG4081-6034		12,35 €
Edelstahl	Thermoplast lackiert	T2	1	MEG4081-6036		14,00 €
Nickelmetallic	Metall	T2	1	MEG4081-6050		19,99 €
Moccametallic	Metall	T2	1	MEG4081-6052		27,35 €

Schrägauslass mit Schriftfeld



- Für Datenanschluss- und Kommunikationstechnik.
- Die zugehörigen Einschübe bitte separat bestellen.

Lieferumfang: Ohne Einschübe.

Zu komplettieren mit:	Seite
Blindeinschub System M, System Design 464380	162, 266, 525
Einschub System M, System Design für D-Subminiatur-Steckverbinder 9-polig 464391	162, 266, 525
Einschub System M, System Design mit High-End Lautsprecher-Steckverbinder 464387	162, 266, 525
Einschub System M, System Design für Duplex SC 464381	162, 266, 525
Reichle & De-Massari 464384	162, 266, 525

Zubehör:	Seite
Beschriftungsstreifen für Schalter, Steckdosen System Design MEG3926-6000	271

Farbe	Ausführung	MG	VPE	Artikel-Nr.	Info	UVP/Stk.
Lotosweiß	Thermoplast brillant	T0	1	MEG4540-6035		16,45 €
Anthrazit	Thermoplast lackiert	T2	1	MEG4540-6034		17,40 €
Edelstahl	Thermoplast lackiert	T2	1	MEG4540-6036		20,35 €
Nickelmetallic	Thermoplast lackiert	T2	1	MEG4540-6050		21,05 €
Moccametallic	Thermoplast lackiert	T2	1	MEG4540-6052		28,45 €

Blindeinschub



- Durch mechanische Bearbeitung (Bohren, Fräsen, etc.) universell verwendbar.

Farbe	MG	VPE	Artikel-Nr.	Info	UVP/Stk.
Schwarz	T0	1	464380		5,60 €

Hinweis:

Weitere Einschubvarianten stehen im Merten Katalog zur Verfügung

Zu komplettieren mit:	Seite
Schrägauslass	
System M 4646.., 4649..	162, 524
System Design mit Schriftfeld MEG4540-60..	265, 524

Einschub für D-Subminiatur-Steckverbinder 15-polig



- Für zwei D-Subminiatur-Stecker 15-polig.
- Zweite Öffnung ausbrechbar.

Farbe	MG	VPE	Artikel-Nr.	Info	UVP/Stk.
Schwarz	T0	1	464391		5,60 €

Zu komplettieren mit:	Seite
Schrägauslass	
System M 4646.., 4649..	162, 524
System Design mit Schriftfeld MEG4540-60..	265, 524

Einschub mit High-End Lautsprecher-Steckverbinder



- Für Lautsprecheranschlüsse bis max. 10 mm².

Farbe	MG	VPE	Artikel-Nr.	Info	UVP/Stk.
Schwarz	T0	1	464387		46,90 €

Lieferumfang: Mit zwei Lautsprecher-Steckverbindern, vergoldete Kontakte.

Zu komplettieren mit:	Seite
Schrägauslass	
System M 4646.., 4649..	162, 524
System Design mit Schriftfeld MEG4540-60..	265, 524

Einschub für Duplex SC



- Für zwei Duplex SC Steckverbinder.

Farbe	MG	VPE	Artikel-Nr.	Info	UVP/Stk.
Schwarz	T0	1	464381		5,60 €

Zu komplettieren mit:	Seite
Schrägauslass	
System M 4646.., 4649..	18, 58
System Design mit Schriftfeld MEG4540-60..	265, 524

Einschub für Reichle & De-Massari



- Für zwei Reichle & De-Massari Anschlussmodule oder weitere R&M-Module.

Farbe	MG	VPE	Artikel-Nr.	Info	UVP/Stk.
Einschub für Reichle & De-Massari	T0	1	464384		5,60 €

Hinweis:

Informationen: <http://www.rdm.com>

Zu komplettieren mit:	Seite
Schrägauslass	
System M 4646.., 4649..	162, 524
System Design mit Schriftfeld MEG4540-60..	265, 524
Anschlussmodul, geschirmt 465581/83	95, 525

Zentralplatte mit rechteckigem Ausschnitt und Schriftfeld



- Für System Design.
- Für Fernmelde-Anschlussdosen TAE, TDO, Kombidosen UAE/TAE, Lautsprecher-Anschluss-Einsätze, USB-Ladegerät, USB, HDMI, VGA oder Keystones.



Zu komplettieren mit:	Seite
Fernmelde-Anschlussdose TAE 3fach 465226/36	21, 92
Kombidose UAE/TAE (Kat 3) 465707	93, 520
Lautsprecher-Anschluss-Einsatz, 1fach 466919/14	97
Lautsprecher-Anschluss-Einsatz, 2fach 467019/14	97
USB-Anschlussdosen-Einsatz 1-fach MEG4581-0000	91
HDMI-Anschlussdosen-Einsatz 1-fach MEG4583-0000	91
UP-Montageadapter für Keystone-Module 2-fach MEG4580-0001	91

Zubehör:	Seite
Beschriftungsstreifen für Schalter, Steckdosen System Design MEG3926-6000	271

Farbe	Ausführung	MG	VPE	Artikel-Nr.	Info	UVP/Stk.
Lotosweiß	Thermoplast brillant	T0	1	MEG4250-6035	★	7,64 €
Anthrazit	Thermoplast lackiert	T2	1	MEG4250-6034		10,05 €
Edelstahl	Thermoplast lackiert	T2	1	MEG4250-6036		12,95 €
Nickelmetallic	Metall	T2	1	MEG4250-6050		15,55 €
Moccametallic	Metall	T2	1	MEG4250-6052		22,95 €

Zentralplatte für UAE-Einsatz, 1fach



- Für UAE-Einsätze 8 (Kat6A iso).
- Passend für UAE-Einsätze der Firma Rutenbeck oder E-DATdesign der Firma BTR.



Zu komplettieren mit:	Seite
UAE-Einsatz 8 465720	93, 518
UAE-Einsatz 8 Kat 6A iso MEG4530-0000	93, 519

Farbe	Ausführung	MG	VPE	Artikel-Nr.	Info	UVP/Stk.
Lotosweiß	Thermoplast brillant	T0	1	MEG4521-6035	★	11,05 €
Anthrazit	Thermoplast lackiert	T2	1	MEG4521-6034		12,95 €
Edelstahl	Thermoplast lackiert	T2	1	MEG4521-6036		15,55 €
Nickelmetallic	Metall	T2	1	MEG4521-6050		18,05 €
Moccametallic	Metall	T2	1	MEG4521-6052		22,95 €

Zentralplatte für UAE-Einsatz, 2fach



- Für UAE-Einsätze 8/8, 2x8, 2x8 Cat 5e, 2x8 Cat 6.
- Passend zu UAE-Einsätzen der Firma Rutenbeck oder E-DATdesign der Firma BTR.



Zu komplettieren mit:	Seite
UAE-Einsatz 8/8 465701	93, 519
UAE-Einsatz 2x8 465702	93, 519
UAE-Einsatz 8/8 Kat 6 465706	21, 94, 519

Farbe	Ausführung	MG	VPE	Artikel-Nr.	Info	UVP/Stk.
Lotosweiß	Thermoplast brillant	T0	1	MEG4522-6035	★	9,53 €
Anthrazit	Thermoplast lackiert	T2	1	MEG4522-6034		11,55 €
Edelstahl	Thermoplast lackiert	T2	1	MEG4522-6036		12,95 €
Nickelmetallic	Metall	T2	1	MEG4522-6050		17,10 €
Moccametallic	Metall	T2	1	MEG4522-6052		22,95 €

MG = Materialgruppe • VPE = Verpackungseinheit

Alle angegebenen Preise sind unverbindliche Listenpreise ohne Mehrwertsteuer. Gültig ab 01.01.2023.

Technische Änderungen vorbehalten. Angaben ohne Gewähr. Abbildungen dienen nur zur Veranschaulichung.

Zentralplatte für Modular Jack 2fach mit Schriftfeld und Staubschutzschieber



- Passend zu den Tragplatten für Steckverbinder Modular Jack. Mit zwei Öffnungen und Verschlusschieber.

Zu komplettieren mit: Seite
 Tragplatten für Steckverbinder Modular Jack **MEG4566-00..** 95, 529

Zubehör: Seite
 Beschriftungsstreifen für Schalter, Steckdosen System Design **MEG3926-6000** 271



Farbe	Ausführung	MG	VPE	Artikel-Nr.	Info	UVP/Stk.
Lotosweiß	Thermoplast brillant	T0	1	MEG4564-6035	★	11,05 €
Anthrazit	Thermoplast lackiert	T2	1	MEG4564-6034		12,95 €
Edelstahl	Thermoplast lackiert	T2	1	MEG4564-6036		18,05 €
Nickelmetallic	Thermoplast lackiert	T2	1	MEG4564-6050		19,00 €
Moccametallic	Thermoplast lackiert	T2	1	MEG4564-6052		24,05 €

Zentralplatte für Schneider Electric-Connector 2fach



- Mit integrierten Verschlusschiebern.

Zu komplettieren mit: Seite
Tragplatte 2fach mit Anschlußmodul Schneider Electric -
 Actassi RJ45 Cat5e STP **MEG4575-0012** 94, 523, 527
 Actassi RJ45 Cat6A STP **MEG4576-0022** 94, 523, 527

Farbe	Ausführung	MG	VPE	Artikel-Nr.	Info	UVP/Stk.
Lotosweiß	Thermoplast brillant	T0	1	MEG4572-6035		11,05 €
Anthrazit	Thermoplast lackiert	T2	1	MEG4572-6034		12,95 €
Edelstahl	Thermoplast lackiert	T2	1	MEG4572-6036		18,05 €
Nickelmetallic	Thermoplast lackiert	T2	1	MEG4572-6050		19,00 €
Moccametallic	Thermoplast lackiert	T2	1	MEG4572-6052		24,05 €

Zentralplatte mit Schriftfeld für Schneider Electric-Connector 2fach



- Mit Schriftfeld.
- Mit integrierten Verschlusschiebern.

Zu komplettieren mit: Seite
Tragplatte 2fach mit Anschlußmodul Schneider Electric -
 Actassi RJ45 Cat5e STP **MEG4575-0012** 94, 523, 527
 Actassi RJ45 Cat6A STP **MEG4576-0022** 94, 523, 527

Farbe	Ausführung	MG	VPE	Artikel-Nr.	Info	UVP/Stk.
Lotosweiß	Thermoplast brillant	T0	1	MEG4574-6035		11,05 €
Anthrazit	Thermoplast lackiert	T2	1	MEG4574-6034		12,95 €
Edelstahl	Thermoplast lackiert	T2	1	MEG4574-6036		18,05 €
Nickelmetallic	Thermoplast lackiert	T2	1	MEG4574-6050		19,00 €
Moccametallic	Thermoplast lackiert	T2	1	MEG4574-6052		24,05 €

Zentralplatte für Antennensteckdosen



- Für AEG, Astro, Bosch, Fuba, Hirschmann, Kathrein, Philips, Polytron, Siemens, Wisi, Zehnder usw.
- Dritte Öffnung für Sat-Buchse ausbrechbar.

Zu komplettieren mit:	Seite
BK-/Sat-Antennendurchgangsdose, 2fach 466098	97
BK-/Sat-Antennenstichdose, 2fach 466099	21, 97
Sat-Antennendose, 3fach 466097	21, 97

Farbe	Ausführung	MG	VPE	Artikel-Nr.	Info	UVP/Stk.
Lotsweiß	Thermoplast brillant	T0	1	MEG4123-6035	★	7,64 €
Anthrazit	Thermoplast lackiert	T2	1	MEG4123-6034		10,05 €
Edelstahl	Thermoplast lackiert	T2	1	MEG4123-6036		12,95 €
Nickelmetallic	Metall	T2	1	MEG4123-6050		15,55 €
Moccametallic	Metall	T2	1	MEG4123-6052		22,95 €



Zentralplatte mit rechteckigem Ausschnitt und Schriftfeld



- Für System Design.
- Für Fernmelde-Anschlussdosen TAE, TDO, Kombidosen UAE/TAE, Lautsprecher-Anschluss-Einsätze, USB-Ladegerät, USB, HDMI, VGA oder Keystones.

Zu komplettieren mit:	Seite
Fernmelde-Anschlussdose TAE 3fach 465226/36	21, 92
Kombidose UAE/TAE (Kat 3) 465707	93, 520
Lautsprecher-Anschluss-Einsatz, 1fach 466919/14	97
Lautsprecher-Anschluss-Einsatz, 2fach 467019/14	97
USB-Anschlussdosen-Einsatz 1-fach MEG4581-0000	91
HDMI-Anschlussdosen-Einsatz 1-fach MEG4583-0000	91
UP-Montageadapter für Keystone-Module 2-fach MEG4580-0001	91

Zubehör:	Seite
Beschriftungsstreifen für Schalter, Steckdosen System Design MEG3926-6000	271

Farbe	Ausführung	MG	VPE	Artikel-Nr.	Info	UVP/Stk.
Lotsweiß	Thermoplast brillant	T0	1	MEG4250-6035	★	7,64 €
Anthrazit	Thermoplast lackiert	T2	1	MEG4250-6034		10,05 €
Edelstahl	Thermoplast lackiert	T2	1	MEG4250-6036		12,95 €
Nickelmetallic	Metall	T2	1	MEG4250-6050		15,55 €
Moccametallic	Metall	T2	1	MEG4250-6052		22,95 €



Lautsprecher-Steckdosen-Einsatz



- Mit 2 separaten Lautsprecherbuchsen nach DIN 41529.
- Zweite Öffnung ausbrechbar.
- Mit Schraubanschlüssen bis 2,5 mm².

Farbe	Ausführung	MG	VPE	Artikel-Nr.	Info	UVP/Stk.
Lotsweiß	Thermoplast brillant	T0	1	MEG4345-6035		18,45 €
Anthrazit	Thermoplast lackiert	T2	1	MEG4345-6034		22,25 €
Edelstahl	Thermoplast lackiert	T2	1	MEG4345-6036		25,25 €
Nickelmetallic	Thermoplast lackiert	T2	1	MEG4345-6050		25,25 €
Moccametallic	Thermoplast lackiert	T2	1	MEG4345-6052		32,50 €

Steckdose für Audio Anschluss



- Mit zwei Chinch-Steckbuchsen.
- Vergoldete Kontakte.
- Kontakte mit Lötanschlüssen.

Farben: Rot und Weiß.

Farbe	Ausführung	MG	VPE	Artikel-Nr.	Info	UVP/Stk.
Lotsweiß	Thermoplast brillant	T0	1	MEG4350-6035		34,85 €
Anthrazit	Thermoplast lackiert	T2	1	MEG4350-6034		37,90 €
Edelstahl	Thermoplast lackiert	T2	1	MEG4350-6036		40,70 €
Nickelmetallic	Thermoplast lackiert	T2	1	MEG4350-6050		46,00 €
Moccametallic	Thermoplast lackiert	T2	1	MEG4350-6052		52,00 €

Zentralplatte für USB Ladestation-Einsatz



- Für System Design.
- Für USB Ladestation-Einsatz.

Zu komplettieren mit:		Seite
USB Ladestation-Einsatz 2,1A Typ A+A	MEG4366-0100	98
USB Ladestation-Einsatz 2,4A Typ A+C	MEG4366-0110	98

Farbe	Ausführung	MG	VPE	Artikel-Nr.	Info	UVP/Stk.
Lotosweiß	Thermoplast brillant	T2	1	MEG4367-6035		7,64 €
Anthrazit	Thermoplast lackiert	T2	1	MEG4367-6034		10,05 €
Edelstahl	Thermoplast lackiert	T2	1	MEG4367-6036		12,95 €
Nickelmetallic	Thermoplast lackiert	T2	1	MEG4367-6050		15,55 €
Moccametallic	Thermoplast lackiert	T2	1	MEG4367-6052		22,95 €

Symbole, rechteckig



- Für Wippen und Schalter mit rechteckigem Ausschnitt.

Ausführung	MG	VPE	Artikel-Nr.	Info	UVP/Stk.
neutral, weiß	T0	1	395500		1,17 €
Schlüssel, weiß	T0	1	395600		1,17 €
neutral, glasklar	T0	1	395700		1,17 €
Schlüssel, glasklar	T0	1	395800		1,17 €
Licht, weiß	T0	1	395569		1,17 €
Klingel, weiß	T0	1	395669		1,17 €
Licht, glasklar	T0	1	395769		1,17 €
Klingel, glasklar	T0	1	395869		1,17 €
neutral, rot-transp.	T0	1	395900		1,17 €

Großes Schriftfeld mit tastbaren Kontrast-Symbol für Wippen und Steckdosen mit Schriftfeld



- Für Wippen und Steckdosen mit großem Schriftfeld. Das bestehende Schriftfeld wird durch das tastbare Kontrast-Symbol ausgetauscht.

Ausführung	MG	VPE	Artikel-Nr.	Info	UVP/Stk.
Licht, glasklar	T0	1	434791		4,93 €
Schlüssel, glasklar	T0	1	434792	Ausl.	4,93 €
Klingel, glasklar	T0	1	434793		4,93 €
Steckdose, glasklar	T0	1	434794		4,93 €

Beschriftungstreifen für Schalter, Steckdosen



- Zum individuellen Beschriften.

Zu komplettieren mit:	Seite
SCHUKO-Steckdose mit Schriftfeld, erhöhter Berührungsschutz, Steckklemmen System Design MEG2302-60..	241
SCHUKO-Steckdose für Sonderstromkreise mit Schriftfeld, erhöhter Berührungsschutz, Steckklemmen System Design MEG2302-600.	244
Wippe mit Schriftfeld System Design MEG3360-60..	247
Wippe mit Schriftfeld und Kennzeichnung Klingel System Design MEG3365-60..	248
Card-Schalter mit Schriftfeld System Design MEG3854-60..	252
Zentralplatte mit rechteckigem Ausschnitt und Schriftfeld System Design MEG4250-60..	27, 267, 269, 521
Schrägauslass mit Schriftfeld System Design MEG4540-60..	265, 524
Zentralplatte für Modular Jack 2fach mit Schriftfeld und Staubschutzschieber System Design MEG4564-60..	268, 529

Lieferumfang: 1 Bogen für 36 Produkte.

Ausführung	MG	VPE	Artikel-Nr.	Info	UVP/Stk.
	T0	1	MEG3926-6000		4,76 €

Symbolset für Steckdosen

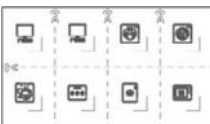

- Zur individuellen Kennzeichnung von Steckdosen.
- Die Symbole für Computer, Trockner, Waschmaschine, Geschirrspüler, Gefrierschrank, Kühlschranks und Mikrowelle werden auf die Steckdosenabdeckungen aufgerubbelt.

Lieferumfang: Symbolset mit 2 Computer, 1 Trockner, 1 Waschmaschine, 1 Geschirrspüler, 1 Gefrierschrank, 1 Kühlschranks und 1 Mikrowelle.

Ausführung	MG	VPE	Artikel-Nr.	Info	UVP/Stk.
	T0	1	MEG3927-6000		4,76 €

Adapter für System M Artikel in System Design



- Mit dem Adapter können Einsätze für System M in System Design integriert werden.

Farbe	Ausführung	MG	VPE	Artikel-Nr.	Info	UVP/Stk.
Lotosweiß	Thermoplast brillant	T0	1	MEG4080-6035	★	4,62 €
Anthrazit	Thermoplast lackiert	T2	1	MEG4080-6034		5,06 €
Edelstahl	Thermoplast lackiert	T2	1	MEG4080-6036		6,54 €
Nickelmetallic	Thermoplast lackiert	T2	1	MEG4080-6050		5,42 €
Moccametallic	Thermoplast lackiert	T2	1	MEG4080-6052		12,80 €



Spezialschrauben-Sortiment



- Zusätzliche, nicht sichtbare Schraubbefestigung der System M- oder System Fläche-Rahmen.
- Die Lagerplatte der Wippe kann mit jeweils 2 Schrauben am Sockel befestigt werden.

Lieferumfang: 10 Schrauben.

Ausführung	MG	VPE	Artikel-Nr.	Info	UVP/Stk.
Spezialschrauben-Sortiment	T0	1	399898	Ausl.	2,78 €

MG = Materialgruppe • VPE = Verpackungseinheit

Alle angegebenen Preise sind unverbindliche Listenpreise ohne Mehrwertsteuer. Gültig ab 01.01.2023.

Technische Änderungen vorbehalten. Angaben ohne Gewähr. Abbildungen dienen nur zur Veranschaulichung.



System Design Rahmen

D-Life, D-Antik

Schick, elegant und zeitlos bei größtmöglicher Bedienfläche – das ist das Flächenschalterprogramm System Design. Von konventioneller Installation bis hin zu KNX – System Design verbindet moderne Technik mit zeitgemäßem Look für exklusive Wohnwelten. Durch die schlanken Rahmen ohne Mittelsteg berühren sich die Einsätze fast nahtlos. Das bringt die große Fläche des Schalters (71 x 71 mm) optimal zur Geltung.



Dank hochwertiger Materialien setzt das Schalterdesign **D-Life** in jedem Raum Akzente: Thermoplast, Metall, Glas und Stein stehen für die Rahmen zur Verfügung. Farblich kannst du unter anderem zwischen Lotosweiß, Anthrazit und Edelstahl wählen. Glasrahmen sind in Kristallweiß und Onyxschwarz erhältlich, Steinrahmen in Schiefer. Metallene Wippen und Rahmen gibt es in Nickelmetallic und Moccametallic. Wie wäre es mit freundlichen, hellen Farben als dominierende Komponente und dunkleren Tönen als Gegenpol?

Das **D-Antik** Schalterdesign vereint das bekannte Merten Antik Schalterdesign mit modernen und aktuellen Technologien aus dem Schalterprogramm System Design. Merten überführt damit seine bekannten, hochwertigen Antik-Rahmen in das Schalterprogramm System Design.

System Design Rahmen

D-Life	274
D-Antik	282

Unser Trainingsportal



Nutzen Sie über 180 Seminare und Webinare, um Ihre Kompetenzen im richtigen Fachgebiet zu erweitern.

[Zum Online-Katalog](#)



D-Life

Rahmen, die Raum geben

Das Rahmendesign D-Life bietet in hochwertigen Materialien viel Raum für Eleganz. Ein zurückhaltendes, stegloses Design, das durch dezente Eleganz überzeugt. Die Einsätze sitzen besonders flach im Rahmen.

Das Flächenschalterprogramm steht für eine faszinierende Vielfalt: **D-Life Thermoplast** Rahmen sind farblich ebenso stilsicher wie das ästhetisch reduzierte Design. Mit den drei Farben aus unempfindlichem Thermoplast findet sich für jeden Raum der passende Look. Strahlendes Lotosweiß, klare Akzente in Anthrazit und elegantes Auftreten in Edelstahl.



D-Life Metall bietet erlesenes Design und nicht nur Rahmen, sondern auch Einsätze aus Echtmetall – ein Unterschied, den man sehen und fühlen kann. Kühles Nickel und erdiges Mocca. Klassisch monochrom oder kontrastreich kombiniert. D-Life Metall ist nicht nur Akzent, sondern ein Statement.



D-Life Glas und **D-Life Stein** verleihen jedem Wohnkonzept eine anziehend lebendige Ausstrahlung. Hochwertiges Echtglas in Kristallweiß und Onyxschwarz und ein Steinrahmen aus geschliffenem Schiefer – die D-Life Echtmaterialrahmen sind wie geschaffen für Räume mit Persönlichkeit.



System Design Rahmen

D-Life – Thermoplast	276
D-Life – Metall	277
D-Life – Echtglas	278
D-Life – Stein	279
D-Life – Aufputz	280

Unser Trainingsportal



Nutzen Sie über 180 Seminare und Webinare, um Ihre Kompetenzen im richtigen Fachgebiet zu erweitern.

Zum Online-Katalog

D-Life Thermoplast

D-Life

Variationen in faszinierender Vielfalt:

Die neuen Rahmen von sind farblich ebenso stilsicher wie das ästhetisch reduzierte D-Life Design. Strahlendes Lotosweiß. Klare Akzente in Anthrazit und elegantes Auftreten in Edelstahl. D-Life - eine Inspiration, die Sie ab dem ersten Moment begleitet.

Thermoplast brillant:

Bruchsicheres Material mit hochglänzender Oberfläche.

Thermoplast lackiert:

Bruchsicheres Material wird in einem aufwendigen Verfahren veredelt.

D-Life Rahmen, 1fach



- Für Senkrecht- und Waagrechtmontage.

Farbe	Ausführung	MG	VPE	Artikel-Nr.	Info	UVP/Stk.
Lotosweiß	Thermoplast brillant	T0	1	MEG4010-6535	★	5,37 €
Anthrazit	Thermoplast lackiert	T2	1	MEG4010-6534		7,60 €
Edelstahl	Thermoplast lackiert	T2	1	MEG4010-6536		11,35 €



D-Life Rahmen, 2fach



- Für Senkrecht- und Waagrechtmontage.

Farbe	Ausführung	MG	VPE	Artikel-Nr.	Info	UVP/Stk.
Lotosweiß	Thermoplast brillant	T0	1	MEG4020-6535	★	9,07 €
Anthrazit	Thermoplast lackiert	T2	1	MEG4020-6534		11,35 €
Edelstahl	Thermoplast lackiert	T2	1	MEG4020-6536		17,10 €



D-Life Rahmen, 2fach für Rasiersteckdose



- Für Senkrecht- und Waagrechtmontage.

Zu komplettieren mit: [Zentralplatte für Rasiersteckdose](#) Seite 245
System Design **MEG2109-3435**

Farbe	Ausführung	MG	VPE	Artikel-Nr.	Info	UVP/Stk.
Lotosweiß	Thermoplast brillant	T0	1	MEG4025-6535		9,43 €

D-Life Rahmen, 3fach



- Für Senkrecht- und Waagrechtmontage.

Farbe	Ausführung	MG	VPE	Artikel-Nr.	Info	UVP/Stk.
Lotosweiß	Thermoplast brillant	T0	1	MEG4030-6535	★	15,45 €
Anthrazit	Thermoplast lackiert	T2	1	MEG4030-6534		21,75 €
Edelstahl	Thermoplast lackiert	T2	1	MEG4030-6536		29,45 €



D-Life Rahmen, 4fach



- Für Senkrecht- und Waagrechtmontage.

Farbe	Ausführung	MG	VPE	Artikel-Nr.	Info	UVP/Stk.
Lotosweiß	Thermoplast brillant	T0	1	MEG4040-6535	★	23,40 €
Anthrazit	Thermoplast lackiert	T2	1	MEG4040-6534		31,20 €
Edelstahl	Thermoplast lackiert	T2	1	MEG4040-6536		45,35 €



D-Life Rahmen, 5fach



- Für Senkrecht- und Waagrechtmontage.

Farbe	Ausführung	MG	VPE	Artikel-Nr.	Info	UVP/Stk.
Lotosweiß	Thermoplast brillant	T0	1	MEG4050-6535	★	33,00 €
Anthrazit	Thermoplast lackiert	T2	1	MEG4050-6534		41,20 €
Edelstahl	Thermoplast lackiert	T2	1	MEG4050-6536		67,60 €



MG = Materialgruppe • VPE = Verpackungseinheit

Alle angegebenen Preise sind unverbindliche Listenpreise ohne Mehrwertsteuer. Gültig ab 01.01.2023.

Technische Änderungen vorbehalten. Angaben ohne Gewähr. Abbildungen dienen nur zur Veranschaulichung.

D-Life Metall

D-Life

D-Life-Metallrahmen:

D-Life Metall, das ist erlesenes Design in seiner schönsten Stärke. Nicht nur Akzent, sondern Statement. Kühles Nickel. Erdiges Mocca. Klassisch monochrom oder kontrastreich kombiniert. D-Life Metall ist nicht nur Akzent, sondern Statement.

Hinweis:

Geeignet für die Montage auf Installationskanälen.
Die Einsätze für D-Life finden Sie unter „System Design/Einsätze“.

Metall:

Echtmetallrahmen

D-Life Metall Rahmen, 1fach



- Für Senkrecht- und Waagrechtmontage.

Farbe	Ausführung	MG	VPE	Artikel-Nr.	Info	UVP/Stk.
Nickelmetallic	Metall	T2	1	MEG4010-6550		37,00 €
Moccametallic	Metall	T2	1	MEG4010-6552		47,45 €

D-Life Metall Rahmen, 2fach



- Für Senkrecht- und Waagrechtmontage.

Farbe	Ausführung	MG	VPE	Artikel-Nr.	Info	UVP/Stk.
Nickelmetallic	Metall	T2	1	MEG4020-6550		55,60 €
Moccametallic	Metall	T2	1	MEG4020-6552		71,30 €

D-Life Metall Rahmen, 3fach



- Für Senkrecht- und Waagrechtmontage.

Farbe	Ausführung	MG	VPE	Artikel-Nr.	Info	UVP/Stk.
Nickelmetallic	Metall	T2	1	MEG4030-6550		76,20 €
Moccametallic	Metall	T2	1	MEG4030-6552		109,00 €

D-Life Metall Rahmen, 4fach



- Für Senkrecht- und Waagrechtmontage.

Farbe	Ausführung	MG	VPE	Artikel-Nr.	Info	UVP/Stk.
Nickelmetallic	Metall	T2	1	MEG4040-6550		101,50 €
Moccametallic	Metall	T2	1	MEG4040-6552		137,50 €

D-Life Metall Rahmen, 5fach



- Für Senkrecht- und Waagrechtmontage.

Farbe	Ausführung	MG	VPE	Artikel-Nr.	Info	UVP/Stk.
Nickelmetallic	Metall	T2	1	MEG4050-6550		138,50 €
Moccametallic	Metall	T2	1	MEG4050-6552		206,00 €

D-Life Glas

D-Life

Glas:

Sicherheitsglas mit einer Dicke von 6 mm.

Hinweis:

Geeignet für die Montage auf Installationskanälen.
Die Einsätze für D-Life finden Sie unter „System Design/Einsätze“.

D-Life Glas Rahmen, 1fach



- Für Senkrecht- und Waagrechtmontage.

Farbe	Ausführung	MG	VPE	Artikel-Nr.	Info	UVP/Stk.
Kristallweiß	Glas	T2	1	MEG4010-6520		46,00 €
Onyxschwarz	Glas	T2	1	MEG4010-6503		46,00 €

D-Life Glas Rahmen, 2fach



- Für Senkrecht- und Waagrechtmontage.

Farbe	Ausführung	MG	VPE	Artikel-Nr.	Info	UVP/Stk.
Kristallweiß	Glas	T2	1	MEG4020-6520		63,80 €
Onyxschwarz	Glas	T2	1	MEG4020-6503		63,80 €

D-Life Glas Rahmen, 3fach



- Für Senkrecht- und Waagrechtmontage.

Farbe	Ausführung	MG	VPE	Artikel-Nr.	Info	UVP/Stk.
Kristallweiß	Glas	T2	1	MEG4030-6520		106,50 €
Onyxschwarz	Glas	T2	1	MEG4030-6503		106,50 €

D-Life Glas Rahmen, 4fach



- Für Senkrecht- und Waagrechtmontage.

Farbe	Ausführung	MG	VPE	Artikel-Nr.	Info	UVP/Stk.
Kristallweiß	Glas	T2	1	MEG4040-6520		151,50 €
Onyxschwarz	Glas	T2	1	MEG4040-6503		151,50 €

D-Life Glas Rahmen, 5fach



- Für Senkrecht- und Waagrechtmontage.

Farbe	Ausführung	MG	VPE	Artikel-Nr.	Info	UVP/Stk.
Kristallweiß	Glas	T2	1	MEG4050-6520		231,00 €
Onyxschwarz	Glas	T2	1	MEG4050-6503		231,00 €

Hinweis:

Geeignet für die Montage auf Installationskanälen.
Die Einsätze für D-Life finden Sie unter „System Design/Einsätze“.

D-Life Stein Rahmen, 1fach

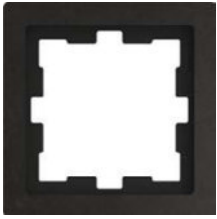

- Für Senkrecht- und Waagrechtmontage.

Farbe	Ausführung	MG	VPE	Artikel-Nr.	Info	UVP/Stk.
Schiefer geschliffen	Stein	T2	1	MEG4010-6547		46,00 €

D-Life Stein Rahmen, 2fach



- Für Senkrecht- und Waagrechtmontage.

Farbe	Ausführung	MG	VPE	Artikel-Nr.	Info	UVP/Stk.
Schiefer geschliffen	Stein	T2	1	MEG4020-6547		63,80 €

D-Life Stein Rahmen, 3fach



- Für Senkrecht- und Waagrechtmontage.

Farbe	Ausführung	MG	VPE	Artikel-Nr.	Info	UVP/Stk.
Schiefer geschliffen	Stein	T2	1	MEG4030-6547		106,50 €

D-Life Stein Rahmen, 4fach



- Für Senkrecht- und Waagrechtmontage.

Farbe	Ausführung	MG	VPE	Artikel-Nr.	Info	UVP/Stk.
Schiefer geschliffen	Stein	T2	1	MEG4040-6547		151,50 €

D-Life Stein Rahmen, 5fach



- Für Senkrecht- und Waagrechtmontage.

Farbe	Ausführung	MG	VPE	Artikel-Nr.	Info	UVP/Stk.
Schiefer geschliffen	Stein	T2	1	MEG4050-6547		231,00 €

D-Life Aufputz

D-Life

Aufputz-Gehäuse für D-Life, D-Life Metall

- Bruch sichere Thermoplastausführung.

Hinweis:

Passende Minikanäle (15x15 mm) liefern die Hersteller von Installationskanälen.
Lieferumfang: Mit Geräte-Befestigungsschrauben, Leitungs- und Kanaleinführung (15 mm).

Aufputz-Gehäuse, 1fach für D-Life Rahmen und D-Life Metall Rahmen



- Mit geschlossenem Boden und Führungsnuten für Trennwände.
- 2 vorgeformte Leitungseingänge, verschlossen mit Blindschiebern.
- Auf jeden Baustoff montierbar.

Farbe	Ausführung	MG	VPE	Artikel-Nr.	Info	UVP/Stk.
Lotsweiß	Thermoplast brillant	T5	1	MEG4014-6535	★	17,80 €
Anthrazit	Thermoplast lackiert	T5	1	MEG4014-6534		19,99 €
Edelstahl	Thermoplast lackiert	T5	1	MEG4014-6536		22,30 €



Aufputz-Gehäuse, 2fach für D-Life Rahmen und D-Life Metall Rahmen



- Mit geschlossenem Boden und Führungsnuten für Trennwände.
- 4 vorgeformte Leitungseingänge, verschlossen mit Blindschiebern.
- Auf jeden Baustoff montierbar.

Farbe	Ausführung	MG	VPE	Artikel-Nr.	Info	UVP/Stk.
Lotsweiß	Thermoplast brillant	T5	1	MEG4024-6535	★	31,20 €
Anthrazit	Thermoplast lackiert	T5	1	MEG4024-6534		34,60 €
Edelstahl	Thermoplast lackiert	T5	1	MEG4024-6536		37,25 €



Aufputz-Gehäuse, 3fach für D-Life Rahmen und D-Life Metall Rahmen



- Mit geschlossenem Boden und Führungsnuten für Trennwände.
- 4 vorgeformte Leitungseingänge, verschlossen mit Blindschiebern.
- Auf jeden Baustoff montierbar.

Farbe	Ausführung	MG	VPE	Artikel-Nr.	Info	UVP/Stk.
Lotsweiß	Thermoplast brillant	T5	1	MEG4034-6535	★	45,35 €
Anthrazit	Thermoplast lackiert	T5	1	MEG4034-6534		48,45 €
Edelstahl	Thermoplast lackiert	T5	1	MEG4034-6536		50,90 €





D-Antik

Außergewöhnliche Eleganz

D-Antik vereint das bekannte Merten Antik Schalterdesign mit modernen und aktuellen Technologien und Funktionen aus dem Flächenschalterprogramm System Design. Die hochwertigen Materialien und klassischen Farben passen perfekt zu Eigenheimen, Hotels, Restaurants oder auch Festsälen, die außergewöhnlich elegant sind. D-Antik ist in Gold (veredelt mit 24K Gold), Moccametallic und Lotosweiß verfügbar.



D-Antik bietet – ganz im Sinne des Schalterprogramms System Design – eine maximale Bedienfläche mit flächenbündigem Einsatz in den verfügbaren 1-fach- bis 5-fach-Rahmen. Die Mehrfachrahmen verzichten dabei bewusst auf einen Mittelsteg, wodurch ein besonders edles und reduziertes Design gelingt.

D-Antik kann mit jedem Einsatz aus dem System Design kombiniert werden. Ob eine konventionelle Installation oder eine Smart Home-Lösungen mit Wisser, intelligente Funktionen wie USB-Laden bishin zu KNX. System Design bietet so den vollen Funktionsumfang eines modernen Schalterprogramms und kombiniert diesen mit exquisiten D-Antik Designmerkmalen.



System Design Rahmen

D-Antik

284

Unser Trainingsportal



Nutzen Sie über 180 Seminare und Webinare, um Ihre Kompetenzen im richtigen Fachgebiet zu erweitern.

Zum Online-Katalog

D-Antik

D-Antik

D-Antik Rahmen, 1fach



- Für Senkrecht- und Waagrechtmontage.

Farbe	Ausführung	MG	VPE	Artikel-Nr.	Info	UVP/Stk.
Lotosweiß	Thermoplast brillant	T0	1	MEG4010-4735	Neu	10,80 €
Moccametallic	Metall	T2	1	MEG4010-4752	Neu	47,45 €
24k Gold	Metall	T2	1	MEG4010-4741	Neu	65,00 €

D-Antik Rahmen, 2fach

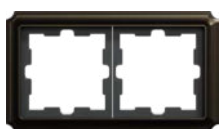

- Für Senkrecht- und Waagrechtmontage.

Farbe	Ausführung	MG	VPE	Artikel-Nr.	Info	UVP/Stk.
Lotosweiß	Thermoplast brillant	T0	1	MEG4020-4735	Neu	18,85 €
Moccametallic	Metall	T2	1	MEG4020-4752	Neu	71,30 €
24k Gold	Metall	T2	1	MEG4020-4741	Neu	92,10 €

D-Antik Rahmen, 3fach



- Für Senkrecht- und Waagrechtmontage.

Farbe	Ausführung	MG	VPE	Artikel-Nr.	Info	UVP/Stk.
Lotosweiß	Thermoplast brillant	T0	1	MEG4030-4735	Neu	27,25 €
Moccametallic	Metall	T2	1	MEG4030-4752	Neu	109,00 €
24k Gold	Metall	T2	1	MEG4030-4741	Neu	140,50 €

D-Antik Rahmen, 4fach



- Für Senkrecht- und Waagrechtmontage.

Farbe	Ausführung	MG	VPE	Artikel-Nr.	Info	UVP/Stk.
Lotosweiß	Thermoplast brillant	T0	1	MEG4040-4735	Neu	44,05 €
Moccametallic	Metall	T2	1	MEG4040-4752	Neu	137,50 €
24k Gold	Metall	T2	1	MEG4040-4741	Neu	152,50 €

D-Antik Rahmen, 5fach



- Für Senkrecht- und Waagrechtmontage.

Farbe	Ausführung	MG	VPE	Artikel-Nr.	Info	UVP/Stk.
Lotosweiß	Thermoplast brillant	T0	1	MEG4050-4735	Neu	64,90 €
Moccametallic	Metall	T2	1	MEG4050-4752	Neu	206,00 €
24k Gold	Metall	T2	1	MEG4050-4741	Neu	229,00 €

MG = Materialgruppe • VPE = Verpackungseinheit

Alle angegebenen Preise sind unverbindliche Listenpreise ohne Mehrwertsteuer. Gültig ab 01.01.2023.

Technische Änderungen vorbehalten. Angaben ohne Gewähr. Abbildungen dienen nur zur Veranschaulichung.

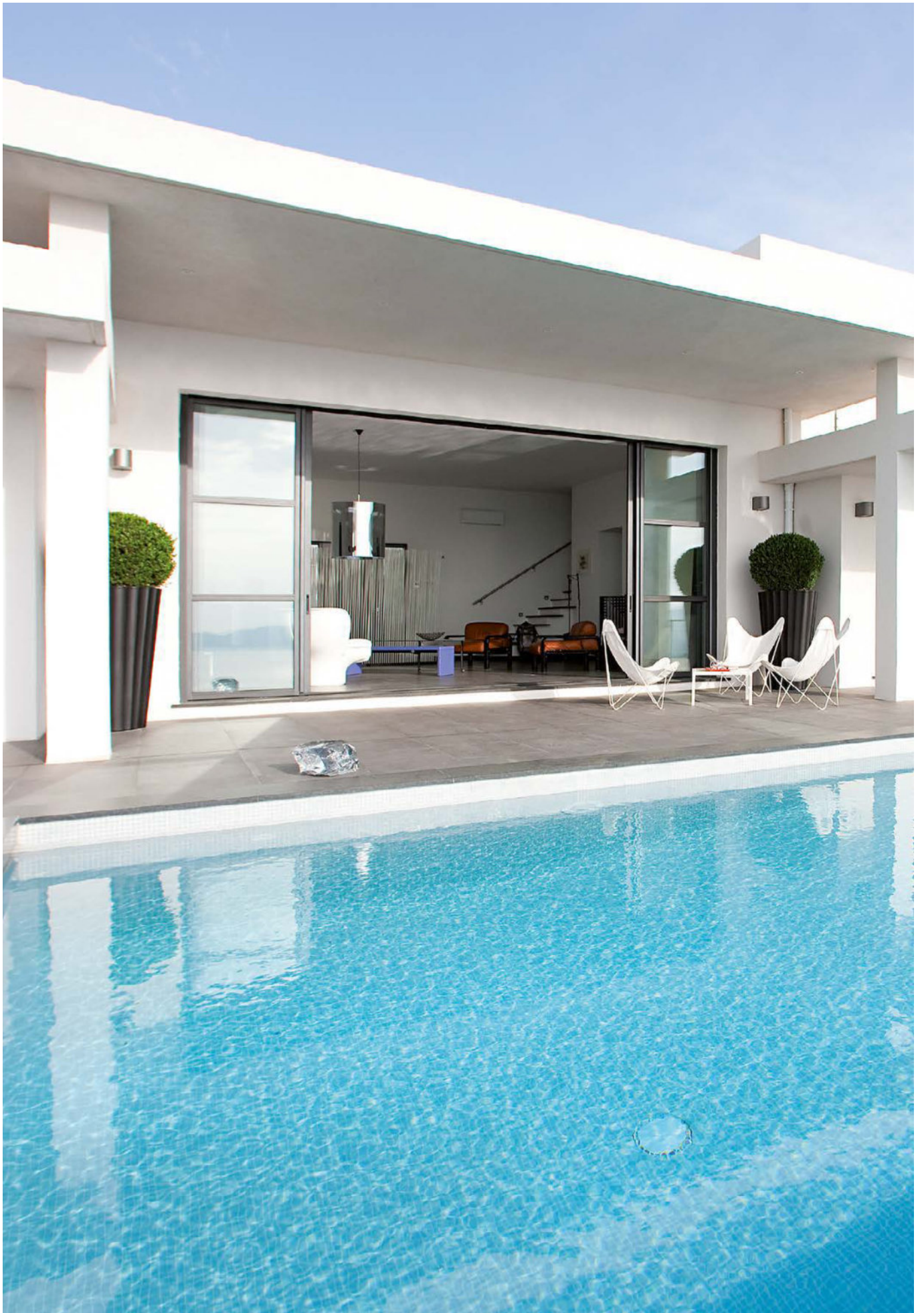

Aquadesign

Außen schön, innen wasserdicht

Dass Zweckmäßiges auch schön sein kann, beweist Aquadesign bereits auf den ersten Blick. Stimmige Proportionen, hochwertige Oberfläche und ein geschwungener Rahmen verleihen der wassergeschützten Schalterserie einen individuellen Charakter. Typische Einsatzgebiete von Aquadesign: Profiküchen, Waschküchen oder Außenbereiche wie Terrassen.



Dank speziellem Adapter: Aquadesign auch für sämtliche System M-Komponenten einsetzbar. Hier am Beispiel der abschließbaren Telefondose

Aquadesign

SCHUKO-Steckdosen mit Steckklemmen	288
Steckdosen (International), Zubehör Steckdosen	290
Schalterwippen	291
Tastensorflächen (Schalten/Dimmen)	293
Rollladenschalter	294
Wassergeschützte-Bewegungsmelder	295
KNX Kommunikationstechnik	296
Zubehör	297
Rahmen	298

Unser Trainingsportal



Nutzen Sie über 180 Seminare und Webinare, um Ihre Kompetenzen im richtigen Fachgebiet zu erweitern.

Zum Online-Katalog

Spritzwassergeschütztes UP-Programm, IP 44, Bruchsicher
Spritzwassergeschützt, IP 44.

Thermoplast brillant:

Bruchsicheres Material mit hochglänzender Oberfläche.

Symbolerklärung:

QuickFlex 

- Frontseitiges Nachrüsten von QuickFlex-Zusatzmodulen ohne Demontage der Steckdose.
- Schnellgewindeschrauben für die Krallenbefestigung.
- Versenkte Krallen mit Rückstellfeder.
- Hochglanzverzinkter Tragrings isoliert zur Kralle.



- Integrierter erhöhter Berührungsschutz (Shutter)

Hinweis:

Passend in 60er Einbaudose oder Einbaudose
Art.-Nr. **MEG3970-7504** mit integrierten Schraubbefestigungen
und angespitzten Dübellöchern.

SCHUKO-Steckdose mit Klappdeckel 16 A, AC 250 V, DIN 49440



- Integrierter erhöhter Berührungsschutz (Shutter) gemäß VDE 0620 Teil 1.
- Mit Krallen- und Schraubbefestigung.
- Mit Steckklemmen.

Farbe	MG	VPE	Artikel-Nr.	Info	UVP/Stk.
Weiß	W1	1	MEG2310-7244		17,75 €
Polarweiß	W1	1	MEG2310-7219		17,75 €
Dunkelbrasil	W1	1	MEG2310-7215	Ausl.	23,15 €
Anthrazit	W1	1	MEG2310-7214		23,15 €
Aluminium	W1	1	MEG2310-7260		23,15 €

QuickFlex 



SCHUKO-Steckdose mit Klappdeckel und Schriftfeld 16 A, AC 250 V, DIN 49440



- Integrierter erhöhter Berührungsschutz (Shutter) gemäß VDE 0620 Teil 1.
- Mit Krallen- und Schraubbefestigung.
- Mit Steckklemmen.

Farbe	MG	VPE	Artikel-Nr.	Info	UVP/Stk.
Weiß	W1	1	MEG2312-7244		21,20 €
Polarweiß	W1	1	MEG2312-7219		21,20 €
Dunkelbrasil	W1	1	MEG2312-7215	Ausl.	26,75 €
Anthrazit	W1	1	MEG2312-7214		26,75 €
Aluminium	W1	1	MEG2312-7260		26,75 €

QuickFlex 



SCHUKO-Steckdose mit Klappdeckel und Schrifffeld, abschließbar mit verschiedenen Schließungen 16 A, AC 250 V, DIN 49440



- Integrierter erhöhter Berührungsschutz (Shutter) gemäß VDE 0620 Teil 1.
- Mit Krallen- und Schraubbefestigung.
- Mit Steckklemmen.

Farbe	MG	VPE	Artikel-Nr.	Info	UVP/Stk.
Weiß	W1	1	MEG2316-7244		70,70 €
Polarweiß	W1	1	MEG2316-7219		70,70 €
Dunkelbrasil	W1	1	MEG2316-7215	Ausl.	75,40 €
Anthrazit	W1	1	MEG2316-7214		75,40 €
Aluminium	W1	1	MEG2316-7260		75,40 €

QuickFlex



IP 44

SCHUKO-Steckdose mit Klappdeckel und Schrifffeld, abschließbar mit 10 gleichen Schließungen 16 A, AC 250 V, DIN 49440



- Integrierter erhöhter Berührungsschutz (Shutter) gemäß VDE 0620 Teil 1.
- Mit Krallen- und Schraubbefestigung.
- Mit Steckklemmen.

Farbe	MG	VPE	Artikel-Nr.	Info	UVP/Stk.
Weiß	W1	1	MEG2317-7244		70,70 €
Polarweiß	W1	1	MEG2317-7219		70,70 €
Dunkelbrasil	W1	1	MEG2317-7215	Ausl.	75,40 €
Anthrazit	W1	1	MEG2317-7214		75,40 €
Aluminium	W1	1	MEG2317-7260		75,40 €

QuickFlex



IP 44

SCHUKO-Steckdose mit Klappdeckel und Schrifffeld, abschließbar mit 2 gleichen Schließungen 16 A, AC 250 V, DIN 49440



- Integrierter erhöhter Berührungsschutz (Shutter) gemäß VDE 0620 Teil 1.
- Mit Krallen- und Schraubbefestigung.
- Mit Steckklemmen.

Farbe	MG	VPE	Artikel-Nr.	Info	UVP/Stk.
Weiß	W1	1	MEG2318-7244		139,00 €
Polarweiß	W1	1	MEG2318-7219		139,00 €
Dunkelbrasil	W1	1	MEG2318-7215	Ausl.	149,90 €
Anthrazit	W1	1	MEG2318-7214		149,90 €
Aluminium	W1	1	MEG2318-7260		149,90 €

QuickFlex



IP 44

SCHUKO-Steckdose 16 A, AC 250 V, DIN 49440



- Integrierter erhöhter Berührungsschutz (Shutter) gemäß VDE 0620 Teil 1.
- Mit Krallen- und Schraubbefestigung.
- Mit Steckklemmen.

Farbe	MG	VPE	Artikel-Nr.	Info	UVP/Stk.
Weiß	W1	1	MEG2300-7244		13,20 €
Polarweiß	W1	1	MEG2300-7219		13,20 €
Dunkelbrasil	W1	1	MEG2300-7215	Ausl.	18,60 €
Anthrazit	W1	1	MEG2300-7214		18,60 €
Aluminium	W1	1	MEG2300-7260		18,60 €

QuickFlex



IP 44

Symbolerklärung:

QuickFlex

- Frontseitiges Nachrüsten von QuickFlex-Zusatzmodulen ohne Demontage der Steckdose.
- Schnellgewindeschrauben für die Krallenbefestigung.
- Versenkte Krallen mit Rückstellfeder.
- Hochglanzverzinkter Tragring isoliert zur Kralle.



- Integrierter erhöhter Berührungsschutz (Shutter)

Steckdose mit Schutzkontaktstift, Klappdeckel und Schriftfeld 16 A, AC 250 V, CEE 7, Normblatt V



- Integrierter erhöhter Berührungsschutz (Shutter) gemäß VDE 0620 Teil 1.
- Mit Krallen- und Schraubbefestigung.
- Mit Schraub-Liftklemmen für starre und flexible Leiter bis 4 mm².

QuickFlex 



Zubehör:

Großes Schriftfeld mit tastbaren Kontrast-Symbol für Wippen und Steckdosen mit Schriftfeld **434791/92/93/94** Seite 180

Farbe	MG	VPE	Artikel-Nr.	Info	UVP/Stk.
Weiß	W1	1	MEG2612-7244		24,00 €
Polarweiß	W1	1	MEG2612-7219		24,00 €
Dunkelbrasil	W1	1	MEG2612-7215	Ausl.	29,40 €
Anthrazit	W1	1	MEG2612-7214		29,40 €
Aluminium	W1	1	MEG2612-7260		29,40 €

Überspannungsschutz-Modul



QuickFlex 

- Erweiterungs-/Ersatzteil-Modul für QuickFlex-Steckdosen.
- Das integrierte Überspannungsschutzmodul schützt an der Steckdose angeschlossene Geräte vor Spannungsspitzen im Netz. Durch das Modul werden auch Steckdosen gesichert, die sich im Umkreis von 5 m am gleichen Stromkreis befinden

Mit optischer und akustischer Defektanzeige:

Nach Überspannung erlischt die grüne Kontroll-LED und bei eingestecktem Stecker ertönt ein Signalton. Für die optischer Anzeige ist eine Zentralplatte mit Linse erforderlich.

Überspannungs-Schutzgerät (SPD) nach EN61643-11 Typ 3

Nennspannung Un: AC 230 V

Höchst-Dauerspannung Uc: AC 255 V

Kombinierter Stoß Uoc: 6 kV

Schutzpegel Up (L-N): < 1,5 kV

Schutzpegel Up (L/N - PE): < 1,5 kV

Nennableitstrom In(8/20): 3 kA

Max. Ableitstrom I_{max}(8/20): 6 kA

Ansprechzeit (L-N): < 25 ns

Ansprechzeit (L/N-PE): < 100 ns

Netzseitiger Überstromschutz: 16 A

Zulässiger Temperaturbereich: -5 °C bis +40 °C

Ausführung	MG	VPE	Artikel-Nr.	Info	UVP/Stk.
E0		1	MEG2005-0004		90,60 €

Zu komplettieren mit:	Seite
Wippschalter-Einsätze	58
Wipptaster-Einsätze	62

Wippe



- Für Wechselschalter-, Kreuzschalter- und Taster-Einsatz.

Lieferumfang: Wippe mit Zwischenplatte.

Zu komplettieren mit:	Seite
Schalter und Taster, 1-fach	58

Farbe	MG	VPE	Artikel-Nr.	Info	UVP/Stk.
Weiß	W1	1	343144		10,40 €
Polarweiß	W1	1	343119		10,40 €
Dunkelbrasil	W1	1	343115	Ausl.	13,85 €
Anthrazit	W1	1	343114		13,85 €
Aluminium	W1	1	343160		13,85 €

IP 44

Wippe für Serienschalter



- Für Serien-, Doppelwechselschalter- und Doppeltaster-Einsatz.

Lieferumfang: Wippe mit Zwischenplatte.

Zu komplettieren mit:	Seite
Schalter und Taster, 2-fach	63

Farbe	MG	VPE	Artikel-Nr.	Info	UVP/Stk.
Weiß	W1	1	343544		13,60 €
Polarweiß	W1	1	343519		13,60 €
Dunkelbrasil	W1	1	343515	Ausl.	17,15 €
Anthrazit	W1	1	343514		17,15 €
Aluminium	W1	1	343560		17,15 €

IP 44

Wippe mit Schriftfeld



Lieferumfang: Wippe mit Zwischenplatte.

Zu komplettieren mit:	Seite
Schalter und Taster, 1-fach	58

Farbe	MG	VPE	Artikel-Nr.	Info	UVP/Stk.
Weiß	W1	1	343944		13,90 €
Polarweiß	W1	1	343919		13,90 €
Dunkelbrasil	W1	1	343915	Ausl.	17,45 €
Anthrazit	W1	1	343914		17,45 €
Aluminium	W1	1	343960		17,45 €

IP 44

Wippe mit rechteckigem Symbolfenster



- Für Kontrollschalter- und Taster-Einsatz.

Lieferumfang: Wippe mit Zwischenplatte, mit Symbolset pro Wippe: 1 Licht (glasklar), 1 Schlüssel (glasklar), 1 Klingel (glasklar), 1 neutral (glasklar), 1 neutral (rot-transparent).

Zu komplettieren mit:	Seite
Schalter und Taster, 1-fach	58

Zubehör:	Seite
Symbole, rechteckig 395500/69, 395600/69, 395700/69, 395800/69, 3959	180, 271, 297, 331, 336

Farbe	MG	VPE	Artikel-Nr.	Info	UVP/Stk.
Weiß	W1	1	343844		11,85 €
Polarweiß	W1	1	343819		11,85 €
Dunkelbrasil	W1	1	343815	Ausl.	15,15 €
Anthrazit	W1	1	343814		15,15 €
Aluminium	W1	1	343860		15,15 €

IP 44

Wippe für Heizungs-Notschalter



- Für Kontrollschalter- und Taster-Einsatz.
- Mit rotem Kontrollfenster und Aufdruck „Heizung Notschalter“.

Lieferumfang: Wippe mit Zwischenplatte und rot-transparentem Fenster.

Zu komplettieren mit:
Schalter und Taster, 1-fach

Seite
58

Farbe	MG	VPE	Artikel-Nr.	Info	UVP/Stk.
Weiß	W1	1	343044		13,10 €
Polarweiß	W1	1	343019		13,10 €

IP 44

Zu komplettieren mit: Tastdimmer-/schalter 80

Sensorfläche



- Im Design Aquadesign.
- Manuelle Bedienung.
- Mit Kurzhubtaste.

IP 44

Zu komplettieren mit:	Seite
Universal-Superdimmer-Einsatz 577099	80, 417
Memory-Superdimmer-Einsatz für ohmsche Last 577299	80, 417
Memory-ET-Superdimmer-Einsatz für kapazitive Last 577899	80, 417
Elektronik-Schalt-Einsatz 575799	81, 418
Relais-Universal-Einsatz 575897	81, 418
Nebenstellen-Einsatz 573999	81, 419

Farbe	MG	VPE	Artikel-Nr.	Info	UVP/Stk.
Weiß	E0	1	573844		28,15 €
Polarweiß	E0	1	573819		28,15 €
Dunkelbrasil	E0	1	573815	Ausl.	34,80 €
Anthrazit	E0	1	573814		34,80 €
Aluminium	E0	1	573860		34,80 €

Zu komplettieren mit: Rollladenschalter 65

Wippe für Rollladenschalter und -taster



- Für Rollladen-Wippschalter- und Wipptaster-Einsatz.

Lieferumfang: Wippe mit Zwischenplatte.

IP 44

Zu komplettieren mit:	Seite
Rollladenschalter-Einsatz	
1-polig MEG3715-0000	19, 65
1-polig mit Zusatzkontakt MEG3714-0000	65
Rollladentaster-Einsatz, 1-polig MEG3755-00	20, 65

Farbe	MG	VPE	Artikel-Nr.	Info	UVP/Stk.
Weiß	W1	1	343444		16,40 €
Polarweiß	W1	1	343419		16,40 €
Dunkelbrasil	W1	1	343415	Ausl.	19,75 €
Anthrazit	W1	1	343414		19,75 €
Aluminium	W1	1	343460		19,75 €

Zentralplatte für Rollladen-Tast-Rastschalter-Einsätze



- Für genormte Profil-Halbzylinderschlösser mit 40 mm Länge.

Zu komplettieren mit:	Seite
Rollladen-Tast-Rastschalter-Einsatz für Schließzylinder 318501	66
Rollladentaster-Einsatz für Schließzylinder 318901	66

IP 44

Farbe	MG	VPE	Artikel-Nr.	Info	UVP/Stk.
Weiß	E0	1	348244		12,50 €
Polarweiß	E0	1	348219		12,50 €
Dunkelbrasil	E0	1	348215	Ausl.	20,85 €
Anthrazit	E0	1	348214		20,85 €
Aluminium	E0	1	348260		20,85 €

ARGUS 180 UP Sensor-Modul



- Für Aquadesign
- Spritzwassergeschützter Bewegungsmelder mit Unterkriechschutz.
- Das Sensor-Modul erfasst sich bewegende Wärmequellen (z. B. Personen) in einem einstellbaren Erfassungsbereich und startet eine Treppenlichtzeit.
- Das Sensor-Modul verfügt über einen Lichtfühler mit einstellbarer Helligkeitsschwelle, so dass die Beleuchtung nur unterhalb einer bestimmten Helligkeitsschwelle eingeschaltet wird.
- Zuschaltbare Präsenzfunktion.

Erfassungsbereich: 180°

Anzahl der Ebenen: 6

Anzahl der Zonen: 46

Empfohlene Montagehöhe: 1,1 m

Reichweite: 8 m rechts/links, 12 m nach vorne

Empfindlichkeit: stufenlos einstellbar

Lichtfühler: stufenlos einstellbar von ca. 10 bis ca. 1000 Lux

Zeit: stufenlos einstellbar von ca. 10 s bis ca. 30 min



IP44

Funktionen:

Helligkeitsabhängige Treppenlichtfunktion:

- Elektronik-Schalt-Einsatz
- Relais-Schalt-Einsatz
- Universal-Dimmer-Einsatz
- Steuerungs-Einsatz 1-10 V
- DALI-Steuerungs-Einsatz

Helligkeitsabhängige Treppenlichtfunktion mit Kanal 1,

Helligkeitsunabhängige Treppenlichtfunktion mit Kanal 2:

Elektronik-Schalt-Einsatz, 2fach

Relais-Schalt-Einsatz, 2fach

Universal-Dimmer-Einsatz, 2fach

Zu komplettieren mit:	Seite
Zentralstellen-Einsatz MEG5190-0000	77, 87, 391, 458, 542, 548
Elektronik-Schalt-Einsatz MEG5151-0000	75, 388, 454, 541
Elektronik-Schalt-Einsatz, 2fach MEG5152-0000	76, 389, 455, 543
Relais-Schalt-Einsatz MEG5161-0000	73, 386, 452, 539
Relais-Schalt-Einsatz, 2fach MEG5162-0000	74, 387, 453, 540
Universal-Dimmer-Einsatz MEG5171-0000	21, 69, 382, 450, 537
Universal-Dimmer-Einsatz, 2fach MEG5172-0000	70, 383, 451, 538
Steuerungs-Einsatz 1-10 V MEG5180-0000	72, 385, 457
DALI-Steuerungs-Einsatz MEG5185-0000	71, 384, 456

Farbe	Ausführung	MG	VPE	Artikel-Nr.	Info	UVP/Stk.
Weiß	Thermoplast	E0	1	MEG5710-7244		67,70 €
Polarweiß	Thermoplast	E0	1	MEG5710-7219		67,70 €
Dunkelbrasil	Thermoplast	E0	1	MEG5710-7215	Ausl.	73,10 €
Anthrazit	Thermoplast	E0	1	MEG5710-7214		73,10 €
Aluminium	Thermoplast	E0	1	MEG5710-7260		73,10 €

Hinweis:
Das Aquadesign-Programm kann im Innenbereich auf Anfrage über die Busankoppler-Einsätze Art.-Nr. **6711..** und **6712..** in KNX integriert werden.

Blindabdeckung



IP 44

- Abdeckung für Relais, Rollladenmehrfachsteuerrelais, Summer, Leistungszusätze, KNX-Unterputzgeräte usw. Durch mechanische Bearbeitung (Bohren, Fräsen, etc.) universell verwendbar.
- Ohne Krallen, für Schraubbefestigung.

Hinweis: Schutzart IP 20 nach mechanischer Bearbeitung (Bohren, Fräsen, etc.).

Farbe	MG	VPE	Artikel-Nr.	Info	UVP/Stk.
Weiß	W1	1	348344		13,45 €
Polarweiß	W1	1	348319		13,45 €
Dunkelbrasil	W1	1	348315	Ausl.	19,70 €
Anthrazit	W1	1	348314		19,70 €
Aluminium	W1	1	348360		19,70 €

Zwischenring mit Klappdeckel



IP 44

- Mit dem Zwischenring können System M Einsätze mit normaler Bauhöhe (z. B. TAE, UAE, Steckdosen, ...) in AQUADESIGN integriert werden. Schutzart IP 44 bleibt erhalten.

Farbe	MG	VPE	Artikel-Nr.	Info	UVP/Stk.
Weiß	W1	1	516544		20,35 €
Polarweiß	W1	1	516519		20,35 €
Dunkelbrasil	W1	1	516515	Ausl.	26,60 €
Anthrazit	W1	1	516514		26,60 €
Aluminium	W1	1	516560		26,60 €

Zwischenring mit transparentem Klappdeckel



IP 44

- Mit dem Zwischenring können System M Einsätze in Aquadesign integriert werden. Schutzart IP 44 bleibt erhalten.

Hinweis:
Beachten Sie bei Elektronikartikeln die zulässigen Umgebungsbedingungen.

Farbe	MG	VPE	Artikel-Nr.	Info	UVP/Stk.
Weiß	W1	1	516944		20,35 €
Polarweiß	W1	1	516919		20,35 €
Dunkelbrasil	W1	1	516915	Ausl.	26,60 €
Anthrazit	W1	1	516914		26,60 €
Aluminium	W1	1	516960		26,60 €

Zwischenring mit Klappdeckel und Schriftfeld



IP 44

- Mit dem Zwischenring können System M Einsätze mit normaler Bauhöhe (z. B. TAE, UAE, Steckdosen, ...) in Aquadesign integriert werden. Schutzart IP 44 bleibt erhalten.

Farbe	MG	VPE	Artikel-Nr.	Info	UVP/Stk.
Weiß	W1	1	516644		23,80 €
Polarweiß	W1	1	516619		23,80 €
Dunkelbrasil	W1	1	516615	Ausl.	29,95 €
Anthrazit	W1	1	516614		29,95 €
Aluminium	W1	1	516660		29,95 €

Zwischenring mit Klappdeckel und Schriftfeld, abschließbar



IP 44

- Verschiedene Schließungen
- Mit dem Zwischenring können System M Einsätze mit normaler Bauhöhe (z. B. TAE, UAE, Steckdosen, ...) in Aquadesign integriert werden. Schutzart IP 44 bleibt erhalten.

Farbe	MG	VPE	Artikel-Nr.	Info	UVP/Stk.
Weiß	W1	1	516344		72,70 €
Polarweiß	W1	1	516319		72,70 €
Dunkelbrasil	W1	1	516315	Ausl.	78,80 €
Anthrazit	W1	1	516314		78,80 €
Aluminium	W1	1	516360		78,80 €

Symbole, rechteckig



- Für Wippen und Schalter mit rechteckigem Ausschnitt.

Ausführung	MG	VPE	Artikel-Nr.	Info	UVP/Stk.
neutral, weiß	T0	1	395500		1,17 €
Licht, weiß	T0	1	395600		1,17 €
Schlüssel, weiß	T0	1	395700		1,17 €
Klingel, weiß	T0	1	395800		1,17 €
neutral, glasklar	T0	1	395569		1,17 €
Licht, glasklar	T0	1	395669		1,17 €
Schlüssel, glasklar	T0	1	395769		1,17 €
Klingel, glasklar	T0	1	395869		1,17 €
neutral, rot-transp.	T0	1	395900		1,17 €

Adapter



- Mit dem Adapter können Einsätze für System M in Aquadesign integriert werden. Schutzart IP 20.

Farbe	MG	VPE	Artikel-Nr.	Info	UVP/Stk.
Weiß	W1	1	518344		6,90 €
Polarweiß	W1	1	518319		6,90 €
Anthrazit	W1	1	518314		9,82 €
Aluminium	W1	1	518360		9,82 €

Einbaudose



- Mit Schraubbefestigung für Einsätze und Rahmen von den Schalterprogrammen Panzer oder Aquadesign.
- Die Einbaudose kann auf alle Schalungen genagelt werden und bietet mit dem großen Anschlussraum sowie mit den zwei M25 Kabeleinführungen die ideale Lösung für den Betonbau.

Lieferumfang: Mit 2 Befestigungsschrauben.

Hinweis: Für Rohrdurchmesser M25, Tiefe der Dose 70 mm.

Ausführung	MG	VPE	Artikel-Nr.	Info	UVP/Stk.
Einbaudose	T6	1	MEG3970-7504		9,42 €

Aquadesign-Rahmen, 1fach



Farbe	MG	VPE	Artikel-Nr.	Info	UVP/Stk.
Weiß	W1	1	400144		12,30 €
Polarweiß	W1	1	400119		12,30 €
Dunkelbrasil	W1	1	400115	Ausl.	16,45 €
Anthrazit	W1	1	400114		16,45 €
Aluminium	W1	1	400160		16,45 €

IP 44

Aquadesign-Rahmen, 2fach



• Für Senkrecht- und Waagrechtmontage.

Farbe	MG	VPE	Artikel-Nr.	Info	UVP/Stk.
Weiß	W1	1	400244		15,75 €
Polarweiß	W1	1	400219		15,75 €
Dunkelbrasil	W1	1	400215	Ausl.	23,35 €
Anthrazit	W1	1	400214		23,35 €
Aluminium	W1	1	400260		23,35 €

IP 44

Aquadesign-Rahmen, 3fach



• Für Senkrecht- und Waagrechtmontage.

Farbe	MG	VPE	Artikel-Nr.	Info	UVP/Stk.
Weiß	W1	1	400344		35,05 €
Polarweiß	W1	1	400319		35,05 €
Dunkelbrasil	W1	1	400315	Ausl.	45,80 €
Anthrazit	W1	1	400314		45,80 €
Aluminium	W1	1	400360		45,80 €

IP 44

Aquadesign-Rahmen, 4fach



• Für Senkrecht- und Waagrechtmontage.

Farbe	MG	VPE	Artikel-Nr.	Info	UVP/Stk.
Weiß	W1	1	400444		54,60 €
Polarweiß	W1	1	400419		54,60 €
Dunkelbrasil	W1	1	400415	Ausl.	72,70 €
Anthrazit	W1	1	400414		72,70 €
Aluminium	W1	1	400460		72,70 €

IP 44

Aquadesign-Rahmen mit Verschraubung, 1fach



Lieferumfang: Mit Schrauben und Verschlussstopfen.

Zubehör: Einbaudose MEG3970-7504 297, 309

IP 44

Farbe	MG	VPE	Artikel-Nr.	Info	UVP/Stk.
Weiß	W1	1	401144		12,65 €
Polarweiß	W1	1	401119		12,65 €
Dunkelbrasil	W1	1	401115	Ausl.	16,80 €
Anthrazit	W1	1	401114		16,80 €
Aluminium	W1	1	401160		16,80 €

Aquadesign-Rahmen mit Verschraubung, 2fach



• Für Senkrecht- und Waagrechtmontage.

Lieferumfang: Mit Schrauben und Verschlussstopfen.

Zubehör: Einbaudose MEG3970-7504 297, 309

IP 44

Farbe	MG	VPE	Artikel-Nr.	Info	UVP/Stk.
Weiß	W1	1	401244		16,05 €
Polarweiß	W1	1	401219		16,05 €
Dunkelbrasil	W1	1	401215	Ausl.	23,65 €
Anthrazit	W1	1	401214		23,65 €
Aluminium	W1	1	401260		23,65 €

Aquadesign-Rahmen mit Verschraubung, 3fach



• Für Senkrecht- und Waagrechtmontage.

Lieferumfang: Mit Schrauben und Verschlussstopfen.

Zubehör: Einbaudose MEG3970-7504 297, 309

IP 44

Farbe	MG	VPE	Artikel-Nr.	Info	UVP/Stk.
Weiß	W1	1	401344		35,45 €
Polarweiß	W1	1	401319		35,45 €
Dunkelbrasil	W1	1	401315	Ausl.	46,05 €
Anthrazit	W1	1	401314		46,05 €
Aluminium	W1	1	401360		46,05 €

Aquadesign-Rahmen mit Verschraubung, 4fach



• Für Senkrecht- und Waagrechtmontage.

Lieferumfang: Mit Schrauben und Verschlussstopfen.

Zubehör: Einbaudose MEG3970-7504 297, 309

IP 44

Farbe	MG	VPE	Artikel-Nr.	Info	UVP/Stk.
Weiß	W1	1	401444		55,10 €
Polarweiß	W1	1	401419		55,10 €
Dunkelbrasil	W1	1	401415	Ausl.	72,70 €
Anthrazit	W1	1	401414		72,70 €
Aluminium	W1	1	401460		72,70 €

MG = Materialgruppe • VPE = Verpackungseinheit

Alle angegebenen Preise sind unverbindliche Listenpreise ohne Mehrwertsteuer. Gültig ab 01.01.2023.

Technische Änderungen vorbehalten. Angaben ohne Gewähr. Abbildungen dienen nur zur Veranschaulichung.



Panzer

Dauerhafte Sicherheit

In Sporthallen beispielsweise können Bälle zu Geschossen werden – konventionelle Schalter und Steckdosen sind hierfür nicht ausgelegt. Eigens für diese rauhe Welt ist die Schalterserie Panzer entworfen. Panzer ist ein extrem widerstandsfähiges und robustes Schalterprogramm – selbst Tritte, Schläge und Angriffe mit Werkzeugen können ihm nichts anhaben. Diese besondere Sicherheit bietet Panzer dank seiner Befestigung: Die mit Plomben gesicherte Schalterserie ist somit gleichzeitig gegen Entwendungen geschützt, denn nur durch Aufbohren der Verschraubung kann sie abgebaut werden.

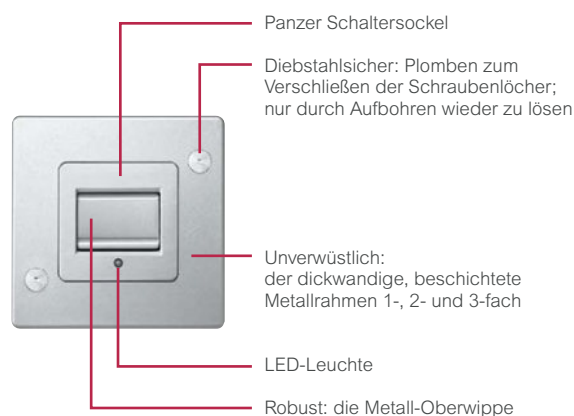

Panzer

SCHUKO-Steckdosen	302
Steckdosen (International)	303
Schalter und Taster	304
Schalter und Taster, ohne Rahmen	305
Rollladenschalter	306
USB Ladegeräte	307
KNX Kommunikations-Einsätze und Zubehör	308
Rahmen	310
Aufputz-Gehäuse	311

Unser Trainingsportal



Nutzen Sie über 180 Seminare und Webinare, um Ihre Kompetenzen im richtigen Fachgebiet zu erweitern.

[Zum Online-Katalog](#)

Diebstahlsicher durch Verplombung der Schraubenlöcher.

- Unverwundlich auch bei Angriffen durch offenes Feuer oder Werkzeugen und harten Stößen.
- Verankerung der Rahmen und Einsätze durch 4 mm Wandbefestigungs-Schrauben im Mauerwerk.
- Passend in 60er Einbaudose oder Einbaudose Art.-Nr. **MEG3970-7504** mit integrierten Schraubbefestigungen und angespitzten Dübellöchern.
- Schalter-Einsätze mit Verbindungsklemmen nach VDE 0632.
- Beleuchtbar im Sinne der Arbeitsstättenverordnung vom 20.3.1975.
- Material: Echtmetalloberfläche

Extrem widerstandsfähiges Spezialprogramm

- Steckdosen mit Verbindungsklemmen nach VDE 0620 Teil 1.

Symbolerklärung:



- Frontseitiges Nachrüsten von QuickFlex-Zusatzmodulen ohne Demontage der Steckdose.
- Schnellgewindeschrauben für die Krallenbefestigung.
- Versenkte Krallen mit Rückstellfeder.
- Hochglanzverzinkter Tragring isoliert zur Kralle.



- Integrierter erhöhter Berührungsschutz (Shutter)

Hinweis:

Die neue Oberfläche (Endnummer 60) ist annähernd farbgleich mit der bisherigen (Endnummer 40). Wir empfehlen innerhalb einer Kombination nur eine Oberflächenvariante zu verwenden.

Hinweise zu Materialien:

Isolierstoffgefüllte, dickwandige Alu-Druckguss-Metallabdeckung.

SCHUKO-Steckdose 16 A, AC 250 V, DIN 49440



- Integrierter erhöhter Berührungsschutz (Shutter) gemäß VDE 0620 Teil 1.
- Mit Krallen- und Schraubbefestigung.
- Mit Steckklemmen.

Farbe	MG	VPE	Artikel-Nr.	Info	UVP/Stk.
Mattsilber	T6	1	MEG2300-7060		60,50 €

Lieferumfang: Ohne Rahmen.

Zubehör:	Seite
Überspannungsschutz-Modul MEG2005-0004	121, 290, 302, 303



SCHUKO-Steckdose 16 A, AC 250 V, DIN 49440



- Integrierter erhöhter Berührungsschutz (Shutter) gemäß VDE 0620 Teil 1.
- Mit Krallen- und Schraubbefestigung.
- Mit Schraub-Liftklemmen für starre und flexible Leiter bis 4 mm².

Farbe	MG	VPE	Artikel-Nr.	Info	UVP/Stk.
Mattsilber	T6	1	MEG2400-7060		60,50 €

Lieferumfang: Ohne Rahmen.

Zubehör:	Seite
Überspannungsschutz-Modul MEG2005-0004	121, 290, 302, 303



Überspannungsschutz-Modul



- Erweiterungs-/Ersatzteil-Modul für QuickFlex-Steckdosen.
- Das integrierte Überspannungsschutzmodul schützt an der Steckdose angeschlossene Geräte vor Spannungsspitzen im Netz. Durch das Modul werden auch Steckdosen gesichert, die sich im Umkreis von 5 m am gleichen Stromkreis befinden.
- Mit optischer und akustischer Defektanzeige: Nach Überspannung erlischt die grüne Kontroll-LED und bei eingestecktem Stecker ertönt ein Signalton.
- Für die optischer Anzeige ist eine Zentralplatte mit Linse erforderlich.
- Überspannungs-Schutzgerät (SPD) nach EN61643-11 Typ 3

Nennspannung Un: AC 230 V
Höchst-Dauerspannung Uc: AC 255 V
Kombinierter Stoß Uoc: 6 kV
Schutzpegel Up (L-N): < 1,5 kV
Schutzpegel Up (L/N - PE): < 1,5 kV
Nennableitstrom In(8/20): 3 kA
Max. Ableitstrom Imax(8/20): 6 kA
Ansprechzeit (L-N): < 25 ns
Ansprechzeit (L/N-PE): < 100 ns
Netzseitiger Überstromschutz: 16 A
Zulässiger Temperaturbereich: -5 °C bis +40 °C

Ausführung	MG	VPE	Artikel-Nr.	Info	UVP/Stk.
Überspannungsschutz-Modul	E0	1	MEG2005-0004		90,60 €

Extrem widerstandsfähiges Spezialprogramm

- Steckdosen mit Verbindungsklemmen nach VDE 0620 Teil 1.

Steckdose mit Schutzkontaktstift 16 A, AC 250 V, CEE 7, Normblatt V



- Integrierter erhöhter Berührungsschutz (Shutter) gemäß VDE 0620 Teil 1.
- Mit Krallen- und Schraubbefestigung.
- Mit Steckklemmen.

Farbe	MG	VPE	Artikel-Nr.	Info	UVP/Stk.
Mattsilber	T6	1	MEG2500-7060		60,50 €

QuickFlex



Überspannungsschutz-Modul



QuickFlex

- Erweiterungs-/Ersatzteil-Modul für QuickFlex-Steckdosen.
- Das integrierte Überspannungsschutzmodul schützt an der Steckdose angeschlossene Geräte vor Spannungsspitzen im Netz. Durch das Modul werden auch Steckdosen gesichert, die sich im Umkreis von 5 m am gleichen Stromkreis befinden.
- Mit optischer und akustischer Defektanzeige: Nach Überspannung erlischt die grüne Kontroll-LED und bei eingestecktem Stecker ertönt ein Signalton.
- Für die optischer Anzeige ist eine Zentralplatte mit Linse erforderlich.
- Überspannungs-Schutzgerät (SPD) nach EN61643-11 Typ 3

Ausführung	MG	VPE	Artikel-Nr.	Info	UVP/Stk.
Überspannungsschutz-Modul	E0	1	MEG2005-0004		90,60 €

Symbolerklärung:

QuickFlex

- Frontseitiges Nachrüsten von QuickFlex-Zusatzmodulen ohne Demontage der Steckdose.
- Schnellgewindeschrauben für die Krallenbefestigung.
- Versenkte Krallen mit Rückstellfeder.
- Hochglanzverzinkter Tragring isoliert zur Kralle.



- Integrierter erhöhter Berührungsschutz (Shutter)

Lieferumfang: Ohne Rahmen.

Zubehör:	Seite
Überspannungsschutz-Modul MEG2005-0004	121, 290, 302, 303

Nennspannung Un: AC 230 V
Höchst-Dauerspannung Uc: AC 255 V
Kombinierter Stoß Uoc: 6 kV
Schutzpegel Up (L-N): < 1,5 kV
Schutzpegel Up (L/N - PE): < 1,5 kV
Nennableitstrom In(8/20): 3 kA
Max. Ableitstrom Imax(8/20): 6 kA
Ansprechzeit (L-N): < 25 ns
Ansprechzeit (L/N-PE): < 100 ns
Netzseitiger Überstromschutz: 16 A
Zulässiger Temperaturbereich: -5 °C bis +40 °C

Extrem widerstandsfähiges Spezialprogramm

Aus/Wechselschalter-Einsatz, 1-polig 10 AX, AC 250 V



- Mit Krallen- und Schraubbefestigung.
- Mit Steckklemmen.

Lieferumfang: Ohne Rahmen.

Zubehör:	Seite
LED-Beleuchtungs-Modul für Schalter/Taster MEG3901-0000, MEG3901-0006, MEG3921-00	100, 305

Ausführung	MG	VPE	Artikel-Nr.	Info	UVP/Stk.
10 AX, AC 250 V, Steckklemmen	T6	1	MEG3116-7060		68,60 €

QuickFlex



Kreuzschalter-Einsatz, 1-polig 10 AX, AC 250 V



- Mit Krallen- und Schraubbefestigung.
- Mit Steckklemmen.

Lieferumfang: Ohne Rahmen.

Zubehör:	Seite
LED-Beleuchtungs-Modul für Schalter/Taster MEG3901-0000, MEG3901-0006, MEG3921-00	100, 305

Ausführung	MG	VPE	Artikel-Nr.	Info	UVP/Stk.
10 AX, AC 250 V, Steckklemmen	T6	1	MEG3117-7060		80,10 €

QuickFlex

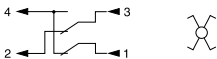

Aus/Wechsel-Kontrollschalter-Einsatz, 1-polig 10 AX, AC 250 V



- Mit Krallen- und Schraubbefestigung.
- Mit Steckklemmen.

Lieferumfang: Mit rotem 230 V LED-Leuchtmantel für Schalter/Taster. Ohne Rahmen.

Ausführung	MG	VPE	Artikel-Nr.	Info	UVP/Stk.
10 AX, AC 250 V, Steckklemmen	T6	1	MEG3106-7060		85,00 €

QuickFlex

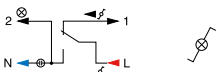

Taster-Einsatz mit N-Klemme, Wechsel 1-polig 10 A, AC 250 V



- Mit Krallen- und Schraubbefestigung.
- Mit Steckklemmen.

Lieferumfang: Ohne Rahmen.

Zubehör:	Seite
LED-Beleuchtungs-Modul für Schalter/Taster MEG3901-0000, MEG3901-0006, MEG3921-00	100, 305

Ausführung	MG	VPE	Artikel-Nr.	Info	UVP/Stk.
10 A, AC 250 V, Steckklemmen	T6	1	MEG3156-7060		69,90 €

QuickFlex

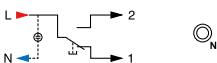

LED-Beleuchtungs-Modul für Schalter/Taster (10 Stück) Stromverbrauch 0,65 mA



QuickFlex

- Für alle 1- und 2-poligen Schalter-Einsätze aus QuickFlex.
- Rote LED.
- Als Kontroll- oder Orientierungslicht zu verwenden. Das Modul ist ohne Schalterdemontage von vorne auswechselbar.

Lieferumfang: Mit LED, 1 VE = 10 Stück.

Zu komplettieren mit: Seite 58
Schalter und Taster, 1-fach

Ausführung	MG	VPE	Artikel-Nr.	Info	UVP/Stk.
100-230 V	T0	1	MEG3901-0106		65,30 €

LED-Beleuchtungs-Modul für Schalter/Taster Stromverbrauch 0,65 mA



QuickFlex

- Für alle 1- und 2-poligen Schalter-Einsätze aus QuickFlex.
- Rote LED.
- Als Kontroll- oder Orientierungslicht zu verwenden. Das Modul ist ohne Schalterdemontage von vorne auswechselbar.

Lieferumfang: Mit LED.

Zu komplettieren mit: Seite 58
Schalter und Taster, 1-fach

Ausführung	MG	VPE	Artikel-Nr.	Info	UVP/Stk.
100-230 V	T0	1	MEG3901-0006		6,86 €

LED-Beleuchtungs-Modul für Schalter/Taster Stromverbrauch 0,65 mA



QuickFlex

- Für alle 1- und 2-poligen Schalter-Einsätze aus QuickFlex.
- Die Farben Rot, Blau und Grün der RGB-LED lassen sich über drei Schalter einstellen. Mischfarben sind möglich.
- Als Kontroll- oder Orientierungslicht zu verwenden. Das Modul ist ohne Schalterdemontage von vorne auswechselbar.

Lieferumfang: Mit RGB-LED.

Zu komplettieren mit: Seite 58
Schalter und Taster, 1-fach

Ausführung	MG	VPE	Artikel-Nr.	Info	UVP/Stk.
100-230 V, multicolor	T0	1	MEG3901-0000		14,65 €
8-32 V, multicolor	T0	1	MEG3921-0000		14,65 €

Glimmlampenanhänger mit integrierter Lampe AC 230 V, 0,65 mA



- Für alle 1- und 2-poligen Schalter-Einsätze.
- Für Kontroll- oder Beleuchtungszwecke.

Lieferumfang: Mit Glimmlampe.

Farbe	MG	VPE	Artikel-Nr.	Info	UVP/Stk.
Grau	T0	1	396502		5,11 €

Steckfassung E 10



- Für alle 1- und 2-poligen Schalter-Einsätze.
- Für Kontroll- oder Beleuchtungszwecke.

Lieferumfang: Ohne Glimmlampe.

Achtung!
Bei Kleinspannung (z. B. 8 V) empfehlen wir eine Anzeige-Lampe, 24-30 V, Röhrenform, E 10, Länge max. 25 mm.

Ausführung	MG	VPE	Artikel-Nr.	Info	UVP/Stk.
Steckfassung E 10	T0	1	396576		2,54 €

Extrem widerstandsfähiges Spezialprogramm

Rollladen-Tast-Rastschalter-Einsatz für Schließzylinder 10 A, AC 250 V



- Für genormte Profil-Halbzylinderschlösser mit 40 mm Länge.

Hinweis: Ausführung als Wechselschalter auf Anfrage.

Lieferumfang: Ohne Rahmen, ohne Schloss.

Zubehör:	Seite
Profilhalbzylinder mit Schlüsselabzug	
in Mittelposition MEG3985-0001	66, 102, 309
in 3 Positionen MEG3985-0003	66, 102, 309
Ausführung als Wechselschalter auf Anfrage.	

Farbe	Ausführung	MG	VPE	Artikel-Nr.	Info	UVP/Stk.
2-polig	mattsilber	T6	1	318760		210,00 €

Rollladentaster-Einsatz für Schließzylinder 10 A, AC 250 V



- Für genormte Profil-Halbzylinderschlösser mit 40 mm Länge.

Lieferumfang: Ohne Rahmen, ohne Schloss.

Zubehör:	Seite
Profilhalbzylinder mit Schlüsselabzug	
in Mittelposition MEG3985-0001	66, 102, 309
in 3 Positionen MEG3985-0003	66, 102, 309

Farbe	Ausführung	MG	VPE	Artikel-Nr.	Info	UVP/Stk.
2-polig	mattsilber	T6	1	318860		210,00 €

Rollladen-Tast-Rastschalter-Einsatz für Schließzylinder 10 A, AC 250 V



- Spritzwassergeschützt.
- Für genormte Profil-Halbzylinderschlösser mit 40 mm Länge.

Hinweis: Nur als Einfachgerät zu verwenden.
Ausführung als Wechselschalter auf Anfrage.

Lieferumfang: Kompletgerät mit Dichtung und Rahmen, ohne Schloss.

Zubehör:	Seite
Profilhalbzylinder mit Schlüsselabzug	
in Mittelposition MEG3985-0001	66, 102, 309
in 3 Positionen MEG3985-0003	66, 102, 309
Ausführung als Wechselschalter auf Anfrage.	

IP 44

Farbe	MG	VPE	Artikel-Nr.	Info	UVP/Stk.
Mattsilber	T6	1	318260		256,00 €

Rollladentaster-Einsatz für Schließzylinder 10 A, AC 250 V



- Spritzwassergeschützt.
- Für genormte Profil-Halbzylinderschlösser mit 40 mm Länge.

Hinweis: Nur als Einfachgerät zu verwenden.

Lieferumfang: Kompletgerät mit Dichtung und Rahmen, ohne Schloss.

Zubehör:	Seite
Profilhalbzylinder mit Schlüsselabzug	
in Mittelposition MEG3985-0001	66, 102, 309
in 3 Positionen MEG3985-0003	66, 102, 309

IP 44

Farbe	MG	VPE	Artikel-Nr.	Info	UVP/Stk.
Mattsilber	T6	1	318460		256,00 €

USB Ladestation



- USB Ladestation mit zwei Ausgängen Typ A zum gleichzeitigen Betreiben/Laden von zwei USB-Geräten mit integriertem Akku.

Lieferumfang: Ohne Rahmen.

Netzspannung

Nennspannung: AC 100-240 V ± 10 %, 50-60 Hz

Eigenverbrauch: < 0,1 W

USB Ausgänge

Ausgangsspannung: DC 5 V ± 5 %

Nennausgangsstrom: 1x2100 mA, 2x1050 mA

USB Standard: 2.0

Farbe	MG	VPE	Artikel-Nr.	Info	UVP/Stk.
Mattsilber	T6	1	MEG4366-7060		113,00 €

Extrem widerstandsfähiges Spezialprogramm

Hinweis:

Das Panzer-Programm kann auf Anfrage über die Busankoppler-Einsätze Art.-Nr. **6711..** in KNX integriert werden. Die Panzer-Abdeckung und der Busankoppler-Einsatz werden als Kompletgerät geliefert.

Blindabdeckung



- Abdeckung für Relais, Rollladenmehrfachsteuerrelais, Summer, Leistungszusätze, KNX-Unterputzgeräte usw. Durch mechanische Bearbeitung (Bohren, Fräsen, etc.) universell verwendbar.
- Ohne Krallen, für Schraubbefestigung.

Lieferumfang: Ohne Rahmen.

Farbe	MG	VPE	Artikel-Nr.	Info	UVP/Stk.
Mattsilber	T6	1	392360		45,70 €

BK-/Sat-Antennenstichdose, 2fach DIN EN 50083-1/A1, DIN EN 80083-2/A1



- Breitband-Einzelanschlussdose für Stickleitungs- und Sternverteilsysteme in BK-, GA- und Sat-Hausverteilanlagen. Mit Gleichspannungsdurchlass über den TV-Anschluss.
- Passend für UP-Dosen Ø 55-65 mm.
- Mit Krallen- und Schraubbefestigung.
- Gleichspannungsdurchlass: max. 24 V/400 mA
- Signal: 22 kHz- und DiSEqC

Lieferumfang: Ohne Rahmen.

Farbe	MG	VPE	Artikel-Nr.	Info	UVP/Stk.
Mattsilber	T6	1	299460		111,00 €

Sat-Antennendose, 3fach DIN EN 50083-1/A1, DIN EN 80083-2/A1



- Sat-Einzelanschlussdose 3fach. Für Stickleitungs- und Sternverteilsysteme in GA- und Sat-Hausverteilanlagen. Mit Gleichspannungsdurchlass über den Sat-Anschluss.
- Passend für UP-Dosen Ø 55-65 mm.
- Mit Krallen- und Schraubbefestigung.
- Gleichspannungsdurchlass: max. 24 V/320 mA
- Signal: 22 kHz- und DiSEqC

Lieferumfang: Ohne Rahmen.

Farbe	MG	VPE	Artikel-Nr.	Info	UVP/Stk.
Mattsilber	T6	1	259160		127,00 €

Zentralplatte für Antennensteckdosen



- Für Koaxial-Antennensteckdosen nach DIN 45330, z. B. AEG, Astro, Bosch, Fuba, Hirschmann, Kathrein, Philips, Polytron, Siemens, Wisi, Zehnder usw.

Lieferumfang: Ohne Rahmen.

Farbe	MG	VPE	Artikel-Nr.	Info	UVP/Stk.
Mattsilber	T6	1	294660		63,10 €

RJ 45-Einsatz 1fach mit Anschlußmodul Schneider Electric - Actassi Cat6A STP



- Zum Anschluss von einem analogen oder digitalen Endgerät über ein Actassi RJ45-Cat6A STP Modul.
- Anschluss über Schneid-Klemmtechnik (werkzeugfrei).

Lieferumfang: Ohne Rahmen.

Farbe	MG	VPE	Artikel-Nr.	Info	UVP/Stk.
Mattsilber	T6	1	MEG4576-7021		105,50 €

RJ 45-Einsatz 2fach mit Anschlußmodulen Schneider Electric - Actassi Cat6A STP



- Zum Anschluss von zwei analogen oder digitalen Endgeräten über zwei Actassi RJ45-Cat6A STP Module.
- Anschluss über Schneid-Klemmtechnik (werkzeugfrei).

Lieferumfang: Ohne Rahmen.

Farbe	MG	VPE	Artikel-Nr.	Info	UVP/Stk.
Mattsilber	T6	1	MEG4576-7022		113,00 €

Audio-Steckbuchse



- XLR-Rundsteckverbinder 3-polig mit Lötanschluss und mechanischer Verriegelung.

Lieferumfang: Ohne Rahmen.

Farbe	MG	VPE	Artikel-Nr.	Info	UVP/Stk.
Mattsilber	T6	1	460860		164,00 €

Zubehör

Einbaudose



- Mit Schraubbefestigung für Einsätze und Rahmen von den Schalterprogrammen Panzer oder Aquadesign.
- Die Einbaudose kann auf alle Schalungen genagelt werden und bietet mit dem großen Anschlussraum sowie mit den zwei M25 Kabeleinführungen die ideale Lösung für den Betonbau.

Lieferumfang: Mit 2 Befestigungsschrauben.

Hinweis: Für Rohrdurchmesser M25, Tiefe der Dose 70 mm.

Ausführung	MG	VPE	Artikel-Nr.	Info	UVP/Stk.
Extrem widerstandsfähiges Spezialprogramm	T6	1	MEG3970-7504		9,42 €

Verschlussplomben



- Als Ersatzteile zum Verschließen der Befestigungslöcher von Panzer-Rahmen.

Lieferumfang: 1 VE = 8 Verschlussplomben.

Farbe	MG	VPE	Artikel-Nr.	Info	UVP/Stk.
Mattsilber	T6	1	390199		3,46 €

Profilhalbzylinder mit Schlüsselabzug in Mittelposition



- Genormter Qualitätsschließzylinder der ABUS Pfaffenhain GmbH.
- Integration in neue Schließanlage auf Anfrage bei der ABUS Pfaffenhain GmbH möglich.

Lieferumfang: Mit 3 Schlüssel.

Ausführung	MG	VPE	Artikel-Nr.	Info	UVP/Stk.
Länge: 40 mm.	E0	1	MEG3985-0001		36,35 €

Profilhalbzylinder mit Schlüsselabzug in 3 Positionen



- Genormter Qualitätsschließzylinder der ABUS Pfaffenhain GmbH.
- Integration in neue Schließanlage auf Anfrage bei der ABUS Pfaffenhain GmbH möglich.

Lieferumfang: Mit 3 Schlüssel.

Ausführung	MG	VPE	Artikel-Nr.	Info	UVP/Stk.
Länge: 40 mm.	E0	1	MEG3985-0003		153,00 €

MG = Materialgruppe • VPE = Verpackungseinheit

Alle angegebenen Preise sind unverbindliche Listenpreise ohne Mehrwertsteuer. Gültig ab 01.01.2023.

Technische Änderungen vorbehalten. Angaben ohne Gewähr. Abbildungen dienen nur zur Veranschaulichung.

Extrem widerstandsfähiges Spezialprogramm

Rahmen, 1fach



- Mit verschleißbaren Befestigungslöchern.
- Rahmen als Bohrschablone für Dübel Ø 6 mm geeignet.

Lieferumfang: Mit Verschlussplomben.

Zubehör:	Seite
Einbaudose MEG3970-7504	297, 309
Ersatzteil:	
Verschlussplomben Panzer 390199	309

Farbe	MG	VPE	Artikel-Nr.	Info	UVP/Stk.
Mattsilber	T6	1	480160		39,65 €

Rahmen, 2fach



- Mit verschleißbaren Befestigungslöchern.
- Rahmen als Bohrschablone für Dübel Ø 6 mm geeignet.

Hinweis: Nur für Senkrecht-Kombination im 71 mm Abstand.

Lieferumfang: Mit Verschlussplomben.

Zubehör:	Seite
Einbaudose MEG3970-7504	297, 309
Ersatzteil:	
Verschlussplomben Panzer 390199	309

Farbe	MG	VPE	Artikel-Nr.	Info	UVP/Stk.
Mattsilber	T6	1	480260		60,20 €

Rahmen, 3fach



- Mit verschleißbaren Befestigungslöchern.
- Rahmen als Bohrschablone für Dübel Ø 6 mm geeignet.

Hinweis: Nur für Senkrecht-Kombination im 71 mm Abstand.

Lieferumfang: Mit Verschlussplomben.

Zubehör:	Seite
Einbaudose MEG3970-7504	297, 309
Ersatzteil:	
Verschlussplomben Panzer 390199	309

Farbe	MG	VPE	Artikel-Nr.	Info	UVP/Stk.
Mattsilber	T6	1	480360		138,50 €

Aufputz-Gehäuse, 1fach



- Diebstahlsicher durch Verplombung der Schraubenlöcher in den Rahmen.
- Verankerung der Aufputzgehäuse durch 4 mm Wandbefestigungs-Schrauben im Mauerwerk.
- Glasfaserverstärktes Polycarbonat.
- Farbe mattsilber: Passend zu den Rahmen und Abdeckungen
- Die Öffnungen für Kabel und Kanaleinführung müssen bauseitig erfolgen.

Lieferumfang: Ohne Rahmen.

Farbe	MG	VPE	Artikel-Nr.	Info	UVP/Stk.
Mattsilber	T6	1	MEG4014-7060		99,40 €

Aufputz-Gehäuse, 2fach



- Diebstahlsicher durch Verplombung der Schraubenlöcher in den Rahmen.
- Verankerung der Aufputzgehäuse durch 4 mm Wandbefestigungs-Schrauben im Mauerwerk.
- Glasfaserverstärktes Polycarbonat.
- Farbe mattsilber: Passend zu den Rahmen und Abdeckungen
- Die Öffnungen für Kabel und Kanaleinführung müssen bauseitig erfolgen.

Lieferumfang: Ohne Rahmen.

Farbe	MG	VPE	Artikel-Nr.	Info	UVP/Stk.
Mattsilber	T6	1	MEG4024-7060		192,50 €

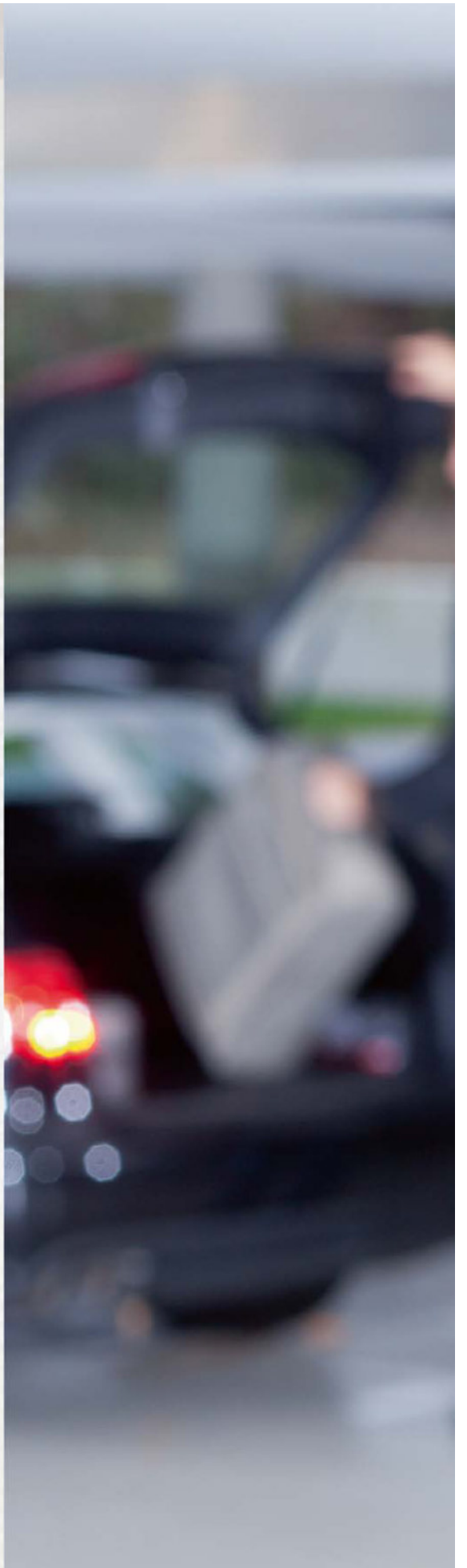

Aquastar

Überzeugend wetterfest

Ob Regen oder Schnee, Spritzwasser oder sonstige Nässe: Die Feuchtraum-Schalterserie Aquastar verrichtet unbeirrt ihre Dienste. Aquastar wurde speziell für Orte entwickelt, an denen besonders hohe Unempfindlichkeit gefordert ist wie in Garagen oder Kellern. Die Gehäuse des Aufputzprogrammes sind aus einem zäh-elastischen Kunststoff, der auch hohen mechanischen Belastungen standhält. Durch nachrüstbare Beschriftungsfelder ist die Zuordnung von Funktionen und Einsatzbereichen einfach zu gestalten, auch beleuchtete Klarsichtfelder sind möglich.

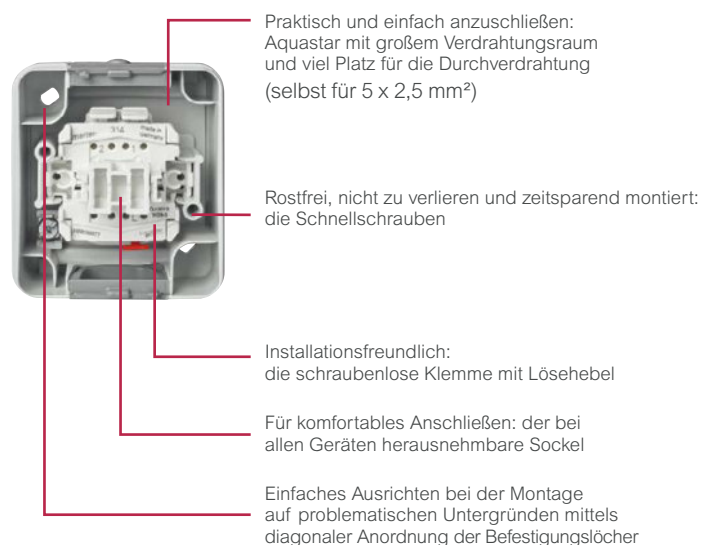

Aquastar
Polarweiß



Aquastar
Lichtgrau



Aquastar

Wippschalter-Einsätze	314
Rollladenschalter	319
SCHUKO-Steckdosen	320
Zubehör	325

Unser Trainingsportal



Nutzen Sie über 180 Seminare und Webinare, um Ihre Kompetenzen im richtigen Fachgebiet zu erweitern.

Zum Online-Katalog

Feuchtraum-Programm

- Neue energieeffiziente LED Beleuchtung.
- Alle Steckdosen-Klappdeckel, Schalter und Lichtsignale können nachträglich mit einem Schriftfeld versehen werden.
- Alle Sockel sind sicher befestigt und herausnehmbar.
- Schalter-Einsätze mit Verbindungsklemmen nach VDE 0632
- Beleuchtbar im Sinne der Arbeitsstättenverordnung vom 20.3.1975.
- Steckdosen mit Verbindungsklemmen nach VDE 0620 Teil 1.

Material: Thermoplast.

Erhebliche Kosteneinsparung durch:

- Frontseitiges Nachrüsten von Beleuchtungsmodulen ohne Schalterdemontage.
- Frontseitige Mess- und Prüfkontakte; zugänglich ohne Schalterdemontage.

Ausnahme: 3 poliger Schalter.

Hinweis zu Materialien:

Widerstandsfähiges Thermoplastgehäuse.
Alle äußeren Metallteile sind aus rostfreiem Material.

Symbolerklärung:



- Frontseitiges Nachrüsten von QuickFlex-Zusatzmodulen ohne Demontage der Steckdose.
- Schnellgewindeschrauben für die Krallenbefestigung.
- Versenkte Krallen mit Rückstellfeder.
- Hochglanzverzinkter Tragring isoliert zur Kralle.



- Integrierter erhöhter Berührungsschutz (Shutter)

Aus/Wechselschalter, 1-polig 10 AX, AC 250 V



- Beleuchtbar.
- Frontseitiges Nachrüsten von Beleuchtungsmodulen ohne Schalterdemontage.
- Frontseitige Mess- und Prüfkontakte; zugänglich ohne Schalterdemontage.
- Aufputz-Montage
- Mit Steckklemmen

IP 44

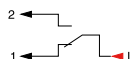

Schutzart: IP 44

Abmessungen: ca. 83 x 73 x 56 mm

Farbe	MG	VPE	Artikel-Nr.	Info	UVP/Stk.
Polarweiß	W0	1	MEG3116-8019		16,70 €
Lichtgrau	W8	1	MEG3116-8029		16,05 €

Zubehör:	Seite
LED-Leuchtanhänger, AC 100-230 V Aquastar MEG3901-8006	325
LED-Leuchtanhänger, AC/DC 8-32 V Aquastar MEG3922-8006	325
LED-Langfeldbeleuchtung, AC 100-230 V Aquastar MEG3903-8000	325
Schriftfeldeinlagen Aquastar MEG3957-8000	326
Doppelführung Aquastar MEG3961-80..	326
Verbindungsstück Aquastar MEG3963-80..	327, 334, 337
Rohrführung Aquastar MEG3964-8029	327
Kanaleinführung Aquastar MEG3965-80..	327
Schieber mit Stützen Aquastar MEG3962-8029	327

Kreuzschalter, 1-polig 10 AX, AC 250 V



- Beleuchtbar.
- Frontseitiges Nachrüsten von Beleuchtungsmodulen ohne Schalterdemontage.
- Frontseitige Mess- und Prüfkontakte; zugänglich ohne Schalterdemontage.
- Aufputz-Montage
- Mit Steckklemmen

IP 44

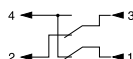

Schutzart: IP 44

Abmessungen: ca. 83 x 73 x 56 mm

Farbe	MG	VPE	Artikel-Nr.	Info	UVP/Stk.
Polarweiß	W0	1	MEG3117-8019		27,15 €
Lichtgrau	W0	1	MEG3117-8029		27,15 €

Zubehör:	Seite
LED-Leuchtanhänger, AC 100-230 V Aquastar MEG3901-8006	325
LED-Leuchtanhänger, AC/DC 8-32 V Aquastar MEG3922-8006	325
LED-Langfeldbeleuchtung, AC 100-230 V Aquastar MEG3903-8000	325
Schriftfeldeinlagen Aquastar MEG3957-8000	326
Doppelführung Aquastar MEG3961-80..	326
Verbindungsstück Aquastar MEG3963-80..	327, 334, 337
Rohrführung Aquastar MEG3964-8029	327
Kanaleinführung Aquastar MEG3965-80..	327
Schieber mit Stützen Aquastar MEG3962-8029	327

Ausschalter, 2-polig 10 AX, AC 250 V



- Beleuchtbar.
- Frontseitiges Nachrüsten von Beleuchtungsmodulen ohne Schalterdemontage.
- Frontseitige Mess- und Prüfkontakte; zugänglich ohne Schalterdemontage.
- Aufputz-Montage
- Mit Steckklemmen

IP 44

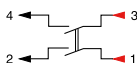

Schutzart: IP 44
Abmessungen: ca. 83 x 73 x 56 mm

Farbe	MG	VPE	Artikel-Nr.	Info	UVP/Stk.
Polarweiß	W0	1	MEG3112-8019		27,15 €
Lichtgrau	W0	1	MEG3112-8029		27,15 €

Zubehör:	Seite
LED-Leuchtanhänger, AC 100-230 V Aquastar MEG3901-8006	325
LED-Leuchtanhänger, AC/DC 8-32 V Aquastar MEG3922-8006	325
LED-Langfeldbeleuchtung, AC 100-230 V Aquastar MEG3903-8000	325
Schriftfeldeinlagen Aquastar MEG3957-8000	326
Doppeleinführung Aquastar MEG3961-80..	326
Verbindungsstück Aquastar MEG3963-80..	327, 334, 337
Rohreinführung Aquastar MEG3964-8029	327
Kanaleinführung Aquastar MEG3965-80..	327
Schieber mit Stützen Aquastar MEG3962-8029	327

Serienschalter, 1-polig 10 AX, AC 250 V



- Frontseitige Mess- und Prüfkontakte; zugänglich ohne Schalterdemontage.
- Aufputz-Montage
- Mit Steckklemmen

IP 44

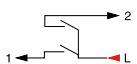

Schutzart: IP 44
Abmessungen: ca. 83 x 73 x 56 mm

Farbe	MG	VPE	Artikel-Nr.	Info	UVP/Stk.
Polarweiß	W0	1	MEG3115-8019		28,00 €
Lichtgrau	W0	1	MEG3115-8029		28,00 €

Zubehör:	Seite
Schriftfeldeinlagen Aquastar MEG3957-8000	326
Doppeleinführung Aquastar MEG3961-80..	326
Verbindungsstück Aquastar MEG3963-80..	327, 334, 337
Rohreinführung Aquastar MEG3964-8029	327
Kanaleinführung Aquastar MEG3965-80..	327
Schieber mit Stützen Aquastar MEG3962-8029	327

Ausschalter, 3-polig 16 AX, AC 400 V



- Beleuchtbar.
- Aufputz-Montage
- Mit Schraubklemmen.

IP 44

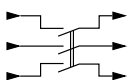

Schutzart: IP 44
Abmessungen: ca. 83 x 73 x 56 mm

Farbe	MG	VPE	Artikel-Nr.	Info	UVP/Stk.
Polarweiß	W0	1	MEG3644-8019		41,50 €
Lichtgrau	W0	1	MEG3644-8029		41,50 €

Zubehör:	Seite
Leuchtanhänger für 3-polige Schalter Aquastar MEG3902-8000	101, 325, 331
Schriftfeldeinlagen Aquastar MEG3957-8000	326
Doppeleinführung Aquastar MEG3961-80..	326
Verbindungsstück Aquastar MEG3963-80..	327, 334, 337
Rohreinführung Aquastar MEG3964-8029	327
Kanaleinführung Aquastar MEG3965-80..	327
Schieber mit Stützen Aquastar MEG3962-8029	327

Aus/Wechsel-Kontrollschalter, 1-polig 10 AX, AC 250 V



- Beleuchtet.
- Auch als Aus-Kontrollschalter 1-polig verwendbar.
- Mit beiliegender Schriftfeldeinlage als Heizungs-Notschalter verwendbar.
- Frontseitiges Nachrüsten von Beleuchtungsmodulen ohne Schalterdemontage.
- Frontseitige Mess- und Prüfkontakte; zugänglich ohne Schalterdemontage.
- Aufputz-Montage
- Mit Steckklemmen

IP 44

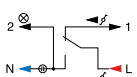

Schutzart: IP 44
Abmessungen: ca. 83 x 73 x 56 mm

Farbe	MG	VPE	Artikel-Nr.	Info	UVP/Stk.
Polarweiß	W0	1	MEG3106-8019		31,40 €
Lichtgrau	W0	1	MEG3106-8029		31,40 €

Zubehör:	Seite
LED-Leuchtanhänger, AC 100-230 V Aquastar MEG3901-8006	325
LED-Leuchtanhänger, AC/DC 8-32 V Aquastar MEG3922-8006	325
LED-Langfeldbeleuchtung, AC 100-230 V Aquastar MEG3903-8000	325
Schriftfeldeinlagen Aquastar MEG3957-8000	326
Doppeleinführung Aquastar MEG3961-80..	326
Verbindungsstück Aquastar MEG3963-80..	327, 334, 337
Rohreinführung Aquastar MEG3964-8029	327
Kanaleinführung Aquastar MEG3965-80..	327
Schieber mit Stützen Aquastar MEG3962-8029	327

Aus-Kontrollschalter, 2-polig 10 AX, AC 250 V



- Beleuchtet.
- Auch als Aus-Kontrollschalter 1-polig verwendbar.
- Mit beiliegender Schriftfeldeinlage als Heizungs-Notschalter verwendbar.
- Frontseitiges Nachrüsten von Beleuchtungsmodulen ohne Schalterdemontage.
- Frontseitige Mess- und Prüfkontakte; zugänglich ohne Schalterdemontage.
- Aufputz-Montage
- Mit Steckklemmen.

IP 44

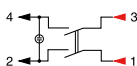

Schutzart: IP 44
Abmessungen: ca. 83 x 73 x 56 mm

Farbe	MG	VPE	Artikel-Nr.	Info	UVP/Stk.
Polarweiß	W0	1	MEG3102-8019		41,35 €
Lichtgrau	W0	1	MEG3102-8029		41,35 €

Zubehör:	Seite
LED-Leuchtanhänger, AC 100-230 V Aquastar MEG3901-8006	325
LED-Leuchtanhänger, AC/DC 8-32 V Aquastar MEG3922-8006	325
LED-Langfeldbeleuchtung, AC 100-230 V Aquastar MEG3903-8000	325
Schriftfeldeinlagen Aquastar MEG3957-8000	326
Doppelführung Aquastar MEG3961-80..	326
Verbindungsstück Aquastar MEG3963-80..	327, 334, 337
Rohrführung Aquastar MEG3964-8029	327
Kanaleinführung Aquastar MEG3965-80..	327
Schieber mit Stützen Aquastar MEG3962-8029	327

Taster, Schließer 1-polig 10 A, AC 250 V



- Frontseitige Mess- und Prüfkontakte; zugänglich ohne Schalterdemontage.
- Aufputz-Montage
- Mit Steckklemmen.

IP 44

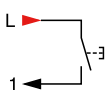

Schutzart: IP 44
Abmessungen: ca. 83 x 73 x 56 mm

Farbe	MG	VPE	Artikel-Nr.	Info	UVP/Stk.
Polarweiß	W0	1	MEG3150-8019		18,25 €
Lichtgrau	W8	1	MEG3150-8029		17,55 €

5 Schriftfeldeinlagen:
1 Tür, 3 Klingel und 1 neutral.

Zubehör:	Seite
Schriftfeldeinlagen Aquastar MEG3957-8000	326
Doppelführung Aquastar MEG3961-80..	326
Verbindungsstück Aquastar MEG3963-80..	327, 334, 337
Rohrführung Aquastar MEG3964-8029	327
Kanaleinführung Aquastar MEG3965-80..	327
Schieber mit Stützen Aquastar MEG3962-8029	327

Taster mit separatem Meldekontakt, Schließer 1-polig 10 A, AC 250 V



- Beleuchtet.
- Frontseitiges Nachrüsten von Beleuchtungsmodulen ohne Schalterdemontage.
- Frontseitige Mess- und Prüfkontakte; zugänglich ohne Schalterdemontage.
- Aufputz-Montage
- Mit Steckklemmen.

IP 44

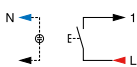

Schutzart: IP 44
Abmessungen: ca. 83 x 73 x 56 mm

Farbe	MG	VPE	Artikel-Nr.	Info	UVP/Stk.
Polarweiß	W0	1	MEG3154-8019		27,15 €
Lichtgrau	W0	1	MEG3154-8029		27,15 €

5 Schriftfeldeinlagen:
1 Tür, 3 Klingel und 1 neutral.

Zubehör:	Seite
LED-Leuchtanhänger, AC 100-230 V Aquastar MEG3901-8006	325
LED-Leuchtanhänger, AC/DC 8-32 V Aquastar MEG3922-8006	325
LED-Langfeldbeleuchtung, AC 100-230 V Aquastar MEG3903-8000	325
Schriftfeldeinlagen Aquastar MEG3957-8000	326
Doppelführung Aquastar MEG3961-80..	326
Verbindungsstück Aquastar MEG3963-80..	327, 334, 337
Rohrführung Aquastar MEG3964-8029	327
Kanaleinführung Aquastar MEG3965-80..	327
Schieber mit Stützen Aquastar MEG3962-8029	327

Taster mit N-Klemme, Wechsel 1-polig 10 A, AC 250 V



- Beleuchtbar.
- Frontseitiges Nachrüsten von Beleuchtungsmodulen ohne Schalterdemontage.
- Frontseitige Mess- und Prüfkontakte; zugänglich ohne Schalterdemontage.
- Aufputz-Montage
- Mit Steckklemmen

IP 44

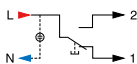

Schutzart: IP 44

Abmessungen: ca. 83 x 73 x 56 mm

Farbe	MG	VPE	Artikel-Nr.	Info	UVP/Stk.
Polarweiß	W0	1	MEG3156-8019		17,65 €
Lichtgrau	W0	1	MEG3156-8029		18,55 €

5 Schriftfeldeinlagen:

1 Tür, 3 Klingel und 1 neutral.

Zubehör:	Seite
LED-Leuchtanhänger, AC 100-230 V Aquastar MEG3901-8006	325
LED-Leuchtanhänger, AC/DC 8-32 V Aquastar MEG3922-8006	325
LED-Langfeldbeleuchtung, AC 100-230 V Aquastar MEG3903-8000	325
Schriftfeldeinlagen Aquastar MEG3957-8000	326
Doppelseinführung Aquastar MEG3961-80..	326
Verbindungsstück Aquastar MEG3963-80..	327, 334, 337
Rohreinführung Aquastar MEG3964-8029	327
Kanaleinführung Aquastar MEG3965-80..	327
Schieber mit Stützen Aquastar MEG3962-8029	327

Heizungs-Notschalter, Aus/Wechsel, 1-polig mit Kontroll-Langfeldleuchte 10 AX, AC 250 V



- Beleuchtet.
- Mit Aufdruck „Heizung Notschalter“.
- Frontseitiges Nachrüsten von Beleuchtungsmodulen ohne Schalterdemontage.
- Frontseitige Mess- und Prüfkontakte; zugänglich ohne Schalterdemontage.
- Aufputz-Montage
- Mit Steckklemmen

IP 44

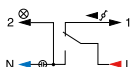

Schutzart: IP 44

Abmessungen: ca. 83 x 73 x 56 mm

Farbe	MG	VPE	Artikel-Nr.	Info	UVP/Stk.
Polarweiß	W0	1	MEG3448-8019		36,25 €
Lichtgrau	W0	1	MEG3448-8029		36,25 €

Lieferumfang: Mit LED-Langfeldleuchte, mit Schriftfeldeinlage, mit Doppelseinführung für Kabel und Leitungen.

Zubehör:	Seite
LED-Leuchtanhänger, AC 100-230 V Aquastar MEG3901-8006	325
LED-Leuchtanhänger, AC/DC 8-32 V Aquastar MEG3922-8006	325
LED-Langfeldbeleuchtung, AC 100-230 V Aquastar MEG3903-8000	325
Schriftfeldeinlagen Aquastar MEG3957-8000	326
Doppelseinführung Aquastar MEG3961-80..	326
Verbindungsstück Aquastar MEG3963-80..	327, 334, 337
Rohreinführung Aquastar MEG3964-8029	327
Kanaleinführung Aquastar MEG3965-80..	327
Schieber mit Stützen Aquastar MEG3962-8029	327

Heizungs-Notschalter, Aus, 2-polig mit Kontroll-Langfeldleuchte 10 AX, AC 250 V



- Beleuchtet.
- Mit Aufdruck „Heizung Notschalter“.
- Frontseitiges Nachrüsten von Beleuchtungsmodulen ohne Schalterdemontage.
- Frontseitige Mess- und Prüfkontakte; zugänglich ohne Schalterdemontage.
- Aufputz-Montage
- Mit Steckklemmen

IP 44

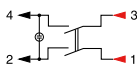

Schutzart: IP 44

Abmessungen: ca. 83 x 73 x 56 mm

Farbe	MG	VPE	Artikel-Nr.	Info	UVP/Stk.
Polarweiß	W0	1	MEG3449-8019		45,85 €
Lichtgrau	W0	1	MEG3449-8029		45,85 €

Lieferumfang: Mit LED-Langfeldleuchte, mit Schriftfeldeinlage, mit Doppelseinführung für Kabel und Leitungen.

Zubehör:	Seite
LED-Leuchtanhänger, AC 100-230 V Aquastar MEG3901-8006	325
LED-Leuchtanhänger, AC/DC 8-32 V Aquastar MEG3922-8006	325
LED-Langfeldbeleuchtung, AC 100-230 V Aquastar MEG3903-8000	325
Schriftfeldeinlagen Aquastar MEG3957-8000	326
Doppelseinführung Aquastar MEG3961-80..	326
Verbindungsstück Aquastar MEG3963-80..	327, 334, 337
Rohreinführung Aquastar MEG3964-8029	327
Kanaleinführung Aquastar MEG3965-80..	327
Schieber mit Stützen Aquastar MEG3962-8029	327

Heizungs-Notschalter, Aus, 3-polig mit Kontrolllicht 16 AX, AC 400 V



- Beleuchtet.
- Mit Aufdruck „Heizung Notschalter“.
- Aufputz-Montage
- Mit Schraubklemmen.

Lieferumfang: Mit Leuchtanhänger für 3-polige Schalter, mit Schriftfeldeinlage, mit Doppelführung für Kabel und Leitungen.

Zubehör:	Seite
Leuchtanhänger für 3-polige Schalter	
Aquastar MEG3902-8000	101, 325, 331
Schriftfeldeinlagen Aquastar MEG3957-8000	326
Doppelführung Aquastar MEG3961-80..	326
Verbindungsstück Aquastar MEG3963-80..	327, 334, 337
Rohreinführung Aquastar MEG3964-8029	327
Kanaleinführung Aquastar MEG3965-80..	327
Schieber mit Stützen Aquastar MEG3962-8029	327

IP 44

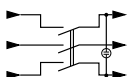

OFF

Schutzart: IP 44
Abmessungen: ca. 83 x 73 x 56 mm

Farbe	MG	VPE	Artikel-Nr.	Info	UVP/Stk.
Polarweiß	W0	1	MEG3643-8019		59,80 €
Lichtgrau	W0	1	MEG3643-8029		59,80 €

Auslösetaster für Feststellanlagen, 1 Schließer 1-polig + 1 Öffner 1-polig 10 A, AC 250 V



- Zur manuellen Auslösung von Feststellvorrichtungen mit Doppel-Wipptaster-Einsatz (zwei getrennte Strombahnen).
- Frontseitige Mess- und Prüfkontakte; zugänglich ohne Schalterdemontage.
- Aufputz-Montage
- Mit Steckklemmen

Schutzart: IP 44
Abmessungen: ca. 83 x 73 x 56 mm

IP 44

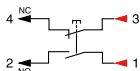

⊙

Farbe	MG	VPE	Artikel-Nr.	Info	UVP/Stk.
Lichtgrau	W0	1	MEG3167-8029		52,70 €

Rollladenschalter, 1-polig 10 A, AC 250 V 10 A, AC 250 V



- Mit mechanischer Umkehrsperre und elektrischer Verriegelung.
- Frontseitige Mess- und Prüfkontakte; zugänglich ohne Schalterdemontage.
- Aufputz-Montage
- Mit Steckklemmen

Schutzart: IP 44
Abmessungen: ca. 83 x 73 x 56 mm

Zubehör:	Seite
Schriftfeldeinlagen Aquastar MEG3957-8000	326
Doppeleinführung Aquastar MEG3961-80..	326
Verbindungsstück Aquastar MEG3963-80..	327, 334, 337
Rohreinführung Aquastar MEG3964-8029	327
Kanaleinführung Aquastar MEG3965-80..	327
Schieber mit Stützen Aquastar MEG3962-8029	327

IP 44

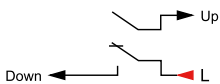

Farbe	MG	VPE	Artikel-Nr.	Info	UVP/Stk.
Polarweiß	WO	1	MEG3715-8019		40,50 €
Lichtgrau	WO	1	MEG3715-8029		40,50 €

Rollladentaster, 1-polig 10 A, AC 250 V 10 A, AC 250 V



- Mit mechanischer Umkehrsperre und elektrischer Verriegelung.
- Frontseitige Mess- und Prüfkontakte; zugänglich ohne Schalterdemontage.
- Aufputz-Montage
- Mit Steckklemmen

Schutzart: IP 44
Abmessungen: ca. 83 x 73 x 56 mm

Zubehör:	Seite
Schriftfeldeinlagen Aquastar MEG3957-8000	326
Doppeleinführung Aquastar MEG3961-80..	326
Verbindungsstück Aquastar MEG3963-80..	327, 334, 337
Rohreinführung Aquastar MEG3964-8029	327
Kanaleinführung Aquastar MEG3965-80..	327
Schieber mit Stützen Aquastar MEG3962-8029	327

IP 44

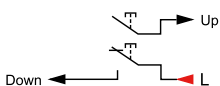

Farbe	MG	VPE	Artikel-Nr.	Info	UVP/Stk.
Polarweiß	WO	1	MEG3755-8019		40,50 €
Lichtgrau	WO	1	MEG3755-8029		40,50 €

Rollladen-Tast-Rastschalter für Schließzylinder 10 A, AC 250 V



- Für genormte Profil-Halbzylinderschlösser mit 40 mm Länge.
- Aufputz-Montage
- Mit Schraubklemmen.

Schutzart: IP 44
Abmessungen: ca. 83 x 73 x 56 mm

Zubehör:	Seite
Profilhalbzylinder mit Schlüsselabzug in Mittelposition MEG3985-0001	66, 102, 309
Profilhalbzylinder mit Schlüsselabzug in 3 Positionen MEG3985-0003	66, 102, 309
Schriftfeldeinlagen Aquastar MEG3957-8000	326
Verbindungsstück Aquastar MEG3963-80..	327, 334, 337
Rohreinführung Aquastar MEG3964-8029	327
Kanaleinführung Aquastar MEG3965-80..	327
Schieber mit Stützen Aquastar MEG3962-8029	327

IP 44

Farbe	MG	VPE	Artikel-Nr.	Info	UVP/Stk.
Polarweiß	E0	1	MEG3717-8019		118,00 €
Lichtgrau	E0	1	MEG3717-8029		118,00 €

Rollladentaster für Schließzylinder 10 A, AC 250 V



- Für genormte Profil-Halbzylinderschlösser mit 40 mm Länge.
- Aufputz-Montage
- Mit Schraubklemmen.

Schutzart: IP 44
Abmessungen: ca. 83 x 73 x 56 mm

Zubehör:	Seite
Profilhalbzylinder mit Schlüsselabzug in Mittelposition MEG3985-0001	66, 102, 309
Profilhalbzylinder mit Schlüsselabzug in 3 Positionen MEG3985-0003	66, 102, 309
Schriftfeldeinlagen Aquastar MEG3957-8000	326
Verbindungsstück Aquastar MEG3963-80..	327, 334, 337
Rohreinführung Aquastar MEG3964-8029	327
Kanaleinführung Aquastar MEG3965-80..	327
Schieber mit Stützen Aquastar MEG3962-8029	327

IP 44

Farbe	MG	VPE	Artikel-Nr.	Info	UVP/Stk.
Polarweiß	E0	1	MEG3718-8019		118,00 €
Lichtgrau	E0	1	MEG3718-8029		118,00 €

SCHUKO-Steckdose 16 A, AC 250 V, DIN 49440



- Beschriftbar mit Schriftfeld-Einsatz.
- Aufputz-Montage
- Mit Steckklemmen

Schutzart: IP 44
Abmessungen: ca. 83 x 73 x 57 mm

Farbe	MG	VPE	Artikel-Nr.	Info	UVP/Stk.
Lichtgrau	W8	1	MEG2301-8029		13,35 €

Zubehör:	Seite
Schriftfeld-Einsatz Aquastar MEG3952-8000	326
Doppeleinführung Aquastar MEG3961-80..	326
Verbindungsstück Aquastar MEG3963-80..	327, 334, 337
Rohreinführung Aquastar MEG3964-8029	327
Kanaleinführung Aquastar MEG3965-80..	327
Schieber mit Stützen Aquastar MEG3962-8029	327

IP 44

SCHUKO-Steckdose mit erhöhtem Berührungsschutz 16 A, AC 250 V, DIN 49440



- Integrierter erhöhter Berührungsschutz (Shutter) gemäß VDE 0620 Teil 1.
- Aufputz-Montage
- Mit Steckklemmen

Schutzart: IP 44
Abmessungen: ca. 83 x 73 x 57 mm

Farbe	MG	VPE	Artikel-Nr.	Info	UVP/Stk.
Polarweiß	W0	1	MEG2300-8019		16,80 €
Lichtgrau	W0	1	MEG2300-8029		16,80 €

Zubehör:	Seite
Schriftfeld-Einsatz Aquastar MEG3952-8000	326
Doppeleinführung Aquastar MEG3961-80..	326
Verbindungsstück Aquastar MEG3963-80..	327, 334, 337
Rohreinführung Aquastar MEG3964-8029	327
Kanaleinführung Aquastar MEG3965-80..	327
Schieber mit Stützen Aquastar MEG3962-8029	327



IP 44

SCHUKO-Steckdose mit erhöhtem Berührungsschutz 16 A, AC 250 V



- Integrierter erhöhter Berührungsschutz gemäß VDE 0620 Teil 1.
- Aufputz-Montage
- Mit Schraubklemmen.

Schutzart: IP 44
Abmessungen: ca. 83 x 73 x 57 mm

Farbe	MG	VPE	Artikel-Nr.	Info	UVP/Stk.
Polarweiß	W0	1	MEG2400-8019		16,80 €
Lichtgrau	W0	1	MEG2400-8029		16,80 €

Zubehör:	Seite
Schriftfeld-Einsatz Aquastar MEG3952-8000	326
Doppeleinführung Aquastar MEG3961-80..	326
Verbindungsstück Aquastar MEG3963-80..	327, 334, 337
Rohreinführung Aquastar MEG3964-8029	327
Kanaleinführung Aquastar MEG3965-80..	327
Schieber mit Stützen Aquastar MEG3962-8029	327



IP 44

SCHUKO-Steckdose, abschließbar mit verschiedenen Schließungen 16 A, AC 250 V, DIN 49440



- Beschriftbar mit Schriftfeld-Einsatz.
- Aufputz-Montage
- Mit Schraubklemmen.

Schutzart: IP 44
Abmessungen: ca. 83 x 73 x 70 mm

Farbe	MG	VPE	Artikel-Nr.	Info	UVP/Stk.
Lichtgrau	W0	1	MEG2422-8029		65,70 €

Lieferumfang:	Seite
Mit Sicherheitsschloss, 2 Schlüssel pro Steckdose.	
Zubehör:	Seite
Schriftfeld-Einsatz Aquastar MEG3952-8000	326
Doppeleinführung Aquastar MEG3961-80..	326
Verbindungsstück Aquastar MEG3963-80..	327, 334, 337
Rohreinführung Aquastar MEG3964-8029	327
Kanaleinführung Aquastar MEG3965-80..	327
Schieber mit Stützen Aquastar MEG3962-8029	327

IP 44

SCHUKO-Steckdose, abschließbar mit gleichen Schließungen/Schloss-Nr. 200 16 A, AC 250 V, DIN 49440



- Beschriftbar mit Schriftfeld-Einsatz.
- Aufputz-Montage
- Mit Schraubklemmen.

Schutzart: IP 44
Abmessungen: ca. 83 x 73 x 70 mm

Farbe	MG	VPE	Artikel-Nr.	Info	UVP/Stk.
Lichtgrau	W0	1	MEG2423-8029		65,70 €

Lieferumfang:	Seite
Mit Sicherheitsschloss, 2 Schlüssel pro Steckdose.	
Zubehör:	Seite
Schriftfeld-Einsatz Aquastar MEG3952-8000	326
Doppeleinführung Aquastar MEG3961-80..	326
Verbindungsstück Aquastar MEG3963-80..	327, 334, 337
Rohreinführung Aquastar MEG3964-8029	327
Kanaleinführung Aquastar MEG3965-80..	327
Schieber mit Stützen Aquastar MEG3962-8029	327

IP 44

SCHUKO-Steckdose, abschließbar mit 2 gleichen Schließungen/2er-Set 16 A, AC 250 V, DIN 49440



- Beschriftbar mit Schriftfeld-Einsatz.
- Aufputz-Montage
- Mit Schraubklemmen.

Schutzart: IP 44
Abmessungen: ca. 83 x 73 x 70 mm

Farbe	MG	VPE	Artikel-Nr.	Info	UVP/Stk.
Lichtgrau	W0	1	MEG2424-8029		128,00 €

Lieferumfang: Mit Sicherheitsschloss,
2 Schlüssel pro Steckdose.

Zubehör:	Seite
Schriftfeld-Einsatz Aquastar MEG3952-8000	326
Doppelseinführung Aquastar MEG3961-80..	326
Verbindungsstück Aquastar MEG3963-80..	327, 334, 337
Rohreinführung Aquastar MEG3964-8029	327
Kanaleinführung Aquastar MEG3965-80..	327
Schieber mit Stützen Aquastar MEG3962-8029	327

IP 44

SCHUKO-Steckdose mit erhöhtem Berührungsschutz, abschließbar mit verschiedenen Schließungen 16 A, AC 250 V, DIN 49440



- Integrierter erhöhter Berührungsschutz (Shutter) gemäß VDE 0620 Teil 1.
- Beschriftbar mit Schriftfeld-Einsatz.
- Aufputz-Montage
- Mit Schraubklemmen.

Schutzart: IP 44
Abmessungen: ca. 83 x 73 x 70 mm

Farbe	MG	VPE	Artikel-Nr.	Info	UVP/Stk.
Polarweiß	W0	1	MEG2416-8019		67,80 €
Lichtgrau	W0	1	MEG2416-8029		67,80 €

Lieferumfang: Mit Sicherheitsschloss,
2 Schlüssel pro Steckdose.

Zubehör:	Seite
Schriftfeld-Einsatz Aquastar MEG3952-8000	326
Doppelseinführung Aquastar MEG3961-80..	326
Verbindungsstück Aquastar MEG3963-80..	327, 334, 337
Rohreinführung Aquastar MEG3964-8029	327
Kanaleinführung Aquastar MEG3965-80..	327
Schieber mit Stützen Aquastar MEG3962-8029	327



IP 44

SCHUKO-Steckdose mit erhöhtem Berührungsschutz, abschließbar mit gleichen Schließungen/Schloss-Nr. 200 16 A, AC 250 V, DIN 49440



- Integrierter erhöhter Berührungsschutz (Shutter) gemäß VDE 0620 Teil 1.
- Beschriftbar mit Schriftfeld-Einsatz.
- Aufputz-Montage
- Mit Schraubklemmen.

Schutzart: IP 44
Abmessungen: ca. 83 x 73 x 70 mm

Farbe	MG	VPE	Artikel-Nr.	Info	UVP/Stk.
Polarweiß	W0	1	MEG2417-8019		67,80 €
Lichtgrau	W0	1	MEG2417-8029		67,80 €

Lieferumfang: Mit Sicherheitsschloss,
2 Schlüssel pro Steckdose.

Zubehör:	Seite
Schriftfeld-Einsatz Aquastar MEG3952-8000	326
Doppelseinführung Aquastar MEG3961-80..	326
Verbindungsstück Aquastar MEG3963-80..	327, 334, 337
Rohreinführung Aquastar MEG3964-8029	327
Kanaleinführung Aquastar MEG3965-80..	327
Schieber mit Stützen Aquastar MEG3962-8029	327



IP 44

SCHUKO-Steckdose mit erhöhtem Berührungsschutz, abschließbar mit 2 gleichen Schließungen/2er-Set 16 A, AC 250 V, DIN 49440



- Integrierter erhöhter Berührungsschutz (Shutter) gemäß VDE 0620 Teil 1.
- Beschriftbar mit Schriftfeld-Einsatz.
- Aufputz-Montage
- Mit Schraubklemmen.

Schutzart: IP 44
Abmessungen: ca. 83 x 73 x 70 mm

Farbe	MG	VPE	Artikel-Nr.	Info	UVP/Stk.
Polarweiß	W0	1	MEG2418-8019		133,50 €
Lichtgrau	W0	1	MEG2418-8029		133,50 €

Lieferumfang: Mit Sicherheitsschloss,
2 Schlüssel pro Steckdose.

Zubehör:	Seite
Schriftfeld-Einsatz Aquastar MEG3952-8000	326
Doppelseinführung Aquastar MEG3961-80..	326
Verbindungsstück Aquastar MEG3963-80..	327, 334, 337
Rohreinführung Aquastar MEG3964-8029	327
Kanaleinführung Aquastar MEG3965-80..	327
Schieber mit Stützen Aquastar MEG3962-8029	327



IP 44

SCHUKO-Doppel-Steckdose, waagrecht angeordnet 16 A, AC 250 V, DIN 49440



- Waagrecht angeordnet und miteinander verdrahtet.
- Beschriftbar mit Schriftfeld-Einsatz.
- Mit 4 Leitungseinführungen.
- Aufputz-Montage
- Mit Steckklemmen

Schutzart: IP 44
Abmessungen: ca. 83 x 143 x 57 mm

Zubehör:	Seite
Schriftfeld-Einsatz Aquastar MEG3952-8000	326
Doppeleinführung Aquastar MEG3961-80..	326
Verbindungsstück Aquastar MEG3963-80..	327, 334, 337
Rohreinführung Aquastar MEG3964-8029	327
Kanaleinführung Aquastar MEG3965-80..	327
Schieber mit Stutzen Aquastar MEG3962-8029	327

IP 44

Farbe	MG	VPE	Artikel-Nr.	Info	UVP/Stk.
Lichtgrau	W8	1	MEG2321-8029		31,40 €

SCHUKO-Doppel-Steckdose, waagrecht angeordnet mit erhöhtem Berührungsschutz 16 A, AC 250 V, DIN 49440



- Integrierter erhöhter Berührungsschutz (Shutter) gemäß VDE 0620 Teil 1.
- Waagrecht angeordnet und miteinander verdrahtet.
- Beschriftbar mit Schriftfeld-Einsatz.
- Mit 4 Leitungseinführungen.
- Aufputz-Montage
- Mit Steckklemmen

Schutzart: IP 44
Abmessungen: ca. 83 x 143 x 57 mm

Zubehör:	Seite
Schriftfeld-Einsatz Aquastar MEG3952-8000	326
Doppeleinführung Aquastar MEG3961-80..	326
Verbindungsstück Aquastar MEG3963-80..	327, 334, 337
Rohreinführung Aquastar MEG3964-8029	327
Kanaleinführung Aquastar MEG3965-80..	327
Schieber mit Stutzen Aquastar MEG3962-8029	327



IP 44

Farbe	MG	VPE	Artikel-Nr.	Info	UVP/Stk.
Polarweiß	W0	1	MEG2320-8019		39,60 €
Lichtgrau	W0	1	MEG2320-8029		39,60 €

SCHUKO-Doppel-Steckdose, senkrecht angeordnet 16 A, AC 250 V, DIN 49440



- Senkrecht angeordnet und miteinander verdrahtet.
- Beschriftbar mit Schriftfeld-Einsatz.
- Mit 2 Leitungseinführungen.
- Aufputz-Montage
- Mit Steckklemmen

Schutzart: IP 44
Abmessungen: ca. 165 x 73 x 60 mm

Zubehör:	Seite
Schriftfeld-Einsatz Aquastar MEG3952-8000	326
Doppeleinführung Aquastar MEG3961-80..	326
Verbindungsstück Aquastar MEG3963-80..	327, 334, 337
Rohreinführung Aquastar MEG3964-8029	327
Kanaleinführung Aquastar MEG3965-80..	327
Schieber mit Stutzen Aquastar MEG3962-8029	327

IP 44

Farbe	MG	VPE	Artikel-Nr.	Info	UVP/Stk.
Lichtgrau	W8	1	MEG2329-8029		31,35 €

SCHUKO-Doppel-Steckdose, senkrecht angeordnet mit erhöhtem Berührungsschutz 16 A, AC 250 V, DIN 49440



- Integrierter erhöhter Berührungsschutz (Shutter) gemäß VDE 0620 Teil 1.
- Senkrecht angeordnet und miteinander verdrahtet.
- Beschriftbar mit Schriftfeld-Einsatz.
- Mit 2 Leitungseinführungen.
- Aufputz-Montage
- Mit Steckklemmen

Schutzart: IP 44
Abmessungen: ca. 165 x 73 x 60 mm

Zubehör:	Seite
Schriftfeld-Einsatz Aquastar MEG3952-8000	326
Doppeleinführung Aquastar MEG3961-80..	326
Verbindungsstück Aquastar MEG3963-80..	327, 334, 337
Rohreinführung Aquastar MEG3964-8029	327
Kanaleinführung Aquastar MEG3965-80..	327
Schieber mit Stutzen Aquastar MEG3962-8029	327



IP 44

Farbe	MG	VPE	Artikel-Nr.	Info	UVP/Stk.
Polarweiß	W0	1	MEG2328-8019		39,60 €
Lichtgrau	W0	1	MEG2328-8029		39,60 €

SCHUKO-Dreifach-Steckdose, waagrecht angeordnet 16 A, AC 250 V, DIN 49440



IP 44

- Beschriftbar mit Schriftfeld-Einsatz.
- Die Sockel sind miteinander verdrahtet. Mit 5 Leitungseinführungen.
- Die Einsätze sind beliebig austauschbar gegen andere Geräte des Aquastar-Programms.
- Aufputz-Montage
- Mit Steckklemmen

Schutzart: IP 44
Abmessungen: ca. 83 x 223 x 57 mm

Farbe	MG	VPE	Artikel-Nr.	Info	UVP/Stk.
Lichtgrau	W0	1	MEG2391-8029		60,50 €

Zubehör:	Seite
Schriftfeld-Einsatz Aquastar MEG3952-8000	326
Doppeleinführung Aquastar MEG3961-80..	326
Verbindungsstück Aquastar MEG3963-80..	327, 334, 337
Rohreinführung Aquastar MEG3964-8029	327
Kanaleinführung Aquastar MEG3965-80..	327
Schieber mit Stützen Aquastar MEG3962-8029	327

SCHUKO-Dreifach-Steckdose, waagrecht angeordnet mit erhöhtem Berührungsschutz 16 A, AC 250 V, DIN 49440



IP 44

- Integrierter erhöhter Berührungsschutz (Shutter) gemäß VDE 0620 Teil 1.
- Beschriftbar mit Schriftfeld-Einsatz.
- Die Sockel sind miteinander verdrahtet. Mit 5 Leitungseinführungen.
- Die Einsätze sind beliebig austauschbar gegen andere Geräte des Aquastar-Programms.
- Aufputz-Montage
- Mit Steckklemmen

Schutzart: IP 44
Abmessungen: ca. 83 x 223 x 57 mm

Farbe	MG	VPE	Artikel-Nr.	Info	UVP/Stk.
Polarweiß	W0	1	MEG2390-8019		69,10 €
Lichtgrau	W0	1	MEG2390-8029		69,10 €

Zubehör:	Seite
Schriftfeld-Einsatz Aquastar MEG3952-8000	326
Doppeleinführung Aquastar MEG3961-80..	326
Verbindungsstück Aquastar MEG3963-80..	327, 334, 337
Rohreinführung Aquastar MEG3964-8029	327
Kanaleinführung Aquastar MEG3965-80..	327
Schieber mit Stützen Aquastar MEG3962-8029	327

Kombination SCHUKO-Steckdose/ Wechselschalter Eigenschaften Schalter:



IP 44

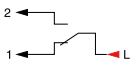

- Die Einsätze sind beliebig austauschbar gegen andere Geräte des Aquastar-Programms.
- Frontseitiges Nachrüsten von Beleuchtungsmodulen ohne Schalterdemontage.
- Frontseitige Mess- und Prüfkontakte; zugänglich ohne Schalterdemontage.
- Aufputz-Montage
- Mit Steckklemmen.

SCHUKO-Steckdose: 16 A, AC 250 V, DIN 49440.
Kombiniert mit Wechselschalter: 10 AX, AC 250 V.

Schutzart: IP 44
Abmessungen: ca. 165 x 73 x 60 mm

Farbe	MG	VPE	Artikel-Nr.	Info	UVP/Stk.
Lichtgrau	W8	1	MEG3495-8029		33,90 €

Zubehör:	Seite
LED-Leuchtanhänger, AC 100-230 V Aquastar MEG3901-8006	325
LED-Leuchtanhänger, AC/DC 8-32 V Aquastar MEG3922-8006	325
LED-Langfeldbeleuchtung, AC 100-230 V Aquastar MEG3903-8000	325
Schriftfeld-Einsatz Aquastar MEG3952-8000	326
Doppeleinführung Aquastar MEG3961-80..	326
Verbindungsstück Aquastar MEG3963-80..	327, 334, 337
Rohreinführung Aquastar MEG3964-8029	327
Kanaleinführung Aquastar MEG3965-80..	327
Schieber mit Stützen Aquastar MEG3962-8029	327

Kombination SCHUKO-Steckdose mit erhöhtem Berührungsschutz/ Wechselschalter Eigenschaften Schalter:



IP 44

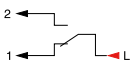

- Integrierter erhöhter Berührungsschutz (Shutter) gemäß VDE 0620 Teil 1.
- Die Einsätze sind beliebig austauschbar gegen andere Geräte des Aquastar-Programms.
- Frontseitiges Nachrüsten von Beleuchtungsmodulen ohne Schalterdemontage.
- Frontseitige Mess- und Prüfkontakte; zugänglich ohne Schalterdemontage.
- Aufputz-Montage
- Mit Steckklemmen.

SCHUKO-Steckdose: 16 A, AC 250 V, DIN 49440.
Kombiniert mit Wechselschalter: 10 AX, AC 250 V.

Schutzart: IP 44
Abmessungen: ca. 165 x 73 x 60 mm

Farbe	MG	VPE	Artikel-Nr.	Info	UVP/Stk.
Polarweiß	W0	1	MEG3494-8019		39,70 €
Lichtgrau	W0	1	MEG3494-8029		39,70 €

Zubehör:	Seite
LED-Leuchtanhänger, AC 100-230 V Aquastar MEG3901-8006	325
LED-Leuchtanhänger, AC/DC 8-32 V Aquastar MEG3922-8006	325
LED-Langfeldbeleuchtung, AC 100-230 V Aquastar MEG3903-8000	325
Schriftfeld-Einsatz Aquastar MEG3952-8000	326
Doppeleinführung Aquastar MEG3961-80..	326
Verbindungsstück Aquastar MEG3963-80..	327, 334, 337
Rohreinführung Aquastar MEG3964-8029	327
Kanaleinführung Aquastar MEG3965-80..	327
Schieber mit Stützen Aquastar MEG3962-8029	327

Kombination SCHUKO-Steckdose mit erhöhtem Berührungsschutz/ Taster, Schließer 1-polig



- Integrierter erhöhter Berührungsschutz (Shutter) gemäß VDE 0620 Teil 1.
- Die Einsätze sind beliebig austauschbar gegen andere Geräte des Aquastar-Programms.
- Frontseitige Mess- und Prüfkontakte; zugänglich ohne Schalterdemontage.
- Aufputz-Montage
- Mit Steckklemmen.

SCHUKO-Steckdose: 16 A, AC 250 V, DIN 49440.
Kombiniert mit Taster, Schließer 1-polig: 10 A, AC 250 V.

Schutzart: IP 44
Abmessungen: ca. 165 x 73 x 60 mm

Zubehör:	Seite
Schriftfeld-Einsatz Aquastar MEG3952-8000	326
Doppeleinführung Aquastar MEG3961-80..	326
Verbindungsstück Aquastar MEG3963-80..	327, 334, 337
Rohreinführung Aquastar MEG3964-8029	327
Kanaleinführung Aquastar MEG3965-80..	327
Schieber mit Stützen Aquastar MEG3962-8029	327

Farbe	MG	VPE	Artikel-Nr.	Info	UVP/Stk.
Polarweiß	W0	1	MEG3497-8019		39,70 €
Lichtgrau	W0	1	MEG3497-8029		39,70 €

Steckdosen (International)

Steckdosen-Einsatz mit Schutzkontaktstift und Klappdeckel 16 A, AC 250 V, CEE 7, Normblatt V



- Integrierter erhöhter Berührungsschutz (Shutter) gemäß VDE 0620 Teil 1.
- Beschriftbar mit Schriftfeld-Einsatz.
- Aufputz-Montage
- Mit Steckklemmen.

Schutzart: IP 44
Abmessungen: ca. 83 x 73 x 57 mm

Zubehör:	Seite
Schriftfeld-Einsatz Aquastar MEG3952-8000	326
Doppeleinführung Aquastar MEG3961-80..	326
Verbindungsstück Aquastar MEG3963-80..	327, 334, 337
Rohreinführung Aquastar MEG3964-8029	327
Kanaleinführung Aquastar MEG3965-80..	327
Schieber mit Stützen Aquastar MEG3962-8029	327

Farbe	MG	VPE	Artikel-Nr.	Info	UVP/Stk.
Polarweiß	W0	1	MEG2500-8019		21,50 €
Lichtgrau	W0	1	MEG2500-8029		21,50 €

Doppelsteckdose mit Schutzkontaktstift und erhöhtem Berührungsschutz 16 A, AC 250 V, CEE 7, Normblatt V



- Integrierter erhöhter Berührungsschutz (Shutter) gemäß VDE 0620 Teil 1.
- Waagrecht angeordnet und miteinander verdrahtet.
- Beschriftbar mit Schriftfeld-Einsatz.
- Aufputz-Montage
- Mit Steckklemmen.

Schutzart: IP 44
Abmessungen: ca. 83 x 73 x 57 mm

Zubehör:	Seite
Schriftfeld-Einsatz Aquastar MEG3952-8000	326
Doppeleinführung Aquastar MEG3961-80..	326
Verbindungsstück Aquastar MEG3963-80..	327, 334, 337
Rohreinführung Aquastar MEG3964-8029	327
Kanaleinführung Aquastar MEG3965-80..	327
Schieber mit Stützen Aquastar MEG3962-8029	327

Farbe	MG	VPE	Artikel-Nr.	Info	UVP/Stk.
Polarweiß	W0	1	MEG2520-8019		44,35 €
Lichtgrau	W0	1	MEG2520-8029		44,35 €

LED-Langfeldbeleuchtung, AC 100-230 V AC 230 V

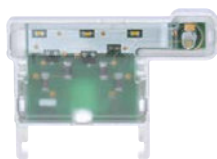

- Mit weißer LED.
- Stromaufnahme 2,1 mA, AC 230 V.

Lieferumfang: 1 VE = 1 Stück, mit LED.

Farbe	MG	VPE	Artikel-Nr.	Info	UVP/Stk.
Weiß	W0	1	MEG3903-8000		12,35 €

Zu komplettieren mit:	Seite
Aus/Wechselschalter, 1-polig Aquastar MEG3116-80..	314
Ausschalter, 2-polig Aquastar MEG3112-80..	315
Kreuzschalter, 1-polig Aquastar MEG3117-80..	314
Aus/Wechsel-Kontrollschalter, 1-polig Aquastar MEG3106-80..	315
Aus-Kontrollschalter, 2-polig Aquastar MEG3102-80..	316
Taster mit separatem Meldekontakt, Schließer 1-polig Aquastar MEG3154-80..	316
Taster mit N-Klemme, Wechsel 1-polig Aquastar MEG3156-80..	317
Heizungs-Notschalter, Aus/Wechsel, 1-polig mit Kontroll-Langfeldleuchte Aquastar MEG3448-80..	317
Heizungs-Notschalter, Aus, 2-polig mit Kontroll-Langfeldleuchte Aquastar MEG3449-80..	317

LED-Leuchthänger, AC 100-230 V

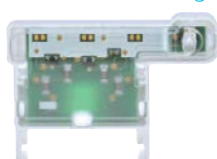

- Punktbeleuchtung.
- Mit roter LED.
- Stromaufnahme 1 mA, AC 230 V.

Lieferumfang: 1 VE = 1 Stück, mit LED.

Farbe	MG	VPE	Artikel-Nr.	Info	UVP/Stk.
Rot	W0	1	MEG3901-8006		6,47 €

Zu komplettieren mit:	Seite
Aus/Wechselschalter, 1-polig Aquastar MEG3116-80..	314
Ausschalter, 2-polig Aquastar MEG3112-80..	315
Kreuzschalter, 1-polig Aquastar MEG3117-80..	314
Aus/Wechsel-Kontrollschalter, 1-polig Aquastar MEG3106-80..	315
Aus-Kontrollschalter, 2-polig Aquastar MEG3102-80..	316
Taster mit separatem Meldekontakt, Schließer 1-polig Aquastar MEG3154-80..	316
Taster mit N-Klemme, Wechsel 1-polig Aquastar MEG3156-80..	317
Heizungs-Notschalter, Aus/Wechsel, 1-polig mit Kontroll-Langfeldleuchte Aquastar MEG3448-80..	317
Heizungs-Notschalter, Aus, 2-polig mit Kontroll-Langfeldleuchte Aquastar MEG3449-80..	317

LED-Leuchthänger, AC/DC 8-32 V

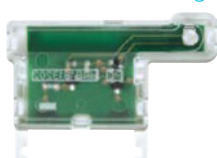

- Punktbeleuchtung.
- Mit roter LED.
- Stromaufnahme 1,2 mA, DC 24 V.

Lieferumfang: 1 VE = 1 Stück, mit LED.

Farbe	MG	VPE	Artikel-Nr.	Info	UVP/Stk.
Rot	W0	1	MEG3922-8006		7,27 €

Zu komplettieren mit:	Seite
Aus/Wechselschalter, 1-polig Aquastar MEG3116-80..	314
Ausschalter, 2-polig Aquastar MEG3112-80..	315
Kreuzschalter, 1-polig Aquastar MEG3117-80..	314
Aus/Wechsel-Kontrollschalter, 1-polig Aquastar MEG3106-80..	315
Aus-Kontrollschalter, 2-polig Aquastar MEG3102-80..	316
Taster mit separatem Meldekontakt, Schließer 1-polig Aquastar MEG3154-80..	316
Taster mit N-Klemme, Wechsel 1-polig Aquastar MEG3156-80..	317
Heizungs-Notschalter, Aus/Wechsel, 1-polig mit Kontroll-Langfeldleuchte Aquastar MEG3448-80..	317
Heizungs-Notschalter, Aus, 2-polig mit Kontroll-Langfeldleuchte Aquastar MEG3449-80..	317

Leuchthänger für 3-polige Schalter AC 400 V, 1,25 mA



- Für 3-polige Schalter.
- Kontaktiert die äußeren Klemmen (400 V).

Lieferumfang: 1 VE = 1 Stück, mit Glühlampe.

Ausführung	MG	VPE	Artikel-Nr.	Info	UVP/Stk.
AC 400 V, 1,25 mA	T0	1	MEG3902-8000		10,45 €

Zu komplettieren mit:	Seite
Wippschalter-Einsatz 311300	59
Ausschalter, 3-polig Aquastar MEG3644-80..	315
Heizungs-Notschalter, Aus, 3-polig mit Kontrolllicht Aquastar MEG3643-80..	318
Wipp-Kontrollschalter schlagfest 372375	330

Schriftfeldeinlagen

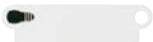

- Mit diesen Schriftfeldeinlagen können alle Aquastar-Schalter und -Lichtsignal E14 beschriftet werden.

Lieferumfang: 5 weiße Einlagen.

Ausführung	MG	VPE	Artikel-Nr.	Info	UVP/Stk.
Licht, weiß	W0	1	MEG3953-8000		2,41 €
Schlüssel, weiß	W0	1	MEG3954-8000		2,41 €
Heizung-Notschalter, weiß	W0	1	MEG3956-8000		2,41 €
für 3-polige Aus-Schalter, neutral, weiß	W0	1	MEG3957-8000		2,30 €

Schriftfeld-Einsatz



- Mit dem Schriftfeld-Einsatz können alle Aquastar-Steckdosen beschriftet werden.

Lieferumfang: Transparenter Schriftfeldeinsatz und Beschriftungsstreifen, 1 VE = 10 Stück.

Ausführung	MG	VPE	Artikel-Nr.	Info	UVP/Stk.
glasklar	W0	1	MEG3952-8000		24,00 €

Lichtsignal E 14 AC 250 V, max. 5 W



- Mit flacher, roter Haube für max. 5 Watt.
- Für Glüh- und Glühlampen bis max. 38 mm Länge.
- Umrüstbar mit bruchfester Kuppelhaube für max. 10 Watt.

Lieferumfang: Ohne Glühlampe, ohne LED.

Zu komplettieren mit: Seite
 LED-Leuchtmittel E 14 Aquastar **MEG3951-0000** 326, 334
 Glühlampe E 14 Aquastar **MEG3950-0000**
 Kuppelhaube für Lichtsignal E 14 Aquastar **MEG4491-80..** 326, 334

Farbe	MG	VPE	Artikel-Nr.	Info	UVP/Stk.
Polarweiß	W0	1	MEG4410-8019		26,90 €
Lichtgrau	W0	1	MEG4410-8029		24,75 €

IP44

LED-Leuchtmittel E 14 AC 230 V, 4 mA



- Speziell geeignet für Lichtsignal E 14 mit flacher Haube.
- Stromaufnahme 4 mA, AC 230 V.

Lieferumfang: 1 VE = 1 Stück.

Zu komplettieren mit: Seite
 Lichtsignal E 14 Aquastar **MEG4410-80..** 326
 Schlagfest **378075** 334

Farbe	MG	VPE	Artikel-Nr.	Info	UVP/Stk.
(1x), rot	W0	1	MEG3951-0000		13,65 €

Kuppelhaube für Lichtsignal E 14



- Bruchfeste, hohe Ausführung für Glühlampen nach DIN 49850 und Röhrenlampen nach DIN 49852, Form A bis max. 10 Watt, z. B. ERG Typ RL/E 14, 10 W.

Lieferumfang: 1 VE = 2 Stück.

Zu komplettieren mit: Seite
 Lichtsignal E 14 Aquastar **MEG4410-80..** 326
 Schlagfest **378075** 334

Farbe	MG	VPE	Artikel-Nr.	Info	UVP/Stk.
(2x), grün	W0	1	MEG4491-8004		8,35 €
(2x), klar	W0	1	MEG4493-8000		8,35 €
(2x), rot	W0	1	MEG4492-8006		8,35 €

Doppeleinführung



- Für Kabel und Leitungen.

Lieferumfang: 1 VE = 10 Stück.

Farbe	MG	VPE	Artikel-Nr.	Info	UVP/Stk.
(10x), polarweiß	W0	1	MEG3961-8019		35,05 €
(10x), lichtgrau	W0	1	MEG3961-8029		35,05 €

Schieber mit Stutzen



- Für Staparohr M20x1,5 mit Gewinde oder Stopfbuchverschraubung M20x1,5.

Lieferumfang: 1 VE = 10 Stück.

Farbe	MG	VPE	Artikel-Nr.	Info	UVP/Stk.
(10x), lichtgrau	W0	1	MEG3962-8029		44,90 €

Verbindungsstück



- Zum abstandslosen Aneinanderreihen mehrerer Geräte.

Lieferumfang: 1 VE = 10 Stück.

Farbe	MG	VPE	Artikel-Nr.	Info	UVP/Stk.
(10x), polarweiß	W0	1	MEG3963-8019		19,20 €
(10x), lichtgrau	W0	1	MEG3963-8029		19,20 €

Rohreinführung



- Für Kunststoffrohre nach DIN 49016.
- Innendurchmesser 18,7 mm und Außendurchmesser 25 mm.

Lieferumfang: 1 VE = 10 Stück.

Farbe	MG	VPE	Artikel-Nr.	Info	UVP/Stk.
(10x), lichtgrau	W0	1	MEG3964-8029		44,90 €

Kanaleinführung



- Für Kanäle 15x15 mm.

Lieferumfang: 1 VE = 10 Stück.

Farbe	MG	VPE	Artikel-Nr.	Info	UVP/Stk.
(10x), polarweiß	W0	1	MEG3965-8019		44,90 €
(10x), lichtgrau	W0	1	MEG3965-8029		44,90 €

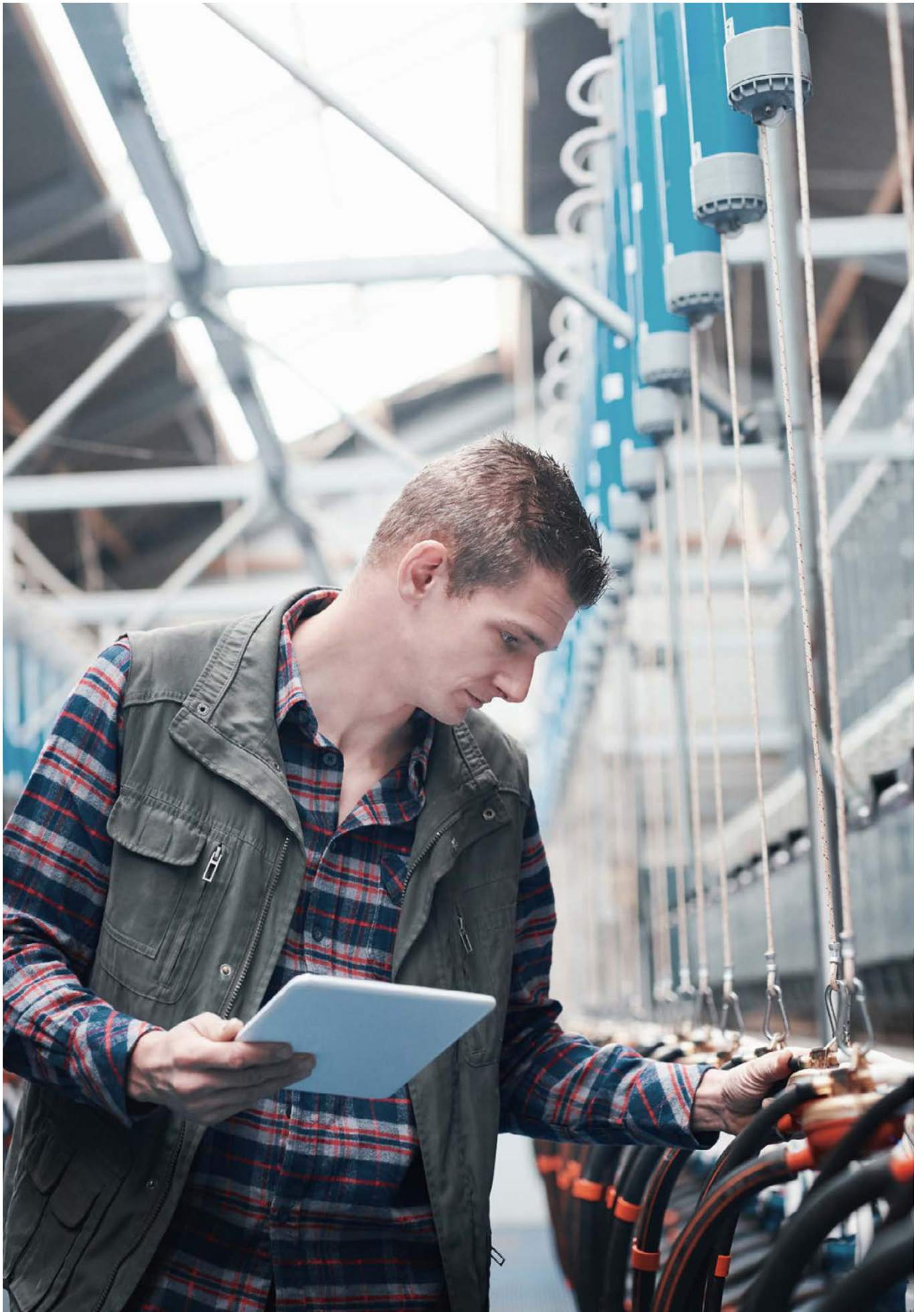

Schlagfest, Agrar

Hart im Nehmen

Schlagfest

Je härter die Alltagsanforderungen, desto eher fällt die Wahl auf die Schalterserie Schlagfest. Egal ob es gilt Parkhäuser, öffentliche Einrichtungen oder Konzerthallen mit robusten Schaltern auszustatten oder eine passende Schalterserie zu integrieren, die gegen Wasser, Kälte und Wärme schützt – mit Schlagfest kein Problem. Schlagfest ist speziell für den Betrieb nach VDE 0620 ausgelegt und liefert so die Grundlage für höchste Anforderungen.

Schlagfest



Agrar

Sind die Anforderungen an Schlagfest schon hoch, werden diese bei Agrar noch erweitert:

Diese Schalterserie ist zusätzlich resistent gegen chemische Stoffe und Korrosion. Agrar ist die perfekte Lösung für landwirtschaftliche Betriebe, Gärtnereien, Kläranlagen, chemische Anlagen sowie Gebäude in Küstennähe, die hohen Salzgehalten in der Luft ausgesetzt sind. Erreicht wird dieser extrem resistente Standard, der die Schutznorm IP55 erfüllt, durch den Einsatz von Gehäusen aus Polyamid, die selbst gegen Ammoniakdämpfe immun sind.

Agrar



Schlagfest, Agrar

Schlagfest

Schalter, Taster und Zubehör	330
SCHUKO-Steckdosen mit Schraubklemmen	332

Agrar

Schalter, Taster und Zubehör	335
SCHUKO-Steckdosen mit Schraubklemmen	337

Unser Trainingsportal



Nutzen Sie über 180 Seminare und Webinare, um Ihre Kompetenzen im richtigen Fachgebiet zu erweitern.

[Zum Online-Katalog](#)

Schalter, Taster und Zubehör

Schalter-Einsätze mit Verbindungsklemmen nach VDE 0632

- Beleuchtbar im Sinne der Arbeitsstättenverordnung vom 20.3.1975.
- Steckdosen mit Verbindungsklemmen nach VDE 0620 Teil 1.

Material: Thermoplast.

Hinweise zu Materialien:

Bruchsicheres Thermoplast.
Alle äußeren Metallteile sind aus rostfreiem Material.

Wippschalter 16 AX, AC 250 V



- Beleuchtbar.
- Mit Schraubklemmen als Verbindungsklemmen nach VDE 0632.

Zubehör:

Glimmlampenanhänger mit integrierter Lampe
396502 101, 305, 331, 336
Steckfassung E 10 **396576** 101, 305, 331, 336

Farbe	Ausführung	MG	VPE	Artikel-Nr.	Info	UVP/Stk.
Blau	Wechsel	W0	1	370675		42,80 €
Blau	Kreuz	W0	1	370775		54,40 €

IP66

Wipp-Kontrollschalter 16 AX, AC 250 V



- Auch als Aus-Kontrollschalter 1-polig verwendbar.
- Mit Schraubklemmen als Verbindungsklemmen nach VDE 0632.

Lieferumfang: Mit Glimmlampe.

Farbe	Ausführung	MG	VPE	Artikel-Nr.	Info	UVP/Stk.
Blau	Wechsel	W0	1	372675		59,30 €
Blau	Aus, 2-polig	W0	1	372275		70,70 €

IP66

Wipp-Kontrollschalter, 16 AX, AC 400 V



- Mit Schraubklemmen als Verbindungsklemmen nach VDE 0632.

Lieferumfang: Mit Leuchtmantel für 3-polige Schalter
Art.-Nr. MEG3902-8000.

Farbe	Ausführung	MG	VPE	Artikel-Nr.	Info	UVP/Stk.
Blau	Aus, 3-polig	W0	1	372375		75,40 €

IP66

Wipptaster 10 A, AC 250 V



- Beleuchtbar.
- Mit Steckklemmen als Verbindungsklemmen nach VDE 0632.

Lieferumfang: Pro Taster 1 Licht, 1 Tür, 1 Klingel.

Zubehör:

Glimmlampenanhänger mit integrierter Lampe
396502 101, 305, 331, 336
Steckfassung E 10 **396576** 101, 305, 331, 336

Farbe	Ausführung	MG	VPE	Artikel-Nr.	Info	UVP/Stk.
Blau	Schließer, 1-polig mit separaten Meldekontakten	W0	1	375975		50,50 €
Blau	Wechsel, 1-polig	W0	1	375998		44,50 €
Blau	Öffner, 1-polig mit separaten Meldekontakten	W0	1	375997		50,50 €

IP66

Schalter, Taster und Zubehör

Symbole, rechteckig



- Für Wippen und Schalter mit rechteckigem Ausschnitt.



Ausführung	MG	VPE	Artikel-Nr.	Info	UVP/Stk.
neutral, weiß	T0	1	395500		1,17 €
Schlüssel, weiß	T0	1	395600		1,17 €
neutral, glasklar	T0	1	395700		1,17 €
Schlüssel, glasklar	T0	1	395800		1,17 €
Licht, weiß	T0	1	395569		1,17 €
Klingel, weiß	T0	1	395669		1,17 €
Licht, glasklar	T0	1	395769		1,17 €
Klingel, glasklar	T0	1	395869		1,17 €
neutral, rot-transp.	T0	1	395900		1,17 €

Glimmlampenanhänger mit integrierter Lampe AC 230 V, 0,65 mA



- Für alle 1- und 2-poligen Schalter-Einsätze.
- Für Kontroll- oder Beleuchtungszwecke.

Lieferumfang: Mit Glimmlampe.

Farbe	MG	VPE	Artikel-Nr.	Info	UVP/Stk.
Grau	T0	1	396502		5,11 €

Steckfassung E 10



- Für alle 1- und 2-poligen Schalter-Einsätze.
- Für Kontroll- oder Beleuchtungszwecke.

Lieferumfang: Ohne Glimmlampe.

Achtung!

Bei Kleinspannung (z. B. 8 V) empfehlen wir eine Anzeige-Lampe, 24-30 V, Röhrenform, E 10, Länge max. 25 mm.

Ausführung	MG	VPE	Artikel-Nr.	Info	UVP/Stk.
Steckfassung E 10	T0	1	396576		2,54 €

Leuchtanhänger für 3-polige Schalter AC 400 V, 1,25 mA



- Für 3-polige Schalter.
- Kontaktiert die äußeren Klemmen (400 V).

Zu komplettieren mit:

Wippschalter-Einsatz 311300	Seite 59
Ausschalter, 3-polig Aquastar MEG3644-80..	315
Heizungs-Notschalter, Aus, 3-polig mit Kontrolllicht Aquastar MEG3643-80..	318
Wipp-Kontrollschalter schlagfest 372375	330

Lieferumfang: 1 VE = 1 Stück, mit Glimmlampe.

Ausführung	MG	VPE	Artikel-Nr.	Info	UVP/Stk.
AC 400 V, 1,25 mA	T0	1	MEG3902-8000		10,45 €

SCHUKO-Steckdosen mit Schraubklemmen

Schlagfest

SCHUKO-Steckdose 16 A, AC 250 V, DIN 49440



- Herausnehmbarer Sockel.
- Mit Schraubklemmen als Verbindungsklemmen nach VDE 0620 Teil 1.

Farbe	MG	VPE	Artikel-Nr.	Info	UVP/Stk.
Blau	W0	1	279075		35,35 €



SCHUKO-Steckdose mit Informationsfeld 16 A, AC 250 V, DIN 49440



- Mit Informationsfeld und herausnehmbarem Sockel.
- Mit Schraubklemmen als Verbindungsklemmen nach VDE 0620 Teil 1.

Farbe	MG	VPE	Artikel-Nr.	Info	UVP/Stk.
Blau	W0	1	279091		39,40 €



SCHUKO-Doppel-Steckdose, waagrecht angeordnet mit erhöhtem Berührungsschutz 16 A, AC 250 V, DIN 49440



- Integrierter erhöhter Berührungsschutz (Shutter) gemäß VDE 0620 Teil 1.
- Mit allseitig ausbrechbaren Leitungseinführungen.
- Der Sockel ist fest mit dem Unterteil verbunden.
- Mit Schraubklemmen als Verbindungsklemmen nach VDE 0620 Teil 1.

Lieferumfang: Mit 2 Leitungseinführungen.

Farbe	MG	VPE	Artikel-Nr.	Info	UVP/Stk.
Blau	W0	1	229275		74,00 €



SCHUKO-Doppel-Steckdose, senkrecht 16 A, AC 250 V, DIN 49440



- Mit allseitig ausbrechbaren Leitungseinführungen.
- Der Sockel ist fest mit dem Unterteil verbunden.
- Mit Schraubklemmen als Verbindungsklemmen nach VDE 0620 Teil 1.

Lieferumfang: Mit 2 Leitungseinführungen.

Farbe	MG	VPE	Artikel-Nr.	Info	UVP/Stk.
Blau	W0	1	229286		74,00 €



SCHUKO-Doppel-Steckdose, senkrecht angeordnet mit erhöhtem Berührungsschutz 16 A, AC 250 V, DIN 49440



- Integrierter erhöhter Berührungsschutz (Shutter) gemäß VDE 0620 Teil 1.
- Mit allseitig ausbrechbaren Leitungseinführungen.
- Der Sockel ist fest mit dem Unterteil verbunden.
- Mit Schraubklemmen als Verbindungsklemmen nach VDE 0620 Teil 1.

Lieferumfang: Mit 2 Leitungseinführungen.

Farbe	MG	VPE	Artikel-Nr.	Info	UVP/Stk.
Blau	W0	1	229266		78,80 €



SCHUKO-Steckdosen mit Schraubklemmen

Schlagfest

SCHUKO-Dreifach-Steckdose 16 A, AC 250 V, DIN 49440



- Mit allseitig ausbrechbaren Leitungseinführungen.
- Die Einsätze sind beliebig austauschbar gegen andere Geräte des Schlagfest-Programms.
- Mit Schraubklemmen als Verbindungsklemmen nach VDE 0620 Teil 1.

Lieferumfang: Mit 2 Leitungseinführungen.



Farbe	MG	VPE	Artikel-Nr.	Info	UVP/Stk.
Blau	W0	1	229375		122,00 €

Mobile SCHUKO Dreifach-Steckdose 16 A, AC 250 V, DIN 49440



- Die Sockel sind miteinander verdrahtet.
- Geeignet für Leitungen bis 3x2,5 mm², H 07 RN-F und NSSHöu.
- Mit Kunststoff-Aufhängebügel (Zugentlastung) und Knickschutztülle.
- Mit Schraubklemmen als Verbindungsklemmen nach VDE 0620 Teil 1.



Farbe	MG	VPE	Artikel-Nr.	Info	UVP/Stk.
Blau	W0	1	229393		135,50 €

Kombination SCHUKO-Steckdose/ Wechselschalter



- Mit allseitig ausbrechbaren Leitungseinführungen.
- Die Einsätze sind beliebig austauschbar gegen andere Geräte des Schlagfest-Programms.
- Mit Schraubklemmen als Verbindungsklemmen nach VDE 0620 Teil 1.

Lieferumfang: Mit 2 Leitungseinführungen.

SCHUKO-Steckdose: 16 A, AC 250 V, DIN 49440.
Kombiniert mit Wechselschalter: 16 AX, AC 250 V.



Farbe	MG	VPE	Artikel-Nr.	Info	UVP/Stk.
Blau	W0	1	227875		78,80 €

Steckdosen (international)

Steckdose mit Schutzkontaktstift und erhöhtem Berührungsschutz 16 A, AC 250 V, CEE 7, Normblatt V



- Integrierter erhöhter Berührungsschutz (Shutter) gemäß VDE 0620 Teil 1.
- Herausnehmbarer Sockel.
- Geeignet für die Aufputz-Montage.
- Mit Schraubklemmen als Verbindungsklemmen nach VDE 0620 Teil 1.



Farbe	MG	VPE	Artikel-Nr.	Info	UVP/Stk.
Blau	W0	1	289378		38,35 €

Lichtsignal E 14 AC 250 V, max. 10 W



IP44

- Für Glühlampen nach DIN 49850 und
- Röhrenlampen nach DIN 49852, Form A.

Lieferumfang: Ohne Lampe und Haube.

Zu komplettieren mit: Seite
Kuppelhaube für Lichtsignal E 14 AQUASTAR
MEG4491-80.. 326, 334

Farbe	MG	VPE	Artikel-Nr.	Info	UVP/Stk.
Blau	W0	1	378075		54,30 €

LED-Leuchtmittel E 14 AC 230 V, 4 mA



- Speziell geeignet für Lichtsignal E 14 mit flacher Haube.
- Stromaufnahme 4 mA, AC 230 V.

Lieferumfang: 1 VE = 1 Stück.

Zu komplettieren mit: Seite
Lichtsignal E 14 Aquastar MEG4410-80.. 326
Schlagfest 378075 334

Farbe	MG	VPE	Artikel-Nr.	Info	UVP/Stk.
(1x), rot	W0	1	MEG3951-0000		13,65 €

Kuppelhaube für Lichtsignal E 14



- Bruchfeste, hohe Ausführung für Glühlampen nach DIN 49850 und Röhrenlampen nach DIN 49852, Form A bis max. 10 Watt, z. B. ERG Typ RL/E 14, 10 W.

Lieferumfang: 1 VE = 2 Stück.

Zu komplettieren mit: Seite
Lichtsignal E 14 Aquastar MEG4410-80.. 326
Schlagfest 378075 334

Farbe	MG	VPE	Artikel-Nr.	Info	UVP/Stk.
(2x), grün	W0	1	MEG4491-8004		8,35 €
(2x), klar	W0	1	MEG4493-8000		8,35 €
(2x), rot	W0	1	MEG4492-8006		8,35 €

Abzweigdose



IP54

- 400 V
- Leerdose für Nennquerschnitt 2,5 mm², mit 2 Leitungseinführungen und 2 ausbrechbaren Leitungseinführungen.
- Einbaumöglichkeit für Befehlsgeräte mit Einlochbefestigung Ø 22,5 mm, z. B. Schneider Electric Harmony xB4/xB5 usw.; bis 50 mm Einbautiefe.

Farbe	MG	VPE	Artikel-Nr.	Info	UVP/Stk.
Blau	W0	1	522175		32,00 €

Doppelseinführung



- Für Kabel und Leitungen.

Farbe	MG	VPE	Artikel-Nr.	Info	UVP/Stk.
Schwarz	W0	1	536061		3,53 €

Verbindungsstück



- Zum abstandslosen Aneinanderreihen mehrerer Geräte.

Lieferumfang: 1 VE = 10 Stück.

Farbe	MG	VPE	Artikel-Nr.	Info	UVP/Stk.
(10x), polarweiß	W0	1	MEG3963-8019		19,20 €
(10x), lichtgrau	W0	1	MEG3963-8029		19,20 €

Schieber mit Stützen



- Für Staparohr M20x1,5 mit Gewinde oder
- Stopfbuchsverschraubung M20x1,5.

Farbe	MG	VPE	Artikel-Nr.	Info	UVP/Stk.
Schwarz	W0	1	533963		4,50 €

Aufhängebügel mit Knickschutztülle und Zugentlastung



- Zum schnellen und sicheren Aufhängen aller Schlagfest-Geräte.

Hinweis:
In Kombination mit den Geräten wird IP 20 erreicht.

Farbe	MG	VPE	Artikel-Nr.	Info	UVP/Stk.
Blau	W0	1	229399		13,20 €

MG = Materialgruppe • VPE = Verpackungseinheit

Alle angegebenen Preise sind unverbindliche Listenpreise ohne Mehrwertsteuer. Gültig ab 01.01.2023.

Technische Änderungen vorbehalten. Angaben ohne Gewähr. Abbildungen dienen nur zur Veranschaulichung.

Schalter, Taster und Zubehör

Schalter-Einsätze mit Verbindungsklemmen nach VDE 0632

- Beleuchtbar im Sinne der Arbeitsstättenverordnung vom 20.3.1975.
- Steckdosen mit Verbindungsklemmen nach VDE 0620 Teil 1.

Material: Thermoplast.

Hinweise zu Materialien:

Widerstandsfähig gegen aggressive Atmosphäre durch korrosionsbeständige Metallteile aus Speziallegierungen und weitgehend chemikalien resistente Polyamidgehäuse.

Wippschalter 16 AX, AC 250 V



- Beleuchtbar.
- Mit Schraubklemmen als Verbindungsklemmen nach VDE 0632.

Schutzart: IP 55

Farbe	Ausführung	MG	VPE	Artikel-Nr.	Info	UVP/Stk.
Grün	Wechsel	W0	1	370677		47,25 €

Zubehör:

	Seite
Glimmlampenanhänger mit integrierter Lampe 396502	101, 305, 331, 336
Steckfassung E 10 396576	101, 305, 331, 336

IP55

Wipp-Kontrollschalter 16 AX, AC 250 V



- Auch als Aus-Kontrollschalter 1-polig verwendbar.
- Mit Schraubklemmen als Verbindungsklemmen nach VDE 0632.

Lieferumfang: Mit Glimmlampe.

Schutzart: IP 55

Farbe	Ausführung	MG	VPE	Artikel-Nr.	Info	UVP/Stk.
Grün	Wechsel	W0	1	372677		62,70 €

IP55

Wipptaster 10 A, AC 250 V



- Beleuchtbar.
- Mit Schraubklemmen als Verbindungsklemmen nach VDE 0632.

Lieferumfang: Pro Taster 1 Licht, 1 Tür, 1 Klingel.

Schutzart: IP 55

Farbe	Ausführung	MG	VPE	Artikel-Nr.	Info	UVP/Stk.
Grün	Wechsel, 1-polig	W0	1	375977		48,50 €

Zubehör:

	Seite
Glimmlampenanhänger mit integrierter Lampe 396502	101, 305, 331, 336
Steckfassung E 10 396576	101, 305, 331, 336

IP55

Schalter, Taster und Zubehör

Symbole, rechteckig



- Für Wippen und Schalter mit rechteckigem Ausschnitt.



Ausführung	MG	VPE	Artikel-Nr.	Info	UVP/Stk.
neutral, weiß	T0	1	395500		1,17 €
Schlüssel, weiß	T0	1	395600		1,17 €
neutral, glasklar	T0	1	395700		1,17 €
Schlüssel, glasklar	T0	1	395800		1,17 €
Licht, weiß	T0	1	395569		1,17 €
Klingel, weiß	T0	1	395669		1,17 €
Licht, glasklar	T0	1	395769		1,17 €
Klingel, glasklar	T0	1	395869		1,17 €
neutral, rot-transp.	T0	1	395900		1,17 €

Glimmlampenanhänger mit integrierter Lampe AC 230 V, 0,65 mA



- Für alle 1- und 2-poligen Schalter-Einsätze.
- Für Kontroll- oder Beleuchtungszwecke.

Lieferumfang: Mit Glimmlampe.

Farbe	MG	VPE	Artikel-Nr.	Info	UVP/Stk.
Grau	T0	1	396502		5,11 €

Steckfassung E 10



- Für alle 1- und 2-poligen Schalter-Einsätze.
- Für Kontroll- oder Beleuchtungszwecke.

Lieferumfang: Ohne Glimmlampe.

Achtung!

Bei Kleinspannung (z. B. 8 V) empfehlen wir eine Anzeige-Lampe, 24-30 V, Röhrenform, E 10, Länge max. 25 mm.

Ausführung	MG	VPE	Artikel-Nr.	Info	UVP/Stk.
Steckfassung E 10	T0	1	396576		2,54 €

SCHUKO-Steckdosen mit Schraubklemmen

Agrar

SCHUKO-Steckdose 16 A, AC 250 V, DIN 49440



- Achsen und Deckelfedern sind aus Edelstahl, Kontakte und Anschlussklemmen aus Speziallegierungen.
- Herausnehmbarer Sockel.
- Mit Schraubklemmen als Verbindungsklemmen nach VDE 0620 Teil 1.

Farbe	MG	VPE	Artikel-Nr.	Info	UVP/Stk.
Grün	W0	1	279077		42,45 €

IP 44

SCHUKO-Steckdose mit erhöhtem Berührungsschutz 16 A, AC 250 V, DIN 49440



- Integrierter erhöhter Berührungsschutz (Shutter) gemäß VDE 0620 Teil 1.
- Achsen und Deckelfedern sind aus Edelstahl, Kontakte und Anschlussklemmen aus Speziallegierungen.
- Herausnehmbarer Sockel.
- Mit Schraubklemmen als Verbindungsklemmen nach VDE 0620 Teil 1.

Farbe	MG	VPE	Artikel-Nr.	Info	UVP/Stk.
Grün	W0	1	279377		50,20 €



IP 44

SCHUKO-Dreifach-Steckdose 16 A, AC 250 V, DIN 49440



- Mit allseitig ausbrechbaren Leitungseinführungen.
- Achsen und Deckelfedern sind aus Edelstahl, Kontakte und Anschlussklemmen aus Speziallegierungen.
- Die Steckdosen sind beliebig austauschbar gegen andere Produkte des AGRAR-Programms.
- Mit Schraubklemmen als Verbindungsklemmen nach VDE 0620 Teil 1.

Lieferumfang: Mit 2 Leitungseinführungen.

Farbe	MG	VPE	Artikel-Nr.	Info	UVP/Stk.
Grün	W0	1	229377		134,50 €

IP 44

Zubehör Abzweigdose



- 400 V
- Leerdose für Nennquerschnitt 2,5 mm², mit 2 Leitungseinführungen und 2 ausbrechbaren Leitungseinführungen.
- Einbaumöglichkeit für Befehlsgeräte mit Einlochbefestigung Ø 22,5 mm, z. B. Schneider Electric Harmony xB4/xB5 usw.; bis 50 mm Einbautiefe.

Lieferumfang: Kompletgerät mit 4 Dopeleinführungen.

Farbe	MG	VPE	Artikel-Nr.	Info	UVP/Stk.
Grün	W0	1	522177		32,35 €

IP 54

Doppeleinführung



- Für Kabel und Leitungen.

Farbe	MG	VPE	Artikel-Nr.	Info	UVP/Stk.
Schwarz	W0	1	536061		3,53 €

Verbindungsstück



- Zum abstandslosen Aneinanderreihen mehrerer Geräte.

Lieferumfang: 1 VE = 10 Stück.

Farbe	MG	VPE	Artikel-Nr.	Info	UVP/Stk.
(10x), polarweiß	W0	1	MEG3963-8019		19,20 €
(10x), lichtgrau	W0	1	MEG3963-8029		19,20 €

Schieber mit Stützen



- Für Staparohr M20x1,5 mit Gewinde oder Stopfbuchsverschraubung M20x1,5.

Farbe	MG	VPE	Artikel-Nr.	Info	UVP/Stk.
Schwarz	W0	1	533963		4,50 €

MG = Materialgruppe • VPE = Verpackungseinheit

Alle angegebenen Preise sind unverbindliche Listenpreise ohne Mehrwertsteuer. Gültig ab 01.01.2023.

Technische Änderungen vorbehalten. Angaben ohne Gewähr. Abbildungen dienen nur zur Veranschaulichung.



Aufputz

Formschön auf der Wand

Ist der Aufwand für eine – meist nachträgliche – Installation zu hoch, senkt der Griff zum Aufputz-Programm zuverlässig die Kosten.

Der besondere Vorteil des neuen Materials Thermoplast liegt in der höheren Bruch- und Stoßfestigkeit. Die Gehäuse werden in glänzendem Material ausgeführt wobei die Wippe eine raue und damit unempfindlichere Oberfläche besitzt. So vereinen wir die Vorteile des Thermoplastes mit der Kratzfestigkeit eines Duroplates.

Zusätzlich bieten wir Ihnen Aufputz-Gehäuse für die Schalterprogramme 1-M, Atelier-M, M-Smart, Artec an. So muss auf optische Qualität nicht verzichtet werden.

Aufputz

Schalter, Taster und Zubehör	340
SCHUKO-Steckdosen	342
Aufputz-Gehäuse für 1-M, Atelier-M	344
Aufputz-Gehäuse für M-SMART, ARTEC	345

Aufputz
Kombination
SCHUKO-Steckdose/
Serienschalter, 1-polig



Aufputz
Gehäuse, Polarweiß

Aufputz
Polarweiß



Aufputz
Aus-Kontrollschalter, 2-polig



Unser Trainingsportal



Nutzen Sie über 180 Seminare und Webinare, um Ihre Kompetenzen im richtigen Fachgebiet zu erweitern.

[Zum Online-Katalog](#)

Für Aufputzmontage, Schutzart IP20, mit Grundplatte, für Montage auf brennbarem Untergrund geeignet.

- Beleuchtbar im Sinne der Arbeitsstättenverordnung vom 20.3.1975.
- Steckdosen-Einsätze mit Verbindungsklemmen nach VDE 0620 Teil 1.
- Schalter-Einsätze mit Verbindungsklemmen nach VDE 0632.
- Material: Bruchsicheres Thermoplast.

Hinweis:

Alle Schalter und Taster mit Schraubbefestigung.
Alle Schalter und Taster mit Steckklemmen.

Aus/Wechselschalter, 1-polig 10 AX, AC 250 V



Farbe	MG	VPE	Artikel-Nr.	Info	UVP/Stk.
Polarweiß	T5	1	MEG3116-8719		13,20 €
Braun	T5	1	MEG3116-8717		17,75 €
Weiß	T5	1	MEG3116-8744		13,20 €



Kreuzschalter, 1-polig 10 AX, AC 250 V



Farbe	MG	VPE	Artikel-Nr.	Info	UVP/Stk.
Polarweiß	T5	1	MEG3117-8719		23,40 €
Braun	T5	1	MEG3117-8717		27,85 €
Weiß	T5	1	MEG3117-8744		23,40 €

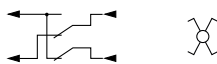

Ausschalter, 2-polig 10 AX, AC 250 V



Farbe	MG	VPE	Artikel-Nr.	Info	UVP/Stk.
Polarweiß	T5	1	MEG3112-8719		23,40 €
Braun	T5	1	MEG3112-8717		27,85 €
Weiß	T5	1	MEG3112-8744		23,40 €

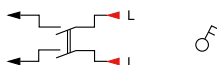

Serienschalter, 1-polig 10 AX, AC 250 V



Farbe	MG	VPE	Artikel-Nr.	Info	UVP/Stk.
Polarweiß	T5	1	MEG3115-8719		18,30 €
Braun	T5	1	MEG3115-8717		22,70 €
Weiß	T5	1	MEG3115-8744		18,30 €



Aus/Wechsel-Kontrollschalter, 1-polig 10 AX, AC 250 V



Lieferumfang: Mit Glühlampe.

Farbe	MG	VPE	Artikel-Nr.	Info	UVP/Stk.
Polarweiß	T5	1	MEG3106-8719		27,85 €
Braun	T5	1	MEG3106-8717		32,05 €
Weiß	T5	1	MEG3106-8744		27,85 €

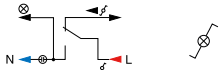

Taster, Schließer 1-polig 10 AX, AC 250 V



Farbe	MG	VPE	Artikel-Nr.	Info	UVP/Stk.
Polarweiß	T5	1	MEG3150-8719		14,60 €
Braun	T5	1	MEG3150-8717		20,35 €
Weiß	T5	1	MEG3150-8744		14,60 €

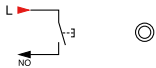

Taster mit Orientierungslicht und N-Klemme, Wechsel 1-polig 10 AX, AC 250 V



Lieferumfang: Mit Glühlampe.

Farbe	MG	VPE	Artikel-Nr.	Info	UVP/Stk.
Polarweiß	T5	1	MEG3160-8719		32,05 €
Braun	T5	1	MEG3160-8717		27,85 €
Weiß	T5	1	MEG3160-8744		27,85 €

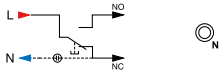

Rollladentaster, 1-polig 10 AX, AC 250 V



- Mit mechanischer und elektrischer Verriegelung gegen gleichzeitige Betätigung.
- Nach Entfernung der Rückstellfeder auch als Jalousieschalter verwendbar.

Farbe	MG	VPE	Artikel-Nr.	Info	UVP/Stk.
Polarweiß	T5	1	MEG3755-8719		29,05 €
Braun	T5	1	MEG3755-8717		33,80 €
Weiß	T5	1	MEG3755-8744		29,05 €

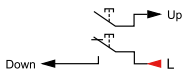

• Verbindungsklemmen nach VDE 0620 Teil 1.

SCHUKO-Steckdose 16 A, AC 250 V, DIN 49440



- Aufputz-Montage
- Mit Schraubbefestigung.
- Mit Steckklemmen.

Farbe	MG	VPE	Artikel-Nr.	Info	UVP/Stk.
Polarweiß	T5	1	MEG2301-8719		7,63 €
Braun	T5	1	MEG2301-8717		12,30 €
Weiß	T5	1	MEG2301-8744		7,63 €

SCHUKO-Steckdose 16 A, AC 250 V, DIN 49440



- Integrierter erhöhter Berührungsschutz (Shutter) gemäß VDE 0620 Teil 1.
- Aufputz-Montage
- Mit Schraubbefestigung.
- Mit Steckklemmen.

Farbe	MG	VPE	Artikel-Nr.	Info	UVP/Stk.
Polarweiß	T5	1	MEG2300-8719		9,17 €
Braun	T5	1	MEG2300-8717		15,40 €
Weiß	T5	1	MEG2300-8744		9,17 €



SCHUKO-Doppel-Steckdose 16 A, AC 250 V, DIN 49440



- Aufputz-Montage
- Mit Schraubbefestigung.
- Mit Schraubklemmen.

Farbe	MG	VPE	Artikel-Nr.	Info	UVP/Stk.
Polarweiß	T5	1	MEG2421-8719		13,65 €
Braun	T5	1	MEG2421-8717		18,05 €
Weiß	T5	1	MEG2421-8744		13,65 €

Kombination SCHUKO-Steckdose/ Aus/Wechselschalter, 1-polig



- Aufputz-Montage

SCHUKO-Steckdose: 16 A, AC 250 V, DIN 49440.
Kombiniert mit Wechselschalter: 10 AX, AC 250 V.

Farbe	MG	VPE	Artikel-Nr.	Info	UVP/Stk.
Polarweiß	T5	1	MEG3495-8719		32,00 €
Braun	T5	1	MEG3495-8717		36,75 €
Weiß	T5	1	MEG3495-8744		32,00 €

Kombination SCHUKO-Steckdose/ Serienschalter, 1-polig



- Aufputz-Montage

SCHUKO-Steckdose: 16 A, AC 250 V, DIN 49440.

Kombiniert mit Serienschalter: 10 AX, AC 250 V.

Farbe	MG	VPE	Artikel-Nr.	Info	UVP/Stk.
Polarweiß	T5	1	MEG3498-8719		32,00 €
Braun	T5	1	MEG3498-8717		36,75 €
Weiß	T5	1	MEG3498-8744		32,00 €

Kombination SCHUKO-Steckdose/ Aus-Kontrollschalter 2-polig



- Aufputz-Montage

SCHUKO-Steckdose: 16 A, AC 250 V, DIN 49440.

Kombiniert mit Wechsel-Kontrollschalter: 10 AX, AC 250 V.

Lieferumfang: Mit Glühlampe.

Farbe	MG	VPE	Artikel-Nr.	Info	UVP/Stk.
Polarweiß	T5	1	MEG3499-8719		32,00 €
Braun	T5	1	MEG3499-8717		36,75 €
Weiß	T5	1	MEG3499-8744		32,00 €

Bruch sichere Thermoplastausführung.

- Passende Minikanäle (15x15 mm) liefern die Hersteller von Installationskanälen.

Aufputz-Gehäuse, 1fach



Lieferumfang: Mit Geräte-Befestigungsschrauben und Leitungseinführung.

Zubehör: Seite
Zugentlastung Aufputz **510501** 189, 192, 344
Kanaleinführung (15 mm) Aufputz **5350..** 189, 192, 201, 345

Farbe	MG	VPE	Artikel-Nr.	Info	UVP/Stk.
Weiß glänzend	T5	1	519144		12,70 €
Polarweiß glänzend	T5	1	519119	★	12,70 €
Aktivweiß glänzend	T5	1	519125		12,70 €



Aufputz-Gehäuse, 2fach



Lieferumfang: Mit Geräte-Befestigungsschrauben und Leitungseinführung.

Zubehör: Seite
Zugentlastung Aufputz **510501** 189, 192, 344
Kanaleinführung (15 mm) Aufputz **5350..** 189, 192, 201, 345

Farbe	MG	VPE	Artikel-Nr.	Info	UVP/Stk.
Weiß glänzend	T5	1	519244		22,95 €
Polarweiß glänzend	T5	1	519219	★	22,95 €
Aktivweiß glänzend	T5	1	519225		22,95 €



Aufputz-Gehäuse, 3fach



Lieferumfang: Mit Geräte-Befestigungsschrauben und Leitungseinführung.

Zubehör: Seite
Zugentlastung Aufputz **510501** 189, 192, 344
Kanaleinführung (15 mm) Aufputz **5350..** 189, 192, 201, 345

Farbe	MG	VPE	Artikel-Nr.	Info	UVP/Stk.
Weiß glänzend	T5	1	519344		36,45 €
Polarweiß glänzend	T5	1	519319		36,45 €
Aktivweiß glänzend	T5	1	519325		36,45 €

Zugentlastung



Lieferumfang: Mit 5 Zugentlastungen und 10 Schrauben.

Ausführung	MG	VPE	Artikel-Nr.	Info	UVP/Stk.
Zugentlastung	T5	1	510501		5,09 €



Bruchsichere Thermoplastausführung.

- Passende Minikanäle (15x15 mm) liefern die Hersteller von Installationskanälen.

Aufputz-Gehäuse, 1fach



- Mit geschlossenem Boden und Führungsnuten für Trennwände. 2 vorgeformte Leitungseingänge, verschlossen mit Blindschiebern.
- Auf jeden Baustoff montierbar.

Lieferumfang: Mit Geräte-Befestigungsschrauben und Leitungseinführung.

Zubehör: Kanaleinführung (15 mm) Aufputz **5350..** Seite 189, 192, 201, 345

Farbe	MG	VPE	Artikel-Nr.	Info	UVP/Stk.
Polarweiß	T5	1	512119	★	12,70 €
Aktivweiß glänzend	T5	1	MEG4014-1425		12,70 €



Aufputz-Gehäuse, 2fach



- Mit geschlossenem Boden und Führungsnuten für Trennwände. 4 vorgeformte Leitungseingänge, verschlossen mit Blindschiebern.
- Auf jeden Baustoff montierbar.

Lieferumfang: Mit Geräte-Befestigungsschrauben und Leitungseinführung.

Farbe	MG	VPE	Artikel-Nr.	Info	UVP/Stk.
Polarweiß	T5	1	512219	★	22,95 €
Aktivweiß glänzend	T5	1	MEG4024-1425		22,95 €



Aufputz-Gehäuse, 3fach



- Mit geschlossenem Boden und Führungsnuten für Trennwände. 4 vorgeformte Leitungseingänge, verschlossen mit Blindschiebern.
- Auf jeden Baustoff montierbar.

Lieferumfang: Mit Geräte-Befestigungsschrauben und Leitungseinführung.

Farbe	MG	VPE	Artikel-Nr.	Info	UVP/Stk.
Polarweiß	T5	1	512319		36,45 €
Aktivweiß glänzend	T5	1	MEG4034-1425		36,45 €

Zubehör

Leitungseinführung



- Für Leitungen und Minikanäle.

Farbe	MG	VPE	Artikel-Nr.	Info	UVP/Stk.
Polarweiß	T5	1	535160		1,38 €

Kanaleinführung (15 mm)



- Für Kanäle 15x15 mm.

Farbe	MG	VPE	Artikel-Nr.	Info	UVP/Stk.
Polarweiß	T5	1	535060		1,90 €
Dunkelbrasil	T5	1	535064		2,15 €

MG = Materialgruppe • VPE = Verpackungseinheit

Alle angegebenen Preise sind unverbindliche Listenpreise ohne Mehrwertsteuer. Gültig ab 01.01.2023.

Technische Änderungen vorbehalten. Angaben ohne Gewähr. Abbildungen dienen nur zur Veranschaulichung.



Steckvorrichtungen

Für feste Verbindungen

Merten Gummi-SCHUKO-Steckvorrichtungen können einiges wegstecken. Sowohl im täglichen Einsatz in der Werkstatt als auch auf der Großbaustelle. Für jedes Einsatzgebiet und jeden Einsatzzweck gibt es die passende Steckvorrichtung.

Dank des modularen Baukastensystems sind bei allen Steckvorrichtungen Schnappkragen, Überwurfverschraubung und Klappdeckel kompatibel und problemlos nachrüstbar.

Steckvorrichtungen

Schwere Vollgummi-Steckvorrichtungen	348
Vollgummi-Steckvorrichtungen	349
Gummi-Steckvorrichtungen	350
Zubehör für Steckvorrichtungen	351
SCHUKO-Stecker und -Kupplungen	352
CEE-Steckvorrichtungen	353

Schwere Vollgummi-SCHUKO®-Steckvorrichtungen



Vollgummi-SCHUKO®-Steckvorrichtungen



Gummi-SCHUKO®-Steckvorrichtungen



Passende Seminare für diesen Produktbereich



Seminarprogramm 014959
DIN 18015 und Technische-Anschluss-Regel TAR-NS (VDE-AR-N-4100)

Schwere Vollgummi-Steckvorrichtungen Gummi-SCHUKO-Steckvorrichtungen

Gummi-SCHUKO-Steckvorrichtungen für Wind und Wetter.

Die Errichtungsbestimmungen für Starkstromanlagen nach VDE 0100 Ä 55e schreiben vor, dass für Baustellen nur noch Kupplungen und Stecker nach DIN 49440 und DIN 49441 in der Ausführung „für erschwerte Bedingungen“ zugelassen sind. Man erkennt solche Steckvorrichtungen am Hammerzeichen. Der IP 44 Spritzwasserschutz wird in Verbindung mit Schnappkragen und Klappdeckel erreicht. Baukastensystem für die Erweiterung der SCHUKO-Steckvorrichtungen mit Schnappkragen, Klappdeckel und Überwurfverschraubung.

- Material: Naturkautschuk.
- Einheitliches Design.
- Gute Griffbarkeit durch optimierte Formgebung der Oberfläche.
- Einfache und schnelle Montage durch optimale Zugänglichkeit der Schrauben.
- Die Zugentlastung ermöglicht den Einsatz von Leitungen unterschiedlicher Stärke.

Schwere Vollgummi-Steckvorrichtungen

- Extra großer Klemmraum.
- Gummi-Einsatz für härteste Beanspruchung.
- Frontschrauben für höchste Zugfestigkeit.
- Baukastensystem für die einfache Erweiterung.
- Griffiges Design.

Schwerer Vollgummi-SCHUKO-Stecker 16 A, AC 250 V, DIN 49441



- Spritzwassergeschützter Stecker.
- Robuste Konstruktion.
- Knickschutztülle mit Membrandichtung.
- Bruchgeschützt, korrosionsgeschützt.
- Für Leitungen bis 3x2,5 mm² H 07 RN-F und NSSHöu.

Farbe	MG	VPE	Artikel-Nr.	Info	UVP/Stk.
Schwarz	Z3	1	123551		10,75 €



Schwere Vollgummi-SCHUKO-Kupplung 16 A, AC 250 V, DIN 49440



- Robuste Konstruktion.
- Knickschutztülle mit Membrandichtung.
- Bruchgeschützt, korrosionsgeschützt.
- Für Leitungen bis 3x2,5 mm² H 07 RN-F und NSSHöu.

Zubehör:	Seite
Schnappkragen für SCHUKO-Kupplung 174196	351
Klappdeckel für Vollgummi-SCHUKO-Kupplung 173097	351
Überwurfverschraubung 535491	351

Farbe	MG	VPE	Artikel-Nr.	Info	UVP/Stk.
Schwarz	Z3	1	173091		15,75 €

Schwere Vollgummi-SCHUKO-Kupplung mit Schnappkragen 16 A, AC 250 V, DIN 49440



- Robuste Konstruktion.
- Knickschutztülle mit Membrandichtung.
- Bruchgeschützt, korrosionsgeschützt.
- Für Leitungen bis 3x2,5 mm² H 07 RN-F und NSSHöu.

Zubehör:	Seite
Klappdeckel für Vollgummi-SCHUKO-Kupplung 173097	351
Überwurfverschraubung 535491	351
Ersatzteil: Schnappkragen für SCHUKO-Kupplung 174196	351

Farbe	MG	VPE	Artikel-Nr.	Info	UVP/Stk.
Schwarz	Z3	1	173092		16,40 €

Schwere Vollgummi-SCHUKO-Kupplung mit Schnappkragen und Klappdeckel 16 A, AC 250 V, DIN 49440



- Spritzwassergeschützte Kupplung.
- Robuste Konstruktion.
- Knickschutztülle mit Membrandichtung.
- Bruchgeschützt, korrosionsgeschützt.
- Für Leitungen bis 3x2,5 mm² H 07 RN-F und NSSHöu.

Zubehör:	Seite
Überwurfverschraubung 535491	351
Ersatzteil: Schnappkragen für SCHUKO-Kupplung 174196	351
Klappdeckel für Vollgummi-SCHUKO-Kupplung 173097	351

Farbe	MG	VPE	Artikel-Nr.	Info	UVP/Stk.
Schwarz	Z3	1	173051		17,80 €



Schwere Vollgummi-SCHUKO-Steckvorrichtung 16 A, AC 250 V, DIN 49440/49441



- Spritzwassergeschützte, schwere Vollgummi-Steckvorrichtung mit Schnappkragen, Klappdeckel und Überwurfverschraubung.
- Robuste Konstruktion.
- Knickschutztülle mit Membrandichtung.
- Bruchgeschützt, korrosionsgeschützt.
- Für Leitungen bis 3x2,5 mm² H 07 RN-F und NSSHöu.

Ersatzteil:	Seite
Schnappkragen für SCHUKO-Kupplung 174196	351
Klappdeckel für Vollgummi-SCHUKO-Kupplung 173097	351
Überwurfverschraubung 535491	351

Farbe	MG	VPE	Artikel-Nr.	Info	UVP/Stk.
Schwarz/gelb	Z3	1	535593		34,95 €



Vollgummi-SCHUKO-Stecker 16 A, AC 250 V, DIN 49441



- Spritzwassergeschützter Stecker.
- Robuste Ausführung, korrosionsgeschützt.
- Hohe Bruchfestigkeit.
- Für Leitungen bis 3x2,5 mm² H 07 RN-F und NSSHöu.

Farbe	MG	VPE	Artikel-Nr.	Info	UVP/Stk.
Schwarz	Z3	1	122051		8,84 €



Vollgummi-SCHUKO-Kupplung 16 A, AC 250 V, DIN 49440



- Robuste Ausführung, korrosionsgeschützt.
- Hohe Bruchfestigkeit.
- Für Leitungen bis 3x2,5 mm² H 07 RN-F und NSSHöu.

Zubehör:	Seite
Schnappkragen für SCHUKO-Kupplung 174196	351
Klappdeckel für Vollgummi-SCHUKO-Kupplung 173097	351
Überwurfverschraubung 535491	351

Farbe	MG	VPE	Artikel-Nr.	Info	UVP/Stk.
Schwarz	Z3	1	172991		14,90 €

Vollgummi-SCHUKO-Kupplung mit Schnappkragen 16 A, AC 250 V, DIN 49440



- Robuste Ausführung, korrosionsgeschützt.
- Hohe Bruchfestigkeit.
- Für Leitungen bis 3x2,5 mm² H 07 RN-F und NSSHöu.

Zubehör:	Seite
Klappdeckel für Vollgummi-SCHUKO-Kupplung 173097	351
Überwurfverschraubung 535491	351
Ersatzteil:	
Schnappkragen für SCHUKO-Kupplung 174196	351

Farbe	MG	VPE	Artikel-Nr.	Info	UVP/Stk.
Schwarz	Z3	1	172951		15,45 €

Vollgummi-SCHUKO-Kupplung mit Schnappkragen und Klappdeckel 16 A, AC 250 V, DIN 49440



- Spritzwassergeschützte Kupplung.
- Robuste Ausführung, korrosionsgeschützt.
- Hohe Bruchfestigkeit.
- Für Leitungen bis 3x2,5 mm² H 07 RN-F und NSSHöu.

Zubehör:	Seite
Überwurfverschraubung 535491	351
Ersatzteil:	
Schnappkragen für SCHUKO-Kupplung 174196	351
Klappdeckel für Vollgummi-SCHUKO-Kupplung 173097	351

Farbe	MG	VPE	Artikel-Nr.	Info	UVP/Stk.
Schwarz	Z3	1	172993		16,95 €



Vollgummi-SCHUKO-Steckvorrichtung 16 A, AC 250 V, DIN 49440/49441



- Spritzwassergeschützte Vollgummi-Steckvorrichtung mit Schnappkragen, Klappdeckel und Überwurfverschraubung.
- Robuste Ausführung, korrosionsgeschützt.
- Hohe Bruchfestigkeit.
- Für Leitungen bis 3x2,5 mm² H 07 RN-F und NSSHöu.

Ersatzteil:	Seite
Schnappkragen für SCHUKO-Kupplung 174196	351
Klappdeckel für Vollgummi-SCHUKO-Kupplung 173097	351
Überwurfverschraubung 535491	351

Farbe	MG	VPE	Artikel-Nr.	Info	UVP/Stk.
Schwarz/gelb	Z3	1	535493		32,30 €



- Baukastensystem für die einfache Erweiterung.
- Griffiges Design.

Gummi-SCHUKO-Stecker 16 A, AC 250 V, DIN 49441



- Spritzwassergeschützter Stecker.
- Mit bruchgeschütztem Einsatz.
- Für Leitungen bis 3x2,5 mm² H 07 RN-F und NSSHöu.

Farbe	MG	VPE	Artikel-Nr.	Info	UVP/Stk.
Schwarz	Z3	1	122151		8,64 €



Gummi-SCHUKO-Kupplung 16 A, AC 250 V, DIN 49440



- Mit bruchgeschütztem Einsatz.
- Für Leitungen bis 3x2,5 mm² H 07 RN-F und NSSHöu.

Zubehör:	Seite
Schnappkragen für SCHUKO-Kupplung 174196	351
Klappdeckel für Gummi-Kupplung 174197	351
Überwurfverschraubung 535491	351

Farbe	MG	VPE	Artikel-Nr.	Info	UVP/Stk.
Schwarz	Z3	1	174091		13,90 €

Gummi-SCHUKO-Kupplung mit Schnappkragen 16 A, AC 250 V, DIN 49440



- Mit bruchgeschütztem Einsatz.
- Für Leitungen bis 3x2,5 mm² H 07 RN-F und NSSHöu.

Zubehör:	Seite
Klappdeckel für Gummi-Kupplung 174197	351
Überwurfverschraubung 535491	351
Ersatzteil: Schnappkragen für SCHUKO-Kupplung 174196	351

Farbe	MG	VPE	Artikel-Nr.	Info	UVP/Stk.
Schwarz	Z3	1	174051		14,55 €

Gummi-SCHUKO-Kupplung mit Schnappkragen und Klappdeckel 16 A, AC 250 V, DIN 49440



- Spritzwassergeschützte Kupplung.
- Mit bruchgeschütztem Einsatz.
- Schnappkragen und Klappdeckel.
- Für Leitungen bis 3x2,5 mm² H 07 RN-F und NSSHöu.

Zubehör:	Seite
Überwurfverschraubung 535491	351
Ersatzteil: Schnappkragen für SCHUKO-Kupplung 174196	351
Klappdeckel für Gummi-Kupplung 174197	351

Farbe	MG	VPE	Artikel-Nr.	Info	UVP/Stk.
Schwarz	Z3	1	174151		16,00 €



Gummi-SCHUKO-Steckvorrichtung 16 A, AC 250 V, DIN 49440/49441



- Spritzwassergeschützte Gummi-Steckvorrichtung mit Schnappkragen, Klappdeckel und Überwurfverschraubung.
- Zug- und bruchgeschützte Steckverbindung.

Ersatzteil:	Seite
Schnappkragen für SCHUKO-Kupplung 174196	351
Klappdeckel für Gummi-Kupplung 174197	351
Überwurfverschraubung 535491	351

Farbe	MG	VPE	Artikel-Nr.	Info	UVP/Stk.
Schwarz/gelb	Z3	1	535451		31,35 €



Vollgummi-SCHUKO-Dreifach-Hängekupplung 16 A, AC 250 V, DIN 49440



- Aus formbeständigem Gummi.
- Mit angeformtem Aufhänger und Klappdeckeln, korrosionsfest.
- Für Leitungen bis 3x2,5 mm² H 07 RN-F.

Hinweis: Die Gehäuseschrauben dürfen nur handfest angezogen werden (Anzugsdrehmoment 0,8 Nm).

Ersatzteil: Seite
Ersatzdeckel für Vollgummi-SCHUKO-Dreifach-Hängekupplung **179891** 351

Farbe	MG	VPE	Artikel-Nr.	Info	UVP/Stk.
Schwarz	Z3	1	179851		67,80 €

Zubehör

Ersatzdeckel für Vollgummi-SCHUKO-Dreifach-Hängekupplung



Farbe	MG	VPE	Artikel-Nr.	Info	UVP/Stk.
Schwarz	Z3	1	179891		5,91 €

Überwurfverschraubung



- Für Stecker und Kupplung mit Schnappkragen.

Farbe	MG	VPE	Artikel-Nr.	Info	UVP/Stk.
Gelb	Z3	1	535491		9,15 €

Schnappkragen für SCHUKO-Kupplung



Farbe	MG	VPE	Artikel-Nr.	Info	UVP/Stk.
Schwarz	Z3	1	174196		2,87 €

Klappdeckel für Vollgummi-SCHUKO-Kupplung



Farbe	MG	VPE	Artikel-Nr.	Info	UVP/Stk.
Schwarz	Z3	1	173097		5,71 €

Klappdeckel für Gummi-Kupplung



Farbe	MG	VPE	Artikel-Nr.	Info	UVP/Stk.
Schwarz	Z3	1	174197		5,71 €

SCHUKO-Stecker 16 A, AC 250 V, DIN 49441



- Kleiner, bruchgeschützter Qualitätsstecker mit Griffmulden.

Farbe	MG	VPE	Artikel-Nr.	Info	UVP/Stk.
Weiß	Z2	1	122427		3,31 €
Grau	Z2	1	122463		3,78 €
Dunkelbrasil	Z2	1	122415		3,78 €

SCHUKO-Stecker (DE, FR, BE) 16 A, AC 250 V, DIN 49441, CEE 7, Normblatt 7



- Mit deutschem und französisch/belgischem Schutzkontakt.
- Kleiner, bruchgeschützter Qualitätsstecker mit Griffmulden.

Farbe	MG	VPE	Artikel-Nr.	Info	UVP/Stk.
Grau	Z2	1	123363		7,27 €

SCHUKO-Kupplung 16 A, AC 250 V, DIN 49440



- Kleine, griffgerechte Kupplung mit bruchgeschütztem Gehäuse.

Farbe	MG	VPE	Artikel-Nr.	Info	UVP/Stk.
Weiß	Z2	1	172427		6,79 €
Grau	Z2	1	172463		7,02 €
Dunkelbrasil	Z2	1	172415		7,02 €

Bruchgeschützter SCHUKO-Stecker 16 A, AC 250 V, DIN 49441



- Mit seitlicher Einführung sowie einteiligem, bruchfestem Gehäuse.

Farbe	MG	VPE	Artikel-Nr.	Info	UVP/Stk.
Weiß	Z2	1	120927		3,71 €

Bruchgeschützter SCHUKO-Stecker mit Knickschutztülle 16 A, AC 250 V, DIN 49441



- Mit seitlicher Einführung und Knickschutztülle sowie einteiligem, bruchfestem Gehäuse.

Farbe	MG	VPE	Artikel-Nr.	Info	UVP/Stk.
Grau	Z2	1	120963		4,89 €

PVC-SCHUKO-Stecker 16 A, AC 250 V, DIN 49441



- Spritzwassergeschützter Stecker.
- Große Ausführung, mit Knickschutztülle.

Farbe	MG	VPE	Artikel-Nr.	Info	UVP/Stk.
Polarweiß	Z2	1	125462		7,46 €
Grau	Z2	1	125463		7,46 €



PVC-SCHUKO-Kupplung 16 A, AC 250 V, DIN 49440



- Große Ausführung, mit Knickschutztülle.

Farbe	MG	VPE	Artikel-Nr.	Info	UVP/Stk.
Polarweiß	Z2	1	173762		15,20 €
Grau	Z2	1	173763		15,20 €

MG = Materialgruppe • VPE = Verpackungseinheit

Alle angegebenen Preise sind unverbindliche Listenpreise ohne Mehrwertsteuer. Gültig ab 01.01.2023.

Technische Änderungen vorbehalten. Angaben ohne Gewähr. Abbildungen dienen nur zur Veranschaulichung.

Schneidklemmtechnik

Zur Versorgung von fest installierten oder tragbaren Geräten.

Schutzart gemäß IEC 60529:

PK PratiKa: 16 und 32 A IP 44 und IP 67

Schutzart gegen äußere mechanische Beanspruchung gemäß EN 50102: IK08

Feuer- und hitzebeständig gemäß IEC 60695-2-1:

850 °C (Glühdrahtprüfung)

Kontakte aus Messing

Kabeleinführung:

IP 44/IP 67 Kabelverschraubung für Zugentlastung und Abdichtung

I_n 16 A: 8 ... 15 mm,

I_n 32 A: 11,5 ... 21 mm

Anschlussklemmen:

Schneidklemmtechnik ganz ohne Schrauben und ohne Abisolieren des Leiters

Maximaler Leiterquerschnitt:

Mehrdrahtige oder flexible Leiter

I_n 16 A: 1 ... 2,5 mm²,

I_n 32 A: 2,5 ... 6 mm²

Kupplungen IP44 mit Schneidklemmen



Ausführung	Nennspannung	Nennstrom	Schutzart	Polzahl	MG	VPE	Artikel-Nr.	Info	UVP/Stk.
CEE Kupplungen, Schneidklemmen	230 V	16 A	IP 44	2P+E	D4	1	PKY16M423		34,95 €
CEE Kupplungen, Schneidklemmen	230 V	16 A	IP 44	3P+E	D4	1	PKY16M424		48,20 €
CEE Kupplungen, Schneidklemmen	230 V	16 A	IP 44	3P+N+E	D4	1	PKY16M425		63,40 €
CEE Kupplungen, Schneidklemmen	230 V	32 A	IP 44	2P+E	D4	1	PKY32M423		42,05 €
CEE Kupplungen, Schneidklemmen	230 V	32 A	IP 44	3P+E	D4	1	PKY32M424		56,50 €
CEE Kupplungen, Schneidklemmen	230 V	32 A	IP 44	3P+N+E	D4	1	PKY32M425		69,50 €
CEE Kupplungen, Schneidklemmen	400 V	16 A	IP 44	2P+E	D4	1	PKY16M433		53,40 €
CEE Kupplungen, Schneidklemmen	400 V	16 A	IP 44	3P+E	D4	1	PKY16M434		46,50 €
CEE Kupplungen, Schneidklemmen	400 V	16 A	IP 44	3P+N+E	D4	1	PKY16M435		17,70 €
CEE Kupplungen, Schneidklemmen	400 V	32 A	IP 44	2P+E	D4	1	PKY32M433		63,70 €
CEE Kupplungen, Schneidklemmen	400 V	32 A	IP 44	3P+E	D4	1	PKY32M434		55,40 €
CEE Kupplungen, Schneidklemmen	400 V	32 A	IP 44	3P+N+E	D4	1	PKY32M435		21,95 €

Stecker IP44 mit Schneidklemmen



Ausführung	Nennspannung	Nennstrom	Schutzart	Polzahl	MG	VPE	Artikel-Nr.	Info	UVP/Stk.
CEE Stecker, Schneidklemmen	230 V	16 A	IP 44	2P+E	D4	1	PKX16M423		27,45 €
CEE Stecker, Schneidklemmen	230 V	16 A	IP 44	3P+E	D4	1	PKX16M424		42,40 €
CEE Stecker, Schneidklemmen	230 V	16 A	IP 44	3P+N+E	D4	1	PKX16M425		45,20 €
CEE Stecker, Schneidklemmen	230 V	32 A	IP 44	2P+E	D4	1	PKX32M423		31,70 €
CEE Stecker, Schneidklemmen	230 V	32 A	IP 44	3P+E	D4	1	PKX32M424		41,20 €
CEE Stecker, Schneidklemmen	230 V	32 A	IP 44	3P+N+E	D4	1	PKX32M425		43,90 €
CEE Stecker, Schneidklemmen	400 V	16 A	IP 44	2P+E	D4	1	PKX16M433		45,45 €
CEE Stecker, Schneidklemmen	400 V	16 A	IP 44	3P+E	D4	1	PKX16M434		44,25 €
CEE Stecker, Schneidklemmen	400 V	16 A	IP 44	3P+N+E	D4	1	PKX16M435		16,05 €
CEE Stecker, Schneidklemmen	400 V	32 A	IP 44	2P+E	D4	1	PKX32M433		41,95 €
CEE Stecker, Schneidklemmen	400 V	32 A	IP 44	3P+E	D4	1	PKX32M434		40,65 €
CEE Stecker, Schneidklemmen	400 V	32 A	IP 44	3P+N+E	D4	1	PKX32M435		20,15 €

Schneidklemmtechnik

Zur Versorgung von fest installierten oder tragbaren Geräten.

Schutzart gemäß IEC 60529:

PK PratiKa: 16 und 32 A IP 44 und IP 67

Schutzart gegen äußere mechanische Beanspruchung gemäß EN 50102: IK08

Feuer- und hitzebeständig gemäß IEC 60695-2-1:

850 °C (Glühdrahtprüfung)

Kontakte aus vernickeltem Messing

Kabeleinführung:

IP 44/IP 67 Kabelverschraubung für Zugentlastung und Abdichtung

I_n 16 A: 8 ... 15 mm,

I_n 32 A: 11,5 ... 21 mm

Anschlussklemmen:

Schneidklemmtechnik ganz ohne Schrauben und ohne Abisolieren des Leiters

Maximaler Leiterquerschnitt:

Mehrdrahtige oder flexible Leiter

I_n 16 A: 1 ... 2,5 mm²,

I_n 32 A: 2,5 ... 6 mm²

Stecker IP67 mit Schneidklemmen



Ausführung	Nennspannung	Nennstrom	Schutzart	Polzahl	MG	VPE	Artikel-Nr.	Info	UVP/Stk.
CEE Stecker, Schneidklemmen	230 V	16 A	IP 67	2P+E	D4	1	PKX16M723		39,35 €
CEE Stecker, Schneidklemmen	230 V	16 A	IP 67	3P+E	D4	1	PKX16M724		55,10 €
CEE Stecker, Schneidklemmen	230 V	16 A	IP 67	3P+N+E	D4	1	PKX16M725		60,40 €
CEE Stecker, Schneidklemmen	230 V	32 A	IP 67	2P+E	D4	1	PKX32M723		58,00 €
CEE Stecker, Schneidklemmen	230 V	32 A	IP 67	3P+E	D4	1	PKX32M724		68,90 €
CEE Stecker, Schneidklemmen	230 V	32 A	IP 67	3P+N+E	D4	1	PKX32M725		73,70 €
CEE Stecker, Schneidklemmen	400 V	16 A	IP 67	2P+E	D4	1	PKX16M733		53,70 €
CEE Stecker, Schneidklemmen	400 V	16 A	IP 67	3P+E	D4	1	PKX16M734		56,50 €
CEE Stecker, Schneidklemmen	400 V	16 A	IP 67	3P+N+E	D4	1	PKX16M735		38,30 €
CEE Stecker, Schneidklemmen	400 V	32 A	IP 67	2P+E	D4	1	PKX32M733		62,80 €
CEE Stecker, Schneidklemmen	400 V	32 A	IP 67	3P+E	D4	1	PKX32M734		64,60 €
CEE Stecker, Schneidklemmen	400 V	32 A	IP 67	3P+N+E	D4	1	PKX32M735		59,70 €

Kupplungen IP67 mit Schneidklemmen



Ausführung	Nennspannung	Nennstrom	Schutzart	Polzahl	MG	VPE	Artikel-Nr.	Info	UVP/Stk.
CEE Kupplungen, Schneidklemmen	230 V	16 A	IP 67	2P+E	D4	1	PKY16M723		58,00 €
CEE Kupplungen, Schneidklemmen	230 V	16 A	IP 67	3P+E	D4	1	PKY16M724		77,10 €
CEE Kupplungen, Schneidklemmen	230 V	16 A	IP 67	3P+N+E	D4	1	PKY16M725		82,00 €
CEE Kupplungen, Schneidklemmen	230 V	32 A	IP 67	2P+E	D4	1	PKY32M723		66,50 €
CEE Kupplungen, Schneidklemmen	230 V	32 A	IP 67	3P+E	D4	1	PKY32M724		84,90 €
CEE Kupplungen, Schneidklemmen	230 V	32 A	IP 67	3P+N+E	D4	1	PKY32M725		90,80 €
CEE Kupplungen, Schneidklemmen	400 V	16 A	IP 67	2P+E	D4	1	PKY16M733		63,10 €
CEE Kupplungen, Schneidklemmen	400 V	16 A	IP 67	3P+E	D4	1	PKY16M734		58,00 €
CEE Kupplungen, Schneidklemmen	400 V	16 A	IP 67	3P+N+E	D4	1	PKY16M735		51,10 €
CEE Kupplungen, Schneidklemmen	400 V	32 A	IP 67	2P+E	D4	1	PKY32M733		72,30 €
CEE Kupplungen, Schneidklemmen	400 V	32 A	IP 67	3P+E	D4	1	PKY32M734		66,60 €
CEE Kupplungen, Schneidklemmen	400 V	32 A	IP 67	3P+N+E	D4	1	PKY32M735		56,40 €

Schneidklemmtechnik

Für die Wandmontage geeignete Steckdosen zur Versorgung von beweglichen oder ortsfesten Verbrauchern. Der Kontaktträger kann für eine leichte Montage aus dem Gehäuseunterteil herausgenommen werden.

Schutzart gemäß IEC 60529: IP 44

Schutzart gegen äußere mechanische Beanspruchung gemäß EN 50102: IK08

Feuer- und hitzebeständig gemäß IEC 60695-2-1:

750 °C (Glühdrahtprüfung)

Kontakte aus Messing

Kabeleinführung:

IP 44 Kabeleinführung: M25-Würgenippel

I_n 16 A und 32 A:

Kabeldurchmesser max. 21 mm

Anschlussklemmen:

Schneidklemmtechnik ganz ohne Schrauben und ohne Abisolieren des Leiters

Maximaler Leiterquerschnitt:

Mehrdrahtige oder flexible Leiter

I_n 16 A: 1 ... 2,5 mm²,

I_n 32 A: 2,5 ... 6 mm²

Wandsteckdosen IP44 mit Schneidklemmen



Ausführung	Nennspannung	Nennstrom	Schutzart	Polzahl	MG	VPE	Artikel-Nr.	Info	UVP/Stk.
CEE Wandsteckdosen, Schneidklemmen	400 V	16 A	IP 44	3P+N+E	D4	1	PKY16W435		20,30 €
CEE Wandsteckdosen, Schneidklemmen	400 V	32 A	IP 44	3P+N+E	D4	1	PKY32W435		29,60 €

Wandsteckdosen IP67 mit Schraubklemmen



Ausführung	Nennspannung	Nennstrom	Schutzart	Polzahl	MG	VPE	Artikel-Nr.	Info	UVP/Stk.
CEE Wandsteckdosen, Schraubklemmen	230 V	16 A	IP 67	2P+E	D4	1	PKF16W723		84,00 €
CEE Wandsteckdosen, Schraubklemmen	230 V	32 A	IP 67	2P+E	D4	1	PKF32W723		116,00 €
CEE Wandsteckdosen, Schraubklemmen	400 V	16 A	IP 67	3P+N+E	D4	1	PKF16W735		91,90 €
CEE Wandsteckdosen, Schraubklemmen	400 V	32 A	IP 67	3P+N+E	D4	1	PKF32W735		124,00 €

Mit Neigung Schneidklemmtechnik

Anbausteckdosen für die Montage in Maschinengehäusen, Schaltschränken und im Gehäusesystem Kaedra als Steckdosenkombination. Sie können auch in Abgangsadapter der Schienenvorteiler Canalis eingebaut werden.

Schutzart gemäß IEC 60529: 16 und 32 A IP 44 und IP 67;

Schutzart gegen äußere mechanische Beanspruchung gemäß EN 50102: IK08

Feuer- und hitzebeständig gemäß IEC 60695-2-1:

850 °C (Glühdrahtprüfung)

Gehäuse aus selbstverlöschendem Kunststoff

Kontakte aus Messing

Anschlussklemmen:

Schneidklemmentechnik ganz ohne Schrauben und ohne Abisolieren des Leiters

Maximaler Leiterquerschnitt:

Starre Kabel/Mehrdrahtige oder flexible Leiter

I_n 16 A: 1 ... 4 mm²,

I_n 32 A: 2,5 ... 10 mm²,

I_n 63 A: 6 ... 25mm²,

I_n 125A: 16 ... 70 mm²

Flanschabmessungen:

16 A: 3P, 4P: 65 × 85 mm 5P: 90 × 100 mm

32 A: 3P, 4P, 5P: 90 × 100 mm

Anbausteckdosen IP44 mit Schneidklemmen



Ausführung	Nennspannung	Nennstrom	Schutzart	Polzahl	MG	VPE	Artikel-Nr.	Info	UVP/Stk.
CEE Anbausteckdosen, Schneidklemmen	230 V	16 A	IP 44	2P+E	D4	1	PKY16F423		33,50 €
CEE Anbausteckdosen, Schneidklemmen	230 V	16 A	IP 44	3P+E	D4	1	PKY16F424		51,10 €
CEE Anbausteckdosen, Schneidklemmen	230 V	16 A	IP 44	3P+N+E	D4	1	PKY16F425		50,70 €
CEE Anbausteckdosen, Schneidklemmen	230 V	32 A	IP 44	2P+E	D4	1	PKY32F423		47,55 €
CEE Anbausteckdosen, Schneidklemmen	230 V	32 A	IP 44	3P+E	D4	1	PKY32F424		63,20 €
CEE Anbausteckdosen, Schneidklemmen	230 V	32 A	IP 44	3P+N+E	D4	1	PKY32F425		66,70 €
CEE Anbausteckdosen, Schneidklemmen	400 V	16 A	IP 44	2P+E	D4	1	PKY16F433		45,00 €
CEE Anbausteckdosen, Schneidklemmen	400 V	16 A	IP 44	3P+E	D4	1	PKY16F434		38,40 €
CEE Anbausteckdosen, Schneidklemmen	400 V	16 A	IP 44	3P+N+E	D4	1	PKY16F435		35,90 €
CEE Anbausteckdosen, Schneidklemmen	400 V	32 A	IP 44	2P+E	D4	1	PKY32F433		62,40 €
CEE Anbausteckdosen, Schneidklemmen	400 V	32 A	IP 44	3P+E	D4	1	PKY32F434		53,40 €
CEE Anbausteckdosen, Schneidklemmen	400 V	32 A	IP 44	3P+N+E	D4	1	PKY32F435		47,05 €

Mit Neigung Schneidklemmtechnik

Anbausteckdosen für die Montage in Maschinengehäusen, Schaltschränken und im Gehäusesystem Kaedra als Steckdosenkombination. Sie können auch in Abgangsadapter der Schienverteiler Canalis eingebaut werden.

Schutzart gemäß IEC 60529: 16 und 32 A IP 44 und IP 67;

Schutzart gegen äußere mechanische Beanspruchung gemäß EN 50102: IK08

Feuer- und hitzebeständig gemäß IEC 60695-2-1:

850 °C (Glühdrahtprüfung)

Gehäuse aus selbstverlöschendem Kunststoff

Kontakte aus Messing

Anschlussklemmen:

Schneidklemmentechnik ganz ohne Schrauben und ohne Abisolieren des Leiters

Maximaler Leiterquerschnitt:

Starre Kabel/Mehrdrahtige oder flexible Leiter

I_n 16 A: 1 ... 4 mm²,

I_n 32 A: 2,5 ... 10 mm²,

I_n 63 A: 6 ... 25mm²,

I_n 125A: 16 ... 70 mm²

Flanschabmessungen:

16 A: 3P, 4P: 65 × 85 mm 5P: 90 × 100 mm

32 A: 3P, 4P, 5P: 90 × 100 mm

Anbausteckdosen IP67 mit Schneidklemmen



Ausführung	Nennspannung	Nennstrom	Schutzart	Polzahl	MG	VPE	Artikel-Nr.	Info	UVP/Stk.
CEE Anbausteckdosen, Schneidklemmen	230 V	16 A	IP 67	2P+E	D4	1	PKY16F723		54,30 €
CEE Anbausteckdosen, Schneidklemmen	230 V	16 A	IP 67	3P+E	D4	1	PKY16F724		75,80 €
CEE Anbausteckdosen, Schneidklemmen	230 V	16 A	IP 67	3P+N+E	D4	1	PKY16F725		80,80 €
CEE Anbausteckdosen, Schneidklemmen	230 V	32 A	IP 67	2P+E	D4	1	PKY32F723		73,40 €
CEE Anbausteckdosen, Schneidklemmen	230 V	32 A	IP 67	3P+E	D4	1	PKY32F724		90,80 €
CEE Anbausteckdosen, Schneidklemmen	230 V	32 A	IP 67	3P+N+E	D4	1	PKY32F725		96,60 €
CEE Anbausteckdosen, Schneidklemmen	400 V	16 A	IP 67	2P+E	D4	1	PKY16F733		66,40 €
CEE Anbausteckdosen, Schneidklemmen	400 V	16 A	IP 67	3P+E	D4	1	PKY16F734		62,30 €
CEE Anbausteckdosen, Schneidklemmen	400 V	16 A	IP 67	3P+N+E	D4	1	PKY16F735		56,60 €
CEE Anbausteckdosen, Schneidklemmen	400 V	32 A	IP 67	2P+E	D4	1	PKY32F733		77,50 €
CEE Anbausteckdosen, Schneidklemmen	400 V	32 A	IP 67	3P+E	D4	1	PKY32F734		79,10 €
CEE Anbausteckdosen, Schneidklemmen	400 V	32 A	IP 67	3P+N+E	D4	1	PKY32F735		79,40 €



Herd- und Geräteanschlussdosen

Einfach – schnell – sicher

Geräteanschlussdosen

Ob Aufputz- oder Unterputzinstallation, ob Einfach- oder Mehrfachanschlussdose: Merten bietet eine große Bandbreite von Herd- und Geräteanschlussdosen, die maximale Sicherheit bei der Installation von Elektrogeräten garantieren. Dazu trägt auch das bruchfeste Material bei, aus dem die Merten Anschlussdosen gefertigt sind.

Herd- und Geräteanschlussdosen

Herd- und Geräteanschlussdosen	360
Abzweigdosen	362



Herdanschlussdose UP + AP für den Anschluss von Kochfeld und Backofen. Wiederverschließbare WAGO®-Klemmen Serie 221. Geringe Einbautiefe von 25 mm. Zwei Leitungseinführungen inklusive Zugentlastung. VDE zugelassen.

Die neue Herdanschlussdose

Starke Eigenschaften auf einen Blick

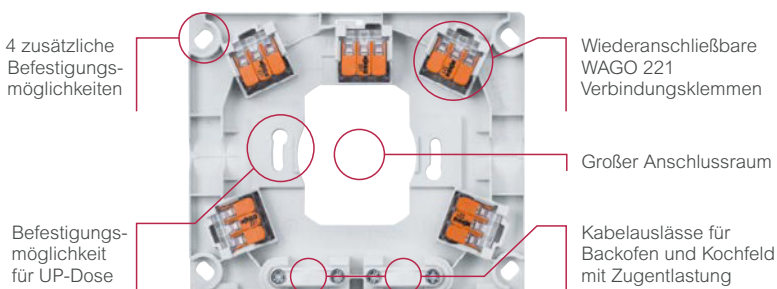

Passende Seminare für diesen Produktbereich



Seminarprogramm 014959
DIN 18015 und Technische Anschluss-Regel TAR-NS (VDE-AR-N-4100)

Herd- und Geräteanschlussdose UP mit 2 Ausgängen und Steckklemmen



- Herd- und Geräteanschlussdose zur Unterputzmontage.
- Mit bruchgeschütztem Deckel und Schnappverschluss.
- Für die Verbindungen stehen 5 Steckklemmen (3-fach) mit Lösehebel für starre und flexible Leiter (ohne Ader Endhülse) zur Verfügung.
- Großer Anschlussraum.
- Kabeleinführung von jeder Seite möglich. 2 Kabeleinführungen von unten mit integrierter Zugentlastungen.
- Schraub- und Krallenbefestigung für 60er-Unterputzdose.
- Dübelbefestigung mittels zusätzlicher Löcher in den Ecken.

Nennspannung: 450 V
Nennstrom: 20 A
Klemmen: Nennquerschnitt 2,5 mm²

Lieferumfang: Anschlussdose, mit 5 x 3-fach-Steckklemmen mit Lösehebel, mit Kralle.



Farbe	MG	VPE	Artikel-Nr.	Info	UVP/Stk.
Polarweiß	Z6	1	MEG1010-9019		15,75 €

IP20

Herd- und Geräteanschlussdose AP mit 2 Ausgängen und Steckklemmen

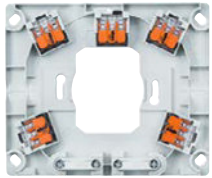

- Herd- und Geräteanschlussdose zur Aufputzmontage.
- Mit bruchgeschütztem Deckel und Schnappverschluss.
- Für die Verbindungen stehen 5 Steckklemmen (3-fach) mit Lösehebel für starre und flexible Leiter (ohne Ader Endhülse) zur Verfügung.
- Großer Anschlussraum.
- Kabeleinführung von jeder Seite möglich. 2 Kabeleinführungen von unten mit integrierter Zugentlastungen.
- Schraubbefestigung für 60er-Unterputzdose.
- Dübelbefestigung mittels zusätzlicher Löcher in den Ecken.

Nennspannung: 450 V
Nennstrom: 20 A
Klemmen: Nennquerschnitt 2,5 mm²

Lieferumfang: Anschlussdose, mit 5 x 3-fach-Steckklemmen mit Lösehebel.



Farbe	MG	VPE	Artikel-Nr.	Info	UVP/Stk.
Polarweiß	Z6	1	MEG1011-9019		13,95 €

IP20

Herdanschlussdose UP Nennquerschnitt 2,5 mm²



- Besonders flache Ausführung.
- Mit bruchgeschütztem Deckel und Schnappverschluss, herausnehmbarerem Klemmstein mit 5 Doppelklemmen.

Hinweis:
 Bei Verwendung von Verlängerungskralen
 Art.-Nr. **533591** auch in 70er UP-Dosen passend.

Farbe	MG	VPE	Artikel-Nr.	Info	UVP/Stk.
Polarweiß	Z6	1	520427		10,70 €

IP20

Herdanschlussdose UP+AP Nennquerschnitt 2,5 mm²



- Mit bruchgeschütztem Deckel und Schnappverschluss.
- Schraub- und Krallenbefestigung für 60er- und 70er-UP-Dosen, mit herausnehmbaren Spreizkrallen.
- Großer, übersehbarer Anschlussraum.
- Dübelbefestigung sowie Kabeleinführung von oben ebenfalls möglich.
- Zugentlastung.

Farbe	MG	VPE	Artikel-Nr.	Info	UVP/Stk.
Polarweiß	Z6	1	520619		12,60 €



IP20

Geräteanschlussdose mit Dreierteilung UP+AP Nennquerschnitt 2,5 mm²



- 2 bruchgeschützte Deckel mit Schnappverschluss, 3 herausnehmbare Klemmsteine mit 12 Doppelklemmen.
- Große, übersehbare Anschlussräume.
- Schraub- und Krallenbefestigung für 60er- und 70er-UP-Dosen (Mauerwerk, Hohlwand- und Betonbau), mit abnehmbaren Spreizkrallen.
- Dübelbefestigung ebenfalls möglich.

Farbe	MG	VPE	Artikel-Nr.	Info	UVP/Stk.
Weiß	Z5	1	521044		31,30 €



IP20

Klemmstein



- 5-polig, für 2,5 mm²
- Doppelklemmen mit Bohrungsdurchmesser 3,8 mm.
- Vielseitig verwendbar.

Farbe	MG	VPE	Artikel-Nr.	Info	UVP/Stk.
Weiß	Z5	1	520900		6,38 €

Kabelverbindungsmuffe 5x2,5 mm², ø 27,5 mm



- Für ortsfeste Verlegung. Mit Zugentlastung.
- Genehmigt nach VDE 0606.

Hinweis:

Kabelverbindungsmuffen ermöglichen sichere und schnelle Verbindungen von Leitungen unterschiedlicher Querschnitte, von 3x1,5 mm² bis 5x2,5 mm²

Farbe	Ausführung	MG	VPE	Artikel-Nr.	Info	UVP/Stk.
Grau	5 x 2,5 mm ²	Z7	1	526129		17,50 €

IP54

Mureva Abzweigdosen

- Kunststoff-Abzweigdose für Feuchtraumanwendungen
- Schutzart IP 55, Farbe: Grau RAL7035
- unverlierbarer Deckel durch Halteband, schnelle Kabeleinführung durch abgestufte Membran
- Montage mit 1-Punkt-Befestigungsdübel, Standarddübel oder Bolzenschubgerät möglich
- Deckelbefestigung: Clip



Ausführung	MG	VPE	Artikel-Nr.	Info	UVP/Stk.
Mureva BOX, runde Abzweigdose, 4 Tüllen DM 20, 60x60x40mm	HA	1	ENN05001		1,73 €
Mureva BOX, Abzweigdose, 4 Tüllen DM 20, 65x65x45mm	HA	1	ENN05002		2,32 €
Mureva BOX, Abzweigdose, 8 Tüllen DM 20, 105x65x55mm	HA	1	ENN05003		4,65 €
Mureva BOX, Abzweigdose, 7 Tüllen DM 20, 80x80x45mm	HA	1	ENN05004		1,68 €

- Deckelbefestigung: 1/4-Umdrehung



Ausführung	MG	VPE	Artikel-Nr.	Info	UVP/Stk.
Mureva BOX, Abzweigdose, 7 Tüllen DM 25, 105x105x55mm	HA	1	ENN05005		4,18 €
Mureva BOX, Abzweigdose, 10 Tüllen DM 25, 150x105x80mm	HA	1	ENN05007		10,15 €
Mureva BOX, Abzweigdose, 10 Tüllen DM 25+2xDM 32, 175x150x80mm	HA	1	ENN05010		14,05 €
Mureva BOX, Abzweigdose, 4 Tüllen DM 25+8xDM 32, 225x175x100mm	HA	1	ENN05013		22,95 €
Mureva BOX, Abzweigdose, 16 Tüllen DM 32+4xDM40, 275x225x120mm	HA	1	ENN05017		35,60 €
Mureva BOX, Abzweigdose, 10 Tüllen DM 32+10xDM40, 325x175x120mm	HA	1	ENN05019		51,10 €

- Deckelbefestigung: Clip
- Federzugklemmenleiste 3 x 1,5-2,5 mm² je 6 Adern



Ausführung	MG	VPE	Artikel-Nr.	Info	UVP/Stk.
Mureva BOX, Abzweigdose mit Klemmen, 7 Tüllen DM 20, 80x80x45mm	HA	1	ENN05204		2,93 €

- Deckelbefestigung: 1/4-Umdrehung
- Schraubklemmenleiste 6 x 1,5-6 mm²



Ausführung	MG	VPE	Artikel-Nr.	Info	UVP/Stk.
Mureva BOX, Abzweigdose mit Klemmen, 7 Tüllen DM 25, 105x105x55mm	HA	1	ENN05205		6,69 €

Zubehör für Mureva Abzweigdosen



Ausführung	MG	VPE	Artikel-Nr.	Info	UVP/Stk.
Mureva FIX, Murafix-Stecker, M8, grau	HA	100	ENN48934		3,14 €
Mureva FIX, Murafix-Stecker, M6, grau	HA	100	ENN48935		3,20 €
Mureva BOX, Abzweigdose, 10 Tüllen DM 25+2xDM 32, 175x150x80mm	HA	1	ENN08167		2,15 €
Mureva Box, Gehäusemontageplatte für Reihenklemme 2,5 mm ² und 6 mm ²	HA	1	ENN08241		0,39 €
Mureva BOX, Schraubklemmenblock- einsteckbar, 6p, 6x2,5 mm ²	HA	100	WDE0000010		53,10 €

(1) Listenpreis pro 100 Stück





LED Leuchten und Befestigungsmaterial

Die neue Produktpalette LED-Leuchten von Schneider Electric wurde designt und erweitert, um Ihnen mehr Funktionen zu bieten, die nahezu alle Anwendungsgebiete abdecken.

Leuchten werden seit vielen Jahren auf Baustellen eingesetzt. Dabei haben sie dank Ihrer Flexibilität und Qualität nie ihre Popularität eingebüßt. Nun ist es an der Zeit, diese Klassiker umfassend zu verbessern und mehr Anwendungsbereiche zu erschließen. Damit schaffen wir eine neue Generation von besonders hochwertigen Leuchten für jede Kleinreparatur, für das Arbeitsumfeld auf der Baustelle oder zur Flächenbeleuchtung auf Industrie-, Sport- und Wohnanlagen.

Arbeitsleuchten in 18W, 35W, 55W, 75W und 35W mit Akku.

LED Leuchten und Befestigungsmaterial

LED Arbeitsleuchten	366
Befestigungsmaterial	372



Passende Seminare für diesen Produktbereich



Seminarprogramm 014959
DIN 18015 und Technische-Anschluss-Regel TAR-NS (VDE-AR-N-4100)

Taschenlampe Mini Thorsmann 1,3 W LED, starkes Licht im Taschenformat



Wo immer sie schnell Licht benötigen (Service / Inspektion) ist diese Leuchte zur Stelle. Mit dem wiederaufladbaren Akku und dem zweistufigen Betriebsmodus bietet diese Taschenlampe ein hohes Maß an Flexibilität.

- Verstellbare Halterung bis zu 180°
- Starker eingebauter Magnet
- Robuster drehbarer Haken
- Gürtel-/Taschen-Clip
- Wieder auf ladbarer AKKU via USB
- Leistungsstarke Lichtquelle
- Gleichmäßige Ausleuchtung
- Ultralange Lebensdauer
- 2-stufen Betrieb
- Einfacher Transport
- Verstellbare Halterung
- Taschenformat
- Sehr leicht

Nettogewicht: 112 g
Akku: 1000mSh Li-ion
Leuchtstärke: 55/110lm (Lumen) / Stufe1 / Stufe 2
Leuchtstärke: 80/160lx auf 0,5m / Stufe1 / Stufe 2
Leuchtdauer: 5h / 2,5h / Stufe1 / Stufe 2
Farbwiedergabeindex (CRI): RA>70
Anzeige: LED Ladestandsanzeige
LED Lebensdauer: 50.000 Stunden
Abmessung: 120 x 59 x 25mm

Ausführung	Leuchtmittel	Leistung	Schutzgrad	Temperaturbereich	MG	VPE	Artikel-Nr.	Info	UVP/Stk.
auf ladbare Taschenlampe	LED	1,3 W	IP20	-10 bis +40°C	TJ	1	IMT47238		30,10 €

LED Stirnlampe Top-View Thorsmann IP65, starkes Licht und freie Hände



Verfügt über einen Sensor mit dem das Licht ein-/ausgeschaltet werden kann, ohne die Leuchte zu berühren. Der gesamte Arbeitsbereich wird von oben ausgeleuchtet und der breite Strahlungswinkel sorgt dafür, dass Sie - ohne den Kopf zu verdrehen - alles bequem im Blickfeld haben. Dies sorgt für größtmögliche Bewegungsfreiheit. Mit dem wiederaufladbaren Akku und dem zweistufigen Betriebsmodus bietet diese Handlampe ein hohes Maß an Flexibilität.

- Sensorgesteuerte Ein-/Ausschaltung (alternativ zum vorhandenen Schalter)
- Verstellbares Gummiband für Befestigung am Kopf / Helm
- Staub- und wasserfest
- Wieder auf ladbarer AKKU via USB
- Leistungsstarke Lichtquelle
- Gleichmäßige Ausleuchtung 180°
- Ultralange Lebensdauer
- 2-stufen Betrieb
- Auch mit Handschuhen bedienbar
- Hoher Tragekomfort dank Schaumeinlage

Nettogewicht: 120 g
Akku: 1600 mSh Li-Polymer
Leuchtstärke: 80/160 lm (Lumen) / Stufe1 / Stufe 2
Leuchtstärke: 300/500 lx auf 0,5m / Stufe1 / Stufe 2
Leuchtdauer: 6 h / 3 h / Stufe1 / Stufe 2
Farbwiedergabeindex (CRI): RA>80
Anzeige: LED Ladestandsanzeige
Stoßfestigkeitsgrad: IK07
LED Lebensdauer: 50.000 Stunden
Abmessung: 105 x 52 x 43 mm
Stromanschluss: 5 V DC / 1000 mA
 (USB-Kabel im Lieferumfang enthalten)

Ausführung	Leuchtmittel	Leistung	Schutzgrad	Temperaturbereich	MG	VPE	Artikel-Nr.	Info	UVP/Stk.
auf ladbare Stirnlampe	LED	2 W	IP65	-10 bis +40°C	TJ	1	IMT47239		53,10 €

Arbeitsleuchte Thorsman 18 LED



Starkes Tageslicht im kleinen Format
 Ideal für mittlere Arbeitsbereiche, in denen präzises Licht benötigt wird. Durch das mattierte Frontglas leuchte sie den Arbeitsplatz taghell und optimal aus. Niedriger Stromverbrauch und eine niedrige Betriebstemperatur sind ein weiteres Plus dieser LED-Arbeitsleuchte. Diese LEDArbeitsleuchte verfügt über einen Gummi-Riemen für mehrere Montage-/Befestigungsmöglichkeiten und einen beleuchteten Schalter, der für mehr Orientierung im Dunkeln sorgt.

- Gummi-Riemen, kann aufgestellt, festmontiert oder aufgehängt werden
- Helles Tageslicht
- Blendfrei
- Gleichmäßige Ausleuchtung
- Ultralange Lebensdauer
- Einfacher Transport
- Stoßabsorbierend IK08
- Hoher Schutzgrad (IP65) einsetzbar im Innen und Außenbereich

Anschluss: 230-240 VAC 50 Hz
Leuchtmittel: LED
Leuchtstärke: 2100 lm (Lumen)
Lumen/Watt: 110
Farbtemperatur: 4000 K (neutralweiß)
Ausstrahlungswinkel: 120°
Dimmen: dimmbar in 5 Stufen: 210/525/1050/1575/2100 lm (die Dimmstufen werden über 5 LED's auf der Rückseite angezeigt)
Farbwiedergabeindex (CRI): RA>80
Schutzgrad: IP65
Stoßfestigkeitsgrad: IK08
LED Lebensdauer: 50.000 Stunden
Energie-Effizienzklasse: D
Anschlusskabel: 3 m H05RN-F 2X1.0 mm²
Kabelmanagement: ja
Abmessung: HxBxT (210x200x63) mm
Nettogewicht: 1,1 kg
Temperaturbereich: -25 bis +40°C
Luftfeuchtigkeit: 0-95%
Farbe:
Gehäuse: anthrazitgrau RAL7016
Front / Linse: weiß matt RAL9003
Bügel, Gummi: grün Pantone 355C

Ausführung	MG	VPE	Artikel-Nr.	Info	UVP/Stk.
18W	TJ	1	IMT47270	Neu	60,00 €

MG = Materialgruppe • VPE = Verpackungseinheit

Alle angegebenen Preise sind unverbindliche Listenpreise ohne Mehrwertsteuer. Gültig ab 01.01.2023.

Technische Änderungen vorbehalten. Angaben ohne Gewähr. Abbildungen dienen nur zur Veranschaulichung.

Arbeitsleuchte Thorsman 35 LED



Starkes Tageslicht im kleinen Format
Ideal für mittlere Arbeitsbereiche, in denen präzises Licht benötigt wird. Durch das mattierte Frontglas leuchte sie den Arbeitsplatz taghell und optimal aus. Niedriger Stromverbrauch und eine niedrige Betriebstemperatur sind ein weiteres Plus dieser LED-Arbeitsleuchte. Diese LED-Arbeitsleuchte verfügt über einen Gummi-Riemen für mehrere Montage-/Befestigungsmöglichkeiten, zusätzliche Steckdose und zusätzliche USB-Steckdose und einen beleuchteten Schalter, der für mehr Orientierung im Dunkeln sorgt.

- Gummi-Riemen, kann aufgestellt, festmontiert oder aufgehängt werden
- Zusätzliche Steckdose auf der Rückseite
- Zusätzliche USB-Steckdose auf der Rückseite
- Helles Tageslicht
- Blendfrei
- Gleichmäßige Ausleuchtung
- Ultralange Lebensdauer
- Einfacher Transport
- Stoßabsorbierend IK08
- Hoher Schutzgrad (IP54) einsetzbar im Innen und Außenbereich

Anschluss: 230-240 VAC 50 Hz
Leuchtmittel: LED
Leuchtstärke: 4000 lm (Lumen)
Lumen/Watt: 110
Farbtemperatur: 4000 K (neutralweiß)
Ausstrahlungswinkel: 120°
Dimmen: dimmbar in 5 Stufen: 400/1000/2000/3000/4000 lm (die Dimmstufen werden über 5 LED's auf der Rückseite angezeigt)
Farbwiedergabeindex (CRI): RA>80
Schutzgrad: IP54
Stoßfestigkeitsgrad: IK08
LED Lebensdauer: 50.000 Stunden
Energie-Effizienzklasse: D
Anschlusskabel: 3 m H07RN-F 3X1.5 mm²
Kabelmanagement: ja
Steckdosen: 1 Stück auf Rückseite
USB: USB Typ A+C 2,4 A
Abmessung: HxBxT (270x260x75) mm
Nettogewicht: 2,2 kg
Temperaturbereich: -25 bis +40°C
Luftfeuchtigkeit: 0-95%
Farbe:
Gehäuse: anthrazitgrau RAL7016
Front / Linse: weiß matt RAL9003
Bügel, Gummi: grün Pantone 355C

Ausführung	MG	VPE	Artikel-Nr.	Info	UVP/Stk.
35W	TJ	1	IMT47271	Neu	89,00 €

Arbeitsleuchte Thorsman 55 LED



Starkes Tageslicht im kleinen Format
Ideal für mittlere Arbeitsbereiche, in denen präzises Licht benötigt wird. Durch das mattierte Frontglas leuchte sie den Arbeitsplatz taghell und optimal aus. Niedriger Stromverbrauch und eine niedrige Betriebstemperatur sind ein weiteres Plus dieser LED-Arbeitsleuchte. Diese LED-Arbeitsleuchte verfügt über einen Gummi-Riemen für mehrere Montage-/Befestigungsmöglichkeiten, eine zusätzliche Steckdose und eine zusätzliche USB-Steckdose und einen beleuchteten Schalter, der für mehr Orientierung im Dunkeln sorgt.

- Gummi-Riemen, kann aufgestellt, festmontiert oder aufgehängt werden
- Zusätzliche Steckdose auf der Rückseite
- Zusätzliche USB-Steckdose auf der Rückseite
- Helles Tageslicht
- Blendfrei
- Gleichmäßige Ausleuchtung
- Ultralange Lebensdauer
- Einfacher Transport
- Stoßabsorbierend IK08
- Hoher Schutzgrad (IP54) einsetzbar im Innen und Außenbereich

Anschluss: 230-240 VAC 50 Hz
Leuchtmittel: LED
Leuchtstärke: 55 W 6800 lm (Lumen)
Lumen/Watt: 110
Farbtemperatur: 4000 K (neutralweiß)
Ausstrahlungswinkel: 120°
Dimmen: dimmbar in 5 Stufen: 680/1700/3400/5100/6800 lm (die Dimmstufen werden über 5 LED's auf der Rückseite angezeigt)
Farbwiedergabeindex (CRI): RA>80
Schutzgrad: IP54
Stoßfestigkeitsgrad: IK08
LED Lebensdauer: 50.000 Stunden
Energie-Effizienzklasse: D
Anschlusskabel: 4,2 m H07RN-F 3X1.5 mm²
Kabelmanagement: ja
Steckdosen: 1 Stück auf Rückseite
USB: USB Typ A+C 2,4 A
Abmessung: HxBxT (290x280x82) mm
Nettogewicht: 2,7 kg
Temperaturbereich: -25 bis +40°C
Luftfeuchtigkeit: 0-95%
Farbe:
Gehäuse: anthrazitgrau RAL7016
Front / Linse: weiß matt RAL9003
Bügel, Gummi: grün Pantone 355C

Ausführung	MG	VPE	Artikel-Nr.	Info	UVP/Stk.
55W	TJ	1	IMT47272	Neu	114,00 €

Arbeitsleuchte Thorsman 75 LED



Starkes Tageslicht im kleinen Format
Ideal für mittlere Arbeitsbereiche, in denen präzises Licht benötigt wird. Durch das mattierte Frontglas leuchte sie den Arbeitsplatz taghell und optimal aus. Niedriger Stromverbrauch und eine niedrige Betriebstemperatur sind ein weiteres Plus dieser LED-Arbeitsleuchte. Diese LED Arbeitsleuchte verfügt über einen Gummi-Riemen für mehrere Montage-/Befestigungsmöglichkeiten, eine zusätzliche Steckdose und eine zusätzliche USB Steckdose und einen beleuchteten Schalter, der für mehr Orientierung im Dunkeln sorgt.

- Gummi-Riemen, kann aufgestellt, festmontiert oder aufgehängt werden
- Zusätzliche Steckdose auf der Rückseite
- Zusätzliche USB-Steckdose auf der Rückseite
- Helles Tageslicht
- Blendfrei
- Gleichmäßige Ausleuchtung
- Ultralange Lebensdauer
- Einfacher Transport
- Stoßabsorbierend IK08
- Hoher Schutzgrad (IP54) einsetzbar im Innen und Außenbereich

Anschluss: 230-240 VAC 50 Hz
Leuchtmittel: LED
Leuchtstärke: 8500 lm (Lumen)
Lumen/Watt: 110
Farbtemperatur: 4000 K (neutralweiß)
Ausstrahlungswinkel: 120°
Dimmen: dimmbar in 5 Stufen: 850/2125/4225/6375/8500 lm (die Dimmstufen werden über 5 LED's auf der Rückseite angezeigt)
Farbwiedergabeindex (CRI): RA>80
Schutzgrad: IP54
Stoßfestigkeitsgrad: IK08
LED Lebensdauer: 50.000 Stunden
Energie-Effizienzklasse: D
Anschlusskabel: 5 m H07RN-F 3X1.5 mm²
Kabelmanagement: ja
Steckdosen: 1 Stück auf Rückseite
USB: USB Typ A+C 2,4 A
Abmessung: HxBxT (350x340x82,5) mm
Nettogewicht: 3,6 kg
Temperaturbereich: 25 bis +40°C
Luftfeuchtigkeit: 0-95%
Farbe:
Gehäuse: anthrazitgrau RAL7016
Front / Linse: weiß matt RAL9003
Bügel, Gummi: grün Pantone 355C

Ausführung	MG	VPE	Artikel-Nr.	Info	UVP/Stk.
75W	TJ	1	IMT47273	Neu	130,00 €

Arbeitsleuchte Thorsman 35 LED Akku



Starkes Tageslicht im kleinen Format
Ideal für mittlere Arbeitsbereiche, in denen präzises Licht benötigt wird und kein Stromanschluss vorhanden ist. Durch das mattierte Frontglas leuchte sie den Arbeitsplatz taghell und optimal aus. Niedriger Stromverbrauch und eine niedrige Betriebstemperatur ist ein weiteres Plus dieser LED-Arbeitsleuchte. Diese LED-Arbeitsleuchte verfügt über einen Gummi-Riemen für mehrere Montage-/Befestigungsmöglichkeiten und eine zusätzliche USB-Steckdose und einen beleuchteten Schalter, der für mehr Orientierung im Dunkeln sorgt.

- Gummi-Riemen, kann aufgestellt, festmontiert oder aufgehängt werden
- Zusätzliche USB-Steckdose auf der Rückseite
- integrierter Akku
- Helles Tageslicht
- Blendfrei
- Gleichmäßige Ausleuchtung
- Ultralange Lebensdauer
- Einfacher Transport
- Stoßabsorbierend IK08
- Hoher Schutzgrad (IP54) einsetzbar im Innen und Außenbereich

Anschluss: 230-240 VAC 50 Hz
Leuchtmittel: LED
Leuchtstärke: 4000 lm (Lumen)
Lumen/Watt: 110
Farbtemperatur: 4000 K (neutralweiß)
Ausstrahlungswinkel: 120°
Dimmen: dimmbar in 5 Stufen: 400/1000/2000/3000/4000 lm (die Dimmstufen werden über 5 LED's auf der Rückseite angezeigt)
Farbwiedergabeindex (CRI): RA>80
Akku: 14,8 V / 0,26 Ah
Ladezeit: bis zu 8 h
Leuchtdauer: bis zu 8 h (abhängig von gewählter Leuchtstärke und Ladezustand)
Schutzgrad: IP54
Stoßfestigkeitsgrad: IK08
LED Lebensdauer: 50.000 Stunden
Energie-Effizienzklasse: D
Anschlusskabel: 3m H05RN-F 2X1.0 mm²
Kabelmanagement: ja
USB: USB Typ A+C 2,4 A
Abmessung: HxBxT (270x260x105,7) mm
Nettogewicht: 2,4 kg
Temperaturbereich: 0 bis +40°C
Luftfeuchtigkeit: 0-95%
Farbe:
Gehäuse: anthrazitgrau RAL7016
Front / Linse: weiß matt RAL9003
Bügel, Gummi: grün Pantone 355C

Ausführung	MG	VPE	Artikel-Nr.	Info	UVP/Stk.
35W Akku	TJ	1	IMT47279	Neu	125,00 €

3-Bein Teleskop Arbeitsleuchtenhalter



- Sicherer Stand für perfekte Ausleuchtung
Zur Befestigung der Arbeitsleuchten, um eine optimale Ausleuchtung des Arbeitsbereiches sicher zu stellen.
- Leuchten Befestigung
 - sehr stabile Konstruktion
 - zusammenklappbar und kompakt für einfachen Transport
 - Pulver beschichtet
 - inkl. Querstrebe zum Befestigung von 2 Arbeitsleuchten

Abmessung zusammengeklappt: 140 cm
Abmessung max. Höhe: 300 cm

Passend zu: Seite
LED Arbeitslampen IMT47270, IMT47271, IMT47272,
IMT47273, IMT47279 366

Ausführung	MG	VPE	Artikel-Nr.	Info	UVP/Stk.
3-Bein Teleskop Arbeitsleuchtenhalter	TJ	1	IMT47281	Neu	90,00 €

LED Arbeitsleuchte Thorsman (20W/30W)



Starkes Licht in kompakter Bauform

Ideal für kleine bis mittlere Arbeitsbereiche in denen präzises Licht benötigt wird. Niedriger Stromverbrauch, niedrige Betriebstemperatur, Kabelmanagement und die kompakte Bauform sind weitere Pluspunkte dieser LEDArbeitsleuchte

- Helles Licht
- Gleichmäßige Ausleuchtung
- Ultralange Lebensdauer
- Einfacher Transport
- Verstellbarer LED Leuchtkörper
- Intelligentes Kabelmanagement
- Hoher Schutzgrad (IP65) einsetzbar im Innen- und Außenbereich
- Hoher Temperaturbereich

Anschluss: 230-240 VAC / 50HZ
Leuchtmittel: LED (LED Platine fest montiert)
Leuchtstärke (Lumen): 2000lm (20W) / 3000lm (30W)
Effizienz: 100lm/W
Ausstrahlungswinkel: 110°
Leistungsfaktor (power factor): PF>0,9
Stoßfestigkeit: IK05
Energieeffizienzklasse: A+
Anschlusskabel: 3,2m (20W) / 3,5m (30W)
Farbwiedergabeindex (CRI): 80
Farbtemperatur: 4000k (neutralweiß)
LED Lebensdauer: 50.000 Stunden
Abmessungen: 229,5 x 204,5 x 40 mm (20W) / 254,5 x 231 x 20 mm (30W)
Gewicht: 850g (20W) / 980g (30W)

Ausführung	IP	Temperaturbereich	MG	VPE	Artikel-Nr.	Info	UVP/Stk.
LED Arbeitsleuchte 20 W	65	-30 bis +45°C	TJ	1	IMT47225		40,50 €
LED Arbeitsleuchte 30 W	65	-30 bis +45°C	TJ	1	IMT47226		52,00 €



LED Strahler Mureva (20W/30W/50W/100W)



LED Strahler für Haus, Platz und Objektbeleuchtung

Ideal für mittlere bis große Flächen in denen präzises Licht benötigt wird. Die Beleuchtung von Außenbereichen trägt in einem hohen Maße zur Sicherheit auf den Grundstücken bei. Niedriger Stromverbrauch, niedrige Betriebstemperatur und die kompakte Bauform sind weitere Pluspunkte dieser LED Strahler.

Anwendungsbereiche:

- Eingänge, Wege, Carport, Stellplätze
- Schwenkbarer LED Strahler zur Wandmontage im Außenbereich
- Ultralange Lebensdauer
- Ausrichtung über Drehriegel fixierbar
- Sehr robustes Gehäuse aus Aluminium-Druckguss mit korrosionsbeständigen Edelstahlschrauben
- Breite Lichtverteilung 110° für eine gleichmäßige Ausleuchtung
- Hoher Schutzgrad (IP65) einsetzbar im Außenbereich
- Hoher Temperaturbereich

Anschluss: 230-240 VAC / 50HZ

Leuchtmittel: LED (LED Platine fest montiert)

Leuchtstärke (Lumen): 2000lm (20W) / 3000lm (30W) / 5000lm (50W) / 10000lm (100W)

Effizienz: 100lm/W

Ausstrahlungswinkel: 110°

Leistungsfaktor (power factor): PF>0,9

Stoßfestigkeit: IK05

Energieeffizienzklasse: A+

Anschlusskabel: 0,5m vorkonfektioniert

Farbwiedergabeindex (CRI): 80

Farbtemperatur: 4000k (neutralweiß)

LED Lebensdauer: 50.000 Stunden

Abmessungen: 163,4 x 121,4 x 26 mm (20W) / 189,4 x 141,4 x 26,5 mm (30W) / 215,4 x 161,4 x 31 mm (50W) / 288,4 x 216,4 x 39,3 mm (100W)

Gewicht: 530g (20W) / 780g (30W) / 1020g (50W) / 1950g (100W)

Gehäuse: aus Aluminium (Schwarz)

Optik: Glasabdeckung

Ausführung	IP	Temperaturbereich	MG	VPE	Artikel-Nr.	Info	UVP/Stk.
LED Strahler 20 W	65	-30 bis +45°C	TJ	1	IMT47208		25,45 €
LED Strahler 30 W	65	-30 bis +45°C	TJ	1	IMT47210		33,60 €
LED Strahler 50 W	65	-30 bis +45°C	TJ	1	IMT47212		43,95 €
LED Strahler 100 W	65	-30 bis +45°C	TJ	1	IMT47214		65,80 €

LED Strahler mit Bewegungsmelder Mureva (20W/30W/50W)



LED Strahler mit Bewegungsmelder für Haus und Objektbeleuchtung

Ideal für mittlere bis große Flächen in denen präzises Licht benötigt wird. Die Beleuchtung von Außenbereichen trägt in einem hohen Maße zur Sicherheit auf den Grundstücken bei. Niedriger Stromverbrauch, niedrige Betriebstemperatur und die kompakte Bauform sind weitere Pluspunkte dieser LED Strahler.

Anwendungsbereiche:

- Eingänge, Wege, Carport, Stellplätze
- Schwenkbarer LED Strahler mit Bewegungsmelder zur Wandmontage im Außenbereich
- Ultralange Lebensdauer
- Ausrichtung über Drehriegel fixierbar
- Sehr robustes Gehäuse aus Aluminium-Druckguss mit korrosionsbeständigen Edelstahlschrauben
- Breite Lichtverteilung 110° für eine gleichmäßige Ausleuchtung
- Hoher Temperaturbereich

Anschluss: 230-240 VAC / 50HZ

Leuchtmittel: LED (LED Platine fest montiert)

Leuchtstärke (Lumen): 2000lm (20W) / 3000lm (30W) / 5000lm (50W)

Effizienz: 100lm/W

Ausstrahlungswinkel: 110°

Leistungsfaktor (power factor): PF>0,9

Stoßfestigkeit: IK04

Energieeffizienzklasse: A+

Anschlusskabel: 0,5m vorkonfektioniert

Farbwiedergabeindex (CRI): 80

Farbtemperatur: 4000k (neutralweiß)

LED Lebensdauer: 50.000 Stunden

Erfassungswinkel: 120°

Reichweite: max. 12m

Nachlaufzeit: 10s bis 10min stufenlos einstellbar

Lichtsensor (Empfindlichkeit): 10lx bis 2000lux stufenlos einstellbar

Empfindlichkeit: stufenlos einstellbar

Abmessungen: 163,4 x 181,4 x 26 mm (20W) / 189,4 x 201,4 x 26,5 mm (30W) / 215,4 x 221,4 x 31 mm (50W)

Gewicht: 570g (20W) / 820g (30W) / 1060g (50W)

Gehäuse: aus Aluminium (Schwarz)

Optik: Glasabdeckung

Ausführung	IP	Temperaturbereich	MG	VPE	Artikel-Nr.	Info	UVP/Stk.
LED Strahler 20 W	44	-30 bis +45°C	TJ	1	IMT47216		37,05 €
LED Strahler 30 W	44	-30 bis +45°C	TJ	1	IMT47218		46,25 €
LED Strahler 50 W	44	-30 bis +45°C	TJ	1	IMT47220		55,40 €

LED Flutlichtstrahler Mureva (150W/200W/300W)



Flutlicht für Objekt- und Flächenbeleuchtung

Ideal für mittlere bis große Bereiche / Flächen in denen präzises Licht benötigt wird. Die Beleuchtung von Außenbereichen trägt in einem hohen Maße zur Sicherheit auf den Grundstücken bei. Niedriger Stromverbrauch, niedrige Betriebstemperatur und die kompakte Bauform sind weitere Pluspunkte dieser Flutlichtstrahler.

Anwendungsbereiche: Parkplätze, Fassaden- Objektbeleuchtung, Sportplätze, Umschlagplätze, Hallenbeleuchtung.

- Helles Licht (Tageslicht)
- Ultralange Lebensdauer
- Ausrichtung über Drehriegel fixierbar
- Sehr robustes Gehäuse aus Aluminium-Druckguss mit korrosionsbeständigen Edelstahlschrauben
- Breite Lichtverteilung 110° für eine gleichmäßige Ausleuchtung
- Hoher Schutzgrad (IP65) einsetzbar im Außenbereich
- Hoher Temperaturbereich

Anschluss: 230-240 VAC / 50HZ

Leuchtmittel: LED (LED Platine fest montiert)

Leuchtstärke (Lumen): 15000lm (150W) / 20000lm (200W) / 30000lm (300W)

Effizienz: 100lm/W

Ausstrahlungswinkel: 110°

Leistungsfaktor (power factor): PF>0,9

Stoßfestigkeit: IK05

Energieeffizienzklasse: A+

Anschlusskabel: 0,5m vorkonfektioniert

Farbwiedergabeindex (CRI): 80

Farbtemperatur: 6500k (Tageslicht)

LED Lebensdauer: 50.000 Stunden

Abmessungen: 342 x 278 x 61 mm (150W) /
363 x 293 x 66 mm (200W) /
439 x 339 x 71 mm (300W)

Gewicht: 4050g (150W) / 4900g (200W) / 7640g (300W)

Gehäuse: aus Aluminium (Schwarz)

Optik: Glasabdeckung

Ausführung	IP	Temperaturbereich	MG	VPE	Artikel-Nr.	Info	UVP/Stk.
Flutlicht 150 W	65	-30 bis +45°C	TJ	1	IMT47222		237,00 €
Flutlicht 200 W	65	-30 bis +45°C	TJ	1	IMT47223		289,00 €
Flutlicht 300 W	65	-30 bis +45°C	TJ	1	IMT47224		417,00 €

Ein Sortiment farbcodierte Friktionsdübel für alle Montagefälle.

Vorteile

- Colour Code System™ - der raffinierte und geschützte Farbcode für die einfache Wahl der Dübelgröße.
- Systematische Verwendung des Farbcodes an Dübeln und Verpackungen.
- Glatte Oberfläche für besten Halt, doppelte Spreizung, hohe Belastungsfähigkeit auch in Gips.
- Mit Flügeln und Bund – Dübel dreht sich nicht und versinkt nicht.
- Innendurchmesser am Bund größer als an der Spitze = Tiefenexpansion; Vermeidung von Rissbildung in geschlammten oder verputzten Wänden.

Anwendungen

Für Montagefälle mit überwiegender Querkraften. Für Zugkräfte und bei starker Wärmeentwicklung, z.B. zur Befestigung von deckennahen Beleuchtungseinrichtungen, sind die Metalldübel aus dem Produktprogramm vorzuziehen.

Hinweis:

Geeignet für Beton, Naturstein, Gasbeton, Leichtklinker, Hohlblocksteine, Hohlziegel, Vollziegel, Hohlraumverkleidungen.

Dübel



Farbe	Ausführung	Material	Temperaturbereich	MG	VPE	Artikel-Nr.	Info	UVP/ 100 Stk.
Weiß	TP0 5,5x16,5 mm	PE-HD	-50°C bis +80°C	TC	100	1000009		4,13 €
Gelb	TP1 5,5x22 mm	PE-HD	-50°C bis +80°C	TC	100	1001007		4,24 €
Rot	TP2 6x30 mm	PE-HD	-50°C bis +80°C	TC	100	1003020		4,43 €
Braun	TP2B 8x40 mm	PE-HD	-50°C bis +80°C	TC	100	1005008		5,47 €
Blau	TP3 10x45 mm	PE-HD	-50°C bis +80°C	TC	100	IMT48000		11,50 €
Grün	TP4 12x60 mm	PE-HD	-50°C bis +80°C	TC	100	IMT48001		22,05 €
Grau	TP14 14x70 mm	PE-HD	-50°C bis +80°C	TC	100	IMT38063		46,40 €
Orange	TP16 16x80 mm	PE-HD	-50°C bis +80°C	TC	100	IMT38064		69,60 €

Technische Daten Dübel

Typ	Bohrdurchmesser				Belastbarkeit mit größter Schraube		
	Beton	Leichtbeton	Min. Bohrtiefe	Holzschraube	Querbelastung/Zugbelastung Sicherheitsfaktor 4,5 bei Querbelastungen und 6 für Zugbelastungen		
					Beton C25	Mauerstein	Leichtbeton Blähton
					1 kN ≈ 100 kg	1 kN ≈ 100 kg	1 kN ≈ 100 kg
TP0 5,5 x 16,6	5,5 mm	–	20 mm	3,5 – 5 Ø mm	0,4/0,15 kN	0,3/0,15 kN	–
TP1 5,5 x 22	5,5 mm	5 mm	25 mm	3,5 – 5 Ø mm	0,5/0,25 kN	0,4/0,2 kN	0,1/0,04 kN
TP6 x 30	6 mm	6 mm	35 mm	3,5 – 5 Ø mm	0,6/0,4 kN	0,5/0,3 kN	0,2/0,08 kN
TP2B 8 x 40	8 mm	7 mm	45 mm	5 – 6 Ø mm	1,2/0,8 kN	0,7/0,4 kN	0,25/0,1 kN
TP3 10 x 45	10 mm	9 mm	50 mm	5 – 7 Ø mm	1,4/1,0 kN	–	0,3/0,15 kN
TP4 12 x 60	12 mm	10 mm	65 mm	8 – 10 Ø mm	3,0/2,0 kN	–	0,5/0,25 kN
TP14 14 x 70	14 mm	–	78 mm	10 – 12 Ø mm	4,0/2,5 kN	–	–
TP16 16 x 80	16 mm	–	88 mm	12 Ø mm	5,0/3,0 kN	–	–

Ein breites Sortiment von Nagelschellen in verschiedenen Ausführungen und Farben. Die Stifte in den Nagelschellen haben unterschiedliche Durchmesser.

Vorteile

- Sicherheitsstifte; diese verbiegen, statt abzubrechen.
- Extrem schlagfest bei gleichzeitiger hoher Beständigkeit gegenüber Hitze-, Kälte- und Säureeinwirkung.
- Flexibel – jeder Schellentyp deckt mehrere Kabelquerschnitte ab
- Stifte in verschiedenen Stärken, sowohl aus verzinktem Stahl als auch aus rostfreiem Stahl
- Großes Sortiment von Schellen in verschiedenen Ausführungen und Farben, mit verschiedenen Abmessungen und Stiften.
- Schelle hält selbständig auf dem Kabel (Clip- Eigenschaft).

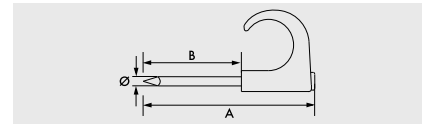

Material:

Schellen: schlagfestes PP (Polypropylen)
 UV-Beständig / Halogenfrei
 Stifte: gehärteter und verzinkter Stahl
 (Fe/Zn 8C1, 8 mm)

Hinweis:

Zur schnellen Verlegung von Rundkabeln

Nagelschellen



Farbe	Ausführung	MG	VPE	Artikel-Nr.	Info	UVP/ 100 Stk.
Natur	TC 3-5, 1,2 x 20 x 15 mm	TC	100	2011005		4,29 €
Grau	TC 3-5, 1,2 x 20 x 15 mm	TC	100	2011021		4,29 €
Natur	TC 4-6, 1,4 x 20 x 14 mm	TC	100	2015105		4,55 €
Weiß	TC 4-6, 1,4 x 20 x 14 mm	TC	100	2015110		4,55 €
Grau	TC 4-6, 1,4 x 20 x 14 mm	TC	100	2015121		4,55 €
Natur	TC 5-7, 1,2 x 20 x 12 mm	TC	100	2021004		4,89 €
Weiß	TC 5-7, 1,2 x 20 x 12 mm	TC	100	2021012		4,89 €
Grau	TC 5-7, 1,2 x 20 x 12 mm	TC	100	2021020		4,89 €
Weiß	TC 7-10, 1,6 x 25 x 16 mm	TC	100	2032019		5,47 €
Grau	TC 7-10, 1,6 x 25 x 16 mm	TC	100	2032027		5,47 €
Hellgrau	TC 7-10, 1,6 x 25 x 16 mm	TC	100	2032035		5,47 €
Schwarz	TC 7-10, 1,6 x 25 x 16 mm	TC	100	2032043		5,47 €
Hellgrau	TC 7-10, 1,6 x 30 x 21 mm	TC	100	2033033		5,47 €
Weiß	TC 8-12, 2,0 x 30 x 19 mm	TC	100	2041200		6,73 €
Grau	TC 8-12, 2,0 x 30 x 19 mm	TC	100	2041259		6,73 €
Hellgrau	TC 8-12, 2,0 x 30 x 19 mm	TC	100	2041218		6,73 €
Hellgrau	TC 8-12, 2,0 x 35 x 24 mm	TC	100	2041274		6,73 €
Weiß	TC 8-12, 2,0 x 45 x 34 mm	TC	100	2041283		6,73 €
Weiß	TC 10-14, 2,0 x 30 x 17 mm	TC	100	2042018		10,50 €
Grau	TC 10-14, 2,0 x 30 x 17 mm	TC	100	2042026		10,50 €
Hellgrau	TC 10-14, 2,0 x 30 x 17 mm	TC	100	2042034		10,50 €
Weiß	TC 10-14, 2,5 x 30 x 17 mm	TC	100	2042011		10,50 €
Hellgrau	TC 10-14, 2,0 x 35 x 22 mm	TC	100	2043032		10,50 €
Weiß	TC 10-14, 2,0 x 45 x 32 mm	TC	100	2045012		10,50 €
Weiß	TC 14-20, 2,0 x 35 x 18 mm	TC	100	2052017		15,75 €
Grau	TC 14-20, 2,0 x 35 x 18 mm	TC	100	2052025		15,75 €
Hellgrau	TC 14-20, 2,0 x 35 x 18 mm	TC	100	2052033		15,75 €
Hellgrau	TC 14-20, 2,0 x 45 x 28 mm	TC	100	2053031		15,75 €
Weiß	TC 18-22, 2,5 x 45 x 25 mm	TC	100	2060002		19,00 €
Hellgrau	TC 18-22, 2,5 x 45 x 25 mm	TC	100	2060028		19,00 €
Weiß	TC 22-26, 2,5 x 45 x 21 mm	TC	100	2070001		20,80 €
Hellgrau	TC 22-26, 2,5 x 45 x 21 mm	TC	100	2070027		20,80 €

Hohlraumdübel mit selbstschneidendem Gewinde für die Montage in Gipskartonplatten.

Vorteile

- Selbstschneidend, Montage von Hand oder mit Elektroschrauber mit Pozidriv (PZ 2), kein Vorbohren notwendig
- Driva TPD-SK wird mit Schraube 4,5 × 35 mm und Flachkopf geliefert
- Driva TPD-VS wird mit Schraube 4,5 × 35 mm und Halbrundkopf geliefert
- Geeignet für Gipskarton ab 9 mm Stärke, auch mehrlagig
- Driva TPD-SK ist feuerbeständig
- Steiles Gewinde – leicht und schnell einzudrehen

Hohlraumdübel Driva, TPD



- Werkstoff: Driva TPD-SK: Zink, Schraube verzinkt
- Driva TPD-VS: glasfaserverstärktes PA

Ausführung	MG	VPE	Artikel-Nr.	Info	UVP/ 100 Stk.
Hohlraumdübel Zink mit Flachkopfschraube verzinkt, TPD-SK 4,5 x 35	TC	100	1220104		37,10 €
Hohlraumdübel Zink mit Flachkopfschraube verzinkt, TPD-SK 4,5 x 35	TC	100	1220120		41,85 €
Hohlraumdübel glasfaserverstärktes Polyamid mit Halbrundkopfschraube verzinkt, TPD-VS 4,5 x 35	TC	100	1220010		24,70 €

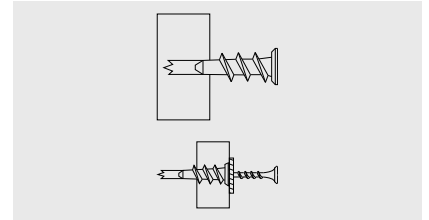

Anwendungen

Für die Befestigung leichter Gegenstände. Zur Montage in Gipskartonplatten ab 9 mm Dicke, auch mit dahinter liegendem Dämmmaterial.

Kabelbinder Cintura

Erhältlich sind zwei verschiedene Materialtypen für Innen- und Außengebrauch.

Vorteile

- Die Kabelbinder sind selbstschließend und können nicht geöffnet und wieder verschlossen werden
- Die Kabelbinder haben glatte abgerundete Kanten für den einfacheren Gebrauch und eine sichere Installation
- Die rund gebogene Spitze ermöglicht das einfache Einführen in den Kopf des Kabelbinders
- Dokumentierte Qualität
- Halogen-frei
- Vakuumverpackt

Material: PA

Transparentes Polyamid (6.6), halogenfrei, ausschließlich für Innengebrauch
UV-stabilisiertes schwarzes Polyamid (6.6), halogenfrei, für Außengebrauch

Temperaturbereich: -40°C bis +85°C
(Schmelzpunkt 250°C)

Glühraht-Prüfung (NF C 20-455): 650°C / 30 s

Produktstandard: IEC 62275

Resistenz gegen Erdölprodukte, Chloriert:

Uneingeschränkt resistent:
Motoröle, Schmieröle
Gute Resistenz: Organische Basen/Säuren, Lösungsmittel
Eingeschränkt resistent: Säure
Keine Resistenz: Phenol



Farbe	Ausführung	MG	VPE	Artikel-Nr.	Info	UVP/ 100 Stk.
Klar	100 x 2,5	TC	100	IMT46026		1,18 €
Schwarz	100 x 2,5	TC	100	IMT46033		1,23 €
Klar	120 x 2,5	TC	100	IMT46035		1,54 €
Schwarz	120 x 2,5	TC	100	IMT46036		1,60 €
Klar	150 x 3,6	TC	100	IMT46064		2,13 €
Schwarz	150 x 3,6	TC	100	IMT46071		2,42 €
Klar	200 x 2,5	TC	100	IMT46158		2,95 €
Schwarz	200 x 2,5	TC	100	IMT46157		3,06 €
Klar	200 x 3,6	TC	100	IMT46149		3,77 €
Schwarz	200 x 3,6	TC	100	IMT46156		4,01 €
Klar	200 x 4,6	TC	100	IMT46101		3,91 €
Schwarz	200 x 4,6	TC	100	IMT46118		4,13 €
Klar	250 x 4,8	TC	100	IMT46918		6,08 €
Schwarz	250 x 4,8	TC	100	IMT46968		6,43 €
Klar	300 x 3,6	TC	100	IMT46921		6,08 €
Schwarz	300 x 3,6	TC	100	IMT46922		6,43 €
Klar	300 x 4,8	TC	100	IMT46919		6,43 €
Schwarz	300 x 4,8	TC	100	IMT46969		7,08 €
Schwarz	300 x 7,6	TC	100	IMT46923		8,25 €
Klar	370 x 4,8	TC	100	IMT46248		9,15 €
Schwarz	370 x 4,8	TC	100	IMT46970		9,49 €
Klar	380 x 7,6	TC	100	IMT46286		15,30 €
Schwarz	380 x 7,6	TC	100	IMT46293		16,45 €
Klar	550 x 8,8	TC	100	IMT46926		29,45 €
Schwarz	550 x 8,8	TC	100	IMT46924		30,65 €
Schwarz	780 x 8,8	TC	100	IMT46927		40,10 €



**14 Licht- und Jalousiesystem****378**

Elektronikeinsätze-PlusLink	380	Dimmer	408
Rollladen-Mehrfachsteuerrelais	407		

**15 Bewegungs- und Präsenzmelder****422**

Bewegungsmelder	424	Argus Bewegungs-/Präsenzmelder Unterputz	442
Argus Präsenzmelder Komplettgeräte	430		

**16 Dämmerungsschalter****460****17 Gebäudekommunikation****464**

Video-Freisprechstellen	466	Ritto Bestelltabellen	470
Ritto Door	468		

**18 Rufsysteme****490**

Rufsysteme	492	Netzwerktechnik	516
------------	-----	-----------------	-----

**19 Wiser Home – Smart Home****530****20 KNX Reiheneinbaugeräte****556****21 KNX Feldgeräte****592****22 Reiheneinbaugeräte****628**



23 Zählerplatztechnik

676



24 Elektromobilität

690



25 Leitungsführung

722



26 Suchregister

738



Licht- und Jalousiesystem

Die Merten Elektroneinsätze mit einheitlicher Schnittstelle

Entdecken Sie die Funktionstiefe des Merten Elektronikbaukastens in durchgängigem System M und System Design. Ob für die Licht- oder Jalousiesteuerung, alle Einzelfunktionen entstehen aus der Kombination von Elektroneinsatz und Applikationsmodul.

Der Elektroneinsatz bestimmt die Grundfunktion: Lichtsteuerung mit Dimm- und Schalt-Einsätzen oder Jalousiesteuerung sowie Zentral- und Nebenstellen zur Steuerung vernetzter Lösungen. Das Applikationsmodul definiert die Art der Anwendung: Taster- und Drehregler-Module, Sensor-Module und Zeitschaltuhr-Module.

Neben umfangreichen Komfortlösungen lassen sich auch energieeffiziente Lösungen umsetzen, wie die Steuerung von LED, CFL und Halogenleuchtmitteln – auch mit DALI – oder der Aufbau von Präsenzmeldersystemen zur effektiven Energieeinsparung.

Profitieren Sie von einem der stärksten Elektronikbaukästen, die der Markt zu bieten hat!

Licht- und Jalousiesystem

PlusLink

Funktionsübersicht	380
Dimmer-Einsätze PlusLink	382
DALI-Einsätze PlusLink	384
Steuereinheiten 1-10 V PlusLink	385
Schalt-Einsätze PlusLink	386
Jalousiesteuerungssystem PlusLink	390
Zentral-/Nebenstellen PlusLink	391
Module PlusLink System M	394
Module PlusLink System Design	400
Argus Präsenzmelder PlusLink	405
Sensoren und Zubehör	406

Rolladen-Mehrfachsteuerrelais

Rolladen-Mehrfachsteuerrelais	407
-------------------------------	-----

Dimmer

Drehdimmer	410
Dimmer	414
Drehdimmerabdeckungen	415
Tastdimmer	417
Tastschalter	418
Nebenstellen-Einsatz	419
Tastsensorflächen (Schalten/Dimmen)	420

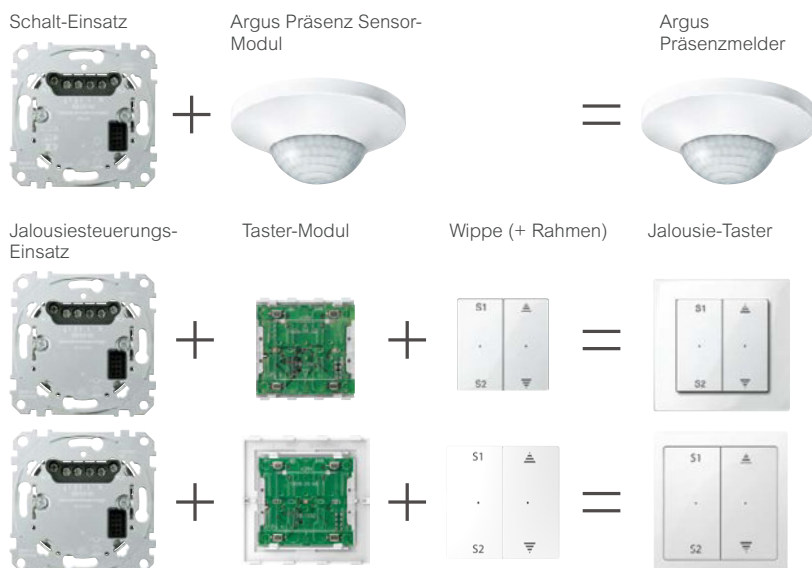

Unser Trainingsportal



Nutzen Sie über 180 Seminare und Webinare, um Ihre Kompetenzen im richtigen Fachgebiet zu erweitern.

Zum Online-Katalog

Lichtsteuerung



Dimmbare Einsätze

Universal-Dimmer-Einsatz

Steuerungs-Einsatz
1-10 V

DALI-Steuerungs-Einsatz

1fach

2fach

Artikelnummer

MEG5171-0000

MEG5172-0000

MEG5180-0000

MEG5185-0000



PlusLink-Ein-/Ausgänge

1 PlusLink-Eingang

2 PlusLink-Eingänge

1 PlusLink-Eingang

1 PlusLink-Eingang

Mögliche Lasten



Neutralleiter erforderlich

nein

nein

ja

ja

Taster-Module

Connected Taster-Modul, 1fach
System M: MEG5116-0300
System Design: MEG5116-6000



- Ein-/ausschalten
- Dimmen
- Weitere Dimmeinstellungen
- Zusätzliche App Funktionen mit Wiser Home App

- Kanäle zusammen:
- Ein-/ausschalten
 - Dimmen
 - Zusätzliche App Funktionen mit Wiser Home App

- Ein-/ausschalten
- Dimmen
- Weitere Dimmeinstellungen
- Zusätzliche App Funktionen mit Wiser Home App

- Ein-/ausschalten
- Dimmen
- Weitere Dimmeinstellungen
- Zusätzliche App Funktionen mit Wiser Home App

Connected Taster-Modul, 2fach
System M: MEG5126-0300
System Design: MEG5126-6000



- Wie MEG5116-0300
- Lichtszenen aufrufen/speichern

- Kanäle separat:
- Ein-/ausschalten
 - Dimmen

- Ein-/ausschalten
- Dimmen
- Lichtszenen aufrufen/speichern

- Ein-/ausschalten
- Dimmen
- Lichtszenen aufrufen/speichern

Drehregler-Modul

Drehregler-Modul
System M: MEG5252-03..



- Mit Tasten und Drehknopf:
- Ein-/ausschalten
 - Dimmen
 - Lichtszenen aufrufen/speichern

- Mit Tasten:
- Ein-/ausschalten
 - Dimmen
- Mit Drehknopf:
- Ein-/ausschalten
 - Dimmen

- Mit Tasten und Drehknopf:
- Ein-/ausschalten
 - Dimmen
 - Lichtszenen aufrufen/speichern

- Mit Tasten und Drehknopf:
- Ein-/ausschalten
 - Dimmen
 - Lichtszenen aufrufen/speichern

Zeitschaltuhr-Modul

Zeitschaltuhr-Modul Standard
System M: MEG5754-03../-04..



- Ein-/ausschalten
- Dimmen
- Zeitsteuerung

- Kanäle zusammen:
- Ein-/ausschalten
 - Dimmen
- Kanäle separat:
- Zeitsteuerung

- Ein-/ausschalten
- Dimmen
- Zeitsteuerung

- Ein-/ausschalten
- Dimmen
- Zeitsteuerung

Zeitschaltuhr-Modul
System M: MEG5755-03../-04..
System Design: MEG5755-60..



- Wie MEG5754-03.. +
- 7 Wochentagegruppen
 - Astrofunktion
 - Zufallsfunktion

- Wie MEG5754-03.. +
- 7 Wochentagegruppen
 - Astrofunktion
 - Zufallsfunktion

- Wie MEG5754-03.. +
- 7 Wochentagegruppen
 - Astrofunktion
 - Zufallsfunktion

- Wie MEG5754-03.. +
- 7 Wochentagegruppen
 - Astrofunktion
 - Zufallsfunktion

Sensoren

Sonnen-/Dämmerungs-
sensor 580691



—

—

—

—

Magnetkontakt
Fremdanbieter

—

—

—

—



Lichtsteuerung				Jalousiesteuerung	Zentrale Steuerung				
Schalt-Einsätze				Jalousiesteuerungs-Einsatz	PlusLink				Sensoren
Relais-Schalt-Einsatz		Elektronik-Schalt-Einsatz			Zentralstellen-Einsatz	Nebenstelle Plus System M und System Design		Helligkeitssensor-Schnittstelle UP	
1fach	2fach	1fach	2fach			1fach	2fach		
MEG5161-0000	MEG5162-0000	MEG5151-0000	MEG5152-0000	MEG5165-0000	MEG5190-0000	MEG5119-0300 MEG5119-6000	MEG5129-0300 MEG5129-6000	MEG5195-0100	
1 PlusLink-Eingang	2 PlusLink-Eingänge	1 PlusLink-Eingang	2 PlusLink-Eingänge	2 PlusLink-Eingänge	4 PlusLink-Ausgänge	1 PlusLink-Ausgänge	1 PlusLink-Ausgänge	1 PlusLink-Ausgänge	
Mögliche Lasten					PlusLink-Funktionen				
					<ul style="list-style-type: none"> In Verbindung mit mechanischem Taster an PL1: Panikszene 	<ul style="list-style-type: none"> Ein-/ausschalten Dimmen Hoch-/Runterfahren 	<ul style="list-style-type: none"> Ein-/ausschalten Dimmen Lichtszene aufrufen / speichern Hoch-/Runterfahren 		
ja	ja	nein	nein	ja	ja	nein	nein		
Taster-Module					PlusLink-Funktionen				
<ul style="list-style-type: none"> Ein-/ausschalten Zusätzliche App Funktionen mit Wisser Home App 	<ul style="list-style-type: none"> Kanäle zusammen: Ein-/ausschalten Zusätzliche App-Funktionen 	<ul style="list-style-type: none"> Ein-/ausschalten Zusätzliche App Funktionen mit Wisser Home App 	<ul style="list-style-type: none"> Kanäle zusammen: Ein-/ausschalten 	<ul style="list-style-type: none"> Hoch-/Runterfahren Zusätzliche App Funktionen mit Wisser Home App 	<ul style="list-style-type: none"> Ein-/ausschalten Dimmen Hoch-/Runterfahren 	—	—	<ul style="list-style-type: none"> Sonnenschutzfunktion Jalousiefahrt sperren (mit Magnetkontakt) 	
<ul style="list-style-type: none"> Ein-/ausschalten Lichtszene aufrufen/speichern 	<ul style="list-style-type: none"> Kanäle separat: Ein-/ausschalten Zusätzliche App Funktionen mit Wisser Home App 	<ul style="list-style-type: none"> Ein-/ausschalten Lichtszene aufrufen/speichern 	<ul style="list-style-type: none"> Kanäle separat: Ein-/ausschalten 	<ul style="list-style-type: none"> Hoch-/Runterfahren Jalousieszenen aufrufen/speichern (beliebige Positionen) 	<ul style="list-style-type: none"> Ein-/ausschalten Dimmen Hoch-/Runterfahren Lichtszene aufrufen/speichern Jalousieszenen aufrufen/speichern (beliebige Positionen) 	—	—	<ul style="list-style-type: none"> Sonnenschutzfunktion Jalousiefahrt sperren (mit Magnetkontakt) 	
Taster-Module					PlusLink-Funktionen				
<ul style="list-style-type: none"> Mit Tasten und Drehknopf: Ein-/ausschalten Lichtszene aufrufen/speichern 	<ul style="list-style-type: none"> Mit Tasten: Kanäle separat Ein-/ausschalten Mit Drehknopf: Kanäle zusammen Ein-/ausschalten 	<ul style="list-style-type: none"> Mit Tasten und Drehknopf: Ein-/ausschalten Lichtszene aufrufen/speichern 	<ul style="list-style-type: none"> Mit Tasten: Kanäle separat Ein-/ausschalten Mit Drehknopf: Kanäle zusammen Ein-/ausschalten 	<ul style="list-style-type: none"> Hoch-/Runterfahren Jalousieszenen Basic aufrufen/speichern 	<ul style="list-style-type: none"> Eingeschränkte Funktionalität (s. Gebrauchsanleitung), Kombination nicht empfohlen 	—	—	—	
Zeitschaltuhr-Modul					PlusLink-Funktionen				
<ul style="list-style-type: none"> Ein-/ausschalten Zeitsteuerung 	<ul style="list-style-type: none"> Kanäle zusammen: Ein-/ausschalten Kanäle separat: Zeitsteuerung 	<ul style="list-style-type: none"> Ein-/ausschalten Zeitsteuerung 	<ul style="list-style-type: none"> Kanäle zusammen: Ein-/ausschalten Kanäle separat: Zeitsteuerung 	<ul style="list-style-type: none"> Hoch-/Runterfahren Zeitsteuerung 	<ul style="list-style-type: none"> Ein-/ausschalten Dimmen Alternativ: Szenen Separate Zeitsteuerung pro PL-Linie Hoch-/Runterfahren Alternativ: Szenen Separate Zeitsteuerung pro PL-Linie 	—	—	—	
<ul style="list-style-type: none"> Wie MEG5754-03.. + 7 Wochentagegruppen Astrofunktion Zufallsfunktion 	<ul style="list-style-type: none"> Wie MEG5754-03.. + 7 Wochentagegruppen Astrofunktion Zufallsfunktion 	<ul style="list-style-type: none"> Wie MEG5754-03.. + 7 Wochentagegruppen Astrofunktion Zufallsfunktion 	<ul style="list-style-type: none"> Wie MEG5754-03.. + 7 Wochentagegruppen Astrofunktion Zufallsfunktion 	<ul style="list-style-type: none"> Wie MEG5754-03.. + 7 Wochentagegruppen Astrofunktion Zufallsfunktion Sonnenschutzfunktion Jalousiefahrt sperren (mit Magnetkontakt) 	<ul style="list-style-type: none"> Alternativ: Szenen (ab Version 1.5) Wie MEG5754-03.. + 7 Wochentagegruppen Astrofunktion Zufallsfunktion Hoch-/Runterfahren Alternativ: Szenen (ab Version 1.5) Separate Zeitsteuerung pro PL-Linie 	—	—	<ul style="list-style-type: none"> Sonnenschutzfunktion Jalousiefahrt sperren (mit Magnetkontakt) 	
					PlusLink-Funktionen				
—	—	—	—	—	—	—	—	—	<ul style="list-style-type: none"> Sonnenschutzfunktion
—	—	—	—	—	—	—	—	—	<ul style="list-style-type: none"> Jalousiefahrt sperren

Dimmer-Einsätze PlusLink

Hinweis:

- Aufputz-Sichtinstallation in Verbindung mit den Aufputz-Gehäusen möglich.
- Für alle Dimmer gilt, dass sich die angegebenen Anschlussleistungen auf die Unterputz-Einzelmontage beziehen. Die Anschlussleistungen dürfen nicht maximal ausgeschöpft werden, wenn die Dimmer nur unzureichend Wärme ableiten können – z. B. bei der Montage in Hohlwände, Mehrfach- Kombinationen oder im Aufputz-Gehäuse.

Symbolerklärung:

	LED
	230 V Glühlampen
	230 V Halogenlampen
	Elektronische Trafos für Phasenabschrittdimmer
	Dimmbare gewickelte Trafos
	1-10V EVG
	Kompaktleuchtstofflampe
	Elektrische Motoren

Zu komplettieren mit:	Seite
Bedienflächen Pluslink System M	138
Bedienflächen Pluslink System Design	254

Hinweis: Alle Steuerungsfunktionen sind im Modul enthalten. Ein Einsatz ohne aufgestecktes Modul ist funktionslos. Minimal- und Maximalwerte von LED Lampen sind Hersteller- und Lampen- abhängig.

Universal-Dimmer-Einsatz



- Für ohmsche, induktive oder kapazitive Lasten, z. B. Glühlampen, dimmbare LED-Lampen, dimmbare gewickelte Trafos oder dimmbare elektronische Trafos.
- **(Phasenanschnitt oder Phasenabschnitt).**
- Der Universaldimmer erkennt automatisch die angeschlossene Last. Keine Mischlasten anschließen.
- Mit Krallen- und Schraubbefestigung.
- Mit Schraubklemmen.

Funktionen:

- Schalten und Dimmen von einem Ausgang.
- Es wird durch das Modul die Art und Weise festgelegt, wie die Funktion des Einsatzes genutzt wird.
- Externe Ansteuerung über einen PlusLink Eingang.
- Überlast- und kurzschlussfest.
- Softstart.
- Memory-Funktion.

Nennspannung: AC 220/230 V, 50/60 Hz

Anschlussquerschnitt: max. 2x2,5 mm²

Absicherung: 16 A-Leitungsschutzschalter

Neutralleiter: nicht erforderlich

Schaltleistung mit Connected Taster-Modul,

Drehregler, Zeitschaltuhr, Argus:

LED Lampen: 14-210 W (Phasenabschnitt)

14-50 W (Phasenanschnitt), RL-LED-Modus nur einstellbar über Wiser Home App und ab Dimmer-Einsatz-Version 0B.

Glühlampen: 20-420 W

Halogenlampen: 20-420 W (230 V)

40-420 VA (NV mit dimmbarem gewickeltem Trafo)

20-420 VA (NV mit dimmbarem elektronischem Trafo)



Zu komplettieren mit:	Seite
Connected Taster-Modul, 1fach	
System M MEG5116-0300	140, 395, 535, 545
System Design MEG5116-6000	254, 400, 535, 546
Connected Taster-Modul, 2fach	
System M MEG5126-0300	141, 396, 536, 546
System Design MEG5126-6000	255, 402, 536, 547
Drehregler-Modul	
System M MEG5252-03../-04..	138, 146, 393
ARGUS 182 UP Sensor-Modul	
System M MEG5710-03../-04..	143, 398, 446
System Design MEG5710-60..	257, 404, 447
Aquadesign MEG5710-72..	295, 448
ARGUS 182 UP Sensor-Modul mit Schalter	
System M MEG5711-03../-04..	143, 398, 446
System Design MEG5711-60..	257, 404, 447
ARGUS Präsenz 180/2,20 m UP Sensor-Modul	
System M MEG5530-03../-04..	144, 399, 405, 448
ARGUS Präsenz Sensor-Modul mit IR MEG5522-00..	405, 449
Zeitschaltuhr-Modul	
Standard System M MEG5754-03../-04..	136, 139, 394
System M MEG5755-03../-04..	137, 139, 394
System Design MEG5755-60..	254, 400

Zubehör:	Seite
PlusLink Verteiler (3 Phasen) MEG5130-0001	406
PlusLink-Erweiterung MEG5130-0000	406
Mechanische Taster	62
Sender:	
Nebenstelle Plus, 1fach	
System M MEG5119-0300	78, 391
System Design MEG5119-60..	78, 392
Nebenstelle Plus, 2fach	
System M MEG5129-0300	79, 392
System Design MEG5129-60..	79, 393
Zentralstellen-Einsatz MEG5190-0000	77, 87, 391, 458, 542, 548

Ausführung	MG	VPE	Artikel-Nr.	Info	UVP/Stk.
Universal-Dimmer-Einsatz	E0	1	MEG5171-0000		137,50 €

Dimmer-Einsätze PlusLink

Universal-Dimmer-Einsatz, 2fach



- Für ohmsche, induktive oder kapazitive Lasten, z. B. Glühlampen, dimmbare gewickelte Trafos oder elektronische Trafos.
- **(Phasenanschnitt oder Phasenabschnitt).**
- Der Universaldimmer erkennt automatisch die angeschlossene Last. Keine Mischlasten anschließen.
- Mit Krallen- und Schraubbefestigung.
- Mit Schraubklemmen.

Funktionen:

- Schalten und Dimmen von zwei Ausgängen.
- Es wird durch das Modul die Art und Weise festgelegt, wie die Funktion des Einsatzes genutzt wird.
- Externe Ansteuerung über zwei PlusLink Eingänge.
- Überlast- und kurzschlussfest.
- Softstart.
- Memory-Funktion.

Nennspannung: AC 220/230 V, 50/60 Hz

Ausgänge: 2

Schaltleistung pro Kanal: 50-200 VA

Neutralleiter: nicht erforderlich (2 Leitersystem)

Anschlussquerschnitt: max. 2x2,5 mm²

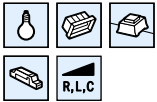

Hinweis: Alle Steuerungsfunktionen sind im Modul enthalten. Ein Einsatz ohne aufgestecktes Modul ist funktionslos.

Zu komplettieren mit:	Seite
Connected Taster-Modul, 1fach	
System M MEG5116-0300	140, 395, 535, 545
System Design MEG5116-6000	254, 400, 535, 546
Connected Taster-Modul, 2fach	
System M MEG5126-0300	141, 396, 536, 546
System Design MEG5126-6000	255, 402, 536, 547
Drehregler-Modul	
System M MEG5252-03../-04..	138, 146, 393
ARGUS 180 UP Sensor-Modul	
System M MEG5710-03../-04..	143, 398, 446
System Design MEG5710-60..	257, 404, 447
Aquadesign MEG5710-72..	295, 448
ARGUS 180 UP Sensor-Modul mit Schalter	
System M MEG5711-03../-04..	143, 398, 446
System Design MEG5711-60..	257, 404, 447
ARGUS Präsenz 180/2,20 m UP Sensor-Modul	
System M MEG5530-03../-04..	144, 399, 405, 448
ARGUS Präsenz Sensor-Modul mit IR MEG5522-00..	405, 449
Zeitschaltuhr-Modul	
Standard System M MEG5754-03../-04..	136, 139, 394
System M MEG5755-03../-04..	137, 139, 394
System Design MEG5755-60..	254, 400

Zubehör:	Seite
PlusLink Verteiler (3 Phasen) MEG5130-0001	406
PlusLink-Erweiterung MEG5130-0000	406
Mechanische Taster	62
Sender:	
Nebenstelle Plus, 1fach	
System M MEG5119-0300	78, 391
System Design MEG5119-60..	78, 392
Nebenstelle Plus, 2fach	
System M MEG5129-0300	79, 392
System Design MEG5129-60..	79, 393
Zentralstellen-Einsatz MEG5190-0000	77, 87, 391, 458, 542, 548

Ausführung	MG	VPE	Artikel-Nr.	Info	UVP/Stk.
Universal-Dimmer-Einsatz, 2fach	E0	1	MEG5172-0000		174,50 €

DALI-Einsätze PlusLink

DALI-Steuerungs-Einsatz



- Zur Ansteuerung von bis zu 15 DALI-EVG.
- Mit Krallen- und Schraubbefestigung.
- Mit Schraubklemmen.

Funktionen:

- Schalten und Dimmen von DALI-EVG.
- Es wird durch das Modul die Art und Weise festgelegt, wie die Funktion des Einsatzes genutzt wird.
- Externe Ansteuerung über einen PlusLink Eingang.
- Überlast- und kurzschlussfest.
- Memory-Funktion.
- An einer DALI-Linie können bis zu 6 DALI-Steuerungs-Einsätze angeschlossen werden, jedoch darf die maximale Anzahl von 64 DALI-EVG und 300 m Leitungslänge nicht überschritten werden.



DALI

Nennspannung: AC 220/230 V, 50/60 Hz

Typ: Kategorie-I-Steuergerät

Lastart: max. 15 regelbare DALI-EVG

DALI-Ausgangsstrom: max. 30 mA

DALI-Ausgangsspannung: DC 15 V

Neutralleiter: erforderlich (3 Leitersystem)

Anschlussquerschnitt: max. 2x2,5 mm²

Hinweis: Alle Steuerungsfunktionen sind im Modul enthalten. Ein Einsatz ohne aufgestecktes Modul ist funktionslos.

Zu komplettieren mit:

	Seite
Connected Taster-Modul, 1fach	
System M MEG5116-0300	140, 395, 535, 545
System Design MEG5116-6000	254, 400, 535, 546
Connected Taster-Modul, 2fach	
System M MEG5126-0300	141, 396, 536, 546
System Design MEG5126-6000	255, 402, 536, 547
Drehregler-Modul	
System M MEG5252-03../-04..	138, 146, 393
ARGUS 180 UP Sensor-Modul	
System M MEG5710-03../-04..	143, 398, 446
System Design MEG5710-60..	257, 404, 447
Aquadesign MEG5710-72..	295, 448
ARGUS 180 UP Sensor-Modul mit Schalter	
System M MEG5711-03../-04..	143, 398, 446
System Design MEG5711-60..	257, 404, 447
ARGUS Präsenz 180/2,20 m UP Sensor-Modul	
System M MEG5530-03../-04..	144, 399, 405, 448
ARGUS Präsenz Sensor-Modul mit IR MEG5522-00..	405, 449
Zeitschaltuhr-Modul	
Standard System M MEG5754-03../-04..	136, 139, 394
System M MEG5755-03../-04..	137, 139, 394
System Design MEG5755-60..	254, 400

Zubehör:

	Seite
PlusLink Verteiler (3 Phasen) MEG5130-0001	406
PlusLink-Erweiterung MEG5130-0000	406
Mechanische Taster	62

Sender:

Nebenstelle Plus, 1fach	
System M MEG5119-0300	78, 391
System Design MEG5119-60..	78, 392
Nebenstelle Plus, 2fach	
System M MEG5129-0300	79, 392
System Design MEG5129-60..	79, 393
Zentralstellen-Einsatz MEG5190-0000	77, 87, 391, 458, 542, 548

Ausführung	MG	VPE	Artikel-Nr.	Info	UVP/Stk.
DALI-Steuerungs-Einsatz	E0	1	MEG5185-0000		182,50 €

Steuereinheiten 1-10 V PlusLink

Steuerungs-Einsatz 1-10 V



- Für Leuchtstofflampen mit EVG, elektronischem Trafo mit 1-10 V Schnittstelle.
- Mit Krallen- und Schraubbefestigung.
- Mit Schraubklemmen.

Funktionen:

- Schalten und Dimmen von einem Ausgang.
- Es wird durch das Modul die Art und Weise festgelegt, wie die Funktion des Einsatzes genutzt wird.
- Externe Ansteuerung über einen PlusLink Eingang. Memory-Funktion.



Nennspannung: AC 220/230 V, 50/60 Hz

Nennstrom: max. 10 A, cos ϕ = 0,6

Steuerstrom: max. 50 mA

Lastart: max. 25 regelbare EVG (1-10 V)

Ausgänge: 1 x Schließer, 1x (1-10 V)

Max. Schaltleistung:

Glühlampen: 2200 W

HV-Halogenlampen: 2000 W

NV-Halogenlampen mit gewickeltem Trafo: 500 VA

Elektronische Trafos: 1050 W

Kapazitive Last: 10 A, 140 μ F

Neutralleiter: erforderlich (3 Leitersystem)

Anschlussquerschnitt: max. 2x2,5 mm²

Hinweis: Alle Steuerungsfunktionen sind im Modul enthalten. Ein Einsatz ohne aufgestecktes Modul ist funktionslos.

Zu komplettieren mit:	Seite
Connected Taster-Modul, 1fach	
System M MEG5116-0300	140, 395, 535, 545
System Design MEG5116-6000	254, 400, 535, 546
Connected Taster-Modul, 2fach	
System M MEG5126-0300	141, 396, 536, 546
System Design MEG5126-6000	255, 402, 536, 547
Drehregler-Modul	
System M MEG5252-03../-04..	138, 146, 393
ARGUS 180 UP Sensor-Modul	
System M MEG5710-03../-04..	143, 398, 446
System Design MEG5710-60..	257, 404, 447
Aquadesign MEG5710-72..	295, 448
ARGUS 180 UP Sensor-Modul mit Schalter	
System M MEG5711-03../-04..	143, 398, 446
System Design MEG5711-60..	257, 404, 447
ARGUS Präsenz 180/2,20 m UP Sensor-Modul	
System M MEG5530-03../-04..	144, 399, 405, 448
ARGUS Präsenz Sensor-Modul mit IR MEG5522-00..	405, 449
Zeitschaltuhr-Modul	
Standard System M MEG5754-03../-04..	136, 139, 394
System M MEG5755-03../-04..	137, 139, 394
System Design MEG5755-60..	254, 400

Zubehör:	Seite
PlusLink Verteiler (3 Phasen) MEG5130-0001	406
PlusLink-Erweiterung MEG5130-0000	406
Mechanische Taster	62
Sender:	
Nebenstelle Plus, 1fach	
System M MEG5119-0300	78, 391
System Design MEG5119-60..	78, 392
Nebenstelle Plus, 2fach	
System M MEG5129-0300	79, 392
System Design MEG5129-60..	79, 393
Zentralstellen-Einsatz MEG5190-0000	77, 87, 391, 458, 542, 548

Ausführung	MG	VPE	Artikel-Nr.	Info	UVP/Stk.
Steuerungs-Einsatz 1-10 V	E0	1	MEG5180-0000		142,50 €

Schalt-Einsätze PlusLink

Relais-Schalt-Einsatz



- Für ohmsche, induktive und kapazitive Lasten wie Glühlampen, Energiesparlampen, NV-Halogenbeleuchtung mit konventionellem Trafo, elektronische Trafos, Leuchtstofflampen.
- Mit Krallen- und Schraubbefestigung.
- Mit Schraubklemmen.

Funktionen:

- Schalten von einem Ausgang.
- Es wird durch das Modul die Art und Weise festgelegt, wie die Funktion des Einsatzes genutzt wird.
- Externe Ansteuerung über einen PlusLink Eingang.

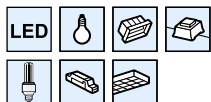

Nennspannung: AC 220/230 V, 50/60 Hz

Nennstrom: max. 10 AX, cosφ = 0,6

Ausgänge: 1 x Schließer

Max. Schaltleistung pro Kanal:

Glühlampen: 2200 W

HV-Halogenlampen: 2000 W

NV-Halogenlampen mit gewickeltem Trafo: 500 VA

Elektronische Trafos: 1050 W

Kapazitive Last: 10 A, 140 µF

Energiesparlampen: 100 VA

Motorlast: 1000 VA

Neutralleiter: erforderlich (3 Leitersystem)

Anschlussquerschnitt: max. 2x2,5 mm²

Hinweis: Alle Steuerungsfunktionen sind im Modul enthalten. Ein Einsatz ohne aufgestecktes Modul ist funktionslos.

Zu komplettieren mit:	Seite
Connected Taster-Modul, 1fach	
System M MEG5116-0300	140, 395, 535, 545
System Design MEG5116-6000	254, 400, 535, 546
Connected Taster-Modul, 2fach	
System M MEG5126-0300	141, 396, 536, 546
System Design MEG5126-6000	255, 402, 536, 547
Drehregler-Modul	
System M MEG5252-03../-04..	138, 146, 393
ARGUS 180 UP Sensor-Modul	
System M MEG5710-03../-04..	143, 398, 446
System Design MEG5710-60..	257, 404, 447
Aquadesign MEG5710-72..	295, 448
ARGUS 180 UP Sensor-Modul mit Schalter	
System M MEG5711-03../-04..	143, 398, 446
System Design MEG5711-60..	257, 404, 447
ARGUS Präsenz 180/2,20 m UP Sensor-Modul	
System M MEG5530-03../-04..	144, 399, 405, 448
ARGUS Präsenz Sensor-Modul mit IR MEG5522-00..	405, 449
Zeitschaltuhr-Modul	
Standard System M MEG5754-03../-04..	136, 139, 394
System M MEG5755-03../-04..	137, 139, 394
System Design MEG5755-60..	254, 400

Zubehör:	Seite
PlusLink Verteiler (3 Phasen) MEG5130-0001	406
PlusLink-Erweiterung MEG5130-0000	406
Mechanische Taster	62
Sender:	
Nebenstelle Plus, 1fach	
System M MEG5119-0300	78, 391
System Design MEG5119-60..	78, 392
Nebenstelle Plus, 2fach	
System M MEG5129-0300	79, 392
System Design MEG5129-60..	79, 393
Zentralstellen-Einsatz MEG5190-0000	77, 87, 391, 458, 542, 548

Ausführung	MG	VPE	Artikel-Nr.	Info	UVP/Stk.
Relais-Schalt-Einsatz	E0	1	MEG5161-0000		83,10 €

Schalt-Einsätze PlusLink

Relais-Schalt-Einsatz, 2fach



- Für ohmsche, induktive und kapazitive Lasten wie Glühlampen, Energiesparlampen, NV-Halogenbeleuchtung mit konventionellem Trafo, elektronische Trafos, Leuchtstofflampen.
- Mit Krallen- und Schraubbefestigung.
- Mit Schraubklemmen.

Funktionen:

- Schalten von zwei Ausgängen.
- Es wird durch das Modul die Art und Weise festgelegt, wie die Funktion des Einsatzes genutzt wird.
- Externe Ansteuerung über zwei PlusLink Eingänge.

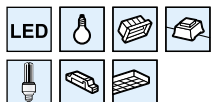

Nennspannung: AC 220/230 V, 50/60 Hz

Nennstrom: max. 10 AX, cos ϕ = 0,6.

Die Gesamtbelastung beider Kanäle darf 14 A nicht überschreiten

Ausgänge: 2 x Schließer

Max. Schaltleistung pro Kanal:

Glühlampen: 2200 W

HV-Halogenlampen: 2000 W

NV-Halogenlampen mit gewickeltem Trafo: 500 VA

Elektronische Trafos: 1050 W

Kapazitive Last: 10 A, 140 μ F

Energiesparlampen: 100 VA

Motorlast: 1000 VA

Neutralleiter: erforderlich (3 Leitersystem)

Anschlussquerschnitt: max. 2x2,5 mm²

Hinweis: Alle Steuerungsfunktionen sind im Modul enthalten. Ein Einsatz ohne aufgestecktes Modul ist funktionslos.

Zu komplettieren mit:

	Seite
Connected Taster-Modul, 1fach	
System M MEG5116-0300	140, 395, 535, 545
System Design MEG5116-6000	254, 400, 535, 546
Connected Taster-Modul, 2fach	
System M MEG5126-0300	141, 396, 536, 546
System Design MEG5126-6000	255, 402, 536, 547
Drehregler-Modul	
System M MEG5252-03../-04..	138, 146, 393
ARGUS 180 UP Sensor-Modul	
System M MEG5710-03../-04..	143, 398, 446
System Design MEG5710-60..	257, 404, 447
Aquadesign MEG5710-72..	295, 448
ARGUS 180 UP Sensor-Modul mit Schalter	
System M MEG5711-03../-04..	143, 398, 446
System Design MEG5711-60..	257, 404, 447
ARGUS Präsenz 180/2,20 m UP Sensor-Modul	
System M MEG5530-03../-04..	144, 399, 405, 448
ARGUS Präsenz Sensor-Modul mit IR MEG5522-00..	405, 449
Zeitschaltuhr-Modul	
Standard System M MEG5754-03../-04..	136, 139, 394
System M MEG5755-03../-04..	137, 139, 394
System Design MEG5755-60..	254, 400

Zubehör:

	Seite
PlusLink Verteiler (3 Phasen) MEG5130-0001	406
PlusLink-Erweiterung MEG5130-0000	406
Mechanische Taster	62
Sender:	
Nebenstelle Plus, 1fach	
System M MEG5119-0300	78, 391
System Design MEG5119-60..	78, 392
Nebenstelle Plus, 2fach	
System M MEG5129-0300	79, 392
System Design MEG5129-60..	79, 393
Zentralstellen-Einsatz MEG5190-0000	77, 87, 391, 458, 542, 548

Ausführung	MG	VPE	Artikel-Nr.	Info	UVP/Stk.
Relais-Schalt-Einsatz, 2fach	E0	1	MEG5162-0000		92,60 €

Schalt-Einsätze PlusLink

Elektronik-Schalt-Einsatz



- Für ohmsche oder induktive Lasten wie Glühlampen und NV-Halogenbeleuchtung mit konventionellem Trafo.
- Mit Krallen- und Schraubbefestigung.
- Mit Schraubklemmen.

Funktionen:

- Schalten von einem Ausgang.
- Es wird durch das Modul die Art und Weise festgelegt, wie die Funktion des Einsatzes genutzt wird.
- Externe Ansteuerung über einen PlusLink Eingang.
- Überlast- und kurzschlussfest.



Nennspannung: AC 220/230 V, 50/60 Hz

Schaltleistung: 50-420 VA

Neutralleiter: nicht erforderlich (2 Leitersystem)

Anschlussquerschnitt: max. 2x2,5 mm²

Hinweis: Alle Steuerungsfunktionen sind im Modul enthalten. Ein Einsatz ohne aufgestecktes Modul ist funktionslos.

Zu komplettieren mit:	Seite
Connected Taster-Modul, 1fach	
System M MEG5116-0300	140, 395, 535, 545
System Design MEG5116-6000	254, 400, 535, 546
Connected Taster-Modul, 2fach	
System M MEG5126-0300	141, 396, 536, 546
System Design MEG5126-6000	255, 402, 536, 547
Drehregler-Modul	
System M MEG5252-03../-04..	138, 146, 393
ARGUS 180 UP Sensor-Modul	
System M MEG5710-03../-04..	143, 398, 446
System Design MEG5710-60..	257, 404, 447
Aquadesign MEG5710-72..	295, 448
ARGUS 180 UP Sensor-Modul mit Schalter	
System M MEG5711-03../-04..	143, 398, 446
System Design MEG5711-60..	257, 404, 447
ARGUS Präsenz 180/2,20 m UP Sensor-Modul	
System M MEG5530-03../-04..	144, 399, 405, 448
ARGUS Präsenz Sensor-Modul mit IR MEG5522-00..	405, 449
Zeitschaltuhr-Modul	
Standard System M MEG5754-03../-04..	136, 139, 394
System M MEG5755-03../-04..	137, 139, 394
System Design MEG5755-60..	254, 400

Zubehör:	Seite
PlusLink Verteiler (3 Phasen) MEG5130-0001	406
PlusLink-Erweiterung MEG5130-0000	406
Mechanische Taster	62
Sender:	
Nebenstelle Plus, 1fach	
System M MEG5119-0300	78, 391
System Design MEG5119-60..	78, 392
Nebenstelle Plus, 2fach	
System M MEG5129-0300	79, 392
System Design MEG5129-60..	79, 393
Zentralstellen-Einsatz MEG5190-0000	77, 87, 391, 458, 542, 548

Ausführung	MG	VPE	Artikel-Nr.	Info	UVP/Stk.
Elektronik-Schalt-Einsatz	E0	1	MEG5151-0000		83,10 €

Schalt-Einsätze PlusLink

Elektronik-Schalt-Einsatz, 2fach



- Für ohmsche oder induktive Lasten wie Glühlampen und NV-Halogenbeleuchtung mit konventionellem Trafo.
- Mit Krallen- und Schraubbefestigung.
- Mit Schraubklemmen.

Funktionen:

- Schalten von zwei Ausgängen.
- Es wird durch das Modul die Art und Weise festgelegt, wie die Funktion des Einsatzes genutzt wird.
- Externe Ansteuerung über zwei PlusLink Eingänge.
- Überlast- und kurzschlussfest.



Nennspannung: AC 220/230 V, 50/60 Hz

Ausgänge: 2

Schaltleistung pro Kanal: 50-220 VA

Neutralleiter: nicht erforderlich (2 Leitersystem)

Anschlussquerschnitt: max. 2x2,5 mm²

Hinweis: Alle Steuerungsfunktionen sind im Modul enthalten. Ein Einsatz ohne aufgestecktes Modul ist funktionslos.

Zu komplettieren mit:	Seite
Connected Taster-Modul, 1fach	
System M MEG5116-0300	140, 395, 535, 545
System Design MEG5116-6000	254, 400, 535, 546
Connected Taster-Modul, 2fach	
System M MEG5126-0300	141, 396, 536, 546
System Design MEG5126-6000	255, 402, 536, 547
Drehregler-Modul	
System M MEG5252-03../-04..	138, 146, 393
ARGUS 180 UP Sensor-Modul	
System M MEG5710-03../-04..	143, 398, 446
System Design MEG5710-60..	257, 404, 447
Aquadesign MEG5710-72..	295, 448
ARGUS 180 UP Sensor-Modul mit Schalter	
System M MEG5711-03../-04..	143, 398, 446
System Design MEG5711-60..	257, 404, 447
ARGUS Präsenz 180/2,20 m UP Sensor-Modul	
System M MEG5530-03../-04..	144, 399, 405, 448
ARGUS Präsenz Sensor-Modul mit IR MEG5522-00..	405, 449
Zeitschaltuhr-Modul	
Standard System M MEG5754-03../-04..	136, 139, 394
System M MEG5755-03../-04..	137, 139, 394
System Design MEG5755-60..	254, 400

Zubehör:	Seite
PlusLink Verteiler (3 Phasen) MEG5130-0001	406
PlusLink-Erweiterung MEG5130-0000	406
Mechanische Taster	62
Sender:	
Nebenstelle Plus, 1fach	
System M MEG5119-0300	78, 391
System Design MEG5119-60..	78, 392
Nebenstelle Plus, 2fach	
System M MEG5129-0300	79, 392
System Design MEG5129-60..	79, 393
Zentralstellen-Einsatz MEG5190-0000	77, 87, 391, 458, 542, 548

Ausführung	MG	VPE	Artikel-Nr.	Info	UVP/Stk.
Elektronik-Schalt-Einsatz, 2fach	E0	1	MEG5152-0000		92,60 €

Jalousiesteuerungssystem PlusLink

Jalousiesteuerungs-Einsatz



- Zur Vor-Ort-Ansteuerung eines Jalousie-/Rollladenmotors mit Endschalter. Der Einsatz besitzt zwei elektrisch gegeneinander verriegelte Relaiskontakte, die das gleichzeitige Ansteuern beider Relaisausgänge zuverlässig verhindert.
- Mit Krallen- und Schraubbefestigung.
- Mit Schraubklemmen.

Funktionen:

- Es wird durch das Modul die Art und Weise festgelegt, wie die Funktion des Einsatzes genutzt wird.
- Lamellenverstellung bei Jalousien.
- Externe Ansteuerung über zwei PlusLink Eingänge.

Nennspannung: AC 220/230 V, 50/60 Hz

Ausgänge: 2 Schließer (gegeneinander verriegelt)

Motorlast: 1 Motor, max. 1000 VA

Neutralleiter: erforderlich (3 Leitersystem)

Anschlussquerschnitt: max. 2x2,5 mm²



Hinweis: Alle Steuerungsfunktionen sind im Modul enthalten. Ein Einsatz ohne aufgestecktes Modul ist funktionslos.

Zu komplettieren mit:

	Seite
Connected Taster-Modul, 1fach	
System M MEG5116-0300	140, 395, 535, 545
System Design MEG5116-6000	254, 400, 535, 546
Connected Taster-Modul, 2fach	
System M MEG5126-0300	141, 396, 536, 546
System Design MEG5126-6000	255, 402, 536, 547
Drehregler-Modul	
System M MEG5252-03../-04..	138, 146, 393
Zeitschaltuhr-Modul	
Standard System M MEG5754-03../-04..	136, 139, 394
System M MEG5755-03../-04..	137, 139, 394
System Design MEG5755-60..	254, 400

Zubehör:

	Seite
PlusLink Verteiler (3 Phasen) MEG5130-0001	406
PlusLink-Erweiterung MEG5130-0000	406
Mechanische Taster	62

Sender:

Nebenstelle Plus, 1fach

System M MEG5119-0300	78, 391
System Design MEG5119-60..	78, 392

Nebenstelle Plus, 2fach

System M MEG5129-0300	79, 392
System Design MEG5129-60..	79, 393
Zentralstellen-Einsatz MEG5190-0000	77, 87, 391, 458, 542, 548
Helligkeitssensor-Schnittstelle UP MEG5195-0100	87, 406

Ausführung	MG	VPE	Artikel-Nr.	Info	UVP/Stk.
Jalousiesteuerungs-Einsatz	E0	1	MEG5165-0000		92,60 €

Zentral-/Nebenstellen PlusLink

Licht- und Jalousiesystem

Zentralstellen-Einsatz



- Zur Ansteuerung aller Geräte mit PlusLink-Eingang. Das Gerät verfügt über vier PlusLink Ausgänge.
- Für die Steuerungsfunktion über PlusLink wird je PlusLink-Linie eine separate Ader in der Installation zu den jeweils empfangenden Geräten benötigt.
- Mit Krallen- und Schraubbefestigung.
- Mit Schraubklemmen.

Funktionen:

- Globale Steuerung über vier PlusLink Ausgänge.
- Es wird durch das Modul die Art und Weise festgelegt, wie die Funktion des Einsatzes genutzt wird.
- Betätigung eines mechanischen Tasters (Paniktaster) an PlusLink-Ausgang1 führt zum Aufruf einer Panikszene an allen angeschlossenen Geräten in den drei PlusLink-Linien.

Nennspannung: AC 220/230 V, 50/60 Hz

Ausgänge: 4 x PlusLink

Neutralleiter: erforderlich (3 Leitersystem)

Anschlussquerschnitt: max. 2x2,5 mm²



Hinweis: Alle Steuerungsfunktionen sind im Modul enthalten. Ein Einsatz ohne aufgestecktes Modul ist funktionslos.

Zu komplettieren mit:	Seite
Connected Taster-Modul, 1fach	
System M MEG5116-0300	140, 395, 535, 545
System Design MEG5116-6000	254, 400, 535, 546
Connected Taster-Modul, 2fach	
System M MEG5126-0300	141, 396, 536, 546
System Design MEG5126-6000	255, 402, 536, 547
Drehregler-Modul	
System M MEG5252-03../-04..	138, 146, 393
ARGUS 180 UP Sensor-Modul	
System M MEG5710-03../-04..	143, 398, 446
System Design MEG5710-60..	257, 404, 447
Aquadesign MEG5710-72..	295, 448
ARGUS 180 UP Sensor-Modul mit Schalter	
System M MEG5711-03../-04..	143, 398, 446
System Design MEG5711-60..	257, 404, 447
ARGUS Präsenz 180/2,20 m UP Sensor-Modul	
System M MEG5530-03../-04..	144, 399, 405, 448
ARGUS Präsenz Sensor-Modul mit IR MEG5522-00..	405, 449
Zeitschaltuhr-Modul	
Standard System M MEG5754-03../-04..	136, 139, 394
System M MEG5755-03../-04..	137, 139, 394
System Design MEG5755-60..	254, 400

Zubehör:	Seite
PlusLink Verteiler (3 Phasen) MEG5130-0001	406
PlusLink-Erweiterung MEG5130-0000	406
Empfänger:	
Elektronik-Schalt-Einsatz MEG5151-0000	75, 388, 454, 541
Elektronik-Schalt-Einsatz, 2fach MEG5152-0000	76, 389, 455, 543
Relais-Schalt-Einsatz MEG5161-0000	73, 386, 452, 539
Relais-Schalt-Einsatz, 2fach MEG5162-0000	74, 387, 453, 540
Universal-Dimmer-Einsatz MEG5171-0000	21, 69, 382, 450, 537
Universal-Dimmer-Einsatz, 2fach MEG5172-0000	70, 383, 451, 538
Jalousiesteuerungs-Einsatz MEG5165-0000	86, 390, 547
Steuerungs-Einsatz 1-10 V MEG5180-0000	72, 385, 457
DALI-Steuerungs-Einsatz MEG5185-0000	71, 384, 456

Ausführung	MG	VPE	Artikel-Nr.	Info	UVP/Stk.
Zentralstellen-Einsatz	E0	1	MEG5190-0000		83,10 €

Nebenstelle Plus, 1fach



- Für System M.
- Zur Ansteuerung aller Geräte einer PlusLink-Linie mit PlusLink-Eingang. Das Gerät verfügt über einen PlusLink Ausgang.
- Für die Steuerungsfunktion über PlusLink wird eine separate Ader in der Installation zu den empfangenden Geräten benötigt.
- Mit Krallen- und Schraubbefestigung.
- Mit Schraubklemmen.

Funktionen:

- Linien-Steuerung über einen PlusLink Ausgang.
- Verbraucher schalten, dimmen.
- Jalousien/Rollladen steuern, Lamellenverstellung.

Nennspannung: AC 220/230 V, 50/60 Hz

Ausgang: 1 x PlusLink

Neutralleiter: nicht erforderlich (2 Leitersystem)

Anschlussquerschnitt: max. 2x2,5 mm²



Hinweis: Alle Steuerungsfunktionen sind im Modul enthalten. Ein Einsatz ohne aufgestecktes Modul ist funktionslos.

Zu komplettieren mit:	Seite
Wippe für Taster-Modul 1fach	
System M MEG5210-03../-04..	140, 395
System M (1/0) MEG5211-03../-04..	140, 395
System M (Pfeile Auf/Ab) MEG5215-03../-04..	140, 395
Zubehör:	
PlusLink Verteiler (3 Phasen) MEG5130-0001	406
PlusLink-Erweiterung MEG5130-0000	406
Empfänger:	
Elektronik-Schalt-Einsatz MEG5151-0000	75, 388, 454, 541
Elektronik-Schalt-Einsatz, 2fach MEG5152-0000	76, 389, 455, 543
Relais-Schalt-Einsatz MEG5161-0000	73, 386, 452, 539
Relais-Schalt-Einsatz, 2fach MEG5162-0000	74, 387, 453, 540
Universal-Dimmer-Einsatz MEG5171-0000	21, 69, 382, 450, 537
Universal-Dimmer-Einsatz, 2fach MEG5172-0000	70, 383, 451, 538
Jalousiesteuerungs-Einsatz MEG5165-0000	86, 390, 547
Steuerungs-Einsatz 1-10 V MEG5180-0000	72, 385, 457
DALI-Steuerungs-Einsatz MEG5185-0000	71, 384, 456

Ausführung	MG	VPE	Artikel-Nr.	Info	UVP/Stk.
Nebenstelle Plus, 1fach	E0	1	MEG5119-0300		64,00 €

Zentral-/Nebenstellen PlusLink

Licht- und Jalousiesystem

Nebenstelle Plus, 1fach



- Für System Design.
- Zur Ansteuerung aller Geräte einer PlusLink-Linie mit PlusLink-Eingang. Das Gerät verfügt über einen PlusLink Ausgang.
- Für die Steuerungsfunktion über PlusLink wird eine separate Ader in der Installation zu den empfangenden Geräten benötigt.
- Mit Krallen- und Schraubbefestigung.
- Mit Schraubklemmen.



Funktionen:

- Linien-Steuerung über einen PlusLink Ausgang.
- Verbraucher schalten, dimmen.
- Jalousien/Rollladen steuern, Lamellenverstellung.

Nennspannung: AC 220/230 V, 50/60 Hz

Ausgang: 1 x PlusLink

Neutralleiter: nicht erforderlich (2 Leitersystem)

Anschlussquerschnitt: max. 2x2,5 mm²

Hinweis: Alle Steuerungsfunktionen sind im Modul enthalten. Ein Einsatz ohne aufgestecktes Modul ist funktionslos.

Zu komplettieren mit:

Wippe für Taster-Modul 1fach

	Seite
System Design MEG5210-60..	255, 401
System Design (1/0) MEG5211-60..	255, 401
System Design (Pfeile Auf/Ab) MEG5215-60..	255, 401

Zubehör:

	Seite
PlusLink Verteiler (3 Phasen) MEG5130-0001	406
PlusLink-Erweiterung MEG5130-0000	406

Empfänger:

Elektronik-Schalt-Einsatz MEG5151-0000	75, 388, 454, 541
Elektronik-Schalt-Einsatz, 2fach MEG5152-0000	76, 389, 455, 543
Relais-Schalt-Einsatz MEG5161-0000	73, 386, 452, 539
Relais-Schalt-Einsatz, 2fach MEG5162-0000	74, 387, 453, 540
Universal-Dimmer-Einsatz MEG5171-0000	21, 69, 382, 450, 537
Universal-Dimmer-Einsatz, 2fach MEG5172-0000	70, 383, 451, 538
Jalousiesteuerungs-Einsatz MEG5165-0000	86, 390, 547
Steuerungs-Einsatz 1-10 V MEG5180-0000	72, 385, 457
DALI-Steuerungs-Einsatz MEG5185-0000	71, 384, 456

Ausführung	MG	VPE	Artikel-Nr.	Info	UVP/Stk.
Nebenstelle Plus, 1fach	E0	1	MEG5119-6000		66,50 €

Nebenstelle Plus, 2fach

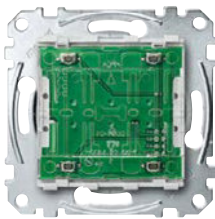

- Für System M.
- Zur Ansteuerung aller Geräte einer PlusLink-Linie mit PlusLink-Eingang. Das Gerät verfügt über einen PlusLink Ausgang.
- Für die Steuerungsfunktion über PlusLink wird eine separate Ader in der Installation zu den empfangenden Geräten benötigt.
- Mit Krallen- und Schraubbefestigung.
- Mit Schraubklemmen.



Funktionen:

- Linien-Steuerung über einen PlusLink Ausgang.
- Verbraucher schalten, dimmen.
- Jalousien/Rollladen steuern, Lamellenverstellung.
- 2 Szenentasten zum Aufrufen/ Speichern von Szenen.

Nennspannung: AC 220/230 V, 50/60 Hz

Ausgang: 1 x PlusLink

Neutralleiter: nicht erforderlich (2 Leitersystem)

Anschlussquerschnitt: max. 2x2,5 mm²

Hinweis: Alle Steuerungsfunktionen sind im Modul enthalten. Ein Einsatz ohne aufgestecktes Modul ist funktionslos.

Zu komplettieren mit:

Wippen für Taster-Modul 2fach

	Seite
System M MEG5220-03../-04..	141, 396
System M (Szene1/2, blank) MEG5226-03../-04..	141, 396
System M (Szene1/2, 1/0) MEG5228-03../-04..	142, 396
System M (Szene1/2, Pfeile Auf/Ab) MEG5227-03../-04..	142, 397

Zubehör:

	Seite
PlusLink Verteiler (3 Phasen) MEG5130-0001	406
PlusLink-Erweiterung MEG5130-0000	406

Empfänger:

Elektronik-Schalt-Einsatz MEG5151-0000	75, 388, 454, 541
Elektronik-Schalt-Einsatz, 2fach MEG5152-0000	76, 389, 455, 543
Relais-Schalt-Einsatz MEG5161-0000	73, 386, 452, 539
Relais-Schalt-Einsatz, 2fach MEG5162-0000	74, 387, 453, 540
Universal-Dimmer-Einsatz MEG5171-0000	21, 69, 382, 450, 537
Universal-Dimmer-Einsatz, 2fach MEG5172-0000	70, 383, 451, 538
Jalousiesteuerungs-Einsatz MEG5165-0000	86, 390, 547
Steuerungs-Einsatz 1-10 V MEG5180-0000	72, 385, 457
DALI-Steuerungs-Einsatz MEG5185-0000	71, 384, 456

Ausführung	MG	VPE	Artikel-Nr.	Info	UVP/Stk.
Nebenstelle Plus, 2fach	E0	1	MEG5129-0300		70,80 €

Zentral-/Nebenstellen PlusLink

Licht- und Jalousiesystem

Nebenstelle Plus, 2fach



- Für System Design.
- Zur Ansteuerung aller Geräte einer PlusLink-Linie mit PlusLink-Eingang. Das Gerät verfügt über einen PlusLink Ausgang.
- Für die Steuerungsfunktion über PlusLink wird eine separate Ader in der Installation zu den empfangenden Geräten benötigt.
- Mit Krallen- und Schraubbefestigung.
- Mit Schraubklemmen.



Funktionen:

- Linien-Steuerung über einen PlusLink Ausgang.
- Verbraucher schalten, dimmen.
- Jalousien/Rollladen steuern, Lamellenverstellung.
- 2 Szenentasten zum Aufrufen/ Speichern von Szenen.

Nennspannung: AC 220/230 V, 50/60 Hz

Ausgang: 1 x PlusLink

Neutralleiter: nicht erforderlich (2 Leitersystem)

Anschlussquerschnitt: max. 2x2,5 mm²

Hinweis: Alle Steuerungsfunktionen sind im Modul enthalten. Ein Einsatz ohne aufgestecktes Modul ist funktionslos.

Zu komplettieren mit:

Wippen für Taster-Modul 2fach

	Seite
System Design MEG5220-60..	256, 402
System Design (Szene1/2, blank) MEG5226-60..	256, 402
System Design (Szene1/2, 1/0) MEG5228-60..	256, 403
System Design (Szene1/2, Pfeile Auf/Ab) MEG5227-60..	256, 403

Zubehör:

	Seite
PlusLink Verteiler (3 Phasen) MEG5130-0001	406
PlusLink-Erweiterung MEG5130-0000	406

Empfänger:

Elektronik-Schalt-Einsatz MEG5151-0000	75, 388, 454, 541
Elektronik-Schalt-Einsatz, 2fach MEG5152-0000	76, 389, 455, 543
Relais-Schalt-Einsatz MEG5161-0000	73, 386, 452, 539
Relais-Schalt-Einsatz, 2fach MEG5162-0000	74, 387, 453, 540
Universal-Dimmer-Einsatz MEG5171-0000	21, 69, 382, 450, 537
Universal-Dimmer-Einsatz, 2fach MEG5172-0000	70, 383, 451, 538
Jalousiesteuerungs-Einsatz MEG5165-0000	86, 390, 547
Steuerungs-Einsatz 1-10 V MEG5180-0000	72, 385, 457
DALI-Steuerungs-Einsatz MEG5185-0000	71, 384, 456

Ausführung	MG	VPE	Artikel-Nr.	Info	UVP/Stk.
Nebenstelle Plus, 2fach	E0	1	MEG5129-6000		75,10 €

Module PlusLink System M

Licht- und Jalousiesystem

Drehregler-Modul Funktionen:



- Für System M.
- Mit Drehknopf und vier Tastflächen. Die um den Drehknopf angeordneten Leuchtsegmente zeigen den Status oder dienen als Orientierungsbeleuchtung.
- Lokal schalten, Szenen aufrufen/ speichern.
- Lokal beide Kanäle separat schalten.
- Lokal schalten/ dimmen, Szenen aufrufen/ speichern.
- Lokal beide Kanäle separat schalten/ dimmen.
- Lokal Jalousien/ Rollladen steuern, Szenen aufrufen/ speichern.
- Global schalten, dimmen, Jalousien/ Rollladen steuern, Szenen aufrufen/ speichern.



Bedienelemente: 4 Tasten Dreh-/Druckknopf

Anzeigeelemente: 8 LED-Segmente

Anschluss: Modul-Schnittstelle

Duroplast hochkratzfest:

Verwenden Sie bei diesem Artikel Thermoplast brillant

Zu komplettieren mit:

	Seite
Elektronik-Schalt-Einsatz MEG5151-0000	75, 388, 454, 541
Elektronik-Schalt-Einsatz, 2fach MEG5152-0000	76, 389, 455, 543
Relais-Schalt-Einsatz MEG5161-0000	73, 386, 452, 539
Relais-Schalt-Einsatz, 2fach MEG5162-0000	74, 387, 453, 540
Jalousiesteuerungs-Einsatz MEG5165-0000	86, 390, 547
Universal-Dimmer-Einsatz MEG5171-0000	21, 69, 382, 450, 537
Universal-Dimmer-Einsatz, 2fach MEG5172-0000	70, 383, 451, 538
Steuerungs-Einsatz 1-10 V MEG5180-0000	72, 385, 457
DALI-Steuerungs-Einsatz MEG5185-0000	71, 384, 456

Farbe	Ausführung	MG	VPE	Artikel-Nr.	Info	UVP/Stk.
Weiß glänzend	Thermoplast brillant	E0	1	MEG5252-0344		102,00 €
Polarweiß glänzend	Thermoplast brillant	E0	1	MEG5252-0319		102,00 €
Aktivweiß glänzend	Thermoplast brillant	E0	1	MEG5252-0325		102,00 €
Polarweiß	Thermoplast edelmatt	E0	1	MEG5252-0419		102,00 €
Anthrazit	Thermoplast edelmatt	E0	1	MEG5252-0414		105,50 €
Aluminium	Thermoplast edelmatt	E0	1	MEG5252-0460		108,50 €

MG = Materialgruppe • VPE = Verpackungseinheit

Alle angegebenen Preise sind unverbindliche Listenpreise ohne Mehrwertsteuer. Gültig ab 01.01.2023.

Technische Änderungen vorbehalten. Angaben ohne Gewähr. Abbildungen dienen nur zur Veranschaulichung.

Merten Katalog 2023 | Licht- und Jalousiesystem

merten

Module PlusLink System M

Licht- und Jalousiesystem

Zeitschaltuhr-Modul Standard



- Für System M.
- Zum programmierten und zeitabhängigen Schalten von Verbrauchern wie z.B. Beleuchtung oder Jalousie-/Rollladenmotoren.

Anzahl der Schaltspiele

(ein/ausschalten, hoch/runterfahren):

Schalt-, Dimm-, Jalousie-Einsätze:

- Pro Kanal: 2 Schaltspiele / Tag

Zentralstellen-Einsatz:

- Pro PL-Linie: 2 Schaltspiele / Tag

Funktionen:

- Voreingestellte Schaltzeiten (in 2 festen Gruppen: Mo-Fr und Sa-So)
- Menügeführte Bedienung Gangreserve >6 Stunden
- Reset zum Rücksetzen auf Werkseinstellung
- Einfache Umschaltung Sommer / Winterzeit
- Individuelle Laufzeit programmierbar
- Manuelle Betätigung jederzeit möglich
- Wählbare Pfeiltastenfunktion für Tasten oder globale Szenen

Lokal schalten:

Elektronik-Schalt-Einsatz

Relais-Schalt-Einsatz

Elektronik-Schalt-Einsatz, 2fach

Relais-Schalt-Einsatz, 2fach

Lokal schalten/ dimmen:

Universal-Dimmer-Einsatz

Steuerungs-Einsatz 1-10 V

DALI-Steuerungs-Einsatz

Universal-Dimmer-Einsatz, 2fach

Lokal Jalousien/ Rollladen steuern:

Jalousiesteuerungs-Einsatz

Global schalten, dimmen, Jalousien/ Rollladen steuern,

Szenen aufrufen:

Zentralstellen-Einsatz

Bedienelemente: 5 Tasten

Anzeigeelemente: 5 LED, LCD-Anzeige

Anschluss: Modul-Schnittstelle

Duroplast hochkratzfest:

Verwenden Sie bei diesem Artikel Thermoplast brillant



Farbe	Ausführung	MG	VPE	Artikel-Nr.	Info	UVP/Stk.
Weiß glänzend	Thermoplast brillant	E0	1	MEG5754-0344		72,60 €
Polarweiß glänzend	Thermoplast brillant	E0	1	MEG5754-0319		72,60 €
Aktivweiß glänzend	Thermoplast brillant	E0	1	MEG5754-0325		72,60 €
Polarweiß	Thermoplast edelmatt	E0	1	MEG5754-0419		72,60 €
Anthrazit	Thermoplast edelmatt	E0	1	MEG5754-0414		76,30 €
Aluminium	Thermoplast edelmatt	E0	1	MEG5754-0460		78,80 €

Zu komplettieren mit:	Seite
Zentralstellen-Einsatz MEG5190-0000	77, 87, 391, 458, 542, 548
Elektronik-Schalt-Einsatz MEG5151-0000	75, 388, 454, 541
Elektronik-Schalt-Einsatz, 2fach MEG5152-0000	76, 389, 455, 543
Relais-Schalt-Einsatz MEG5161-0000	73, 386, 452, 539
Relais-Schalt-Einsatz, 2fach MEG5162-0000	74, 387, 453, 540
Jalousiesteuerungs-Einsatz MEG5165-0000	86, 390, 547
Universal-Dimmer-Einsatz MEG5171-0000	21, 69, 382, 450, 537
Universal-Dimmer-Einsatz, 2fach MEG5172-0000	70, 383, 451, 538
Steuerungs-Einsatz 1-10 V MEG5180-0000	72, 385, 457
DALI-Steuerungs-Einsatz MEG5185-0000	71, 384, 456

Zeitschaltuhr-Modul



- Für System M.
- Zum programmierten und zeitabhängigen Schalten von Verbrauchern wie z.B. Beleuchtung oder Jalousie-/Rollladenmotoren.

Anzahl der Schaltspiele

(ein/ausschalten, hoch/runterfahren):

Schalt-, Dimm-, Jalousie-Einsätze:

- Pro Kanal: 2 Schaltspiele / Tag

Zentralstellen-Einsatz:

- Pro PL-Linie: 2 Schaltspiele / Tag

Funktionen:

- Voreingestellte Schaltzeiten (in freien Gruppen)
- Menügeführte Bedienung Gangreserve >6 Stunden
- Reset zum Rücksetzen auf Werkseinstellung
- Zuschaltbarer Zufallsgenerator (im Bereich 0--30 min)
- Astrofunktion
- Einfache Umschaltung Sommer- / Winterzeit
- Individuelle Laufzeit programmierbar
- Manuelle Betätigung jederzeit möglich
- Wählbare Pfeiltastenfunktion für Tasten oder globale Szenen
- Helligkeitswerte für Sonnenschutzfunktion einstellbar
- Verhalten bei Windalarm einstellbar

Lokal schalten:

Elektronik-Schalt-Einsatz

Relais-Schalt-Einsatz

Elektronik-Schalt-Einsatz, 2fach

Relais-Schalt-Einsatz, 2fach

Lokal schalten/ dimmen:

Universal-Dimmer-Einsatz

Steuerungs-Einsatz 1-10 V

DALI-Steuerungs-Einsatz

Universal-Dimmer-Einsatz, 2fach

Lokal Jalousien/ Rollladen steuern:

Jalousiesteuerungs-Einsatz

Global schalten, dimmen, Jalousien/ Rollladen steuern,

Szenen aufrufen:

Zentralstellen-Einsatz

Bedienelemente: 5 Tasten

Anzeigeelemente: 5 LED, LCD-Anzeige

Anschluss: Modul-Schnittstelle

Duroplast hochkratzfest:

Verwenden Sie bei diesem Artikel Thermoplast brillant



Farbe	Ausführung	MG	VPE	Artikel-Nr.	Info	UVP/Stk.
Weiß glänzend	Thermoplast brillant	E0	1	MEG5755-0344	Ausl.	122,50 €
Polarweiß glänzend	Thermoplast brillant	E0	1	MEG5755-0319	Ausl.	122,50 €
Aktivweiß glänzend	Thermoplast brillant	E0	1	MEG5755-0325	Ausl.	122,50 €
Polarweiß	Thermoplast edelmatt	E0	1	MEG5755-0419	Ausl.	122,50 €
Anthrazit	Thermoplast edelmatt	E0	1	MEG5755-0414	Ausl.	127,50 €
Aluminium	Thermoplast edelmatt	E0	1	MEG5755-0460	Ausl.	129,90 €

MG = Materialgruppe • VPE = Verpackungseinheit

Alle angegebenen Preise sind unverbindliche Listenpreise ohne Mehrwertsteuer. Gültig ab 01.01.2023.

Technische Änderungen vorbehalten. Angaben ohne Gewähr. Abbildungen dienen nur zur Veranschaulichung.

Merten Katalog 2023 | Licht- und Jalousiesystem

merten

Module PlusLink System M

Licht- und Jalousiesystem

Connected Taster-Modul, 1fach

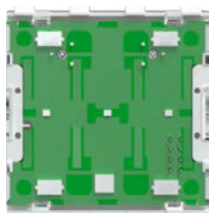

- Für System M.
- Taster-Modul ohne Wippe.
- Das Taster-Modul wird auf den gewünschten Einsatz mit Modul-Schnittstelle aufgesteckt und mit der Wippe für Taster-Modul 1fach des passenden Designs komplettiert.
- Die Kommunikation mit dem Gerät erfolgt je nach Anwendungsfall unterschiedlich.

Connected Taster-Modul zur lokalen Bedienung von PlusLink-Elektronikeinsätze und smarten Anbindung an eine Wisser-Haussteuerung (Zigbee). Modulare Smart Home Anbindung über das Wisser-System, APP-Steuerung vor Ort und aus der Ferne, Zeitpläne, Momente (Szenen) und Automatisierungen per Wisser Home APP. Hierfür wird die Steuerungseinheit Wisser Hub. 2.Generation benötigt.

Bedienelemente: 2 Tasten

Anzeigeelemente: 1 Status-LED, 1 Orientierungs-LED

Anschluss: Modul-Schnittstelle

Zu komplettieren mit:	Seite
Zentralstellen-Einsatz MEG5190-0000	77, 87, 391, 458, 542, 548
Elektronik-Schalt-Einsatz MEG5151-0000	75, 388, 454, 541
Elektronik-Schalt-Einsatz, 2fach MEG5152-0000	76, 389, 455, 543
Relais-Schalt-Einsatz MEG5161-0000	73, 386, 452, 539
Relais-Schalt-Einsatz, 2fach MEG5162-0000	74, 387, 453, 540
Jalousiesteuerungs-Einsatz MEG5165-0000	86, 390, 547
Universal-Dimmer-Einsatz MEG5171-0000	21, 69, 382, 450, 537
Universal-Dimmer-Einsatz, 2fach MEG5172-0000	70, 383, 451, 538
Steuerungs-Einsatz 1-10 V MEG5180-0000	72, 385, 457
DALI-Steuerungs-Einsatz MEG5185-0000	71, 384, 456
Wippe für Taster-Modul 1fach System M MEG5210-03../-04..	140, 395
Wippe für Taster-Modul 1fach (1/0) System M MEG5211-03../-04..	140, 395
Wippe für Taster-Modul 1fach (Pfeile Auf/Ab) System M MEG5215-03../-04..	140, 395

Ausführung	MG	VPE	Artikel-Nr.	Info	UVP/Stk.
Connected Taster-Modul, 1fach	E5	1	MEG5116-0300	Neu	24,10 €

Wippe für Taster-Modul 1fach



- Für System M.
- Die Wippe wird auf das Taster-Modul 1fach aufgesteckt.

Duroplast hochkratzfest:

Verwenden Sie bei diesem Artikel Thermoplast brillant

Zu komplettieren mit:	Seite
Connected Taster-Modul, 1fach System M MEG5116-0300	140, 395, 535, 545
Nebestelle Plus, 1fach System M MEG5119-0300	78, 391

Farbe	Ausführung	MG	VPE	Artikel-Nr.	Info	UVP/Stk.
Weiß glänzend	Thermoplast brillant	E0	1	MEG5210-0344		3,81 €
Polarweiß glänzend	Thermoplast brillant	E0	1	MEG5210-0319		3,81 €
Aktivweiß glänzend	Thermoplast brillant	E0	1	MEG5210-0325		3,81 €
Polarweiß	Thermoplast edelmatt	E0	1	MEG5210-0419		3,81 €
Anthrazit	Thermoplast edelmatt	E0	1	MEG5210-0414		4,97 €
Aluminium	Thermoplast edelmatt	E0	1	MEG5210-0460		7,12 €
Schwarz matt	Thermoplast recycelt	E0	1	MEG5210-0403	Neu	7,12 €

Wippe für Taster-Modul 1fach (1/0)



- Für System M.
- Die Wippe wird auf das Taster-Modul 1fach aufgesteckt.

Duroplast hochkratzfest:

Verwenden Sie bei diesem Artikel Thermoplast brillant

Zu komplettieren mit:	Seite
Connected Taster-Modul, 1fach System M MEG5116-0300	140, 395, 535, 545
Nebestelle Plus, 1fach System M MEG5119-0300	78, 391

Farbe	Ausführung	MG	VPE	Artikel-Nr.	Info	UVP/Stk.
Weiß glänzend	Thermoplast brillant	E0	1	MEG5211-0344		8,17 €
Polarweiß glänzend	Thermoplast brillant	E0	1	MEG5211-0319		8,17 €
Aktivweiß glänzend	Thermoplast brillant	E0	1	MEG5211-0325		8,17 €
Polarweiß	Thermoplast edelmatt	E0	1	MEG5211-0419		8,17 €
Anthrazit	Thermoplast edelmatt	E0	1	MEG5211-0414		10,15 €
Aluminium	Thermoplast edelmatt	E0	1	MEG5211-0460		11,40 €
Schwarz matt	Thermoplast recycelt	E0	1	MEG5211-0403	Neu	11,40 €

Wippe für Taster-Modul 1fach (Pfeile Auf/Ab)



- Für System M.
- Die Wippe wird auf das Taster-Modul 1fach aufgesteckt.

Duroplast hochkratzfest:

Verwenden Sie bei diesem Artikel Thermoplast brillant

Zu komplettieren mit:	Seite
Connected Taster-Modul, 1fach System M MEG5116-0300	140, 395, 535, 545
Nebestelle Plus, 1fach System M MEG5119-0300	78, 391

Farbe	Ausführung	MG	VPE	Artikel-Nr.	Info	UVP/Stk.
Weiß glänzend	Thermoplast brillant	E0	1	MEG5215-0344		8,17 €
Polarweiß glänzend	Thermoplast brillant	E0	1	MEG5215-0319		8,17 €
Aktivweiß glänzend	Thermoplast brillant	E0	1	MEG5215-0325		8,17 €
Polarweiß	Thermoplast edelmatt	E0	1	MEG5215-0419		8,17 €
Anthrazit	Thermoplast edelmatt	E0	1	MEG5215-0414		10,15 €
Aluminium	Thermoplast edelmatt	E0	1	MEG5215-0460		11,40 €
Schwarz matt	Thermoplast recycelt	E0	1	MEG5215-0403	Neu	11,40 €

MG = Materialgruppe • VPE = Verpackungseinheit

Alle angegebenen Preise sind unverbindliche Listenpreise ohne Mehrwertsteuer. Gültig ab 01.01.2023.

Technische Änderungen vorbehalten. Angaben ohne Gewähr. Abbildungen dienen nur zur Veranschaulichung.

Merten Katalog 2023 | Licht- und Jalousiesystem

merten

Module PlusLink System M

Licht- und Jalousiesystem

Connected Taster-Modul, 2fach

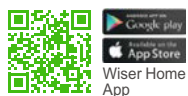
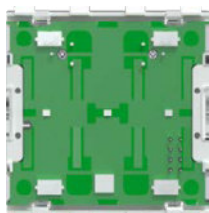

- Für System M.
- Taster-Modul ohne Wippen.
- Das Taster-Modul wird auf den gewünschten Einsatz mit Modul-Schnittstelle aufgesteckt und mit den Wippen für Taster-Modul 2fach des passenden Designs komplettiert.
- Die Kommunikation mit dem Gerät erfolgt je nach Anwendungsfall unterschiedlich.

Connected Taster-Modul zur lokalen Bedienung von PlusLink-Elektronikeinsätze und smarten Anbindung an eine Wisir-Haussteuerung (Zigbee). Modulare Smart Home Anbindung über das Wisir-System, APP-Steuerung vor Ort und aus der Ferne, Zeitpläne, Momente (Szenen) und Automatisierungen per Wisir Home APP. Hierfür wird die Steuerungseinheit Wisir Hub. 2.Generation benötigt.

Bedienelemente: 4 Tasten

Anzeigeelemente: 2 Status-LEDs, 2 Orientierungs-LEDs

Anschluss: Modul-Schnittstelle

Zu komplettieren mit:	Seite
Zentralstellen-Einsatz MEG5190-0000	77, 87, 391, 458, 542, 548
Elektronik-Schalt-Einsatz MEG5151-0000	75, 388, 454, 541
Elektronik-Schalt-Einsatz, 2fach MEG5152-0000	76, 389, 455, 543
Relais-Schalt-Einsatz MEG5161-0000	73, 386, 452, 539
Relais-Schalt-Einsatz, 2fach MEG5162-0000	74, 387, 453, 540
Jalousiesteuerungs-Einsatz MEG5165-0000	86, 390, 547
Universal-Dimmer-Einsatz MEG5171-0000	21, 69, 382, 450, 537
Universal-Dimmer-Einsatz, 2fach MEG5172-0000	70, 383, 451, 538
Steuerungs-Einsatz 1-10 V MEG5180-0000	72, 385, 457
DALI-Steuerungs-Einsatz MEG5185-0000	71, 384, 456

Wippen für Taster-Modul 2fach

System M **MEG5220-03../-04..** 141, 396

Wippen für Taster-Modul 2fach (Szene1/2, blank)

System M **MEG5226-03../-04..** 141, 396

Wippen für Taster-Modul 2fach (Szene1/2, 1/0)

System M **MEG5228-03../-04..** 142, 396

Wippen für Taster-Modul 2fach (Szene1/2, Pfeile Auf/Ab)

System M **MEG5227-03../-04..** 142, 397

Ausführung	MG	VPE	Artikel-Nr.	Info	UVP/Stk.
Connected Taster-Modul, 2fach	E5	1	MEG5126-0300	Neu	25,40 €

Wippen für Taster-Modul 2fach



- Für System M.
- Die Wippen werden auf das Taster-Modul 2fach aufgesteckt.

Duroplast hochkratzfest:

Verwenden Sie bei diesem Artikel Thermoplast brillant

Farbe	Ausführung	MG	VPE	Artikel-Nr.	Info	UVP/Stk.
Weiß glänzend	Thermoplast brillant	E0	1	MEG5220-0344		6,88 €
Polarweiß glänzend	Thermoplast brillant	E0	1	MEG5220-0319		6,88 €
Aktivweiß glänzend	Thermoplast brillant	E0	1	MEG5220-0325		6,88 €
Polarweiß	Thermoplast edelmatt	E0	1	MEG5220-0419		6,88 €
Anthrazit	Thermoplast edelmatt	E0	1	MEG5220-0414		8,42 €
Aluminium	Thermoplast edelmatt	E0	1	MEG5220-0460		10,20 €
Schwarz matt	Thermoplast recycelt	E0	1	MEG5220-0403	Neu	10,20 €

Zu komplettieren mit:

Connected Taster-Modul, 2fach

System M **MEG5126-0300** 141, 396, 536, 546

Nebenstelle Plus, 2fach

System M **MEG5129-0300** 79, 392

Wippen für Taster-Modul 2fach (Szene1/2, blank)

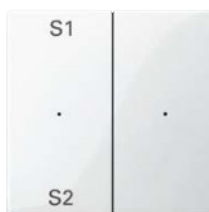

- Für System M.
- Die Wippen werden auf das Taster-Modul 2fach aufgesteckt.

Duroplast hochkratzfest:

Verwenden Sie bei diesem Artikel Thermoplast brillant

Farbe	Ausführung	MG	VPE	Artikel-Nr.	Info	UVP/Stk.
Weiß glänzend	Thermoplast brillant	E0	1	MEG5226-0344		9,42 €
Polarweiß glänzend	Thermoplast brillant	E0	1	MEG5226-0319		9,42 €
Aktivweiß glänzend	Thermoplast brillant	E0	1	MEG5226-0325		9,42 €
Polarweiß	Thermoplast edelmatt	E0	1	MEG5226-0419		9,42 €
Anthrazit	Thermoplast edelmatt	E0	1	MEG5226-0414		11,60 €
Aluminium	Thermoplast edelmatt	E0	1	MEG5226-0460		12,75 €

Zu komplettieren mit:

Connected Taster-Modul, 2fach

System M **MEG5126-0300** 141, 396, 536, 546

Nebenstelle Plus, 2fach

System M **MEG5129-0300** 79, 392

Wippen für Taster-Modul 2fach (Szene1/2, 1/0)

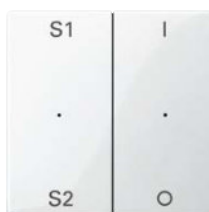

- Für System M.
- Die Wippen werden auf das Taster-Modul 2fach aufgesteckt.

Duroplast hochkratzfest:

Verwenden Sie bei diesem Artikel Thermoplast brillant

Farbe	Ausführung	MG	VPE	Artikel-Nr.	Info	UVP/Stk.
Weiß glänzend	Thermoplast brillant	E0	1	MEG5228-0344		9,42 €
Polarweiß glänzend	Thermoplast brillant	E0	1	MEG5228-0319		9,42 €
Aktivweiß glänzend	Thermoplast brillant	E0	1	MEG5228-0325		9,42 €
Polarweiß	Thermoplast edelmatt	E0	1	MEG5228-0419		9,42 €
Anthrazit	Thermoplast edelmatt	E0	1	MEG5228-0414		11,60 €
Aluminium	Thermoplast edelmatt	E0	1	MEG5228-0460		12,75 €

Zu komplettieren mit:

Connected Taster-Modul, 2fach

System M **MEG5126-0300** 141, 396, 536, 546

Nebenstelle Plus, 2fach

System M **MEG5129-0300** 79, 392

Module PlusLink System M

Licht- und Jalousiesystem

Wippen für Taster-Modul 2fach (Szene1/2, Pfeile Auf/Ab)



- Für System M.
- Die Wippen werden auf das Taster-Modul 2fach aufgesteckt.

Duroplast hochkratzfest:

Verwenden Sie bei diesem Artikel Thermoplast brillant

Farbe	Ausführung	MG	VPE	Artikel-Nr.	Info	UVP/Stk.
Weiß glänzend	Thermoplast brillant	E0	1	MEG5227-0344		9,42 €
Polarweiß glänzend	Thermoplast brillant	E0	1	MEG5227-0319		9,42 €
Aktivweiß glänzend	Thermoplast brillant	E0	1	MEG5227-0325		9,42 €
Polarweiß	Thermoplast edelmatt	E0	1	MEG5227-0419		9,42 €
Anthrazit	Thermoplast edelmatt	E0	1	MEG5227-0414		11,60 €
Aluminium	Thermoplast edelmatt	E0	1	MEG5227-0460		12,75 €

Zu komplettieren mit:

[Connected Taster-Modul, 2fach](#)

System M **MEG5126-0300**

[Nebestelle Plus, 2fach](#)

System M **MEG5129-0300**

Seite

141, 396, 536, 546

79, 392

Module PlusLink System M

Licht- und Jalousiesystem

ARGUS 180 UP Sensor-Modul



- Für System M.
- Bewegungsmelder für den Innenbereich mit Unterkriechschutz.
- Das Sensor-Modul erfasst sich bewegende Wärmequellen (z. B. Personen) in einem einstellbaren Erfassungsbereich und startet eine Treppenlichtzeit.
- Das Sensor-Modul verfügt über einen Lichtfühler mit einstellbarer Helligkeitsschwelle, so dass die Beleuchtung nur unterhalb einer bestimmten Helligkeitsschwelle eingeschaltet wird.
- Zuschaltbare Präsenzfunktion.

Funktionen:

Helligkeitsabhängige Treppenlichtfunktion:

- Elektronik-Schalt-Einsatz
- Relais-Schalt-Einsatz
- Universal-Dimmer-Einsatz
- Steuerungs-Einsatz 1-10 V
- DALI-Steuerungs-Einsatz

Helligkeitsabhängige Treppenlichtfunktion mit Kanal 1

Helligkeitsunabhängige Treppenlichtfunktion mit Kanal 2:

- Elektronik-Schalt-Einsatz, 2fach
- Relais-Schalt-Einsatz, 2fach
- Universal-Dimmer-Einsatz, 2fach

Erfassungsbereich: 180°

Anzahl der Ebenen: 6

Anzahl der Zonen: 46

Empfohlene Montagehöhe: 1,1 m

Reichweite: 8 m rechts/links, 12 m nach vorne

Empfindlichkeit: stufenlos einstellbar

Lichtfühler: stufenlos einstellbar von ca. 10 bis ca. 1000 Lux

Zeit: stufenlos einstellbar von ca. 10 s bis ca. 30 min

Duroplast hochkratzfest:

Verwenden Sie bei diesem Artikel Thermoplast brillant

Zu komplettieren mit:

	Seite
Zentralstellen-Einsatz MEG5190-0000	77, 87, 391, 458, 542, 548
Elektronik-Schalt-Einsatz MEG5151-0000	75, 388, 454, 541
Elektronik-Schalt-Einsatz, 2fach MEG5152-0000	76, 389, 455, 543
Relais-Schalt-Einsatz MEG5161-0000	73, 386, 452, 539
Relais-Schalt-Einsatz, 2fach MEG5162-0000	74, 387, 453, 540
Universal-Dimmer-Einsatz MEG5171-0000	21, 69, 382, 450, 537
Universal-Dimmer-Einsatz, 2fach MEG5172-0000	70, 383, 451, 538
Steuerungs-Einsatz 1-10 V MEG5180-0000	72, 385, 457
DALI-Steuerungs-Einsatz MEG5185-0000	71, 384, 456

Farbe	Ausführung	MG	VPE	Artikel-Nr.	Info	UVP/Stk.
Weiß glänzend	Thermoplast brillant	E0	1	MEG5710-0344		61,70 €
Polarweiß glänzend	Thermoplast brillant	E0	1	MEG5710-0319		61,70 €
Aktivweiß glänzend	Thermoplast brillant	E0	1	MEG5710-0325		61,70 €
Polarweiß	Thermoplast edelmatt	E0	1	MEG5710-0419		61,70 €
Anthrazit	Thermoplast edelmatt	E0	1	MEG5710-0414		65,10 €
Aluminium	Thermoplast edelmatt	E0	1	MEG5710-0460		67,10 €
Schwarz matt	Thermoplast recycelt	E0	1	MEG5710-0403	Neu	67,10 €

ARGUS 180 UP Sensor-Modul mit Schalter



- Für System M.
- Bewegungsmelder für den Innenbereich mit Unterkriechschutz.
- Das Sensor-Modul erfasst sich bewegende Wärmequellen (z. B. Personen) in einem einstellbaren Erfassungsbereich und startet eine Treppenlichtzeit.
- Das Sensor-Modul verfügt über einen Lichtfühler mit einstellbarer Helligkeitsschwelle, so dass die Beleuchtung nur unterhalb einer bestimmten Helligkeitsschwelle eingeschaltet wird.
- Zuschaltbare Präsenzfunktion.

Funktionen:

Helligkeitsabhängige Treppenlichtfunktion

Dauer Ein/Aus:

- Elektronik-Schalt-Einsatz
- Relais-Schalt-Einsatz
- Universal-Dimmer-Einsatz
- Steuerungs-Einsatz 1-10 V
- DALI-Steuerungs-Einsatz

Helligkeitsabhängige Treppenlichtfunktion mit Kanal 1,

Helligkeitsunabhängige Treppenlichtfunktion mit Kanal 2

Dauer Ein/Aus:

- Elektronik-Schalt-Einsatz, 2fach
- Relais-Schalt-Einsatz, 2fach
- Universal-Dimmer-Einsatz, 2fach

Erfassungsbereich: 180°

Bedienelement: Handschalter (0, Auto, 1)

Anzahl der Ebenen: 6

Anzahl der Zonen: 46

Empfohlene Montagehöhe: 1,1 m

Reichweite: 8 m rechts/links, 12 m nach vorne

Empfindlichkeit: stufenlos einstellbar

Lichtfühler: stufenlos einstellbar von ca. 10 bis ca. 1000 Lux

Zeit: stufenlos einstellbar von ca. 10 s bis ca. 30 min

Duroplast hochkratzfest:

Verwenden Sie bei diesem Artikel Thermoplast brillant

Zu komplettieren mit:

	Seite
Zentralstellen-Einsatz MEG5190-0000	77, 87, 391, 458, 542, 548
Elektronik-Schalt-Einsatz MEG5151-0000	75, 388, 454, 541
Elektronik-Schalt-Einsatz, 2fach MEG5152-0000	76, 389, 455, 543
Relais-Schalt-Einsatz MEG5161-0000	73, 386, 452, 539
Relais-Schalt-Einsatz, 2fach MEG5162-0000	74, 387, 453, 540
Universal-Dimmer-Einsatz MEG5171-0000	21, 69, 382, 450, 537
Universal-Dimmer-Einsatz, 2fach MEG5172-0000	70, 383, 451, 538
Steuerungs-Einsatz 1-10 V MEG5180-0000	72, 385, 457
DALI-Steuerungs-Einsatz MEG5185-0000	71, 384, 456

Farbe	Ausführung	MG	VPE	Artikel-Nr.	Info	UVP/Stk.
Weiß glänzend	Thermoplast brillant	E0	1	MEG5711-0344		86,90 €
Polarweiß glänzend	Thermoplast brillant	E0	1	MEG5711-0319		86,90 €
Aktivweiß glänzend	Thermoplast brillant	E0	1	MEG5711-0325		86,90 €
Polarweiß	Thermoplast edelmatt	E0	1	MEG5711-0419		86,90 €
Anthrazit	Thermoplast edelmatt	E0	1	MEG5711-0414		90,60 €
Aluminium	Thermoplast edelmatt	E0	1	MEG5711-0460		93,70 €
Schwarz matt	Thermoplast recycelt	E0	1	MEG5711-0403	Neu	93,70 €

MG = Materialgruppe • VPE = Verpackungseinheit

Alle angegebenen Preise sind unverbindliche Listenpreise ohne Mehrwertsteuer. Gültig ab 01.01.2023.

Technische Änderungen vorbehalten. Angaben ohne Gewähr. Abbildungen dienen nur zur Veranschaulichung.

Merten Katalog 2023 | Licht- und Jalousiesystem

merten

Module PlusLink System M

Licht- und Jalousiesystem

ARGUS Präsenz 180/2,20 m UP Sensor-Modul



- Für System M.
- Präsenzmelder für den Innenbereich mit Unterkriechschutz.
- Das Sensor-Modul erfasst sich bewegende Wärmequellen (z. B. Personen) in einem einstellbaren Erfassungsbereich und startet eine Treppenlichtzeit.
- Das Sensor-Modul verfügt über einen Lichtfühler mit einstellbarer Helligkeitsschwelle, so dass die Beleuchtung nur unterhalb einer bestimmten Helligkeitsschwelle eingeschaltet wird. Durch die Präsenzfunktion kann das Sensor-Modul die Beleuchtung trotz einer anwesenden Person ausschalten, wenn genügend natürliches Licht vorhanden ist.

Funktionen:

Helligkeitsabhängige Treppenlichtfunktion:

- Elektronik-Schalt-Einsatz
- Relais-Schalt-Einsatz
- Universal-Dimmer-Einsatz
- Steuerungs-Einsatz 1-10 V
- DALI-Steuerungs-Einsatz

Helligkeitsabhängige Treppenlichtfunktion mit Kanal 1

Helligkeitsunabhängige Treppenlichtfunktion mit Kanal 2:

- Elektronik-Schalt-Einsatz, 2fach
- Relais-Schalt-Einsatz, 2fach
- Universal-Dimmer-Einsatz, 2fach

Erfassungsbereich: 180°

Anzahl der Ebenen: 6

Anzahl der Zonen: 46

Empfohlene Montagehöhe: 2,2 m

Reichweite: 8 m rechts/links, 12 m nach vorne

Empfindlichkeit: stufenlos einstellbar

Lichtfühler: stufenlos einstellbar von ca. 10 bis ca. 1000 Lux

Zeit: stufenlos einstellbar von ca. 10 s bis ca. 30 min

Duroplast hochkratzfest:

Verwenden Sie bei diesem Artikel Thermoplast brillant

Zu komplettieren mit:	Seite
Zentralstellen-Einsatz MEG5190-0000	77, 87, 391, 458, 542, 548
Elektronik-Schalt-Einsatz MEG5151-0000	75, 388, 454, 541
Elektronik-Schalt-Einsatz, 2fach MEG5152-0000	76, 389, 455, 543
Relais-Schalt-Einsatz MEG5161-0000	73, 386, 452, 539
Relais-Schalt-Einsatz, 2fach MEG5162-0000	74, 387, 453, 540
Universal-Dimmer-Einsatz MEG5171-0000	21, 69, 382, 450, 537
Universal-Dimmer-Einsatz, 2fach MEG5172-0000	70, 383, 451, 538
Steuerungs-Einsatz 1-10 V MEG5180-0000	72, 385, 457
DALI-Steuerungs-Einsatz MEG5185-0000	71, 384, 456

Farbe	Ausführung	MG	VPE	Artikel-Nr.	Info	UVP/Stk.
Weiß glänzend	Thermoplast brillant	E4	1	MEG5530-0344		87,20 €
Polarweiß glänzend	Thermoplast brillant	E4	1	MEG5530-0319		87,20 €
Aktivweiß glänzend	Thermoplast brillant	E4	1	MEG5530-0325		87,20 €
Polarweiß	Thermoplast edelmatt	E4	1	MEG5530-0419		87,20 €
Anthrazit	Thermoplast edelmatt	E4	1	MEG5530-0414		92,00 €
Aluminium	Thermoplast edelmatt	E4	1	MEG5530-0460		95,10 €
Schwarz matt	Thermoplast recycelt	E4	1	MEG5530-0403	Neu	95,10 €

Module PlusLink System Design

Zeitschaltuhr-Modul



- Für System Design.
- Zum programmierten und zeitabhängigen Schalten von Verbrauchern wie z.B Beleuchtung oder Jalousie-/Rollladenmotoren.

Anzahl der Schaltspiele

(ein/ausschalten, hoch/runterfahren):

Schalt-, Dimm-, Jalousie-Einsätze:

- Pro Kanal: 2 Schaltspiele / Tag

Funktionen:

Zentralstellen-Einsatz:

- Pro PL-Linie: 2 Schaltspiele / Tag
- Voreingestellte Schaltzeiten (in freien Gruppen)
- Menügeführte Bedienung Gangreserve >6 Stunden
- Reset zum Rücksetzen auf Werkseinstellung
- Zuschaltpbarer Zufallsgenerator (im Bereich 0--30 min)
- Astrofunktion
- Einfache Umschaltung Sommer- / Winterzeit
- Individuelle Laufzeit programmierbar
- Manuelle Betätigung jederzeit möglich
- Wählbare Pfeiltastenfunktion für Tasten oder globale Szenen
- Helligkeitswerte für Sonnenschutzfunktion einstellbar
- Verhalten bei Windalarm einstellbar

Lokal schalten:

- Elektronik-Schalt-Einsatz
- Relais-Schalt-Einsatz
- Elektronik-Schalt-Einsatz, 2fach
- Relais-Schalt-Einsatz, 2fach

Lokal schalten/ dimmen:

- Universal-Dimmer-Einsatz
- Steuerungs-Einsatz 1-10 V
- DALI-Steuerungs-Einsatz
- Universal-Dimmer-Einsatz, 2fach

Lokal Jalousien/ Rollladen steuern:

- Jalousiesteuerungs-Einsatz
- Global schalten, dimmen, Jalousien/ Rollladen steuern

Szenen aufrufen:

- Zentralstellen-Einsatz

Bedienelemente: 5 Tasten

Anzeigelemente: 5 LED, LCD-Anzeige

Anschluss: Modul-Schnittstelle

Zu komplettieren mit:	Seite
Zentralstellen-Einsatz MEG5190-0000	77, 87, 391, 458, 542, 548
Elektronik-Schalt-Einsatz MEG5151-0000	75, 388, 454, 541
Elektronik-Schalt-Einsatz, 2fach MEG5152-0000	76, 389, 455, 543
Relais-Schalt-Einsatz MEG5161-0000	73, 386, 452, 539
Relais-Schalt-Einsatz, 2fach MEG5162-0000	74, 387, 453, 540
Jalousiesteuerungs-Einsatz MEG5165-0000	86, 390, 547
Universal-Dimmer-Einsatz MEG5171-0000	21, 69, 382, 450, 537
Universal-Dimmer-Einsatz, 2fach MEG5172-0000	70, 383, 451, 538
Steuerungs-Einsatz 1-10 V MEG5180-0000	72, 385, 457
DALI-Steuerungs-Einsatz MEG5185-0000	71, 384, 456

Farbe	Ausführung	MG	VPE	Artikel-Nr.	Info	UVP/Stk.
Lotosweiß	Thermoplast brillant	E0	1	MEG5755-6035		128,50 €
Anthrazit	Thermoplast lackiert	E0	1	MEG5755-6034		131,50 €
Edelstahl	Thermoplast lackiert	E0	1	MEG5755-6036		138,50 €
Nickelmetallic	Thermoplast lackiert	E0	1	MEG5755-6050		141,50 €
Moccametallic	Thermoplast lackiert	E0	1	MEG5755-6052		148,50 €

Connected Taster-Modul, 1fach



- Für System Design.
- Taster-Modul ohne Wippe.
- Das Taster-Modul wird auf den gewünschten Einsatz mit Modul-Schnittstelle aufgesteckt und mit der Wippe für Taster-Modul 1fach des passenden Designs komplettiert.
- Die Kommunikation mit dem Gerät erfolgt je nach Anwendungsfall unterschiedlich.

Connected Taster-Modul zur lokalen Bedienung von PlusLink-Elektronikeinsätze und smarten Anbindung an eine Wiser-Haussteuerung (Zigbee). Modulare Smart Home Anbindung über das Wiser-System, APP-Steuerung vor Ort und aus der Ferne, Zeitpläne, Momente (Szenen) und Automatisierungen per Wiser Home APP. Hierfür wird die Steuerungseinheit Wiser Hub. 2.Generation benötigt.

Bedienelemente: 2 Tasten

Anzeigelemente: 1 Status-LED, 1 Orientierungs-LED

Anschluss: Modul-Schnittstelle

Zu komplettieren mit:

Zu komplettieren mit:	Seite
Zentralstellen-Einsatz MEG5190-0000	77, 87, 391, 458, 542, 548
Elektronik-Schalt-Einsatz MEG5151-0000	75, 388, 454, 541
Elektronik-Schalt-Einsatz, 2fach MEG5152-0000	76, 389, 455, 543
Relais-Schalt-Einsatz MEG5161-0000	73, 386, 452, 539
Relais-Schalt-Einsatz, 2fach MEG5162-0000	74, 387, 453, 540
Jalousiesteuerungs-Einsatz MEG5165-0000	86, 390, 547
Universal-Dimmer-Einsatz MEG5171-0000	21, 69, 382, 450, 537
Universal-Dimmer-Einsatz, 2fach MEG5172-0000	70, 383, 451, 538
Steuerungs-Einsatz 1-10 V MEG5180-0000	72, 385, 457
DALI-Steuerungs-Einsatz MEG5185-0000	71, 384, 456

Wippe für Taster-Modul 1fach

System Design **MEG5210-60..** 255, 401

Wippe für Taster-Modul 1fach (1/0)

System Design **MEG5211-60..** 255, 401

Wippe für Taster-Modul 1fach (Pfeile Auf/Ab)

System Design **MEG5215-60..** 255, 401

Ausführung	MG	VPE	Artikel-Nr.	Info	UVP/Stk.
	E5	1	MEG5116-6000	Neu	28,80 €

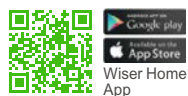

Wiser Home App

Module PlusLink System Design

Wippe für Taster-Modul 1fach



- Für System Design.
- Die Wippe wird auf das Taster-Modul 1fach aufgesteckt.

Zu komplettieren mit:	Seite
Connected Taster-Modul, 1fach	
System Design MEG5116-6000	254, 400, 535, 546
Nebestelle Plus, 1fach	
System Design MEG5119-60..	78, 392

Farbe	Ausführung	MG	VPE	Artikel-Nr.	Info	UVP/Stk.
Lotosweiß	Thermoplast brillant	E0	1	MEG5210-6035		5,50 €
Anthrazit	Thermoplast lackiert	E0	1	MEG5210-6034		6,94 €
Edelstahl	Thermoplast lackiert	E0	1	MEG5210-6036		9,25 €
Nickelmetallic	Thermoplast lackiert	E0	1	MEG5210-6050		10,60 €
Moccametallic	Thermoplast lackiert	E0	1	MEG5210-6052		13,20 €

Wippe für Taster-Modul 1fach (1/0)



- Für System Design.
- Die Wippe wird auf das Taster-Modul 1fach aufgesteckt.

Zu komplettieren mit:	Seite
Connected Taster-Modul, 1fach	
System Design MEG5116-6000	254, 400, 535, 546
Nebestelle Plus, 1fach	
System Design MEG5119-60..	78, 392

Farbe	Ausführung	MG	VPE	Artikel-Nr.	Info	UVP/Stk.
Lotosweiß	Thermoplast brillant	E0	1	MEG5211-6035		10,45 €
Anthrazit	Thermoplast lackiert	E0	1	MEG5211-6034		12,80 €
Edelstahl	Thermoplast lackiert	E0	1	MEG5211-6036		13,55 €
Nickelmetallic	Thermoplast lackiert	E0	1	MEG5211-6050		15,70 €
Moccametallic	Thermoplast lackiert	E0	1	MEG5211-6052		17,90 €

Wippe für Taster-Modul 1fach (Pfeile Auf/Ab)



- Für System Design.
- Die Wippe wird auf das Taster-Modul 1fach aufgesteckt.

Zu komplettieren mit:	Seite
Connected Taster-Modul, 1fach	
System Design MEG5116-6000	254, 400, 535, 546
Nebestelle Plus, 1fach	
System Design MEG5119-60..	78, 392

Farbe	Ausführung	MG	VPE	Artikel-Nr.	Info	UVP/Stk.
Lotosweiß	Thermoplast brillant	E0	1	MEG5215-6035		10,45 €
Anthrazit	Thermoplast lackiert	E0	1	MEG5215-6034		12,80 €
Edelstahl	Thermoplast lackiert	E0	1	MEG5215-6036		13,55 €
Nickelmetallic	Thermoplast lackiert	E0	1	MEG5215-6050		15,70 €
Moccametallic	Thermoplast lackiert	E0	1	MEG5215-6052		17,90 €

Module PlusLink System Design

Connected Taster-Modul, 2fach



- Für System Design.
- Taster-Modul ohne Wippen.
- Das Taster-Modul wird auf den gewünschten Einsatz mit Modul-Schnittstelle aufgesteckt und mit den Wippen für Taster-Modul 2fach des passenden Designs komplettiert.
- Die Kommunikation mit dem Gerät erfolgt je nach Anwendungsfall unterschiedlich.

Connected Taster-Modul zur lokalen Bedienung von PlusLink-Elektronikeinsätze und smarten Anbindung an eine Wiser-Haussteuerung (Zigbee). Modulare Smart Home Anbindung über das Wiser-System, APP-Steuerung vor Ort und aus der Ferne, Zeitpläne, Momente (Szenen) und Automatisierungen per Wiser Home APP. Hierfür wird die Steuerungseinheit Wiser Hub, 2.Generation benötigt.

Bedienelemente: 4 Tasten

Anzeigeelemente: 2 Status-LEDs, 2 Orientierungs-LEDs

Anschluss: Modul-Schnittstelle

Zu komplettieren mit:	Seite
Zentralstellen-Einsatz MEG5190-0000	77, 87, 391, 458, 542, 548
Elektronik-Schalt-Einsatz MEG5151-0000	75, 388, 454, 541
Elektronik-Schalt-Einsatz, 2fach MEG5152-0000	76, 389, 455, 543
Relais-Schalt-Einsatz MEG5161-0000	73, 386, 452, 539
Relais-Schalt-Einsatz, 2fach MEG5162-0000	74, 387, 453, 540
Jalousiesteuerungs-Einsatz MEG5165-0000	86, 390, 547
Universal-Dimmer-Einsatz MEG5171-0000	21, 69, 382, 450, 537
Universal-Dimmer-Einsatz, 2fach MEG5172-0000	70, 383, 451, 538
Steuerungs-Einsatz 1-10 V MEG5180-0000	72, 385, 457
DALI-Steuerungs-Einsatz MEG5185-0000	71, 384, 456
Wippen für Taster-Modul 2fach System Design MEG5220-60..	256, 402
Wippen für Taster-Modul 2fach (Szene1/2, blank) System Design MEG5226-60..	256, 402
Wippen für Taster-Modul 2fach (Szene1/2, 1/0) System Design MEG5228-60..	256, 403
Wippen für Taster-Modul 2fach (Szene1/2, Pfeile Auf/Ab) System Design MEG5227-60..	256, 403

Ausführung	MG	VPE	Artikel-Nr.	Info	UVP/Stk.
E5		1	MEG5126-6000	Neu	30,25 €

Wippen für Taster-Modul 2fach



- Für System Design.
- Die Wippen werden auf das Taster-Modul 2fach aufgesteckt.

Zu komplettieren mit:	Seite
Connected Taster-Modul, 2fach System Design MEG5126-6000	255, 402, 536, 547
Nebestelle Plus, 2fach System Design MEG5129-60..	79, 393

Farbe	Ausführung	MG	VPE	Artikel-Nr.	Info	UVP/Stk.
Lotosweiß	Thermoplast brillant	E0	1	MEG5220-6035		9,94 €
Anthrazit	Thermoplast lackiert	E0	1	MEG5220-6034		11,80 €
Edelstahl	Thermoplast lackiert	E0	1	MEG5220-6036		13,20 €
Nickelmetallic	Thermoplast lackiert	E0	1	MEG5220-6050		15,20 €
Moccametallic	Thermoplast lackiert	E0	1	MEG5220-6052		18,65 €

Wippen für Taster-Modul 2fach (Szene1/2, blank)

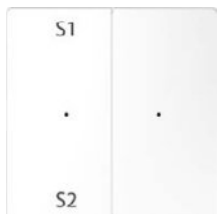

- Für System Design.
- Die Wippen werden auf das Taster-Modul 2fach aufgesteckt.

Zu komplettieren mit:	Seite
Connected Taster-Modul, 2fach System Design MEG5126-6000	255, 402, 536, 547
Nebestelle Plus, 2fach System Design MEG5129-60..	79, 393

Farbe	Ausführung	MG	VPE	Artikel-Nr.	Info	UVP/Stk.
Lotosweiß	Thermoplast brillant	E0	1	MEG5226-6035		13,60 €
Anthrazit	Thermoplast lackiert	E0	1	MEG5226-6034		16,10 €
Edelstahl	Thermoplast lackiert	E0	1	MEG5226-6036		16,55 €
Nickelmetallic	Thermoplast lackiert	E0	1	MEG5226-6050		19,00 €
Moccametallic	Thermoplast lackiert	E0	1	MEG5226-6052		21,40 €

Module PlusLink System Design

Wippen für Taster-Modul 2fach (Szene1/2, Pfeile Auf/Ab)

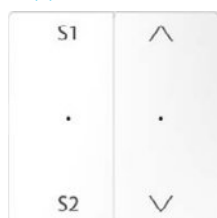

- Für System Design.
- Die Wippen werden auf das Taster-Modul 2fach aufgesteckt.

Zu komplettieren mit:	Seite
Connected Taster-Modul, 2fach	
System Design MEG5126-6000	255, 402, 536, 547
Nebestelle Plus, 2fach	
System Design MEG5129-60..	79, 393

Farbe	Ausführung	MG	VPE	Artikel-Nr.	Info	UVP/Stk.
Lotosweiß	Thermoplast brillant	E0	1	MEG5227-6035		13,60 €
Anthrazit	Thermoplast lackiert	E0	1	MEG5227-6034		16,10 €
Edelstahl	Thermoplast lackiert	E0	1	MEG5227-6036		16,55 €
Nickelmetallic	Thermoplast lackiert	E0	1	MEG5227-6050		19,00 €
Moccametallic	Thermoplast lackiert	E0	1	MEG5227-6052		21,40 €

Wippen für Taster-Modul 2fach (Szene1/2, 1/0)

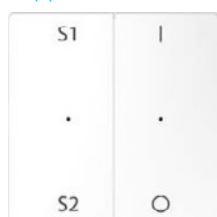

- Für System Design.
- Die Wippen werden auf das Taster-Modul 2fach aufgesteckt.

Zu komplettieren mit:	Seite
Connected Taster-Modul, 2fach	
System Design MEG5126-6000	255, 402, 536, 547
Nebestelle Plus, 2fach	
System Design MEG5129-60..	79, 393

Farbe	Ausführung	MG	VPE	Artikel-Nr.	Info	UVP/Stk.
Lotosweiß	Thermoplast brillant	E0	1	MEG5228-6035		13,60 €
Anthrazit	Thermoplast lackiert	E0	1	MEG5228-6034		16,10 €
Edelstahl	Thermoplast lackiert	E0	1	MEG5228-6036		16,55 €
Nickelmetallic	Thermoplast lackiert	E0	1	MEG5228-6050		19,00 €
Moccametallic	Thermoplast lackiert	E0	1	MEG5228-6052		21,40 €

Module PlusLink System Design

Licht- und Jalousiesystem

ARGUS 180 UP Sensor-Modul



- Für System Design.
- Bewegungsmelder für den Innenbereich mit Unterkriechschutz.
- Das Sensor-Modul erfasst sich bewegende Wärmequellen (z. B. Personen) in einem einstellbaren Erfassungsbereich und startet eine Treppenlichtzeit.
- Das Sensor-Modul verfügt über einen Lichtfühler mit einstellbarer Helligkeitsschwelle, so dass die Beleuchtung nur unterhalb einer bestimmten Helligkeitsschwelle eingeschaltet wird.
- Zuschaltbare Präsenzfunktion.



Funktionen:

Helligkeitsabhängige Treppenlichtfunktion:

- Elektronik-Schalt-Einsatz
- Relais-Schalt-Einsatz
- Universal-Dimmer-Einsatz
- Steuerungs-Einsatz 1-10 V
- DALI-Steuerungs-Einsatz

Helligkeitsabhängige Treppenlichtfunktion mit Kanal 1,

Helligkeitsunabhängige Treppenlichtfunktion mit Kanal 2:

- Elektronik-Schalt-Einsatz, 2fach
- Relais-Schalt-Einsatz, 2fach
- Universal-Dimmer-Einsatz, 2fach

Erfassungsbereich: 180°

Anzahl der Ebenen: 6

Anzahl der Zonen: 46

Empfohlene Montagehöhe: 1,1 m

Reichweite: 8 m rechts/links, 12 m nach vorne

Empfindlichkeit: stufenlos einstellbar

Lichtfühler: stufenlos einstellbar von ca. 10 bis ca. 1000 Lux

Zeit: stufenlos einstellbar von ca. 10 s bis ca. 30 min

Zu komplettieren mit:

Zentralstellen-Einsatz	MEG5190-0000	77, 87, 391, 458, 542, 548	Seite
Elektronik-Schalt-Einsatz	MEG5151-0000	75, 388, 454, 541	
Elektronik-Schalt-Einsatz, 2fach	MEG5152-0000	76, 389, 455, 543	
Relais-Schalt-Einsatz	MEG5161-0000	73, 386, 452, 539	
Relais-Schalt-Einsatz, 2fach	MEG5162-0000	74, 387, 453, 540	
Universal-Dimmer-Einsatz	MEG5171-0000	21, 69, 382, 450, 537	
Universal-Dimmer-Einsatz, 2fach	EG5172-0000	70, 383, 451, 538	
Steuerungs-Einsatz 1-10 V	MEG5180-0000	72, 385, 457	
DALI-Steuerungs-Einsatz	MEG5185-0000	71, 384, 456	

Farbe	Ausführung	MG	VPE	Artikel-Nr.	Info	UVP/Stk.
Lotosweiß	Thermoplast brillant	E0	1	MEG5710-6035		63,30 €
Anthrazit	Thermoplast lackiert	E0	1	MEG5710-6034		66,50 €
Edelstahl	Thermoplast lackiert	E0	1	MEG5710-6036		69,40 €
Nickelmetallic	Thermoplast lackiert	E0	1	MEG5710-6050		79,90 €
Moccametallic	Thermoplast lackiert	E0	1	MEG5710-6052		88,80 €

ARGUS 180 UP Sensor-Modul mit Schalter



- Für System Design.
- Bewegungsmelder für den Innenbereich mit Unterkriechschutz.
- Das Sensor-Modul erfasst sich bewegende Wärmequellen (z. B. Personen) in einem einstellbaren Erfassungsbereich und startet eine Treppenlichtzeit.
- Das Sensor-Modul verfügt über einen Lichtfühler mit einstellbarer Helligkeitsschwelle, so dass die Beleuchtung nur unterhalb einer bestimmten Helligkeitsschwelle eingeschaltet wird.
- Zuschaltbare Präsenzfunktion.



Funktionen:

Helligkeitsabhängige Treppenlichtfunktion, Dauer Ein/Aus:

- Elektronik-Schalt-Einsatz
- Relais-Schalt-Einsatz
- Universal-Dimmer-Einsatz
- Steuerungs-Einsatz 1-10 V
- DALI-Steuerungs-Einsatz

Helligkeitsabhängige Treppenlichtfunktion mit Kanal 1,

Helligkeitsunabhängige Treppenlichtfunktion mit Kanal 2, Dauer Ein/Aus:

- Elektronik-Schalt-Einsatz, 2fach
- Relais-Schalt-Einsatz, 2fach
- Universal-Dimmer-Einsatz, 2fach

Erfassungsbereich: 180°

Bedienelement: Handschalter (0, Auto, 1)

Anzahl der Ebenen: 6

Anzahl der Zonen: 46

Empfohlene Montagehöhe: 1,1 m

Reichweite: 8 m rechts/links, 12 m nach vorne

Empfindlichkeit: stufenlos einstellbar

Lichtfühler: stufenlos einstellbar von ca. 10 bis ca. 1000 Lux

Zeit: stufenlos einstellbar von ca. 10 s bis ca. 30 min

Zu komplettieren mit:

Zentralstellen-Einsatz	MEG5190-0000	77, 87, 391, 458, 542, 548	Seite
Elektronik-Schalt-Einsatz	MEG5151-0000	75, 388, 454, 541	
Elektronik-Schalt-Einsatz, 2fach	MEG5152-0000	76, 389, 455, 543	
Relais-Schalt-Einsatz	MEG5161-0000	73, 386, 452, 539	
Relais-Schalt-Einsatz, 2fach	MEG5162-0000	74, 387, 453, 540	
Universal-Dimmer-Einsatz	MEG5171-0000	21, 69, 382, 450, 537	
Universal-Dimmer-Einsatz, 2fach	MEG5172-0000	70, 383, 451, 538	
Steuerungs-Einsatz 1-10 V	MEG5180-0000	72, 385, 457	
DALI-Steuerungs-Einsatz	MEG5185-0000	71, 384, 456	

Farbe	Ausführung	MG	VPE	Artikel-Nr.	Info	UVP/Stk.
Lotosweiß	Thermoplast brillant	E0	1	MEG5711-6035		99,90 €
Anthrazit	Thermoplast lackiert	E0	1	MEG5711-6034		103,50 €
Edelstahl	Thermoplast lackiert	E0	1	MEG5711-6036		108,00 €
Nickelmetallic	Thermoplast lackiert	E0	1	MEG5711-6050		126,50 €
Moccametallic	Thermoplast lackiert	E0	1	MEG5711-6052		130,50 €

Argus Präsenzmelder PlusLink

Licht- und Jalousiesystem

ARGUS Präsenz 180/2,20 m UP Sensor-Modul



- Für System M.
- Präsenzmelder für den Innenbereich mit Unterkriechschutz.
- Das Sensor-Modul erfasst sich bewegende Wärmequellen (z. B. Personen) in einem einstellbaren Erfassungsbereich und startet eine Treppenlichtzeit.
- Das Sensor-Modul verfügt über einen Lichtfühler mit einstellbarer Helligkeitsschwelle, so dass die Beleuchtung nur unterhalb einer bestimmten Helligkeitsschwelle eingeschaltet wird. Durch die Präsenzfunktion kann das Sensor-Modul die Beleuchtung trotz einer anwesenden Person ausschalten, wenn genügend natürliches Licht vorhanden ist.

Funktionen:

Helligkeitsabhängige Treppenlichtfunktion:

- Elektronik-Schalt-Einsatz
- Relais-Schalt-Einsatz
- Universal-Dimmer-Einsatz
- Steuerungs-Einsatz 1-10 V
- DALI-Steuerungs-Einsatz

Helligkeitsabhängige Treppenlichtfunktion mit Kanal 1, Helligkeitsunabhängige Treppenlichtfunktion mit Kanal 2:

- Elektronik-Schalt-Einsatz, 2fach
- Relais-Schalt-Einsatz, 2fach
- Universal-Dimmer-Einsatz, 2fach

Farbe	Ausführung	MG	VPE	Artikel-Nr.	Info	UVP/Stk.
Weiß glänzend	Thermoplast brillant	E4	1	MEG5530-0344		87,20 €
Polarweiß glänzend	Thermoplast brillant	E4	1	MEG5530-0319		87,20 €
Aktivweiß glänzend	Thermoplast brillant	E4	1	MEG5530-0325		87,20 €
Polarweiß	Thermoplast edelmatt	E4	1	MEG5530-0419		87,20 €
Anthrazit	Thermoplast edelmatt	E4	1	MEG5530-0414		92,00 €
Aluminium	Thermoplast edelmatt	E4	1	MEG5530-0460		95,10 €
Schwarz matt	Thermoplast recycelt	E4	1	MEG5530-0403	Neu	95,10 €

Erfassungsbereich: 180°

Anzahl der Ebenen: 6

Anzahl der Zonen: 46

Empfohlene Montagehöhe: 2,2 m

Reichweite: 8 m rechts/links, 12 m nach vorne

Empfindlichkeit: stufenlos einstellbar

Lichtfühler: stufenlos einstellbar von ca. 10 bis ca. 1000 Lux

Zeit: stufenlos einstellbar von ca. 10 s bis ca. 30 min

Duroplast hochkratzfest:

Verwenden Sie bei diesem Artikel Thermoplast brillant

Zu komplettieren mit:	Seite
Zentralstellen-Einsatz MEG5190-0000	77, 87, 391, 458, 542, 548
Elektronik-Schalt-Einsatz MEG5151-0000	75, 388, 454, 541
Elektronik-Schalt-Einsatz, 2fach MEG5152-0000	76, 389, 455, 543
Relais-Schalt-Einsatz MEG5161-0000	73, 386, 452, 539
Relais-Schalt-Einsatz, 2fach MEG5162-0000	74, 387, 453, 540
Universal-Dimmer-Einsatz MEG5171-0000	21, 69, 382, 450, 537
Universal-Dimmer-Einsatz, 2fach MEG5172-0000	70, 383, 451, 538
Steuerungs-Einsatz 1-10 V MEG5180-0000	72, 385, 457
DALI-Steuerungs-Einsatz MEG5185-0000	71, 384, 456

ARGUS Präsenz Sensor-Modul mit IR



- Präsenzmelder für die Deckenmontage im Innenbereich.
- Das Sensor-Modul erfasst sich bewegende Wärmequellen (z. B. Personen) in einem einstellbaren Erfassungsbereich und startet eine Treppenlichtzeit.
- Das Sensor-Modul ist mit einem Einsatz zu komplettieren.
- Für die Montage in einer 60er-Unterputzdose oder in dem als Zubehör erhältlichen Aufputzgehäuse.
- Das Sensor-Modul verfügt über einen Lichtfühler mit einstellbarer Helligkeitsschwelle, so dass die Beleuchtung nur unterhalb einer bestimmten Helligkeitsschwelle eingeschaltet wird. Durch die Präsenzfunktion kann das Sensor-Modul die Beleuchtung trotz einer anwesenden Person ausschalten, wenn genügend natürliches Licht vorhanden ist.
- Die zuschaltbare Lichtregelung (nur in Kombination mit dimmbaren Einsätzen) sorgt für eine nahezu konstant helle Beleuchtung des Raumes. Das Sensor-Modul misst ständig die Helligkeit im Raum und regelt sie um einen einstellbaren Sollwert.

Funktionen:

Schalten:

Helligkeitsabhängige Treppenlichtfunktion:

- Elektronik-Schalt-Einsatz
- Relais-Schalt-Einsatz

Helligkeitsabhängige Treppenlichtfunktion mit Kanal 1, Helligkeitsunabhängige Treppenlichtfunktion mit Kanal 2:

- Elektronik-Schalt-Einsatz, 2fach
- Relais-Schalt-Einsatz, 2fach

Dimmen:

Helligkeitsabhängige Treppenlichtfunktion, Lichtregelung:

- Universal-Dimmer-Einsatz
- Steuerungs-Einsatz 1-10 V
- DALI-Steuerungs-Einsatz
- Kanal 1: Helligkeitsabhängige Treppenlichtfunktion, Lichtregelung.
- Kanal 2: Helligkeitsunabhängige Treppenlichtfunktion, Lichtregelung.
- Universal-Dimmer-Einsatz, 2fach

Globale Lichtsteuerung:

Helligkeitsunabhängige Treppenlichtfunktion:

- Zentralstellen-Einsatz

Erfassungswinkel: 360°

Anzahl der Ebenen: 6

Anzahl der Zonen: 136

Anzahl der Bewegungssensoren: 4

Zu komplettieren mit:	Seite
Zentralstellen-Einsatz MEG5190-0000	77, 87, 391, 458, 542, 548
Elektronik-Schalt-Einsatz MEG5151-0000	75, 388, 454, 541
Elektronik-Schalt-Einsatz, 2fach MEG5152-0000	76, 389, 455, 543
Relais-Schalt-Einsatz MEG5161-0000	73, 386, 452, 539
Relais-Schalt-Einsatz, 2fach MEG5162-0000	74, 387, 453, 540
Universal-Dimmer-Einsatz MEG5171-0000	21, 69, 382, 450, 537
Universal-Dimmer-Einsatz, 2fach MEG5172-0000	70, 383, 451, 538
Steuerungs-Einsatz 1-10 V MEG5180-0000	72, 385, 457
DALI-Steuerungs-Einsatz MEG5185-0000	71, 384, 456

Zubehör:

Aufputzgehäuse für ARGUS Präsenz 550619 433, 435, 620

Sender:

IR-Universalfernbedienung MEG5761-0000 99

Farbe	MG	VPE	Artikel-Nr.	Info	UVP/Stk.
Polarweiß	E4	1	MEG5522-0019		100,50 €
Aluminium	E4	1	MEG5522-0060		106,50 €

MG = Materialgruppe • VPE = Verpackungseinheit

Alle angegebenen Preise sind unverbindliche Listenpreise ohne Mehrwertsteuer. Gültig ab 01.01.2023.

Technische Änderungen vorbehalten. Angaben ohne Gewähr. Abbildungen dienen nur zur Veranschaulichung.

Merten Katalog 2023 | Licht- und Jalousiesystem

merten



Sensoren und Zubehör

Helligkeitssensor-Schnittstelle UP



- Unterputzschnittstelle zum Anschluss von Helligkeitssensoren und/oder Magnetkontakt.
- Geeignet für den Einbau in eine 60er Installationsdose.
- Mit Schraubklemmen.

Nennspannung: AC 220/230 V, 50/60 Hz

Ausgang: 1x PlusLink

Neutralleiter: erforderlich **Eingänge:**

3 Sensoreingänge, gemeinsame Masse

Anschlussquerschnitt: L, N, PL: max. 2 x 2,5 mm²

Sensor-Eingänge: min. 2 x 0,14 mm², max. 2 x 0,75 mm²

Abmessungen: 45x41x23 mm (BxHxT)

Zubehör:

Seite

Sonnen-/Dämmerungssensor **580691**

87, 406

Empfänger:

Jalousiesteuerungs-Einsatz **MEG5165-0000**

86, 390, 547



Ausführung	MG	VPE	Artikel-Nr.	Info	UVP/Stk.
E0	1		MEG5195-0100		67,10 €

Sonnen-/Dämmerungssensor



- Der Lichtsensor wird mit einem Sauger an der Fensterscheibe befestigt. Als Sonnen- oder Dämmerungssensor verwendbar.
- Die Position des Sensors bestimmt den Anfahrtpunkt der Jalousie.

Anschlussleitung: 2 m / LIYY 2x0,14 mm²

Farbe	Ausführung	MG	VPE	Artikel-Nr.	Info	UVP/Stk.
Polarweiß	2 m	E0	1	580691		57,60 €

PlusLink Verteiler (3 Phasen)



- Der PlusLink Verteiler wird benötigt, wenn Signale von einer PlusLink Linie auf andere PlusLink Linien auf verschiedenen Phasen verteilt werden sollen. z.B. von PL1 (auf L1) nach PL2 (auf L2) bzw. PL2 (auf L3).
- Dies geschieht nur in eine Richtung. Daraus ergibt sich, dass unter Umständen mehrere PlusLink Verteiler benötigt werden. Das Gerät sorgt für galvanische Trennung zwischen den Phasen. Daher kann der PlusLink-Verteiler auch dann eingesetzt werden, wenn mehrere Fehlerstromschutzschalter verwendet werden. Es erfolgt eine reine Signalverteilung - keine Energieübertragung.
- Geeignet für die Montage auf Hutschienen TH35 nach EN 60715.
- Mit Schraubklemmen.

Nennspannung: AC 220/230 V

Neutralleiter: erforderlich (3 Leitersystem)

Anschlussquerschnitt: max. 2,5 mm²

Gerätebreite: 1 TE = 18 mm



Ausführung	MG	VPE	Artikel-Nr.	Info	UVP/Stk.
PlusLink Verteiler (3 Phasen)	E0	1	MEG5130-0001		101,00 €

PlusLink-Erweiterung



- Die PlusLink-Erweiterung muss in eine oder mehrere PlusLink-Linien integriert werden, wenn diese mit mindestens zwei Leitungsschutzschaltern abgesichert werden.
- Wird bei Wartungsarbeiten oder im Fehlerfall ein Leitungsschutzschalter ausgelöst, dann trennt die PlusLink-Erweiterung automatisch auch die PlusLink-Linie auf. Das ist notwendig, da über die anderen Leitungsschutzschalter die PlusLink-Linie weiterhin spannungsführend wäre.
- Geeignet für die Montage auf Hutschienen TH35 nach EN 60715.
- Mit Schraubklemmen.

Nennspannung: AC 220/230 V

Neutralleiter: erforderlich (3 Leitersystem)

Anschlussquerschnitt: max. 4 mm²

Gerätebreite: 1 TE = 18 mm



Ausführung	MG	VPE	Artikel-Nr.	Info	UVP/Stk.
PlusLink-Erweiterung	E0	1	MEG5130-0000		98,20 €

Rolladen-Mehrfachsteuerrelais

Rolladen-Mehrfachsteuerrelais UP 2 A, AC 230 V



- Passend für eine 60er-UP-Dose. Flache Bauform von 22 mm. Bei Vor-Ort-Steuerung mittels Taster Einbau in eine tiefe Unterputz-Dose.
- Zur Steuerung von bis zu 2 Rolladenmotoren vor Ort, in Gruppen oder zentral. Mit Trennung von Last- und Steuerkreis sowie Zwangsverriegelung in beiden Laufrichtungen. Einzelbedienung der Motoren erfolgt über einen Rolladen-Wipptaster, zentrale Steuerungen über Jalousie-Zeitschaltuhren oder Jalousie-Taster des Merten-Jalousiesteuerungssystems.

Netzspannung: AC 230 V, 50 Hz $\pm 10\%$
Steuerspannung: AC 230 V $\pm 10\%$
Stromaufnahme: 10 mA im Relaisbetrieb
Schaltspannung: max. AC 250 V
Schaltstrom: max. 2 A
Temperaturbereich: 0-60 °C
Klemmen: max. 1,5 mm²
Maße: 22x49x52 mm (HxBxT)
Einbau: (tiefe) Unterputzdose

Zu komplettieren mit:	Seite
Blindabdeckung	
System M 3916..., 3918..., 3917..	160
System Design MEG4075-60..	264

Ausführung	MG	VPE	Artikel-Nr.	Info	UVP/Stk.
Rolladen-Mehrfachsteuerrelais UP	E0	1	576398		62,70 €

Rolladen-Mehrfachsteuerrelais REG 2 A, AC 250 V



- Zur Steuerung von bis zu 2 Rolladenmotoren vor Ort, in Gruppen oder zentral. Mit Trennung von Last- und Steuerkreis sowie Zwangsverriegelung in beiden Laufrichtungen.
- Einzelbedienung der Motoren erfolgt über einen Rolladen-Wipptaster, zentrale Steuerungen über Jalousie-Zeitschaltuhren oder Jalousie-Taster des Merten-Jalousiesteuerungssystems.
- Für die Montage auf Hutschienen TH35 nach EN 60715.

Netzspannung: AC 230 V, 50 Hz $\pm 10\%$
Stromaufnahme: 10 mA im Relaisbetrieb
Schaltspannung: max. AC 250 V
Schaltstrom: max. 2 A
Temperaturbereich: 0-60 °C
Klemmen: max. 1,5 mm²
Gerätebreite: 2 TE = ca. 36 mm

Ausführung	MG	VPE	Artikel-Nr.	Info	UVP/Stk.
Rolladen-Mehrfachsteuerrelais REG	E0	1	576397		67,10 €



Dimmer

Beleuchtung unter Kontrolle

Beleuchtungsring

Verleihen Sie den Drehdimmern des neuen Schalterprogramms System Design eine ganz besondere Note. Die neuen Beleuchtungsringe sind kompatibel mit einer Vielzahl von Drehdimmereinsätzen und können durch einfaches Aufstecken von vorne schnell und bequem montiert werden. Selbst die Nachrüstung ist jederzeit ohne Ausbau des Einsatzes möglich.

Montage Beleuchtungsring

Drehdimmer-Einsatz



Beleuchtungsring



Zentralplatte
mit Drehknopf

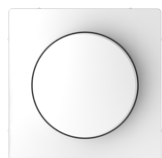

Drehdimmer



Pluslink Universal-Dimmer-Einsatz inkl. DALI- und Steuerungs-Einsatz 1-10V finden Sie ab Seite 380 (Übersicht) und auf den Folgeseiten.

Dimmer

Drehdimmer	410
Dimmer	414
Drehdimmerabdeckungen	415
Tastdimmer	417
Tastschalter	418
Nebstellen-Einsatz	419
Tastsensorflächen (Schalten/Dimmen)	420

Unser Trainingsportal



Nutzen Sie über 180 Seminare und Webinare, um Ihre Kompetenzen im richtigen Fachgebiet zu erweitern.

Zum Online-Katalog

Drehdimmer

Hinweis:

- Aufputz-Sichtinstallation in Verbindung mit den Aufputz-Gehäusen möglich.
- Für alle Dimmer gilt, dass sich die angegebenen Anschlussleistungen auf die Unterputz-Einzelmontage beziehen. Die Anschlussleistungen dürfen nicht maximal ausgeschöpft werden, wenn die Dimmer nur unzureichend Wärme ableiten können – z. B. bei der Montage in Hohlwände, Mehrfach- Kombinationen oder im Aufputz-Gehäuse.

Zu komplettieren mit:

Drehdimmerabdeckung System M	Seite 145, 415
Drehdimmerabdeckung System Design	258, 415

Symbolerklärung:

	LED
	230 V Glühlampen
	230 V Halogenlampen
	Elektronische Trafos für Phasenabschnittdimmer
	Dimmbare gewickelte Trafos
	1-10V EVG
	Kompaktleuchtstofflampe
	Elektrische Motoren

Universal-Drehdimmer-Einsatz für LED-Lampen AC 230 V~, 50/60 Hz



- Für ohmsche, induktive oder kapazitive Lasten, z. B. dimmbare LED-Lampen, Glühlampen, dimmbare gewickelte Trafos oder elektronische Trafos. (**Phasenanschnitt oder Phasenabschnitt**).
- Der Universal-Dimmer erkennt automatisch die angeschlossene Last. Keine Mischlasten anschließen.
- Mit Druck-Wechselschalter.
- Mit Krallen- und Schraubbefestigung.
- Mit Schraubklemmen.



Eigenschaften:

- kurzschlussfest, überlastfest, überhitzungsfest
- Softstart
- automatische Lasterkennung
- Min. / Max. Begrenzung einstellbar
- Betriebsart RL-LED-Modus einstellbar

Nennspannung: AC 230 V~, 50/60 Hz

Schaltleistung:

LED Lampen: 4-200 VA (RC-Modus), 4-40 VA (RL-LED-Modus)

Glühlampen: 4-400 W

Halogenlampen: 4-400 W (230 V)

4-400 VA (NV mit dimmbarem gewickeltem Trafo)

4-400 VA (NV mit dimmbarem elektronischem Trafo)

Neutralleiter: nicht erforderlich

Anschlussklemmen: Schraubklemmen für max. 2,5 mm²

Absicherung: 16 A-Leitungsschutzschalter

Zu komplettieren mit:

Zentralplatte mit Drehknopf	Seite
System M MEG5250-03../-04../-06..	22, 145, 415
System Design MEG5250-60..	26, 258, 415
Zentralplatte mit transparenter Abdeckung und Drehknopf	
M-Creativ MEG5250-3500	145, 234

Ausführung	MG	VPE	Artikel-Nr.	Info	UVP/Stk.
Universal-Drehdimmer-Einsatz für LED-Lampen	E0	1	MEG5134-0000		103,00 €

Multiwire LED Drehdimmer-Einsatz AC 230 V, 50/60 Hz



- Für ohmsche und kapazitive Lasten, z.B. dimmbare LED-Lampen, Glühlampen oder elektronische Trafos. (**Phasenabschnitt**).
- Optionaler Nullleiter für verbessertes Dimmverhalten.
- Sehr niedrige Mindestlast.
- Sehr niedrige Mindesthelligkeit (einstellbar).
- Mit Druck-Wechselschalter.
- Mit Krallen- und Schraubbefestigung.
- Mit Schraubklemmen.

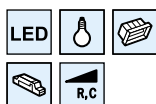

Eigenschaften:

- Dimmer mit integriertem Wechselkontakt. Kann in bestehende Wechselschaltungen eingebaut werden.
- Der Dimmer kann ohne Nullleiter installiert werden. Optional kann der Neutralleiter angeschlossen werden, um das Dimmverhalten zu verbessern.
- kurzschlussfest, überlastfest, überhitzungsfest
- Softstart
- Mindesthelligkeit einstellbar

Nennspannung: AC 230 V~, 50/60 Hz

Schaltleistung:

Zwei-Draht-Installation (ohne Nullleiter):

LED: 3 - 200 W (max. 1,3 A)

Glühlampen: 3 - 370 W

HV-Halogenlampen: 3 - 370 W

NV-Halogenlampen mit elektronischen Transformatoren: 3 - 370 W

Dreileiterinstallation (mit Nullleiter, empfohlen):

LED: 0 - 200 W (max. 1,3 A)

Glühlampen: 0 - 370 W

HV-Halogenlampen: 0 - 370 W

NV-Halogenlampen mit elektronischen Transformatoren: 0 - 370 W

Neutralleiter: nicht erforderlich. Optional kann der Neutralleiter angeschlossen werden, um das Dimmverhalten zu verbessern.

Leitungsquerschnitt: max. 2 x 2,5 mm², 0,5 Nm

Hinweis:

Lieferbar ab 02/2023

Zu komplettieren mit:

Zentralplatte mit Drehknopf	Seite
System M MEG5250-03../-04../-06..	22, 145, 415
System Design MEG5250-60..	26, 258, 415
Zentralplatte mit transparenter Abdeckung und Drehknopf	
M-Creativ MEG5250-3500	145, 234

Ausführung	MG	VPE	Artikel-Nr.	Info	UVP/Stk.
Multiwire LED Drehdimmer-Einsatz	E0	1	MEG5146-0000	Neu	79,50 €

MG = Materialgruppe • VPE = Verpackungseinheit

Alle angegebenen Preise sind unverbindliche Listenpreise ohne Mehrwertsteuer. Gültig ab 01.01.2023.

Technische Änderungen vorbehalten. Angaben ohne Gewähr. Abbildungen dienen nur zur Veranschaulichung.

Drehdimmer

Licht- und Jalousiesystem

Universal-Drehdimmer-Einsatz AC 230 V, 50 Hz



- Für ohmsche, induktive sowie kapazitive Lasten, z. B. Glühlampen, dimmbare gewickelte Trafos oder elektronische Trafos. **(Phasenanschnitt oder Phasenabschnitt).**
- Der Universaldimmer erkennt automatisch die angeschlossene Last.
- Keine Mischlasten anschließen.
- Mit Druck-Wechselschalter.



Zu komplettieren mit:	Seite
Zentralplatte mit Drehknopf	
System M MEG5250-03../-04../-06..	22, 145, 415
System Design MEG5250-60..	26, 258, 415
Zentralplatte mit transparenter Abdeckung und Drehknopf	
M-Creativ MEG5250-3500	145, 234

Ausführung	MG	VPE	Artikel-Nr.	Info	UVP/Stk.
20-600 W/VA	E0	1	MEG5139-0000		151,50 €

Drehdimmer-Einsatz für ohmsche Last mit Druck-Ausschalter AC 230 V, 50 Hz



- Für Glühlampen und 230 V-Halogenlampen. **(Phasenanschnitt).**
- Mit Druck-Ausschalter.



Zu komplettieren mit:	Seite
Zentralplatte mit Drehknopf	
System M MEG5250-03../-04../-06..	22, 145, 415
System Design MEG5250-60..	26, 258, 415
Zentralplatte mit transparenter Abdeckung und Drehknopf	
M-Creativ MEG5250-3500	145, 234

Ausführung	MG	VPE	Artikel-Nr.	Info	UVP/Stk.
40-400 W	E0	1	MEG5131-0000		28,15 €

Drehdimmer-Einsatz für ohmsche Last mit Druck-Wechselschalter AC 230 V, 50 Hz



- Für Glühlampen und 230 V-Halogenlampen. **(Phasenanschnitt).**
- Mit Druck-Wechselschalter.



Zu komplettieren mit:	Seite
Zentralplatte mit Drehknopf	
System M MEG5250-03../-04../-06..	22, 145, 415
System Design MEG5250-60..	26, 258, 415
Zentralplatte mit transparenter Abdeckung und Drehknopf	
M-Creativ MEG5250-3500	145, 234

Ausführung	MG	VPE	Artikel-Nr.	Info	UVP/Stk.
40-400 W	E0	1	MEG5132-0000		64,60 €

Drehdimmer-Einsatz für induktive Last AC 230 V, 50 Hz



- Für dimmbare, gewickelte Trafos, Glühlampen und 230 V-Halogenlampen (induktive/ohmsche Last). **(Phasenanschnitt).**
- Mit Druck-Wechselschalter.



Zu komplettieren mit:	Seite
Zentralplatte mit Drehknopf	
System M MEG5250-03../-04../-06..	22, 145, 415
System Design MEG5250-60..	26, 258, 415
Zentralplatte mit transparenter Abdeckung und Drehknopf	
M-Creativ MEG5250-3500	145, 234

Ausführung	MG	VPE	Artikel-Nr.	Info	UVP/Stk.
40-600 W/VA	E0	1	MEG5133-0000		83,10 €

Drehdimmer

Drehdimmer-Einsatz für induktive Last AC 230 V, 50 Hz



- Für dimmbare, gewickelte Trafos, Glühlampen und 230 V-Halogenlampen (induktive/ohmsche Last). **(Phasenanschnitt).**
- Mit Druck-Ausschalter.

Nennleistung: 60-1000 VA

Motor Last: 60-600 VA

Neutralleiter: erforderlich

Ausführung	MG	VPE	Artikel-Nr.	Info	UVP/Stk.
60-1000 VA	E0	1	MEG5135-0000		185,50 €



Zu komplettieren mit:	Seite
Zentralplatte mit Drehknopf	
System M MEG5250-03../-04../-06..	22, 145, 415
System Design MEG5250-60..	26, 258, 415
Zentralplatte mit transparenter Abdeckung und Drehknopf	
M-Creativ MEG5250-3500	145, 234

Drehdimmer-Einsatz für kapazitive Last AC 230 V, 50 Hz



- Für elektronische Trafos und Glühlampen (ohmsche Last). **(Phasenabschnitt).**
- Mit Druck-Wechselschalter.
- Brummfrei, kurzschlussfest, mit Überlastschutz, lampenschonender Softstart.

Ausführung	MG	VPE	Artikel-Nr.	Info	UVP/Stk.
20-315 W	E0	1	MEG5136-0000		106,50 €



Hinweis: Passend für Merten MET-Transformatoren.

Zu komplettieren mit:	Seite
Zentralplatte mit Drehknopf	
System M MEG5250-03../-04../-06..	22, 145, 415
System Design MEG5250-60..	26, 258, 415
Zentralplatte mit transparenter Abdeckung und Drehknopf	
M-Creativ MEG5250-3500	145, 234

Drehdimmer

DALI-Drehdimmer-Einsatz Tunable White mit Spannungsversorgung AC 230 V~, 50/60 Hz



DALI

- Drehdimmer zur Ansteuerung von DALI-Vorschaltgeräten (EVG). Bei Leuchten mit DALI Device Type 8 für Tunable White gemäß IEC 62386-209 kann auch die Lichtfarbe eingestellt werden.

Dimmer für aktiven und passiven Betrieb:

- aktiver Betrieb: bei Anschluss an die Netzspannung liefert der Dimmer den Steuerstrom für max. 26 DALI-Teilnehmer
- passiver Betrieb: ohne Anschluss an die Netzspannung versorgt sich der Dimmer aus der DALI-Spannung und dient als zusätzliche Bedienstelle
- Parallelschalten von max. 4 aktiven Dimmern zur Versorgung von max. 104 DALI-Teilnehmern möglich
- Mit Krallen- und Schraubbefestigung.
- Mit Schraubklemmen.

Funktionen:

- Schalten und Dimmen von DALI-Leuchten
- Farbtemperatur einstellbar (bei Leuchten mit DALI Device Type 8 für Tunable White gemäß IEC 62386-209)
- Farbtemperatur-Grenzwerte einstellbar
- Grundhelligkeit einstellbar
- Einschalthelligkeit einstellbar aktiver und passiver Betrieb möglich

Nennspannung: AC 230 V, 50/60 Hz

Leistungsaufnahme: max. 2 W

Nennspannung DALI: DC 16 V (typisch)

Ausgangsstrom DALI: max. 52 mA

Farbtemperatureinstellung: 2000 bis 10000 K

Anschlussklemmen: Schraubklemmen für max. 4 mm² (eindrätig)

Umgebungstemperatur: -5 °C bis + 45 °C

Typ: DM51440

Zu komplettieren mit:

[Zentralplatte mit Drehknopf](#)

System M [MEG5250-03../-04../-06..](#)

System Design [MEG5250-60..](#)

[Zentralplatte mit transparenter Abdeckung und Drehknopf](#)

M-Creativ [MEG5250-3500](#)

Seite

22, 145, 415

26, 258, 415

145, 234

Ausführung	MG	VPE	Artikel-Nr.	Info	UVP/Stk.
DALI-Drehdimmer-Einsatz Tunable White mit Spannungsversorgung	E0	1	MEG5144-0000		154,50 €

Elektronik-Potentiometer-Einsatz 1-10 V AC 230 V, 50 Hz



- Für Leuchtstofflampen mit EVG, elektronischem Trafo mit 1-10 V Schnittstelle.
- Mit Druck-Ausschalter 1,7 A.

Zu komplettieren mit:

[Zentralplatte mit Drehknopf](#)

System M [MEG5250-03../-04../-06..](#)

System Design [MEG5250-60..](#)

[Zentralplatte mit transparenter Abdeckung und Drehknopf](#)

M-Creativ [MEG5250-3500](#)

Seite

22, 145, 415

26, 258, 415

145, 234

Ausführung	MG	VPE	Artikel-Nr.	Info	UVP/Stk.
Elektronik-Potentiometer-Einsatz 1-10 V	E0	1	MEG5142-0000		51,10 €

Drehzahlsteller-Einsatz



- Zur stufenlosen Drehzahlregelung von Einphasen-Motoren wie Induktions-, Spaltpol- oder Universalmotoren. Mit zusätzlichem Schaltausgang zur Lamellensteuerung oder zum Schalten von ohmschen Lasten. Die minimale und maximale Drehzahl kann am Gerät eingestellt werden.

Netzspannung: AC 230 V, 50 Hz

Nennlast: 20 - 400 W

Mindestlast: 20 W

Lastart: Einphasen-Motoren

Last am Schaltausgang: max. 2 A, cos w = 0,6

Kurzschlusschutz: Schmelzsicherung, F4.0AH

Zu komplettieren mit:

[Zentralplatte für Drehzahlsteller](#)

System M [MEG5251-03../-04..](#)

System Design [MEG5251-60..](#)

Seite

146, 416

258, 416

Ausführung	MG	VPE	Artikel-Nr.	Info	UVP/Stk.
20-400 VA	E0	1	MEG5143-0000		109,00 €

Dimmer

Universal LED Dimmermodul



- Für ohmsche, induktive oder kapazitive Lasten, z. B. dimmbare LED-Lampen, Glühlampen, dimmbare gewickelte Trafos oder elektronische Trafos. **(Phasenanschnitt oder Phasenabschnitt).**
- Das Universal Dimmermodul erkennt automatisch die angeschlossene Last. Keine Mischlasten anschließen.
- Das Dimmermodul wird mit mechanischen Tastern im Parallelbetrieb angesteuert.
- Beim Einbau des Dimmermoduls in Kombination mit einem Taster ist eine tiefe (60er) Installationsdose zu verwenden.
- Mit Schraubklemmen.

Eigenschaften:

- kurzschlussfest, überlastfest, überhitzungsfest
- Softstart
- Memory-Funktion
- automatische Lasterkennung
- Min. / Max. Begrenzung einstellbar
- Betriebsart RL-LED-Modus einstellbar

Nennspannung: AC 230 V, 50 Hz

Schaltleistung:

LED Lampen: 4-100 VA (RC-Modus)

• 4-20 VA (RL-LED-Modus)

Glühlampen: 5-200 W

Halogenlampen: 5-150 W (230 V)

5-200 VA (NV mit dimmbarem gewickeltem Trafo)

5-200 VA (NV mit dimmbarem elektronischem Trafo)

Neutralleiter: nicht erforderlich

Anschlussklemmen: Schraubklemmen für max. 2,5 mm²

Absicherung: 16 A-Leitungsschutzschalter

Abmessungen: 44,5 x 39,5 x 20 (HxBxT)

Farbe	MG	VPE	Artikel-Nr.	Info	UVP/Stk.
Schwarz	E0	1	MEG5300-0001		96,80 €

Dimmer-Zubehör

Kompensationsmodul LED



- Das Kompensationsmodul LED wird ausschließlich in Kombination mit Dimmern im Phasenabschnittbetrieb eingesetzt, an denen HV-LED-Lampen betrieben werden. Hier kann das Modul das Dimmverhalten verbessern und ein Nachglimmen beim Ausschalten der LED verhindern.
- Typischerweise können drei HV-LED-Lampen mit einem Modul betrieben werden. Bei Bedarf können auch mehrere Module parallel geschaltet werden.
- Eine Garantie für Funktion, Dimmresultate und Dimmqualität kann nicht übernommen werden, da die LED-Lampenelektronik einen erheblichen Einfluss darauf haben kann.
- Anschluss parallel zur HV-LED-Lampe, auf Nullleiter und gedimmter Phase. Das Modul sollte in der Abzweigdose oder der Leuchte installiert werden.

Nennspannung: AC 230 V, 50/60 Hz

Verlustleistung: max. 2 W

Gehäusetemperatur (T_c): max. 65 °C

Lager-/Transporttemperatur: -25 ... +75 °C

Abmessungen (LxBxH): 28,5x43,0x11,5 mm

Kabellänge: ca. 15 cm

Farbe	MG	VPE	Artikel-Nr.	Info	UVP/Stk.
Hellgrau	E0	1	CCT90501		32,50 €

LED Beleuchtungsmodul für Drehdimmer



- Zum Einbau in die entsprechende Zentralplatte mit Drehknopf.
- Diese wird zusammen mit dem Beleuchtungsmodul auf die passenden Drehdimmer gesteckt.
- Das LED Beleuchtungsmodul erzeugt einen dezenten Lichtkranz um den Drehknopf.

Hinweis: Bei hellen Zentralplatten hat das Beleuchtungsmodul eine höhere Leuchtkraft als bei dunklen Zentralplatten.

Zu komplettieren mit:	Seite
Universal-Drehdimmer-Einsatz	
MEG5139-0000	20, 83, 411
für LED-Lampen MEG5134-0000	20, 82, 410
Drehdimmer-Einsatz	
für ohmsche Last mit Druck-Wechselschalter MEG5132-0000	83, 411
für induktive Last MEG5133-0000	20, 83, 411
für kapazitive Last MEG5136-0000	20, 84, 412
Zentralplatte mit Drehknopf	
System Design MEG5250-60..	26, 258, 415

Farbe	MG	VPE	Artikel-Nr.	Info	UVP/Stk.
Weiß	E0	1	MEG5300-0002		13,55 €

MG = Materialgruppe • VPE = Verpackungseinheit

Alle angegebenen Preise sind unverbindliche Listenpreise ohne Mehrwertsteuer. Gültig ab 01.01.2023.

Technische Änderungen vorbehalten. Angaben ohne Gewähr. Abbildungen dienen nur zur Veranschaulichung.

Drehdimmerabdeckungen

Zentralplatte mit Drehknopf



- Im Design System M.

Zu komplettieren mit:	Seite
Universal-Drehdimmer-Einsatz für LED-Lampen MEG5134-0000	20, 82, 410
Universal-Drehdimmer-Einsatz MEG5139-0000	20, 83, 411
Drehdimmer-Einsatz für ohmsche Last mit Druck-Ausschalter MEG5131-0000	20, 83, 411
Drehdimmer-Einsatz für ohmsche Last mit Druck-Wechselschalter MEG5132-0000	83, 411
Drehdimmer-Einsatz für induktive Last MEG5133-0000 MEG5135-0000	20, 83, 411
Drehdimmer-Einsatz für kapazitive Last MEG5136-0000	20, 84, 412
Elektronik-Potentiometer-Einsatz 1-10 V MEG5142-0000	84, 413
DALI-Drehdimmer-Einsatz Tunable White mit Spannungsversorgung MEG5144-0000	84, 413
Multiwire LED Drehdimmer-Einsatz MEG5146-0000	82, 410

Farbe	Ausführung	MG	VPE	Artikel-Nr.	Info	UVP/Stk.
Weiß glänzend	Thermoplast brillant	E0	1	MEG5250-0344		6,45 €
Polarweiß glänzend	Thermoplast brillant	E0	1	MEG5250-0319		6,45 €
Aktivweiß glänzend	Thermoplast brillant	E0	1	MEG5250-0325		6,45 €
Polarweiß	Thermoplast edelmatt	E0	1	MEG5250-0419		6,45 €
Anthrazit	Thermoplast edelmatt	E0	1	MEG5250-0414		9,70 €
Aluminium	Thermoplast edelmatt	E0	1	MEG5250-0460		12,20 €
Polarweiß	Duroplast hochkratzfest	E0	1	MEG5250-0619		6,45 €
Schwarz matt	Thermoplast recycelt	E0	1	MEG5250-0403	Neu	12,20 €

Zentralplatte mit Drehknopf



- Für System Design.
- Beleuchtbar.

Zu komplettieren mit:	Seite
Universal-Drehdimmer-Einsatz für LED-Lampen MEG5134-0000	20, 82, 410
Universal-Drehdimmer-Einsatz MEG5139-0000	20, 83, 411
Drehdimmer-Einsatz für ohmsche Last mit Druck-Ausschalter MEG5131-0000	20, 83, 411
Drehdimmer-Einsatz für ohmsche Last mit Druck-Wechselschalter MEG5132-0000	83, 411
Drehdimmer-Einsatz für induktive Last MEG5133-0000 MEG5135-0000	20, 83, 411
Drehdimmer-Einsatz für kapazitive Last MEG5136-0000	20, 84, 412
Elektronik-Potentiometer-Einsatz 1-10 V MEG5142-0000	84, 413
DALI-Drehdimmer-Einsatz Tunable White mit Spannungsversorgung MEG5144-0000	84, 413
Multiwire LED Drehdimmer-Einsatz MEG5146-0000	82, 410

Zubehör:	Seite
LED Beleuchtungsmodul für Drehdimmer MEG5300-000	85, 414

Farbe	Ausführung	MG	VPE	Artikel-Nr.	Info	UVP/Stk.
Lotosweiß	Thermoplast brillant	E0	1	MEG5250-6035		15,05 €
Anthrazit	Thermoplast lackiert	E0	1	MEG5250-6034		17,95 €
Edelstahl	Thermoplast lackiert	E0	1	MEG5250-6036		23,25 €
Nickelmetallic	Metall	E0	1	MEG5250-6050		28,70 €
Moccametallic	Metall	E0	1	MEG5250-6052		34,20 €

MG = Materialgruppe • VPE = Verpackungseinheit

Alle angegebenen Preise sind unverbindliche Listenpreise ohne Mehrwertsteuer. Gültig ab 01.01.2023.

Technische Änderungen vorbehalten. Angaben ohne Gewähr. Abbildungen dienen nur zur Veranschaulichung.

Drehdimmerabdeckungen

Zentralplatte für Drehzahlsteller



- Für System M.

Zu komplettieren mit: Seite
Drehzahlsteller-Einsatz **MEG5143-0000** 85, 413

Farbe	Ausführung	MG	VPE	Artikel-Nr.	Info	UVP/Stk.
Weiß glänzend	Thermoplast brillant	E0	1	MEG5251-0344		7,64 €
Polarweiß glänzend	Thermoplast brillant	E0	1	MEG5251-0319		7,64 €
Aktivweiß glänzend	Thermoplast brillant	E0	1	MEG5251-0325		7,64 €
Polarweiß	Thermoplast edelmatt	E0	1	MEG5251-0419		7,64 €
Anthrazit	Thermoplast edelmatt	E0	1	MEG5251-0414		11,80 €
Aluminium	Thermoplast edelmatt	E0	1	MEG5251-0460		16,65 €

Zentralplatte für Drehzahlsteller



- Für System Design.

Zu komplettieren mit: Seite
Drehzahlsteller-Einsatz **MEG5143-0000** 85, 413

Farbe	Ausführung	MG	VPE	Artikel-Nr.	Info	UVP/Stk.
Lotosweiß	Thermoplast brillant	E0	1	MEG5251-6035		15,05 €
Anthrazit	Thermoplast lackiert	E0	1	MEG5251-6034		17,95 €
Edelstahl	Thermoplast lackiert	E0	1	MEG5251-6036		23,25 €
Nickelmetallic	Metall	E0	1	MEG5251-6050		28,70 €
Moccametallic	Metall	E0	1	MEG5251-6052		34,20 €

Tastdimmer

Memory-Funktion:

- Beim Einschalten hat die Lampe die zuletzt eingestellte Helligkeit.
- Störsicher nach VDE 0639.

Universal-Superdimmer-Einsatz



- Für ohmsche, induktive sowie kapazitive Lasten, z. B. Glühlampen, dimmbare gewickelte Trafos oder elektronische Trafos. **(Phasenanschnitt oder Phasenabschnitt).**
- Der Universaldimmer erkennt automatisch die angeschlossene Last.
- Keine Mischlasten anschließen.
- Mit Memory-Funktion, abschaltbar.

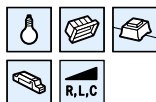

Nennspannung : AC 230 V, 50 Hz

Mindestlast: 25 VA

Maximallast: 420 VA

Neutralleiter: nicht erforderlich (2 Leitersystem)

Hinweis: Mit Funk-Sensorfläche Connect für Dimmer-Einsätze beträgt die Mindestlast 75 VA. In Verbindung mit dem Funk-System Connect kann der Einsatz nur ab Version 3A benutzt werden.

Zu komplettieren mit:	Seite
Sensorfläche	
Aquadesign 5738..	293, 420
Nebenstellenbetrieb: Mit mechanischen Tastern.	
Nebenstellen-Einsatz 573999	81, 419

Ausführung	MG	VPE	Artikel-Nr.	Info	UVP/Stk.
25-420 VA	E0	1	577099		164,50 €

Memory-Superdimmer-Einsatz für ohmsche Last AC 230 V



- Für Glühlampen und 230 V-Halogenlampen. (Phasenanschnitt).
- Mit Memory-Funktion, abschaltbar.



Zu komplettieren mit:	Seite
Aquadesign 5738..	293, 420
Nebenstellenbetrieb: Nebenstellen-Einsatz 573999	81, 419

Ausführung	MG	VPE	Artikel-Nr.	Info	UVP/Stk.
60-600 W, Halogen 500 W	E0	1	577299	Ausl.	106,00 €

Memory-ET-Superdimmer-Einsatz für kapazitive Last AC 230 V



- Für elektronische Trafos (MET und andere Fabrikate) und Glühlampen (ohmsche Last). (Phasenabschnitt).
- Brummfrei, kurzschlussfest, mit Überlastschutz, lampenschonender Softstart.
- Mit Memory-Funktion, abschaltbar.

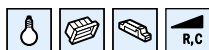

Zu komplettieren mit:	Seite
Aquadesign 5738..	293, 420
Nebenstellenbetrieb: Mit mechanischen Tastern.	
Nebenstellenbetrieb: Relais-Universal-Einsatz 575897	81, 418

Ausführung	MG	VPE	Artikel-Nr.	Info	UVP/Stk.
20-315 W	E0	1	577899	Ausl.	133,00 €

Tastschalter

Memory-Funktion:

- Beim Einschalten hat die Lampe die zuletzt eingestellte Helligkeit.
- Störsicher nach VDE 0639.

Elektronik-Schalt-Einsatz AC 230 V



- Für ohmsche Last wie Glühlampen, 230 V-Halogenlampen.

Schaltleistung: 25-400 W

Neutralleiter: nicht erforderlich (2 Leitersystem)

Hinweis: In Verbindung mit dem Funk-System Connect kann der Elektronik-Schalt-Einsatz nicht verwendet werden.

Zu komplettieren mit:	Seite
Sensorfläche	
Aquadesign 5738..	293, 420
Nebenstellenbetrieb: Mit mechanischen Tastern.	
Nebenstellen-Einsatz 573999	81, 419



Ausführung	MG	VPE	Artikel-Nr.	Info	UVP/Stk.
25-400 W	E0	1	575799	Ausl.	49,10 €

Relais-Universal-Einsatz AC 230 V



- Für ohmsche, induktive und kapazitive Lasten wie Glühlampen, Energiesparlampen, NV-Halogenbeleuchtung mit konventionellem Trafo, elektronische Trafos, Leuchtstofflampen.

Neutralleiter: erforderlich

Anschlussleistung: max. 1000 W/VA, 500 VA bei NV-Halogenlampen mit konventionellem Trafo, max. 140 µF kapazitive Last

Funktionen:

- Tastfunktion: eingeschaltet, solange Tastfläche berührt wird, max. 1 Minute
- Schaltfunktion: Ein/Aus
- Zeitfunktion: 5 s bis 1 h

Zu komplettieren mit:	Seite
Sensorfläche	
Aquadesign 5738..	293, 420
Nebenstellenbetrieb: Mit mechanischen Tastern.	
Nebenstellen-Einsatz 573999	81, 419



Ausführung	MG	VPE	Artikel-Nr.	Info	UVP/Stk.
max. 1000 W/VA	E0	1	575897		101,00 €

Elektronik-Schalt-Einsatz



- Für ohmsche Last wie Glühlampen, 230 V-Halogenlampen.

Nennspannung: AC 230 V, 50 Hz

Schaltleistung: 40-300 W

Neutralleiter: nicht erforderlich (2 Leitersystem)

Hinweis: Es dürfen maximal zwei Elektronik-Schalt-Einsätze parallel geschaltet werden. In Verbindung mit dem Funk-System Connect kann der Einsatz nur ab Version 2A benutzt werden.



Ausführung	MG	VPE	Artikel-Nr.	Info	UVP/Stk.
40-300 W	E0	1	576799	Ausl.	46,70 €

Relais-Schalt-Einsatz

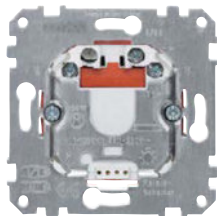

- Für ohmsche und komplexe Lasten wie Glühlampen, Leuchtstofflampen, Energiesparlampen, NV-Halogenbeleuchtung usw.

Nennspannung: AC 230 V, 50 Hz

Schaltleistung: 0-1000 VA

Kapazitive Last: max. 140 µF

Neutralleiter: erforderlich (3 Leitersystem)

Hinweis: Ersetzt den Relais-Schalt-Einsatz Art.-Nr. **576899**.



Ausführung	MG	VPE	Artikel-Nr.	Info	UVP/Stk.
0-1000 VA	E0	1	576897	Ausl.	105,00 €

Nebenstellen-Einsatz

Nebenstellen-Einsatz



- Für Memory-Super-, Halogen-Super- und TELE-Dimmer, Elektronik-Taster, Zeitschalter, Relaisschalter und MET-Trafos.
- Die Nebenstelle ist nicht fernbedienbar.
- Bedienfunktion wie Hauptstelle.

Zu komplettieren mit:
Aquadesign 5738..

Seite
293, 420

Ausführung	MG	VPE	Artikel-Nr.	Info	UVP/Stk.
Nebenstellen-Einsatz	E0	1	573999	Ausl.	41,60 €

Tastensensorflächen (Schalten/Dimmen)

Sensorfläche

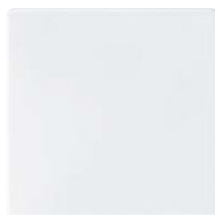

- Im Design Aquadesign.
- Manuelle Bedienung.
- Mit Kurzhubtaste.

Zu komplettieren mit:	Seite
Universal-Superdimmer-Einsatz 577099	80, 417
Memory-Superdimmer-Einsatz für ohmsche Last 577299	80, 417
Memory-ET-Superdimmer-Einsatz für kapazitive Last 577899	80, 417
Elektronik-Schalt-Einsatz 575799	81, 418
Relais-Universal-Einsatz 575897	81, 418
Nebenstellen-Einsatz 573999	81, 419

IP44

Farbe	MG	VPE	Artikel-Nr.	Info	UVP/Stk.
Weiß	E0	1	573844		28,15 €
Polarweiß	E0	1	573819		28,15 €
Dunkelbrasil	E0	1	573815	Ausl.	34,80 €
Anthrazit	E0	1	573814		34,80 €
Aluminium	E0	1	573860		34,80 €



Bewegungs- und Präsenzmelder

Für besten Rundumschutz

Für Aufputz-Bewegungsmelder sprechen viele Argumente. So sorgen sie z.B. im Außenbereich in Verbindung mit einer Eingangsbeleuchtung für beste Übersicht. Mehr Sicherheit für Ihr Zuhause.

Komfort, Funktionalität und Sicherheit sind wesentliche Aspekte bei der Entscheidung für die richtige Gebäudetechnik. Energieeffizienz ist ein weiteres wichtiges Kriterium. Für Merten ist es selbstverständlich, nachhaltige Produkte und Lösungen zu entwickeln, um vorhandene Ressourcen und künftige Generationen zu schützen.

Verbessertes Relais

Bei Verwendung von Leuchtmitteln die ein Vorschaltgerät benötigen, können beim Einschaltstrom hohe kapazitive Lasten auftreten, die beim Schaltrelais Fehlfunktionen auslösen. Darum wurden die Relais bei den Argus 220 Außenbewegungsmelder durch stärkere Typen ersetzt. Auch hier entstehen Ihnen für den verbesserten Funktionsumfang keine Kosten.

Neue Erfassungssensorik

Alle Merten Argus Außenbewegungsmelder mit 110° und 220° Erfassungsbereich werden mit der neuesten Infrarot-Technologie hergestellt und geliefert. Dabei bleiben Ihnen die altbekannten Merten Artikelnummern erhalten. Ihr Vorteil: Eine noch bessere Detektion zum gleichen Preis.



Bewegungs- und Präsenzmelder

Bewegungsmelder	
Argus Bewegungsmelder	424
Zubehör	428
Schneider-Electric Bewegungsmelder	429
Argus Präsenzmelder Komplettgeräte	
Argus Präsenzmelder Komplettgeräte	432
Schneider-Electric Bewegungsmelder	440
Argus Bewegungs-/Präsenzmelder Unterputz	
Kombinations- und Geräteübersicht	444
Module PlusLink System M	446
Module PlusLink System Design	447
Module PlusLink	448
Argus Bewegungs-/Präsenzmelder	450

Unser Trainingsportal



Nutzen Sie über 180 Seminare und Webinare, um Ihre Kompetenzen im richtigen Fachgebiet zu erweitern.

Zum Online-Katalog

Argus Bewegungsmelder

Bewegungs- und Präsenzmelder

Argus 220



IP55

- Bewegungsmelder für den Außenbereich.
- 220°-Flächenüberwachung für größere Hausfronten und Bereiche des Hauses.
- Mit integrierter Schnittstelle für die Erweiterung mit einem Funkmodul (drahtlose Verbindung mehrerer Geräte).
- 360°-Nahschutzzone (ca. 4 m Radius).
- Großer Anschlussraum und Stecksystem.
- Durchschleifen möglich.
- LED-Funktionsanzeige zur schnellen Ausrichtung am Montageort.
- Bedienelemente befinden sich geschützt unter der leicht zugänglichen Abdeckplatte.
- Flexibel verstellbarer Sensorkopf.
- Ausblenden einzelner Linsenbereiche möglich.
- Wand- und Deckenmontage ohne zusätzliches Zubehör.
- Befestigung an Außen-/Innenecken und ortsfesten Rohren mit einem Montagewinkel.

Funktionen:

- Mit integriertem Funkmodul sind folgende Funktionen über Funk realisierbar: Dauer EIN, Dauer AUS und AUTOMATIK.

Nennspannung: AC 220/230 V ~, 50 Hz
Nennstrom: 10 AX, AC 230 V, cos ϕ = 0,6
Glühlampen: AC 230 V, max. 2200 W
HV Halogenlampen: AC 230 V, max. 2000 W
NV Halogenlampen: AC 230 V, 500 VA mit gewickeltem Trafo
 AC 230 V, 1050 W mit elektronischen Trafos
Kapazitive Last: 10 A, max. 140 μ F
Energiesparlampen: AC 230 V, max. 100 VA
Motorlast: AC 230 V, max. 1000 VA
Eigenverbrauch: < 1 W
Erfassungswinkel: 220°
Reichweite: max. 16 m
Anzahl der Ebenen: 7
Anzahl der Zonen: 112 mit 448 Schaltsegmenten
Lichtfühler: stufenlos von 3-1000 Lux
Schaltdauer: 1 s bis ca. 8 min in 6 Stufen
Empfindlichkeit: stufenlos einstellbar
Neutralleiter: erforderlich
Sensorkopfeinstellung Wandmontage:
 9° auf, 24° ab, 12° rechts/links, \pm 12° axial
Sensorkopfeinstellung Deckenmontage:
 4° auf, 29° ab, 25° rechts/links, \pm 8,5° axial
EG-Richtlinien: Niederspannungsrichtlinie 2006/95/EG
 und EMV-Richtlinie 2004/108/EG
Schutzart: IP 55
Abmessungen: 151x93x71 mm (HxBxT)

Lieferumfang: Mit Abdeckplatte und Segmenten zur Einschränkung des Erfassungsbereiches, Schrauben und Dübel.

Zubehör:	Seite
Montagewinkel 565291/92/93	428
Kondensator 542895	101, 428, 463

Farbe	MG	VPE	Artikel-Nr.	Info	UVP/Stk.
Polarweiß	E4	1	MEG5628-3119		147,00 €
Dunkelbrasil	E4	1	MEG5628-3115		147,00 €
Aluminium	E4	1	MEG5628-3160		158,50 €

ARGUS 360 IP54 pw



IP55

- Bewegungsmelder
- Geräteanwendung: Beleuchtungssteuerung
- Sensortyp: PIR
- Lasttyp Glühlampe: 2000 W - 230 V AC
- LED-Lampe: integrierter Vorschaltgerät 8 x 58 W, 176 μ F - 230 V AC
- Leuchtstofflampe: 1000 W - 230 V AC
- Polarweiß RAL 9003

Zusatzmerkmale:

- Klemmverbindungskapazität \leq 2,5 mm²
- Einschaltstrom 600 A für 20 μ s

Funktionen:

- verfügbar Helligkeitsanpassung
- Lernmodus
- Zeitumstellung
- Impulsfunktion
- Dampferschutz
- Bewegungsmelder-Abschaltlogik

Displaytyp:

Zeitverzögerung: 5 s - 15 min
Einstellung der Leuchtstärke: 2...1000 lux
Horizontaler Erkennungswinkel: 0...360°
Detection range Radius: 20 m
Material: Thermoplast glänzend
Gehäusevariante: Decke
Montagehöhe: 2,5 m
Abmessung: 65 x 121 x 121 mm (HxBxT)
 Durchmesser 121 mm
Anschlüsse: Klemmen Schraubenlose Klemmen
Betriebsbemessungsspannung: Ue 220-240 V AC
Netzwerkfrequenz: 50/60 Hz
Eingangs-Kompatibilität: Erweiterungseingang für Taster und elektronischen Einsatz
Eingangsfunktion: externer Auslöser
Schutzfunktionen: Externe Sicherung
Typ: Einstellung Zeitumstellung
 Einstellbare Lichtempfindlichkeit

Lieferumfang: 1 Oberflächengehäuse, 1 Geber, 1 Deckschicht, 1 Schraube, 1 Benutzerhandbuch, 1 Linsenmaske

Farbe	MG	VPE	Artikel-Nr.	Info	UVP/Stk.
Polarweiß	E4	1	MEG5640-3119		186,50 €

Schutzkorb für KNX Präsenz



- Schutzgitter für Bewegungs- und Präsenzmelder.
- Aufputz-Montage mit Schrauben.

Zu komplettieren mit:	Seite
ARGUS 360 IP54 pw MEG5640-3119	424
KNX Präsenz Halle UP MEG6304-0019	437, 616
KNX Präsenz Halle AP MEG6354-0019	438, 617
KNX Präsenz Korridor UP MEG6305-0019	437, 617
KNX Präsenz Korridor AP MEG6355-0019	439, 618

Farbe	Ausführung	MG	VPE	Artikel-Nr.	Info	UVP/Stk.
Weiß	Schutzkorb für KNX Präsenzmelder	X8	1	MEG6300-0001		38,90 €

MG = Materialgruppe • VPE = Verpackungseinheit

Alle angegebenen Preise sind unverbindliche Listenpreise ohne Mehrwertsteuer. Gültig ab 01.01.2023.

Technische Änderungen vorbehalten. Angaben ohne Gewähr. Abbildungen dienen nur zur Veranschaulichung.

Merten Katalog 2023 | Bewegungs- und Präsenzmelder

merten

Argus Bewegungsmelder

Bewegungs- und Präsenzmelder

Argus 110 Basic



- Bewegungsmelder für den Außenbereich.
- 110°-Flächenüberwachung für kleinere Hausfronten und Teilbereiche des Hauses.
- 360°-Nahschutzzone (ca. 4 m Radius).
- Großer Anschlussraum und Stecksystem.
- Durchschleifen möglich.
- LED-Funktionsanzeige zur schnellen Ausrichtung am Montageort.
- Bedienelemente befinden sich geschützt unter der leicht zugänglichen Abdeckplatte.
- Flexibel verstellbarer Sensorkopf.
- Ausblenden einzelner Linsenbereiche möglich.
- Wand- und Deckenmontage ohne zusätzliches Zubehör.
- Befestigung an Außen-/Innenecken und ortsfesten Rohren mit einem Montagewinkel.

IP55

Netzspannung: AC 230 V $\pm 10\%$, 50 Hz
Glühlampen: AC 230 V, max. 2000 W
Halogenlampen: AC 230 V, max. 1200 W
Leuchtstofflampen: AC 230 V, 1200 W unkompenziert
Kapazitive Last: max. 35 μ F
Max. Schaltstrom: 16 A, AC 230 V, $\cos\phi = 1$
Erfassungswinkel: 110°
Reichweite: max. 12 m
Anzahl der Ebenen: 7
Anzahl der Zonen: 92 mit 368 Schaltsegmenten
Lichtfühler: stufenlos von 3-1000 Lux
Zeit: 1 s bis ca. 8 min in 6 Stufen
Neutralleiter: erforderlich
Sensorkopfeinstellung Wandmontage:
 9° auf, 24° ab, 12° rechts/links, $\pm 12^\circ$ axial
Sensorkopfeinstellung Deckenmontage:
 4° auf, 29° ab, 25° rechts/links, $\pm 8,5^\circ$ axial
EG-Richtlinien: Niederspannungsrichtlinie 2006/95/EG und EMV-Richtlinie 2004/108/EG
Schutzart: IP 55
Abmessungen: 151x93x71 mm (HxBxT)

Lieferumfang: Mit Abdeckplatte und Segmenten zur Einschränkung des Erfassungsbereiches, Schrauben und Dübel.

Zubehör:	Seite
Montagewinkel 565291/92/93	428
Kondensator 542895	101, 428, 463

Farbe	MG	VPE	Artikel-Nr.	Info	UVP/Stk.
Polarweiß	E4	1	565119		74,40 €

Argus 220 Basic



- Bewegungsmelder für den Außenbereich.
- 220°-Flächenüberwachung für größere Hausfronten und Bereiche des Hauses.
- 360°-Nahschutzzone (ca. 4 m Radius).
- Großer Anschlussraum und Stecksystem.
- Durchschleifen möglich.
- LED-Funktionsanzeige zur schnellen Ausrichtung am Montageort.
- Bedienelemente befinden sich geschützt unter der leicht zugänglichen Abdeckplatte.
- Flexibel verstellbarer Sensorkopf.
- Ausblenden einzelner Linsenbereiche möglich.
- Wand- und Deckenmontage ohne zusätzliches Zubehör.
- Befestigung an Außen-/Innenecken und ortsfesten Rohren mit einem Montagewinkel.

IP55

Netzspannung: AC 230 V $\pm 10\%$, 50 Hz
Glühlampen: AC 230 V, max. 2000 W
Halogenlampen: AC 230 V, max. 1200 W
Leuchtstofflampen: AC 230 V, 1200 W unkompenziert
Kapazitive Last: max. 35 μ F
Max. Schaltstrom: 16 A, AC 230 V, $\cos\phi = 1$
Erfassungswinkel: 220°
Reichweite: max. 12 m
Anzahl der Ebenen: 7
Anzahl der Zonen: 112 mit 448 Schaltsegmenten
Lichtfühler: stufenlos von 3-1000 Lux
Zeit: 1 s bis ca. 8 min in 6 Stufen
Neutralleiter: erforderlich
Sensorkopfeinstellung Wandmontage:
 9° auf, 24° ab, 12° rechts/links, $\pm 12^\circ$ axial
Sensorkopfeinstellung Deckenmontage:
 4° auf, 29° ab, 25° rechts/links, $\pm 8,5^\circ$ axial
EG-Richtlinien: Niederspannungsrichtlinie 2006/95/EG und EMV-Richtlinie 2004/108/EG
Schutzart: IP 55
Abmessungen: 151x93x71 mm (HxBxT)

Lieferumfang: Mit Abdeckplatte und Segmenten zur Einschränkung des Erfassungsbereiches, Schrauben und Dübel.

Zubehör:	Seite
Montagewinkel 565291/92/93	428
Kondensator 542895	101, 428, 463

Farbe	MG	VPE	Artikel-Nr.	Info	UVP/Stk.
Polarweiß	E4	1	565219		136,50 €

Argus Bewegungsmelder

Argus 220 Timer



IP55

- Bewegungsmelder für den Außenbereich.
- 220°-Flächenüberwachung für größere Hausfronten und Bereiche des Hauses.
- Mit integrierter Dämmerungszeitschaltuhr und Schnittstelle für die Erweiterung mit einem Funkmodul (drahtlose Verbindung mehrerer Geräte).
- 360°-Nahschutzzone (ca. 4 m Radius).
- Großer Anschlussraum und Stecksystem.
- Durchschleifen möglich.
- LED-Funktionsanzeige zur schnellen Ausrichtung am Montageort.
- Bedienelemente befinden sich geschützt unter der leicht zugänglichen Abdeckplatte.
- Flexibel verstellbarer Sensorkopf.
- Ausblenden einzelner Linsenbereiche möglich.
- Wand- und Deckenmontage ohne zusätzliches Zubehör.
- Befestigung an Außen-/Innenecken und ortsfesten Rohren mit einem Montagewinkel.

Funktionen:

Halbautomatikfunktion: Abends wird die Beleuchtung bei Erreichen der eingestellten Dämmerungsschwelle ein- und zur voreingestellten Uhrzeit (z. B. 23.00 Uhr) wieder ausgeschaltet. Danach ist die normale Bewegungsmelder-Funktion aktiv.

Automatikfunktion: wie Halbautomatikfunktion. Morgens wird zur voreingestellten Uhrzeit (z.B. 5.00 Uhr) die Beleuchtung wieder ein- und nach Erreichen der Dämmerungsschwelle ausgeschaltet. Dazwischen ist die normale Bewegungsmelder-Funktion aktiv.

Schaltuhrfunktion Automatik: Am Abend und am Morgen helligkeitsabhängige Schaltuhrfunktion (Argus gesperrt), dazwischen normale Bewegungsmelder-Funktion.

Schaltuhrfunktion Halbautomatik: Am Abend helligkeitsabhängige Schaltuhrfunktion (Argus gesperrt), danach normale Bewegungsmelder-Funktion.

- Reine Bewegungsmelder-Funktion
- Mit integriertem Funkmodul sind folgende Funktionen **über Funk realisierbar:** Dauer EIN, Dauer AUS, AUTOMATIK und SET (Anlernen aktueller Dämmerungswert. Kein manuelles Nachstellen.)
- Netzspannung:** AC 230 V $\pm 10\%$, 50 Hz
Glühlampen: AC 230 V, max. 2000 W
Halogenlampen: AC 230 V, max. 1200 W
Leuchtstofflampen: AC 230 V, 1200 W unkompensiert
Kapazitive Last: max. 35 μ F
Max. Schaltstrom: 16 A, AC 230 V, $\cos\phi = 1$
Erfassungswinkel: 220°
Reichweite: max. 16 m
Anzahl der Ebenen: 7
Anzahl der Zonen: 112 mit 448 Schaltsegmenten
Lichtfühler: stufenlos von 3-1000 Lux
Zeit: 1 s bis ca. 8 min in 6 Stufen
Empfindlichkeit: stufenlos einstellbar
Neutralleiter: erforderlich
Sensorkopfeinstellung Wandmontage: 9° auf, 24° ab, 12° rechts/links, $\pm 12^\circ$ axial
Sensorkopfeinstellung Deckenmontage: 4° auf, 29° ab, 25° rechts/links, $\pm 8,5^\circ$ axial
EG-Richtlinien: Niederspannungsrichtlinie 2006/95/EG und EMV-Richtlinie 2004/108/EG
Schutzart: IP 55
Abmessungen: 151x93x71 mm (HxBxT)

Lieferumfang: Mit Abdeckplatte und Segmenten zur Einschränkung des Erfassungsbereiches, Schrauben und Dübel.

Zubehör:	Seite
Funkmodul für Argus 220 Bewegungsmelder 565495	428
Montagewinkel 565291/92/93	428
Kondensator 542895	101, 428, 463

Farbe	MG	VPE	Artikel-Nr.	Info	UVP/Stk.
Polarweiß	E4	1	565619		159,90 €
Dunkelbrasil	E4	1	565615		159,90 €
Aluminium	E4	1	565669		172,00 €

Argus 220 für 12 V



IP55

- Bewegungsmelder für den Außenbereich.
- 220°-Flächenüberwachung für größere Hausfronten und Bereiche des Hauses.
- 12 V Ausführung. Mit integrierter Schnittstelle für die Erweiterung mit einem Funkmodul (drahtlose Verbindung mehrerer Geräte).
- 360°-Nahschutzzone (ca. 4 m Radius).
- Großer Anschlussraum und Stecksystem.
- Durchschleifen möglich.
- LED-Funktionsanzeige zur schnellen Ausrichtung am Montageort.
- Bedienelemente befinden sich geschützt unter der leicht zugänglichen Abdeckplatte.
- Flexibel verstellbarer Sensorkopf.
- Ausblenden einzelner Linsenbereiche möglich.
- Wand- und Deckenmontage ohne zusätzliches Zubehör.
- Befestigung an Außen-/Innenecken und ortsfesten Rohren mit einem Montagewinkel.

Funktionen:

Mit integriertem Funkmodul sind folgende Funktionen **über Funk realisierbar:** Dauer EIN, Dauer AUS und AUTOMATIK.

Versorgungsspannung: DC 12 V

Schaltkontakt: potentialfrei

Max. Schaltstrom: 5 A, DC 12 V

- 5 A, AC 230 V, $\cos\phi = 1$

- **Eigenverbrauch:** < 1 W
- **Erfassungswinkel:** 220°
- **Reichweite:** max. 16 m
- **Anzahl der Ebenen:** 7
- **Anzahl der Zonen:** 112 mit 448 Schaltsegmenten
- **Lichtfühler:** stufenlos von 3-1000 Lux
- **Zeit:** 1 s bis ca. 8 min in 6 Stufen
- **Empfindlichkeit:** stufenlos einstellbar
- **Sensorkopfeinstellung Wandmontage:** 9° auf, 24° ab, 12° rechts/links, $\pm 12^\circ$ axial
- **Sensorkopfeinstellung Deckenmontage:** 4° auf, 29° ab, 25° rechts/links, $\pm 8,5^\circ$ axial
- **EG-Richtlinien:** Niederspannungsrichtlinie 2006/95/EG und EMV-Richtlinie 2004/108/EG
- **Schutzart:** IP 55
- **Abmessungen:** 151x93x71 mm (HxBxT)

Lieferumfang: Mit Abdeckplatte und Segmenten zur Einschränkung des Erfassungsbereiches, Schrauben und Dübel.

Zubehör:	Seite
Funkmodul für Argus 220 Bewegungsmelder 565495	428
Montagewinkel 565291/92/93	428
Kondensator 542895	101, 428, 463

Die Farben Dunkelbrasil und Aluminium auf Anfrage.

Farbe	MG	VPE	Artikel-Nr.	Info	UVP/Stk.
Polarweiß	E4	1	565426		147,00 €

Argus Bewegungsmelder

KNX ARGUS 220



IP55

- KNX-Bewegungsmelder für den Außenbereich.
- 220°-Flächenüberwachung für größere Hausfronten und Bereiche des Hauses. Mit integriertem Busankoppler. Die physikalische Adresse wird mit einem Magneten programmiert.
- 360°-Nahschutzzone (ca. 4 m Radius).
- Großer Anschlussraum und Stecksystem.
- Durchschleifen möglich.
- LED-Funktionsanzeige zur schnellen Ausrichtung am Montageort.
- Bedienelemente befinden sich geschützt unter der leicht zugänglichen Abdeckplatte.
- Flexibel verstellbarer Sensorkopf.
- Ausblenden einzelner Linsenbereiche möglich.
- Wand- und Deckenmontage ohne zusätzliches Zubehör.
- Befestigung an Außen-/Innenecken und ortsfesten Rohren mit einem Montagewinkel.

Softwarefunktionen KNX:

Fünf Bewegungsblöcke: Bis zu vier Funktionen können je Block ausgelöst werden. Telegramme: 1 Bit, 1 Byte, 2 Byte.

Normalbetrieb, Master, Slave, Sicherheitspause,

Sperrfunktion. Empfindlichkeit, Helligkeit und Treppenlichtzeit lassen sich über die ETS oder das Potentiometer einstellen.

Lernbare Treppenlichtzeit. Erfassungswinkel: 220°

Reichweite: max. 16 m

Anzahl der Ebenen: 7

Anzahl der Zonen: 112 mit 448 Schaltsegmenten

Lichtfühler: stufenlos von ca. 3-1000 Lux, ∞ Lux

(unendlich: Bewegungserkennung ist unabhängig von der Umgebungshelligkeit)

Zeit: von außen 1 s bis ca. 8 min. in 6 Stufen oder über ETS von ca. 3 s bis ca. 152 Std. einstellbar

Empfindlichkeit: stufenlos einstellbar

Sensorkopfeinstellung Wandmontage:

9° auf, 24° ab, 12° rechts/links, ±12° axial

Sensorkopfeinstellung Deckenmontage:

4° auf, 29° ab, 25° rechts/links, ±8,5° axial

EG-Richtlinien: Niederspannungsrichtlinie 2006/95/EG und EMV-Richtlinie 2004/108/EG

Schutzart: IP 55

Abmessungen: 151x93x71 mm (HxBxT)

Lieferumfang: Mit Busanschlussklemme und Segmenten zur Einschränkung des Erfassungsbereiches, Schrauben und Dübel.

Zubehör:

Montagewinkel **565291/92/93**

Seite
428

Farbe	MG	VPE	Artikel-Nr.	Info	UVP/Stk.
Polarweiß	X7	1	632519		218,00 €
Dunkelbrasil	X7	1	632515		218,00 €
Aluminium	X7	1	632569		233,00 €

Zubehör

Montagewinkel

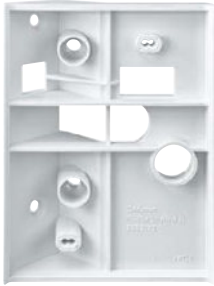

- Montagewinkel zur Befestigung von Argus 110/220 Basic, Argus 220/Timer an Außen- oder Innenecken. Mit handelsüblichen Rohrschellen auch an ortsfesten Rohren (VDE 0100) zu befestigen.

Lieferumfang: Mit Schrauben und Dübel. Ohne Rohrschelle.

Zu komplettieren mit:	Seite
Argus 110 Basic 565219	425
Argus 220 Basic 565219	425
Argus 438 MEG5628-31..	424
Argus 220 für 12 V 565426	426
Argus 220 Timer 565619	426
Im KNX zu komplettieren mit: KNX Argus 438 6325..	160

Farbe	MG	VPE	Artikel-Nr.	Info	UVP/Stk.
Polarweiß	E4	1	565291		12,95 €
Schwarzgrau	E4	1	565293		12,95 €
Dunkelbrasil	E4	1	565292		12,95 €

Funkmodul für Argus 220 Bewegungsmelder



- Zur drahtlosen Vernetzung mehrerer Argus 220 oder Argus 220 Timer. Eine registrierte Bewegung wird über das Funkmodul an alle angelernten Bewegungsmelder gesendet. Mit integriertem Sender und Empfänger.
- Das Funkmodul kann nachträglich in die Bewegungsmelder eingesteckt werden.

Funktionen:

- Das Funkmodul unterstützt die Funktionen Dauer EIN, Dauer AUS, AUTOMATIK und SET (nur Argus 220 Timer). Bei der Funktion SET übernimmt der Argus die aktuelle Dämmerungsschwelle zum Einschalten.

Funkfrequenz: 868 MHz

Übertragungsart: FSK, Frequency Shift Keying, Bidirektional, mit integriertem Sender und Empfänger

Reichweite: bis zu 100 m (Freifeld), bis zu 30 m (Gebäude)

Zu komplettieren mit:	Seite
Argus 438 MEG5628-31..	424
Argus 220 für 12 V 565426	426
Argus 220 Timer 565619	426
Sender:	
Funkmodul für Argus 220 Bewegungsmelder 565495	428
Empfänger:	
Funkmodul für Argus 220 Bewegungsmelder 565495	428

Ausführung	MG	VPE	Artikel-Nr.	Info	UVP/Stk.
Funkmodul	E4	1	565495		110,50 €

Kondensator AC 230 V, 0,33 µF



- Zum Einsatz in Tasterschaltungen, um evtl. auftretendes Flackern der Glühlampe und/oder selbsttätiges Schalten des Installationsrelais bei der Verwendung mehrerer Taster mit Glühlampen zu vermeiden.
- Zur Entstörung induktiver Lasten, z. B. Relais, Schütze, Leuchtstofflampen, Transformatoren, wenn die Induktionsspannung dieser Geräte zum Wiedereinschalten (Takten) des ARGUS führt.

Ausführung	MG	VPE	Artikel-Nr.	Info	UVP/Stk.
AC 230 V, 0,33 µF	E0	1	542895		5,95 €

Schneider-Electric Bewegungsmelder

Bewegungs- und Präsenzmelder

ARGUS Außenbewegungsmelder Standard 120



IP55

- Bewegungsmelder für den Außenbereich.
- 120°- Flächenüberwachung für kleinere Hausfronten und Bereiche des Hauses.
- Flexibel verstellbarer Sensorkopf
- Automatisches Ein- und Ausschalten der Beleuchtung
- Einfache Bedienung und Energieeinsparung über die Einstellung der Helligkeitsschwelle und Schaltdauer
- Witterungsbeständiges Gehäuse
- Ausblenden einzelner Linienbereiche möglich
- Befestigung an Außen-/Innenecken

Netzspannung: AC 220–240 V, 50 Hz**Max. Schaltstrom:** 10 A, AC 220–240 V, $\cos\varphi = 0,6$ **Nennleistung:****LED-Lampen:** 200 W**Glühlampen AC 230 V:** 1000 W**Halogenlampen AC 230 V:** 900 W**Halogen (elektronischer Trafo):** 250 VA**Halogen (Eisenkern-Trafo):** 500 VA**Leuchtstoffröhren:** 200 VA**kapazitive Last (6 A Prüfstrom):** 21 μF **kapazitive Last (10 A Prüfstrom):** 14 μF **Kompakt-Leuchtstofflampen:** 3 x 23 W**Eigenverbrauch:** < 2 W**Erfassungswinkel:** 120°**Reichweite:** max. 12 m**Lichtsensor (Empfindlichkeit):** 5–2000 Lux**Zeiteinstellung:** von ca. 3 s bis ca. 30 min, Toleranz 2–6 s**Schaltmodus:** Automatik, manuelle Betätigung**Anschluss:** 3-adrig, Neutralleiter erforderlich**Betriebstemperatur:** -15 °C bis +40 °C**Schutzart:** IP 55**EG-Richtlinien:** Niederspannungsrichtlinie 2006/95/EG und EMV-Richtlinie 2004/108/EG.**Farbe:** weiß**Abmessungen (LxBxH):** 164x80x75 mm (mit Montagewinkel), 140x80x75 (ohne Montagewinkel)**Nettogewicht:** 226g (mit Montagewinkel), 205g (ohne Montagewinkel)**Lieferumfang:** Mit Montagewinkel für Außen-/Innenecken.

Farbe	MG	VPE	Artikel-Nr.	Info	UVP/Stk.
Weiß	SD	1	CCT56P004		56,80 €

ARGUS Außenbewegungsmelder Standard 360



IP55

- Bewegungsmelder für den Außenbereich.
- 360°- Flächenüberwachung für größere Hausfronten und Bereiche des Hauses.
- Flexibel verstellbarer Sensorkopf
- Automatisches Ein- und Ausschalten der Beleuchtung
- Einfache Bedienung und Energieeinsparung über die Einstellung der Helligkeitsschwelle und Schaltdauer
- Witterungsbeständiges Gehäuse
- Ausblenden einzelner Linienbereiche möglich
- Befestigung an Außen-/Innenecken

Netzspannung: AC 220–240 V, 50 Hz**Max. Schaltstrom:** 10 A, AC 220–240 V, $\cos\varphi = 0,6$ **Nennleistung:****LED-Lampen:** 200 W**Glühlampen AC 230 V:** 1000 W**Halogenlampen AC 230 V:** 800 W**Halogen (elektronischer Trafo):** 315 VA**Halogen (Eisenkern-Trafo):** 500 VA**Leuchtstoffröhren:** 250 VA**kapazitive Last (6 A Prüfstrom):** 28 μF **kapazitive Last (10 A Prüfstrom):** 21 μF **Kompakt-Leuchtstofflampen:** 4 x 23 W**Eigenverbrauch:** max. 2,5 W**Erfassungswinkel:** 360°**Reichweite:** max. 12 m**Lichtsensor (Empfindlichkeit):** 5–2000 Lux**Zeiteinstellung:** von ca. 5 s bis ca. 20 min, Toleranz 2–8 s**Schaltmodus:** Automatik, manuelle Betätigung**Anschluss:** 3-adrig, Neutralleiter erforderlich**Betriebstemperatur:** -15 °C bis +40 °C**Schutzart:** IP 55**EG-Richtlinien:** Niederspannungsrichtlinie 2006/95/EG und EMV-Richtlinie 2004/108/EG.**Farbe:** weiß**Abmessungen (LxBxH):** 170x88x76 mm (mit Montagewinkel), 142,5x88x76 (ohne Montagewinkel)**Nettogewicht:** 256g (mit Montagewinkel), 230g (ohne Montagewinkel)**Lieferumfang:** Mit Montagewinkel für Außen-/Innenecken.

Farbe	MG	VPE	Artikel-Nr.	Info	UVP/Stk.
Weiß	SD	1	CCT56P008		101,00 €

ARGUS Deckenbewegungsmelder Standard 360



- Deckenbewegungsmelder für den Innenbereich. 360°- Flächenüberwachung.
- Attraktives flaches Design
- Automatisches Ein- und Ausschalten der Beleuchtung
- Schnelle und einfache Einstellung der Helligkeitsschwelle und Schaltdauer

Netzspannung: AC 220–240 V, 50 Hz**Max. Schaltstrom:** 10 A, AC 220–240 V, $\cos\varphi = 0,6$ **Nennleistung:****LED-Lampen:** 200 W**Glühlampen AC 230 V:** 1000 W**Halogenlampen AC 230 V:** 1000 W**Halogen (elektronischer Trafo):** 315 VA**Halogen (Eisenkern-Trafo):** 500 VA**Leuchtstoffröhren:** 250 VA**kapazitive Last (6 A Prüfstrom):** 28 μF **kapazitive Last (10 A Prüfstrom):** 21 μF **Kompakt-Leuchtstofflampen:** 4 x 23 W**Eigenverbrauch:** < 2 W**Erfassungswinkel:** 360°**Reichweite:** Radius von max. 7,4 m (bei 2,4 m Montagehöhe)**Lichtsensor (Empfindlichkeit):** 5–2000 Lux**Zeiteinstellung:** von ca. 3 s bis ca. 10 min, Toleranz 2–8 s**Schaltmodus:** Automatik**Anschluss:** 3-adrig, Neutralleiter erforderlich**Betriebstemperatur:** bei Zimmertemperatur**Schutzart:** IP 20**EG-Richtlinien:** Niederspannungsrichtlinie 2006/95/EG und EMV-Richtlinie 2004/108/EG.**Farbe:** weiß**Abmessungen (LxBxH):** 135x135x43 mm**Nettogewicht:** 208g

Farbe	MG	VPE	Artikel-Nr.	Info	UVP/Stk.
Weiß	SD	1	CCT56P002		87,30 €



Argus Präsenzmelder Komplettgeräte

Effizient und intelligent

Steigende Energiekosten und wachsendes Umweltbewusstsein im modernen Gebäudemanagement fordern heute mehr denn je innovative Lösungen für den effizienten Energieeinsatz. Mit den Argus PlusLink Präsenzmeldern von Merten können Sie rechnen. Dank bedarfsgerechter Einzelraumsteuerung von Beleuchtung, Heizung oder Lüftung.

Unter der Raumdecke montiert, erfasst der Argus Präsenzmelder die Anwesenheit von Personen in einem Bereich von ca. 14 m (bei 2,50 m Montagehöhe) und misst gleichzeitig die Intensität des natürlichen Lichts. Wird eine vorher festgelegte Lichtschwelle unterschritten, genügen kleine Bewegungen im Raum, um die Beleuchtung automatisch zu aktivieren. Reicht die Umgebungshelligkeit jedoch aus oder erkennt er keine Anwesenheit mehr, schaltet der Argus Präsenzmelder kostensparend das Licht wieder aus.

Argus Präsenzmelder Komplettgeräte

Argus Präsenzmelder Komplettgeräte	432
Schneider-Electric Bewegungsmelder	440



Argus Präsenzmelder
1-fach



Argus Präsenzmelder
2-fach

Unser Trainingsportal



Nutzen Sie über 180 Seminare und Webinare, um Ihre Kompetenzen im richtigen Fachgebiet zu erweitern.

Zum Online-Katalog

Argus Präsenzmelder Komplettgeräte

Bewegungs- und Präsenzmelder

ARGUS Präsenz, Relais 1fach



PlusLink
inside

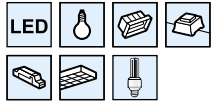

- Präsenzmelder für die Deckenmontage im Innenbereich.
- Das Sensor-Modul erfasst sich bewegende Wärmequellen (z. B. Personen) in einem einstellbaren Erfassungsbereich und startet eine Treppenlichtzeit.
- Für ohmsche, induktive und kapazitive Lasten wie Glühlampen, Energiesparlampen, NV-Halogenbeleuchtung mit konventionellem Trafo, elektronische Trafos, Leuchtstofflampen.
- Das Sensor-Modul verfügt über einen Lichtfühler mit einstellbarer Helligkeitsschwelle, so dass die Beleuchtung nur unterhalb einer bestimmten Helligkeitsschwelle eingeschaltet wird. Durch die Präsenzfunktion kann das Sensor-Modul die Beleuchtung trotz einer anwesenden Person ausschalten, wenn genügend natürliches Licht vorhanden ist.
- Für die Montage in einer 60er-Unterputzdose oder in dem als Zubehör erhältlichen Aufputzgehäuse.
- Mit Krallen- und Schraubbefestigung.
- Mit Schraubklemmen.

Funktionen:

- Schalten von einem Ausgang.
- Externe Ansteuerung über einen PL-Eingang (Sensor-Modul auf Zentralstellen-Einsatz (Slave), Nebenstelle Plus).
- Schalten
- Helligkeitsabhängige Treppenlichtfunktion

Nennspannung: AC 220/230 V, 50/60 Hz
Nennstrom: max. 10 AX, $\cos\omega = 0,6$
Ausgänge: 1x Schließer
Max. Schaltleistung pro Kanal:
Glühlampen: 2200 W
HV-Halogenlampen: 2000 W
NV-Halogenlampen mit gewickeltem Trafo: 500 VA
Elektronische Trafos: 1050 W
Kapazitive Last: 10 A, 140 μ F
Energiesparlampen: 100 VA
Motorlast: 1000 VA
Neutralleiter: erforderlich (3 Leitersystem)
Anschlussquerschnitt: max. 2x2,5 mm²
Erfassungswinkel: 360°
Anzahl der Ebenen: 6
Anzahl der Zonen: 136
Anzahl der Bewegungssensoren: 4
Empfohlene Montagehöhe: 2,5 m
Reichweite: Radius von max. 7 m (bei einer Montagehöhe von 2,50 m)
Empfindlichkeit: stufenlos einstellbar
Helligkeitsschwelle: stufenlos einstellbar von ca. 10 bis ca. 1000 Lux
Nachlaufzeit: Kanal 1: stufenlos einstellbar von ca. 10 s bis ca. 30 min

Zubehör: Seite
 Aufputzgehäuse für ARGUS Präsenz **550619** 433, 435, 620

Farbe	MG	VPE	Artikel-Nr.	Info	UVP/Stk.
Polarweiß	E4	1	MEG5510-1119		122,50 €

ARGUS Präsenz, Relais 2fach



PlusLink
inside



- Präsenzmelder für die Deckenmontage im Innenbereich.
- Das Sensor-Modul erfasst sich bewegende Wärmequellen (z. B. Personen) in einem einstellbaren Erfassungsbereich und startet eine Treppenlichtzeit.
- Für ohmsche, induktive und kapazitive Lasten wie Glühlampen, Energiesparlampen, NV-Halogenbeleuchtung mit konventionellem Trafo, elektronische Trafos, Leuchtstofflampen.
- Das Sensor-Modul verfügt über einen Lichtfühler mit einstellbarer Helligkeitsschwelle, so dass die Beleuchtung nur unterhalb einer bestimmten Helligkeitsschwelle eingeschaltet wird. Durch die Präsenzfunktion kann das Sensor-Modul die Beleuchtung trotz einer anwesenden Person ausschalten, wenn genügend natürliches Licht vorhanden ist.
- Für die Montage in einer 60er-Unterputzdose oder in dem als Zubehör erhältlichen Aufputzgehäuse.
- Mit Krallen- und Schraubbefestigung.
- Mit Schraubklemmen.

Funktionen:

- Schalten von zwei Ausgängen.
- Externe Ansteuerung über zwei PL-Eingänge (Sensor-Modul auf Zentralstellen-Einsatz (Slave), Nebenstelle Plus).
- Schalten
- Helligkeitsabhängige Treppenlichtfunktion mit Kanal 1, Helligkeitsunabhängige Treppenlichtfunktion mit Kanal 2

Nennspannung: AC 220/230 V, 50/60 Hz
Nennstrom: max. 10 AX, $\cos\omega = 0,6$. Die Gesamtbelastung beider Kanäle darf 14 A nicht überschreiten
Ausgänge: 2 x Schließer
Max. Schaltleistung pro Kanal:
Glühlampen: 2200 W
HV-Halogenlampen: 2000 W
NV-Halogenlampen mit gewickeltem Trafo: 500 VA
Elektronische Trafos: 1050 W
Kapazitive Last: 10 A, 140 μ F
Energiesparlampen: 100 VA
Motorlast: 1000 VA
Neutralleiter: erforderlich (3 Leitersystem)
Anschlussquerschnitt: max. 2x2,5 mm²
Erfassungswinkel: 360°
Anzahl der Ebenen: 6
Anzahl der Zonen: 136
Anzahl der Bewegungssensoren: 4
Empfohlene Montagehöhe: 2,5 m
Reichweite: Radius von max. 7 m (bei einer Montagehöhe von 2,50 m)
Empfindlichkeit: stufenlos einstellbar
Helligkeitsschwelle: stufenlos einstellbar von ca. 10 bis ca. 1000 Lux
Nachlaufzeit: Kanal 1: stufenlos einstellbar von ca. 10 s bis ca. 30 min
Kanal 2: stufenlos einstellbar von ca. 5 min bis ca. 2 Std.

Zubehör: Seite
 Aufputzgehäuse für ARGUS Präsenz **550619** 433, 435, 620

Farbe	MG	VPE	Artikel-Nr.	Info	UVP/Stk.
Polarweiß	E4	1	MEG5510-1219		141,50 €

Argus Präsenzmelder Komplettgeräte

Bewegungs- und Präsenzmelder

ARGUS Präsenz Slave



- Zur Ansteuerung aller ARGUS Präsenz Geräte (Master) mit Pluslink-Eingang. Das Gerät verfügt über vier Pluslink-Ausgänge.
- Für die Steuerungsfunktion über Pluslink wird je Pluslink-Linie eine separate Ader in der Installation zu den jeweils empfangenden Master-Geräten benötigt.
- Präsenzmelder für die Deckenmontage im Innenbereich.
- Das Sensor-Modul erfasst sich bewegende Wärmequellen (z. B. Personen) in einem einstellbaren Erfassungsbereich und startet eine Treppenlichtzeit.
- Der Argus Präsenz Slave sendet bei Bewegungserfassung diese Information an den oder die Argus Präsenz Master. Der Master steuert die Beleuchtung. Die Helligkeitsmessung erfolgt am Montageort des Masters.
- Für die Montage in einer 60er-Unterputzdose oder in dem als Zubehör erhältlichen Aufputzgehäuse.
- Mit Krallen- und Schraubbefestigung.
- Mit Schraubklemmen.

Funktionen:

- Globale Steuerung über vier Pluslink-Ausgänge.
- Helligkeitsunabhängige Treppenlichtfunktion.

Nennspannung: AC 220/230 V, 50/60 Hz

Ausgänge: 4 x Pluslink

Neutralleiter: erforderlich (3 Leitersystem)

Anschlussquerschnitt: max. 2x2,5 mm²

Erfassungswinkel: 360°

Anzahl der Ebenen: 6

Anzahl der Zonen: 136

Anzahl der Bewegungssensoren: 4

Empfohlene Montagehöhe: 2,5 m

Reichweite: Radius von max. 7 m
(bei einer Montagehöhe von 2,50 m)

Empfindlichkeit: stufenlos einstellbar

Zubehör:

Aufputzgehäuse für ARGUS Präsenz **550619** Seite 433, 435, 620

Farbe	MG	VPE	Artikel-Nr.	Info	UVP/Stk.
Polarweiß	E4	1	MEG5570-1019		122,50 €

Zubehör

Aufputzgehäuse für ARGUS Präsenz



- Mit dem Aufputzgehäuse für ARGUS-Präsenz können die Geräte auch als Aufputzgeräte montiert werden.

Zu komplettieren mit:

	Seite
ARGUS Präsenz	
Sensor-Modul mit IR MEG5522-00..	405, 449
Relais 1fach MEG5510-1119	432
Relais 2fach MEG5510-1219	432
Slave MEG5570-1019	433
KNX ARGUS	
Präsenz Basic 630719	618
Präsenz 6308..	434, 619
Präsenz mit Lichtregelung und IR-Empfänger 6309..	435, 619

Farbe	MG	VPE	Artikel-Nr.	Info	UVP/Stk.
Polarweiß	E4	1	550619		11,80 €

Argus Präsenzmelder Komplettgeräte

Bewegungs- und Präsenzmelder

KNX ARGUS Präsenz 180/2,20 m UP



- Für System Design.
- Anwesenheitserkennung im Innenbereich.
- Erkennt der KNX ARGUS Präsenz kleinere Bewegungen im Raum werden Datentelegramme über KNX gesendet, um gleichzeitig z. B. Beleuchtung, Jalousie oder Heizung zu steuern. Bei der helligkeitsabhängigen Bewegungserkennung für die Beleuchtungssteuerung überprüft das Gerät ständig die Helligkeit im Raum. Ist ausreichend natürliches Licht vorhanden, schaltet das Gerät das Kunstlicht trotz einer anwesenden Person aus. Die Nachlaufzeit ist über die ETS einstellbar.
- Mit integriertem Busankoppler. Für Wandmontage in eine 60er-Einbaudose, optimaler Einsatz bei 2,2 m. Mit Unterkriechschutz.

Softwarefunktionen KNX:

- Fünf Bewegungs-/Präsenzblöcke: Bis zu vier Funktionen können je Block ausgelöst werden.
- Telegramme: 1 Bit, 1 Byte, 2 Byte.
- Normalbetrieb, Master, Slave, Überwachung, Sicherheitspause, Sperrfunktion. Zwei Bewegungssensoren: Empfindlichkeit und Reichweite lassen sich für jeden Sensor separat einstellen. Lernbare Treppenlichtzeit. Istwert Helligkeit: Kann über den internen und/oder einen externen Lichtfühler erfasst werden. Istwertkorrektur.

Farbe	Ausführung	MG	VPE	Artikel-Nr.	Info	UVP/Stk.
Lotosweiß	Thermoplast brillant	X6	1	MEG6302-6035		145,50 €
Anthrazit	Thermoplast lackiert	X6	1	MEG6302-6034		147,50 €
Edelstahl	Thermoplast lackiert	X6	1	MEG6302-6036		149,00 €
Nickelmetall	Thermoplast lackiert	X6	1	MEG6302-6050		151,50 €
Moccametallic	Thermoplast lackiert	X6	1	MEG6302-6052		155,50 €

Erfassungswinkel: 180°

Reichweite: 8 m rechts/links, 12 m nach vorne (bei einer Montagehöhe von 2,20 m)

Montagehöhe: 2,2 m oder 1,1 m bei halbiertem Reichweite

Zeit: stufig einstellbar von 1 s bis 8 min (Potentiometer) oder einstellbar von 1 s bis 255 Stunden (ETS)

Anzahl der Ebenen: 6

Anzahl der Zonen: 46

Anzahl der Bewegungssensoren: 2, separat einstellbar

Lichtfühler: interner Lichtfühler stufenlos einstellbar von ca. 10 bis 2000 Lux (ETS); externer Lichtfühler über KNX

EG-Richtlinien: Niederspannungsrichtlinie 2006/95/EG

und EMV-Richtlinie 2004/108/EG

Lieferumfang: Mit Busanschlussklemme und Tragplatte, mit Abdecksegmenten zur Einschränkung des Erfassungsbereiches.

KNX ARGUS Präsenz



- Anwesenheitserkennung im Innenbereich.
- Erkennt der KNX ARGUS Präsenz kleinere Bewegungen im Raum werden Datentelegramme über KNX gesendet, um gleichzeitig z. B. Beleuchtung, Jalousie oder Heizung zu steuern. Bei der helligkeitsabhängigen Bewegungserkennung für die Beleuchtungssteuerung überprüft das Gerät ständig die Helligkeit im Raum. Ist ausreichend natürliches Licht vorhanden, schaltet das Gerät das Kunstlicht trotz einer anwesenden Person aus. Die Nachlaufzeit ist über die ETS einstellbar.
- Mit integriertem Busankoppler. Für Deckenmontage in eine 60er-Einbaudose, optimaler Einsatz bei 2,5 m.
- Mit dem Auputzgehäuse für ARGUS-Präsenz auch auf Decken montierbar.

Softwarefunktionen KNX:

- Fünf Bewegungs-/Präsenzblöcke: Bis zu vier Funktionen können je Block ausgelöst werden.
- Telegramme: 1 Bit, 1 Byte, 2 Byte.
- Normalbetrieb, Master, Slave, Überwachung, Sicherheitspause, Sperrfunktion.
- Vier Bewegungssensoren: Empfindlichkeit und Reichweite lassen sich für jeden Sensor separat einstellen. Lernbare Treppenlichtzeit. Istwert Helligkeit: Kann über den internen und/oder einen externen Lichtfühler erfasst werden.
- Istwertkorrektur.

Erfassungswinkel: 360°

Reichweite: Radius von max. 7 m

(bei einer Montagehöhe von 2,50 m)

Anzahl der Ebenen: 6

Anzahl der Zonen: 136 mit 544 Schaltsegmenten

Anzahl der Bewegungssensoren: 4, separat einstellbar

Lichtfühler: interner Lichtfühler stufenlos einstellbar

von ca. 10 bis 2000 Lux (ETS); externer Lichtfühler über KNX

EG-Richtlinien: Niederspannungsrichtlinie 2006/95/EG

und EMV-Richtlinie 2004/108/EG

Lieferumfang: Mit Busanschlussklemme und Tragplatte.

Zubehör:	Seite
Aufputzgehäuse für ARGUS Präsenz 550619	433, 435, 620

Farbe	MG	VPE	Artikel-Nr.	Info	UVP/Stk.
Polarweiß	X7	1	630819		130,50 €

Argus Präsenzmelder

KNX ARGUS Präsenz mit Lichtregelung und IR-Empfänger



- Anwesenheitserkennung im Innenbereich.
- Erkennt der KNX ARGUS Präsenz kleinere Bewegungen im Raum werden Datentelegramme über KNX gesendet, um gleichzeitig z. B. Beleuchtung, Jalousie oder Heizung zu steuern. Bei der helligkeitsabhängigen Bewegungserkennung für die Beleuchtungssteuerung überprüft das Gerät ständig die Helligkeit im Raum. Ist ausreichend natürliches Licht vorhanden, schaltet das Gerät das Kunstlicht trotz einer anwesenden Person aus. Die Nachlaufzeit ist über die ETS einstellbar.
- Die Lichtregelung ermöglicht, dass eine gewünschte Helligkeit im Raum dauerhaft erreicht wird. Die Helligkeit wird durch Dimmen und optional durch Schalten einer zweiten Beleuchtungsgruppe konstant gehalten.
- Über den IR-Empfänger lassen sich einzelne Konfigurationen des ARGUS Präsenz ändern oder andere KNX-Geräte fernbedienen.
- Mit integriertem Busankoppler. Für Deckenmontage in eine 60er-Einbaudose, optimaler Einsatz bei 2,5 m.
- Mit dem Aufputzgehäuse für ARGUS-Präsenz auch auf Decken montierbar.

Softwarefunktionen KNX:

- Fünf Bewegungs-/Präsenzblöcke: Bis zu vier Funktionen können je Block ausgelöst werden.
- Telegramme: 1 Bit, 1 Byte, 2 Byte.
- Zusätzlich ein Lichtregelungsblock: Die Helligkeit kann durch Dimmen und eine schaltbare Zusatzstufe konstant gehalten werden.
- IR-Empfängerfunktion. IR-Konfiguration: Einstellung der Helligkeitsschwelle, des Treppenlichtzeitfaktors oder der Reichweite.
- Normalbetrieb, Master, Slave, Überwachung, Sicherheitspause, Sperrfunktion. Vier Bewegungssensoren: Empfindlichkeit und Reichweite lassen sich für jeden Sensor separat einstellen. Lernbare Treppenlichtzeit. Istwert Helligkeit: Kann über den internen und/oder einen externen Lichtfühler erfasst werden. Istwertkorrektur.

Erfassungswinkel: 360°

Reichweite: Radius von max. 7 m
(bei einer Montagehöhe von 2,50 m)

Anzahl der Ebenen: 6

Anzahl der Zonen: 136 mit 544 Schaltsegmenten

Anzahl der Bewegungssensoren: 4, separat einstellbar

Lichtfühler: interner Lichtfühler stufenlos einstellbar

von ca. 10 bis 2000 Lux (ETS); externer Lichtfühler über KNX

Anzahl der IR-Kanäle: 10 für Steuerung KNX-Geräte, 10 für Konfiguration

EG-Richtlinien: Niederspannungsrichtlinie 2006/95/EG und EMV-Richtlinie 2004/108/EG

Lieferumfang: Mit Busanschlussklemme und Tragplatte.

Zubehör:	Seite
Aufputzgehäuse für ARGUS Präsenz 550619	433, 435, 620
Sender: IR-Universalfernbedienung MEG5761-0000	99

Farbe	MG	VPE	Artikel-Nr.	Info	UVP/Stk.
Polarweiß	X7	1	630919		144,00 €

Aufputzgehäuse für ARGUS Präsenz



- Mit dem Aufputzgehäuse für ARGUS-Präsenz können die Geräte auch als Aufputzgeräte montiert werden.

Zu komplettieren mit:	Seite
ARGUS Präsenz	
Sensor-Modul mit IR MEG5522-00..	405, 449
Relais 1fach MEG5510-1119	432
Slave MEG5570-1019	433
KNX ARGUS	
Präsenz Basic 630719	618
Präsenz 6308..	434, 619
Präsenz mit Lichtregelung und IR-Empfänger 6309..	435, 619

Farbe	MG	VPE	Artikel-Nr.	Info	UVP/Stk.
Polarweiß	E4	1	550619		11,80 €

Argus Präsenzmelder

KNX Präsenz Mini



- KNX Präsenzmelder zur unauffälligen Montage in abgehängten Decken.
- Der Präsenzmelder erkennt die Anwesenheit von Personen selbst bei kleinen Bewegungen. Die Steuerung der Beleuchtung erfolgt bewegungsabhängig (4 Kanäle) oder zusätzlich helligkeitsabhängig (1 Kanal) über KNX-Telegramme. Bei ausreichendem Tageslicht wird die Beleuchtung ausgeschaltet oder an eine Helligkeitsschwelle angepasst (Konstantlichtregelung).
- Außerdem können Geräte zum Heizen, Lüften oder Klimatisieren (HLK) gesteuert werden (1 Kanal). Der Präsenzmelder verfügt über vier Erfassungssensoren (Passiv-Infrarot), einen Helligkeitsfühler, einen IR-Empfänger und eine LED zur Anzeige einer erkannten Bewegung im Testbetrieb Anzeige des aktivierten Programmiermodus.
- Der Präsenzmelder kann als Einzelmelder oder im Master-Slave-Betrieb verwendet werden. Die Einstellung erfolgt in der ETS.
- Der Präsenzmelder lässt sich auch ohne die ETS mit der passenden Fernbedienung (als Zubehör erhältlich) einstellen und testen.
- Montage im Innenbereich in abgehängten Decken. Der Melder wird mit Klemmfeder in einem Kreisausschnitt (Durchmesser 35mm) einer abgehängten Decke (z. B. Gipskartonplatten) montiert. Die Einbautiefe beträgt min. 65 mm.

Softwarefunktionen KNX:

- **Bewegungsmeldung:** Eine erkannte Anwesenheit einer Person wird über ein KNX-Telegramm gemeldet.
- **Beleuchtungssteuerung:** Die Beleuchtung des Raumes wird bewegungs- und helligkeitsabhängig ein- und ausgeschaltet. Bei ausreichendem Tageslicht wird die Beleuchtung ausgeschaltet, bzw. auf ein konstantes Level gedimmt.
- **Grundbeleuchtung:** aktiviert nach Ablauf der Nachlaufzeit eine feste Grundbeleuchtung, entweder zeitlich begrenzt oder helligkeitsabhängig.
- **HLK-Steuerung:** Geräte zum Heizen, Lüften, Klimatisieren (HLK) werden bewegungsabhängig vom Energiesparbetrieb auf Komfortbetrieb umgeschaltet. Betriebsarten Einzelmelder, Master, Slave, Master im Parallelbetrieb.
- **Master:** steuert die Beleuchtung und HLK-Anlage. Weitere Melder als Slave vergrößern den Überwachungsbereich.
- **Slave:** erkennt nur die Bewegung in seinem Bereich und sendet die Information an den Master.
- **Master im Parallelbetrieb:** steuert die Beleuchtung in seinem Bereich (erweiterbar durch weitere Melder als Slave).
- **Der einzige Master in der Installation steuert nur die HLK-Anlage für den gesamten Bereich.**
- 2 Logikgatter

Erfassungswinkel: 360°

Reichweite: max. 6 x 6 m (tangential)

- max. 4 x 4 m (radial)

Montagehöhe: 2 - 5 m

Optimale Montagehöhe: 2,8 m

Zeiteinstellung: 60 s - 255 min.

Sensoren: 4x Passiv-Infrarot

Helligkeitsschwelle: interner Lichtsensor einstellbar

von ca. 2 bis 1000 Lux

Schutzart: IP 20

EG-Richtlinien: Niederspannungsrichtlinie 2006/95/EG

und EMV-Richtlinie 2004/108/EG

Abmessungen: 43 x 71 mm (Ø x H)

Lieferumfang: Mit Busanschlussklemme

Zubehör:	Seite
Fernbedienung für KNX Präsenz MEG6300-0002	436, 620

Farbe	MG	VPE	Artikel-Nr.	Info	UVP/Stk.
Weiß	X7	1	MEG6303-0019		139,90 €

Fernbedienung für KNX Präsenz



- IR-Fernbedienung zur Bedienung und Einstellung von KNX Präsenzmeldern.
- Mit der IR-Fernbedienung können folgende Funktionen und Einstellungen ausgeführt werden: Aktivierung des KNX Programmiermodus
- Testbetriebsarten auswählen
- Testbetrieb starten und beenden
- Helligkeitsmessung kalibrieren
- Helligkeitssollwert einstellen
- Nachlaufzeit Beleuchtung einstellen
- Einschaltverzögerung HLK einstellen
- Einschaltdauer Grundbeleuchtung einstellen

Zu komplettieren mit:	Seite
KNX Präsenz Halle UP MEG6304-0019	437, 616
KNX Präsenz Halle AP MEG6354-0019	438, 617
KNX Präsenz Korridor UP MEG6305-0019	437, 617
KNX Präsenz Korridor AP MEG6355-0019	439, 618
KNX Präsenz Mini MEG6303-0019	436, 616

Farbe	Ausführung	MG	VPE	Artikel-Nr.	Info	UVP/Stk.
Schwarz	Fernbedienung für KNX Präsenzmelder, IR, Programmierung	X8	1	MEG6300-0002		38,90 €

Präsenzmelder

KNX Präsenz Halle UP



- KNX Präsenzmelder zur Unterputzmontage in Räumen mit hohen Decken, z. B. Hochregallager oder Sporthallen.
- Der Präsenzmelder erkennt die Anwesenheit von Personen selbst bei kleinen Bewegungen. Die Steuerung der Beleuchtung erfolgt bewegungsabhängig (2 Kanäle) oder zusätzlich helligkeitsabhängig (1 Kanal) über KNX-Telegramme. Bei ausreichendem Tageslicht wird die Beleuchtung ausgeschaltet oder an eine Helligkeitsschwelle angepasst (Konstantlichtregelung).
- Außerdem können Geräte zum Heizen, Lüften oder Klimatisieren (HLK) gesteuert werden (1 Kanal).
- Der Präsenzmelder verfügt über zwei Erfassungssensoren (Passiv-Infrarot), einen Helligkeitsfühler, einen IR-Empfänger und eine LED zur Anzeige einer erkannten Bewegung im Testbetrieb Anzeige des aktivierten Programmiermodus.
- Der Präsenzmelder kann als Einzelmelder oder im Master-Slave-Betrieb verwendet werden. Die Einstellung erfolgt in der ETS.
- Der Präsenzmelder lässt sich auch ohne die ETS mit der passenden Fernbedienung (als Zubehör erhältlich) einstellen und testen.
- Montage im Innenbereich auf einer Unterputzdose mit zwei Schrauben an der Decke (IP20)
- Optional kann zum Schutz der Linse ein Schutzkorb aus Metall montiert werden (als Zubehör erhältlich).

Softwarefunktionen KNX:

Bewegungsmeldung: Eine erkannte Anwesenheit einer Person wird über ein KNX-Telegramm gemeldet.

Beleuchtungssteuerung: Die Beleuchtung des Raumes wird bewegungs- und helligkeitsabhängig ein- und ausgeschaltet. Bei ausreichendem Tageslicht wird die Beleuchtung ausgeschaltet, bzw. auf ein konstantes Level gedimmt.

Grundbeleuchtung: aktiviert nach Ablauf der Nachlaufzeit eine feste Grundbeleuchtung, entweder zeitlich begrenzt oder helligkeitsabhängig. HLK-Steuerung: Geräte zum Heizen, Lüften, Klimatisieren (HLK) werden bewegungsabhängig vom Energiesparbetrieb auf Komfortbetrieb umgeschaltet. Betriebsarten Einzelmelder, Master, Slave, Master im Parallelbetrieb. Master: steuert die Beleuchtung und HLK-Anlage. Weitere Melder als Slave vergrößern den Überwachungsbereich.

Slave: erkennt nur die Bewegung in seinem Bereich und sendet die Information an den Master.

Master im Parallelbetrieb: steuert die Beleuchtung in seinem Bereich (erweiterbar durch weitere Melder als Slave). Der einzige Master in der Installation steuert nur die HLK-Anlage für den gesamten Bereich.

- 2 Logikgatter

Erfassungswinkel: 360°

Öffnungswinkel: 180°

Reichweite: Radius von max. 18 m (tangential)

Montagehöhe: 4 - 14 m

Optimale Montagehöhe: 12 m

Zeiteinstellung: 60 s - 255 min.

Sensoren: 2 x Passiv-Infrarot

Anzahl der Zonen: 1416

Helligkeitsschwelle: interner Lichtsensor einstellbar von ca. 2 bis 1000 Lux

Schutzart: IP 20

EG-Richtlinien: Niederspannungsrichtlinie 2006/95/EG und EMV-Richtlinie 2004/108/EG

Abmessungen: 124 x 78 mm (Ø x H)

Zubehör:	Seite
Fernbedienung für KNX Präsenz MEG6300-0002	436, 620
Schutzkorb für KNX Präsenz MEG6300-0001	424, 439

Farbe	MG	VPE	Artikel-Nr.	Info	UVP/Stk.
Weiß	X7	1	MEG6304-0019		183,50 €

KNX Präsenz Korridor UP



- KNX Präsenzmelder zur Unterputzmontage in langen Fluren.
- Der Präsenzmelder erkennt die Anwesenheit von Personen selbst bei kleinen Bewegungen. Die Steuerung der Beleuchtung erfolgt bewegungsabhängig (2 Kanäle) oder zusätzlich helligkeitsabhängig (1 Kanal) über KNX-Telegramme. Bei ausreichendem Tageslicht wird die Beleuchtung ausgeschaltet oder an eine Helligkeitsschwelle angepasst (Konstantlichtregelung).
- Außerdem können Geräte zum Heizen, Lüften oder Klimatisieren (HLK) gesteuert werden (1 Kanal). Der Präsenzmelder verfügt über zwei Erfassungssensoren (Passiv-Infrarot), einen Helligkeitsfühler, einen IR-Empfänger und eine LED zur Anzeige einer erkannten Bewegung im Testbetrieb Anzeige des aktivierten Programmiermodus.
- Der Präsenzmelder kann als Einzelmelder oder im Master-Slave-Betrieb verwendet werden. Die Einstellung erfolgt in der ETS.
- Der Präsenzmelder lässt sich auch ohne die ETS mit der passenden Fernbedienung (als Zubehör erhältlich) einstellen und testen.
- Montage im Innenbereich auf einer Unterputzdose mit zwei Schrauben an der Decke (IP20).
- Optional kann zum Schutz der Linse ein Schutzkorb aus Metall montiert werden (als Zubehör erhältlich).

Softwarefunktionen KNX:

Bewegungsmeldung: Eine erkannte Anwesenheit einer Person wird über ein KNX-Telegramm gemeldet.

Beleuchtungssteuerung: Die Beleuchtung des Raumes wird bewegungs- und helligkeitsabhängig ein- und ausgeschaltet. Bei ausreichendem Tageslicht wird die Beleuchtung ausgeschaltet, bzw. auf ein konstantes Level gedimmt.

Grundbeleuchtung: aktiviert nach Ablauf der Nachlaufzeit eine feste Grundbeleuchtung, entweder zeitlich begrenzt oder helligkeitsabhängig.

HLK-Steuerung: Geräte zum Heizen, Lüften, Klimatisieren (HLK) werden bewegungsabhängig vom Energiesparbetrieb auf Komfortbetrieb umgeschaltet. Betriebsarten Einzelmelder, Master, Slave, Master im Parallelbetrieb.

Master: steuert die Beleuchtung und HLK-Anlage. Weitere Melder als Slave vergrößern den Überwachungsbereich.

Slave: erkennt nur die Bewegung in seinem Bereich und sendet die Information an den Master.

Master im Parallelbetrieb: steuert die Beleuchtung in seinem Bereich (erweiterbar durch weitere Melder als Slave). Der einzige Master in der Installation steuert nur die HLK-Anlage für den gesamten Bereich.

- 2 Logikgatter

Erfassungswinkel: 360°

Öffnungswinkel: 45°

Reichweite: max. 20 x 4 m (tangential)

max. 12 x 4 m (radial)

Montagehöhe: 2,5 - 5 m

Optimale Montagehöhe: 2,8 m

Zeiteinstellung: 60 s - 255 min.

Sensoren: 2 x Passiv-Infrarot

Anzahl der Zonen: 280

Helligkeitsschwelle: interner Lichtsensor einstellbar von ca. 2 bis 1000 Lux

Schutzart: IP 20

EG-Richtlinien: Niederspannungsrichtlinie 2006/95/EG und EMV-Richtlinie 2004/108/EG

Abmessungen: 124 x 78 mm (Ø x H)

Zubehör:	Seite
Fernbedienung für KNX Präsenz MEG6300-0002	436, 620
Schutzkorb für KNX Präsenz MEG6300-0001	424, 439

Farbe	MG	VPE	Artikel-Nr.	Info	UVP/Stk.
Weiß	X7	1	MEG6305-0019		183,50 €

MG = Materialgruppe • VPE = Verpackungseinheit

Alle angegebenen Preise sind unverbindliche Listenpreise ohne Mehrwertsteuer. Gültig ab 01.01.2023.

Technische Änderungen vorbehalten. Angaben ohne Gewähr. Abbildungen dienen nur zur Veranschaulichung.

Präsenzmelder

KNX Präsenz Halle AP



- KNX Präsenzmelder zur Aufputzmontage in Räumen mit hohen Decken, z. B. Hochregallager oder Sporthallen.
- Der Präsenzmelder erkennt die Anwesenheit von Personen selbst bei kleinen Bewegungen. Die Steuerung der Beleuchtung erfolgt bewegungsabhängig (2 Kanäle) oder zusätzlich helligkeitsabhängig (1 Kanal) über KNX-Telegramme. Bei ausreichendem Tageslicht wird die Beleuchtung ausgeschaltet oder an eine Helligkeitsschwelle angepasst (Konstantlichtregelung).
- Außerdem können Geräte zum Heizen, Lüften oder Klimatisieren (HLK) gesteuert werden (1 Kanal).
- Der Präsenzmelder verfügt über zwei Erfassungssensoren (Passiv-Infrarot), einen Helligkeitsfühler, einen IR-Empfänger und eine LED zur Anzeige einer erkannten Bewegung im Testbetrieb Anzeige des aktivierten Programmiermodus.
- Der Präsenzmelder kann als Einzelmelder oder im Master-Slave-Betrieb verwendet werden. Die Einstellung erfolgt in der ETS.
- Der Präsenzmelder lässt sich auch ohne die ETS mit der passenden Fernbedienung (als Zubehör erhältlich) einstellen und testen.
- Montage im Innenbereich mit Aufputzgehäuse mit zwei Schrauben und Dübeln an der Decke (IP54)
- Optional kann zum Schutz der Linse ein Schutzkorb aus Metall montiert werden (als Zubehör erhältlich).

Softwarefunktionen KNX:

Bewegungsmeldung: Eine erkannte Anwesenheit einer Person wird über ein KNX-Telegramm gemeldet.

Beleuchtungssteuerung: Die Beleuchtung des Raumes wird bewegungs- und helligkeitsabhängig ein- und ausgeschaltet. Bei ausreichendem Tageslicht wird die Beleuchtung ausgeschaltet, bzw. auf ein konstantes Level gedimmt.

Grundbeleuchtung: aktiviert nach Ablauf der Nachlaufzeit eine feste Grundbeleuchtung, entweder zeitlich begrenzt oder helligkeitsabhängig.

HLK-Steuerung: Geräte zum Heizen, Lüften, Klimatisieren (HLK) werden bewegungsabhängig vom Energiesparbetrieb auf Komfortbetrieb umgeschaltet. Betriebsarten Einzelmelder, Master, Slave, Master im Parallelbetrieb.

Master: steuert die Beleuchtung und HLK-Anlage. Weitere Melder als Slave vergrößern den Überwachungsbereich.

Slave: erkennt nur die Bewegung in seinem Bereich und sendet die Information an den Master.

Master im Parallelbetrieb: steuert die Beleuchtung in seinem Bereich (erweiterbar durch weitere Melder als Slave).

Der einzige Master in der Installation steuert nur die HLK-Anlage für den gesamten Bereich.

- 2 Logikgatter

Erfassungswinkel: 360°

Öffnungswinkel: 180°

Reichweite: Radius von max. 18 m (tangential)

Montagehöhe: 4 - 14 m

Optimale Montagehöhe: 12 m

Zeiteinstellung: 60 s - 255 min.

Sensoren: 2 x Passiv-Infrarot

Anzahl der Zonen: 1416

Helligkeitsschwelle: interner Lichtsensor einstellbar von ca. 2 bis 1000 Lux

Schutzart: IP 54

EG-Richtlinien: Niederspannungsrichtlinie 2006/95/EG und EMV-Richtlinie 2004/108/EG

Abmessungen: 124 x 65 mm (Ø x H)

Zubehör:	Seite
Fernbedienung für KNX Präsenz MEG6300-0002	436, 620
Schutzkorb für KNX Präsenz MEG6300-0001	424, 439

Farbe	MG	VPE	Artikel-Nr.	Info	UVP/Stk.
Weiß	X7	1	MEG6354-0019		183,50 €

Präsenzmelder

KNX Präsenz Korridor AP



- KNX Präsenzmelder zur Aufputzmontage in langen Fluren.
- Der Präsenzmelder erkennt die Anwesenheit von Personen selbst bei kleinen Bewegungen. Die Steuerung der Beleuchtung erfolgt bewegungsabhängig (2 Kanäle) oder zusätzlich helligkeitsabhängig (1 Kanal) über KNX-Telegramme. Bei ausreichendem Tageslicht wird die Beleuchtung ausgeschaltet oder an eine Helligkeitsschwelle angepasst (Konstantlichtregelung).
- Außerdem können Geräte zum Heizen, Lüften oder Klimatisieren (HLK) gesteuert werden (1 Kanal). Der Präsenzmelder verfügt über zwei Erfassungssensoren (Passiv-Infrarot), einen Helligkeitsfühler, einen IR-Empfänger und eine LED zur Anzeige einer erkannten Bewegung im Testbetrieb Anzeige des aktivierten Programmiermodus.
- Der Präsenzmelder kann als Einzelmelder oder im Master-Slave-Betrieb verwendet werden. Die Einstellung erfolgt in der ETS.
- Der Präsenzmelder lässt sich auch ohne die ETS mit der passenden Fernbedienung (als Zubehör erhältlich) einstellen und testen.
- Montage im Innenbereich mit Aufputzgehäuse mit zwei Schrauben und Dübeln an der Decke (IP54)
- Optional kann zum Schutz der Linse ein Schutzkorb aus Metall montiert werden (als Zubehör erhältlich).

Softwarefunktionen KNX:

Bewegungsmeldung: Eine erkannte Anwesenheit einer Person wird über ein KNX-Telegramm gemeldet.

Beleuchtungssteuerung: Die Beleuchtung des Raumes wird bewegungs- und helligkeitsabhängig ein- und ausgeschaltet. Bei ausreichendem Tageslicht wird die Beleuchtung ausgeschaltet, bzw. auf ein konstantes Level gedimmt.

Grundbeleuchtung: aktiviert nach Ablauf der Nachlaufzeit eine feste Grundbeleuchtung, entweder zeitlich begrenzt oder helligkeitsabhängig. HLK-Steuerung: Geräte zum Heizen, Lüften, Klimatisieren (HLK) werden bewegungsabhängig vom Energiesparbetrieb auf Komfortbetrieb umgeschaltet. Betriebsarten Einzelmelder, Master, Slave, Master im Parallelbetrieb. Master: steuert die Beleuchtung und HLK-Anlage. Weitere Melder als Slave vergrößern den Überwachungsbereich.

Slave: erkennt nur die Bewegung in seinem Bereich und sendet die Information an den Master.

Master im Parallelbetrieb: steuert die Beleuchtung in seinem Bereich (erweiterbar durch weitere Melder als Slave). Der einzige Master in der Installation steuert nur die HLK-Anlage für den gesamten Bereich.

- 2 Logikgatter

Erfassungswinkel: 360°

Öffnungswinkel: 45°

Reichweite: max. 20 x 4 m (tangential)
max. 12 x 4 m (radial)

Montagehöhe: 2,5 - 5 m

Optimale Montagehöhe: 2,8 m

Zeiteinstellung: 60 s - 255 min.

Sensoren: 2 x Passiv-Infrarot

Anzahl der Zonen: 280

Helligkeitsschwelle: interner Lichtsensor einstellbar
von ca. 2 bis 1000 Lux

Schutzart: IP 54

EG-Richtlinien: Niederspannungsrichtlinie 2006/95/EG
und EMV-Richtlinie 2004/108/EG

Abmessungen: 124 x 65 mm (Ø x H)

Zubehör:	Seite
Fernbedienung für KNX Präsenz MEG6300-0002	436, 620
Schutzkorb für KNX Präsenz MEG6300-0001	424, 439

Farbe	MG	VPE	Artikel-Nr.	Info	UVP/Stk.
Weiß	X7	1	MEG6355-0019		183,50 €

Schutzkorb für KNX Präsenz



- Schutzgitter für Bewegungs- und Präsenzmelder.
- Aufputz-Montage mit Schrauben.

Zu komplettieren mit:	Seite
ARGUS 360 IP54 pw MEG5640-3119	424
KNX Präsenz Halle UP MEG6304-0019	437, 616
KNX Präsenz Halle AP MEG6354-0019	438, 617
KNX Präsenz Korridor UP MEG6305-0019	437, 617
KNX Präsenz Korridor AP MEG6355-0019	439, 618

Farbe	Ausführung	MG	VPE	Artikel-Nr.	Info	UVP/Stk.
Weiß	Schutzkorb für KNX Präsenzmelder	X8	1	MEG6300-0001		38,90 €

Schneider-Electric Präsenzmelder

Bewegungs- und Präsenzmelder

ARGUS Präsenzmelder Hochfrequenz High Bay - 2 Kanal



- Präsenzmelder für die Deckenmontage.
- Funktionen:
- Präsenzerkennung mittels Hochfrequenztechnik
- Automatisches Ein- und Ausschalten der Beleuchtung
- Schnelle und einfache Einstellung der Helligkeitsschwelle, Schaltdauer und Empfindlichkeit
- Detektionsreichweite 14m Ø bei 2,5m Installationshöhe
- Detektionsreichweite 10m Ø bei 10m Installationshöhe

Netzspannung: AC 220–240 V, 50/60 Hz
Max. Schaltstrom: 10 A, AC 220–240 V, $\cos\phi = 0,6$
Nennleistung:
Ausgang 1:
LED-Lampen: 100 W
Glühlampen AC 230 V: 2000 W
Halogenlampen AC 230 V: 1000 W
Halogen mit elektronischem Trafo: 1000 VA
Halogen mit Eisenkern-Trafo: 1000 VA
Leuchtstoffröhren: 900 VA
Kompakt-Leuchtstofflampen: 100 W
Ausgang 2:
Relais Schaltkapazität: AC 250 V, 5 A $\cos\phi = 1$
Motor: 100 W
vorgeschaltete Sicherung: 10 A
Eigenverbrauch: < 2 W
Erfassungswinkel: 360°
Reichweite: Radius von max. 7 m
 (bei 2,5-5 m Montagehöhe)
 • Radius von max. 5 m (bei 5,5-10 m Montagehöhe)
Lichtsensor (Empfindlichkeit): 10–2000 Lux
Zeiteinstellung:
Zeit 1: von ca. 10 s bis ca. 30 min
Zeit 2: von ca. 10 s bis ca. 60 min
Schaltmodus: Automatik
Anschluss: 3-adrig, Neutralleiter erforderlich
Betriebstemperatur: bei Zimmertemperatur
Schutzart: IP40 bzw. IP54 je nach Einbauart
EG-Richtlinien: Niederspannungsrichtlinie 2006/95EG und EMV-Richtlinie 2004/108/EG.
Farbe: weiß
Abmessungen (LxBxH):
 107x107x33 mm (UP)
 107x107x53 mm (AP)

Zubehör:	Seite
IR-Fernbedienung für ARGUS Präsenzmelder Hochfrequenz CCT556023	440

Ausführung	MG	VPE	Artikel-Nr.	Info	UVP/Stk.
ARGUS Präsenzmelder Hochfrequenz High Bay - 2 Kanal	SD	1	CCT551023		153,50 €

IR-Fernbedienung für ARGUS Präsenzmelder Hochfrequenz



- IR-Fernbedienung zur Ansteuerung von
- ARGUS Präsenzmelder Hochfrequenz High Bay - 2 Kanal

Batterie: CR2032
Reichweite: bis zu 10 m

Zu komplettieren mit:	Seite
ARGUS Präsenzmelder Hochfrequenz High Bay - 2 Kanal CCT551023	440

Ausführung	MG	VPE	Artikel-Nr.	Info	UVP/Stk.
IR-Fernbedienung für ARGUS Präsenzmelder Hochfrequenz	SD	1	CCT556023		22,50 €



Argus Bewegungs-/ Präsenzmelder Unterputz

Komfort und Sicherheit auf Schritt und Tritt

Nie wieder im Dunkeln tappen. Denn mit den Argus PlusLink Bewegungsmeldern schaltet das Licht automatisch ein, sobald eine Person in den Erfassungsbereich kommt. Und das bedeutet nicht nur mehr Komfort und Sicherheit, sondern auch mehr Energieeinsparung. Vor allem in Fluren, Dielen, Treppenhäusern, Kellerabgängen und selten genutzten Räumen. Auch die Möglichkeiten bei Master-Slave Installationen wurden optimiert.

Argus Bewegungs- / Präsenzmelder Unterputz

Kombinations- und Geräteübersicht	444
Module PlusLink System M	446
Module PlusLink System Design	447
Module PlusLink	448
Argus Bewegungs-/Präsenzmelder	450

Bewegungsmelder PlusLink



Argus 180 UP
Sensor-Modul,
System M, M-Smart,
Polarweiß glänzend



Argus 180 UP
Sensor-Modul
mit Schalter,
System M, M-Smart,
Polarweiß glänzend



Argus 180 UP
Sensor-Modul
Aquadesign



Argus 180 UP
Sensor-Modul,
System Design,
D-Life, Lotosweiß



Argus 180 UP
Sensor-Modul
mit Schalter,
System Design,
D-Life, Lotosweiß



Argus 180 UP
Sensor-Modul
D-Antik, Lotosweiß



Unser Trainingsportal



Nutzen Sie über 180 Seminare und Webinare, um Ihre Kompetenzen im richtigen Fachgebiet zu erweitern.

Zum Online-Katalog

Kombinations- und Geräteübersicht

Lichtsteuerung



Dimmbare Einsätze

Artikelnummer	Universal-Dimmer-Einsatz		Steuerungs-Einsatz 1-10 V	DALI-Steuerungs-Einsatz
	1fach	2fach		
	MEG5171-0000	MEG5172-0000	MEG5180-0000	MEG5185-0000
PlusLink-Ein-/Ausgänge	1 PlusLink-Eingang	2 PlusLink-Eingänge	1 PlusLink-Eingang	1 PlusLink-Eingang
	Mögliche Lasten			
Neutralleiter erforderlich	nein	nein	ja	ja

Sensor-Module

ARGUS 180 UP Sensor-Modul System M: MEG5710-03.. System Design: MEG5710-60.. Aquadesign: MEG5710-72..		<ul style="list-style-type: none"> Helligkeitsabhängige Treppenlichtfunktion 	Kanal 1: <ul style="list-style-type: none"> Helligkeitsabhängige Treppenlichtfunktion Kanal 2: <ul style="list-style-type: none"> Helligkeitsunabhängige Treppenlichtfunktion 	<ul style="list-style-type: none"> Helligkeitsabhängige Treppenlichtfunktion 	<ul style="list-style-type: none"> Helligkeitsabhängige Treppenlichtfunktion
ARGUS 180 UP Sensor-Modul mit Schalter System M: MEG5711-03.. System Design: MEG5711-60..		<ul style="list-style-type: none"> Helligkeitsabhängige Treppenlichtfunktion Permanent ein/aus-schalten 	Kanal 1: <ul style="list-style-type: none"> Helligkeitsabhängige Treppenlichtfunktion Kanal 2: <ul style="list-style-type: none"> Helligkeitsunabhängige Treppenlichtfunktion Kanäle zusammen: Permanent ein/aus-schalten 	<ul style="list-style-type: none"> Helligkeitsabhängige Treppenlichtfunktion Permanent ein/aus-schalten 	<ul style="list-style-type: none"> Helligkeitsabhängige Treppenlichtfunktion Permanent ein/aus-schalten
ARGUS Präsenz 180/2,20 m UP Sensor-Modul MEG5530-03..		<ul style="list-style-type: none"> Helligkeitsabhängige Treppenlichtfunktion 	Kanal 1: <ul style="list-style-type: none"> Helligkeitsabhängige Treppenlichtfunktion Kanal 2: <ul style="list-style-type: none"> Helligkeitsunabhängige Treppenlichtfunktion 	<ul style="list-style-type: none"> Helligkeitsabhängige Treppenlichtfunktion 	<ul style="list-style-type: none"> Helligkeitsabhängige Treppenlichtfunktion
ARGUS Präsenz Sensor-Modul mit IR MEG5522-00..		<ul style="list-style-type: none"> Helligkeitsabhängige Treppenlichtfunktion IR-Funktion Lichtregelung Halbautomatikbetrieb Halbautomatikbetrieb mit MEG5522-00.. ab Produktionsdatum: Woche 32 2015! 	Kanal 1: <ul style="list-style-type: none"> Helligkeitsabhängige Treppenlichtfunktion IR-Funktion Lichtregelung Kanal 2: <ul style="list-style-type: none"> Helligkeitsunabhängige Treppenlichtfunktion 	<ul style="list-style-type: none"> Helligkeitsabhängige Treppenlichtfunktion IR-Funktion Lichtregelung Halbautomatikbetrieb Halbautomatikbetrieb mit MEG5522-00.. ab Produktionsdatum: Woche 32 2015! 	<ul style="list-style-type: none"> Helligkeitsabhängige Treppenlichtfunktion IR-Funktion Lichtregelung Halbautomatikbetrieb Halbautomatikbetrieb mit MEG5522-00.. ab Produktionsdatum: Woche 32 2015!

Kombinations- und Geräteübersicht

Lichtsteuerung				Zentrale Steuerung		
Schalt-Einsätze				PlusLink		
Relais-Schalt-Einsatz		Elektronik-Schalt-Einsatz		Zentralstellen-Einsatz	Nebenstelle Plus System M und System Design	
1fach	2fach	1fach	2fach		1fach	2fach
MEG5161-0000	MEG5162-0000	MEG5151-0000	MEG5152-0000	MEG5190-0000	MEG5119-0300 MEG5129-0300	MEG5129-0300 MEG5129-0300
1 PlusLink-Eingang	2 PlusLink-Eingänge	1 PlusLink-Eingang	2 PlusLink-Eingänge	4 PlusLink-Ausgänge	1 PlusLink-Ausg.	1 PlusLink-Ausg.
Mögliche Lasten				PlusLink-Funktionen		
				<ul style="list-style-type: none"> mit Taster-Modulen: Treppenlichtfunktion 24h-Treppenlichtschaltung 	<ul style="list-style-type: none"> Treppenlichtfunktion 	<ul style="list-style-type: none"> Treppenlichtfunktion 24h-Treppenlichtschaltung
ja	ja	nein	nein	ja	nein	nein
				PlusLink-Funktionen		
<ul style="list-style-type: none"> Helligkeitsabhängige Treppenlichtfunktion 	Kanal 1: <ul style="list-style-type: none"> Helligkeitsabhängige Treppenlichtfunktion Kanal 2: <ul style="list-style-type: none"> Helligkeitsunabhängige Treppenlichtfunktion 	<ul style="list-style-type: none"> Helligkeitsabhängige Treppenlichtfunktion 	Kanal 1: <ul style="list-style-type: none"> Helligkeitsabhängige Treppenlichtfunktion Kanal 2: <ul style="list-style-type: none"> Helligkeitsunabhängige Treppenlichtfunktion 	<ul style="list-style-type: none"> Slave-Funktion: Helligkeitsunabhängige Bewegungserkennung und Senden eines Triggerbefehls an Schalt-/Dimm-Einsätze (Master) 	—	—
<ul style="list-style-type: none"> Helligkeitsabhängige Treppenlichtfunktion Permanent ein/ausschalten 	Kanal 1: <ul style="list-style-type: none"> Helligkeitsabhängige Treppenlichtfunktion Kanal 2: <ul style="list-style-type: none"> Helligkeitsunabhängige Treppenlichtfunktion Kanäle zusammen: Permanent ein/ausschalten 	<ul style="list-style-type: none"> Helligkeitsabhängige Treppenlichtfunktion Permanent ein/ausschalten 	Kanal 1: <ul style="list-style-type: none"> Helligkeitsabhängige Treppenlichtfunktion Kanal 2: <ul style="list-style-type: none"> Helligkeitsunabhängige Treppenlichtfunktion Kanäle zusammen: Permanent ein/ausschalten 	<ul style="list-style-type: none"> Slave-Funktion: Helligkeitsunabhängige Bewegungserkennung und Senden eines Triggerbefehls an Schalt-/Dimm-Einsätze (Master) 	—	—
<ul style="list-style-type: none"> Helligkeitsabhängige Treppenlichtfunktion 	Kanal 1: <ul style="list-style-type: none"> Helligkeitsabhängige Treppenlichtfunktion Kanal 2: <ul style="list-style-type: none"> Helligkeitsunabhängige Treppenlichtfunktion 	<ul style="list-style-type: none"> Helligkeitsabhängige Treppenlichtfunktion 	Kanal 1: <ul style="list-style-type: none"> Helligkeitsabhängige Treppenlichtfunktion Kanal 2: <ul style="list-style-type: none"> Helligkeitsunabhängige Treppenlichtfunktion 	<ul style="list-style-type: none"> Slave-Funktion: Helligkeitsunabhängige Bewegungserkennung und Senden eines Triggerbefehls an Schalt-/Dimm-Einsätze (Master) 	—	—
<ul style="list-style-type: none"> Helligkeitsabhängige Treppenlichtfunktion IR-Funktion Halbautomatikbetrieb Halbautomatikbetrieb mit MEG5522-00.. ab Produktionsdatum: Woche 32 2015! 	Kanal 1: <ul style="list-style-type: none"> Helligkeitsabhängige Treppenlichtfunktion IR-Funktion Kanal 2: <ul style="list-style-type: none"> Helligkeitsunabhängige Treppenlichtfunktion 	<ul style="list-style-type: none"> Helligkeitsabhängige Treppenlichtfunktion IR-Funktion Halbautomatikbetrieb Halbautomatikbetrieb mit MEG5522-00.. ab Produktionsdatum: Woche 32 2015! 	Kanal 1: <ul style="list-style-type: none"> Helligkeitsabhängige Treppenlichtfunktion IR-Funktion Kanal 2: <ul style="list-style-type: none"> Helligkeitsunabhängige Treppenlichtfunktion 	<ul style="list-style-type: none"> Slave-Funktion: Helligkeitsunabhängige Bewegungserkennung und Senden eines Triggerbefehls an Schalt-/Dimm-Einsätze (Master) 	—	—

Module PlusLink System M

Bewegungs- und Präsenzmelder

ARGUS 180 UP Sensor-Modul



- Für System M.
- Bewegungsmelder für den Innenbereich mit Unterkriechschutz.
- Das Sensor-Modul erfasst sich bewegende Wärmequellen (z. B. Personen) in einem einstellbaren Erfassungsbereich und startet eine Treppenlichtzeit.
- Das Sensor-Modul verfügt über einen Lichtfühler mit einstellbarer Helligkeitsschwelle, so dass die Beleuchtung nur unterhalb einer bestimmten Helligkeitsschwelle eingeschaltet wird. Zuschaltbare Präsenzfunktion.



Funktionen:

Helligkeitsabhängige Treppenlichtfunktion:

- Elektronik-Schalt-Einsatz
- Relais-Schalt-Einsatz
- Universal-Dimmer-Einsatz
- Steuerungs-Einsatz 1-10 V
- DALI-Steuerungs-Einsatz

Helligkeitsabhängige Treppenlichtfunktion mit Kanal 1

Helligkeitsunabhängige Treppenlichtfunktion mit Kanal 2:

- Elektronik-Schalt-Einsatz, 2fach
- Relais-Schalt-Einsatz, 2fach
- Universal-Dimmer-Einsatz, 2fach

Erfassungsbereich: 180°

Anzahl der Ebenen: 6

Anzahl der Zonen: 46

Empfohlene Montagehöhe: 1,1 m

Reichweite: 8 m rechts/links, 12 m nach vorne

Empfindlichkeit: stufenlos einstellbar

Lichtfühler: stufenlos einstellbar von ca. 10 bis ca. 1000 Lux

Zeit: stufenlos einstellbar von ca. 10 s bis ca. 30 min

Duroplast hochkratzfest:

Verwenden Sie bei diesem Artikel Thermoplast brillant

Zu komplettieren mit:	Seite
Zentralstellen-Einsatz MEG5190-0000	77, 87, 391, 458, 542, 548
Elektronik-Schalt-Einsatz MEG5151-0000	75, 388, 454, 541
Elektronik-Schalt-Einsatz, 2fach MEG5152-0000	76, 389, 455, 543
Relais-Schalt-Einsatz MEG5161-0000	73, 386, 452, 539
Relais-Schalt-Einsatz, 2fach MEG5162-0000	74, 387, 453, 540
Universal-Dimmer-Einsatz MEG5171-0000	21, 69, 382, 450, 537
Universal-Dimmer-Einsatz, 2fach MEG5172-0000	70, 383, 451, 538
Steuerungs-Einsatz 1-10 V MEG5180-0000	72, 385, 457
DALI-Steuerungs-Einsatz MEG5185-0000	71, 384, 456

Farbe	Ausführung	MG	VPE	Artikel-Nr.	Info	UVP/Stk.
Weiß glänzend	Thermoplast brillant	E0	1	MEG5710-0344		61,70 €
Polarweiß glänzend	Thermoplast brillant	E0	1	MEG5710-0319		61,70 €
Aktivweiß glänzend	Thermoplast brillant	E0	1	MEG5710-0325		61,70 €
Polarweiß	Thermoplast edelmatt	E0	1	MEG5710-0419		61,70 €
Anthrazit	Thermoplast edelmatt	E0	1	MEG5710-0414		65,10 €
Aluminium	Thermoplast edelmatt	E0	1	MEG5710-0460		67,10 €
Schwarz matt	Thermoplast recycelt	E0	1	MEG5710-0403	Neu	67,10 €

ARGUS 180 UP Sensor-Modul mit Schalter



- Für System M.
- Bewegungsmelder für den Innenbereich mit Unterkriechschutz.
- Das Sensor-Modul erfasst sich bewegende Wärmequellen (z. B. Personen) in einem einstellbaren Erfassungsbereich und startet eine Treppenlichtzeit.
- Das Sensor-Modul verfügt über einen Lichtfühler mit einstellbarer Helligkeitsschwelle, so dass die Beleuchtung nur unterhalb einer bestimmten Helligkeitsschwelle eingeschaltet wird. Zuschaltbare Präsenzfunktion.



Funktionen:

Helligkeitsabhängige Treppenlichtfunktion

Dauer Ein/Aus:

- Elektronik-Schalt-Einsatz
- Relais-Schalt-Einsatz
- Universal-Dimmer-Einsatz
- Steuerungs-Einsatz 1-10 V
- DALI-Steuerungs-Einsatz

Helligkeitsabhängige Treppenlichtfunktion mit Kanal 1,

Helligkeitsunabhängige Treppenlichtfunktion mit Kanal 2

Dauer Ein/Aus:

- Elektronik-Schalt-Einsatz, 2fach
- Relais-Schalt-Einsatz, 2fach
- Universal-Dimmer-Einsatz, 2fach

Erfassungsbereich: 180°

Bedienelement: Handschalter (0, Auto, 1)

Anzahl der Ebenen: 6

Anzahl der Zonen: 46

Empfohlene Montagehöhe: 1,1 m

Reichweite: 8 m rechts/links, 12 m nach vorne

Empfindlichkeit: stufenlos einstellbar

Lichtfühler: stufenlos einstellbar von ca. 10 bis ca. 1000 Lux

Zeit: stufenlos einstellbar von ca. 10 s bis ca. 30 min

Duroplast hochkratzfest:

Verwenden Sie bei diesem Artikel Thermoplast brillant

Zu komplettieren mit:	Seite
Zentralstellen-Einsatz MEG5190-0000	77, 87, 391, 458, 542, 548
Elektronik-Schalt-Einsatz MEG5151-0000	75, 388, 454, 541
Elektronik-Schalt-Einsatz, 2fach MEG5152-0000	76, 389, 455, 543
Relais-Schalt-Einsatz MEG5161-0000	73, 386, 452, 539
Relais-Schalt-Einsatz, 2fach MEG5162-0000	74, 387, 453, 540
Universal-Dimmer-Einsatz MEG5171-0000	21, 69, 382, 450, 537
Universal-Dimmer-Einsatz, 2fach MEG5172-0000	70, 383, 451, 538
Steuerungs-Einsatz 1-10 V MEG5180-0000	72, 385, 457
DALI-Steuerungs-Einsatz MEG5185-0000	71, 384, 456

Farbe	Ausführung	MG	VPE	Artikel-Nr.	Info	UVP/Stk.
Weiß glänzend	Thermoplast brillant	E0	1	MEG5711-0344		86,90 €
Polarweiß glänzend	Thermoplast brillant	E0	1	MEG5711-0319		86,90 €
Aktivweiß glänzend	Thermoplast brillant	E0	1	MEG5711-0325		86,90 €
Polarweiß	Thermoplast edelmatt	E0	1	MEG5711-0419		86,90 €
Anthrazit	Thermoplast edelmatt	E0	1	MEG5711-0414		90,60 €
Aluminium	Thermoplast edelmatt	E0	1	MEG5711-0460		93,70 €
Schwarz matt	Thermoplast recycelt	E0	1	MEG5711-0403	Neu	93,70 €

Module PlusLink System Design

Bewegungs- und Präsenzmelder

ARGUS 180 UP Sensor-Modul



- Für System Design.
- Bewegungsmelder für den Innenbereich mit Unterkriechschutz.
- Das Sensor-Modul erfasst sich bewegende Wärmequellen (z. B. Personen) in einem einstellbaren Erfassungsbereich und startet eine Treppenlichtzeit.
- Das Sensor-Modul verfügt über einen Lichtfühler mit einstellbarer Helligkeitsschwelle, so dass die Beleuchtung nur unterhalb einer bestimmten Helligkeitsschwelle eingeschaltet wird.
- Zuschaltbare Präsenzfunktion.



Funktionen:

Helligkeitsabhängige Treppenlichtfunktion:

- Elektronik-Schalt-Einsatz
- Relais-Schalt-Einsatz
- Universal-Dimmer-Einsatz
- Steuerungs-Einsatz 1-10 V
- DALI-Steuerungs-Einsatz

Helligkeitsabhängige Treppenlichtfunktion mit Kanal 1, Helligkeitsunabhängige Treppenlichtfunktion mit Kanal 2:

- Elektronik-Schalt-Einsatz, 2fach
- Relais-Schalt-Einsatz, 2fach
- Universal-Dimmer-Einsatz, 2fach

Erfassungsbereich: 180°

Anzahl der Ebenen: 6

Anzahl der Zonen: 46

Empfohlene Montagehöhe: 1,1 m

Reichweite: 8 m rechts/links, 12 m nach vorne

Empfindlichkeit: stufenlos einstellbar

Lichtfühler: stufenlos einstellbar von ca. 10 bis ca. 1000 Lux

Zeit: stufenlos einstellbar von ca. 10 s bis ca. 30 min

Zu komplettieren mit:

Zentralstellen-Einsatz	MEG5190-0000	77, 87, 391, 458, 542, 548	Seite
Elektronik-Schalt-Einsatz	MEG5151-0000	75, 388, 454, 541	
Elektronik-Schalt-Einsatz, 2fach	MEG5152-0000	76, 389, 455, 543	
Relais-Schalt-Einsatz	MEG5161-0000	73, 386, 452, 539	
Relais-Schalt-Einsatz, 2fach	MEG5162-0000	74, 387, 453, 540	
Universal-Dimmer-Einsatz	MEG5171-0000	21, 69, 382, 450, 537	
Universal-Dimmer-Einsatz, 2fach	EG5172-0000	70, 383, 451, 538	
Steuerungs-Einsatz 1-10 V	MEG5180-0000	72, 385, 457	
DALI-Steuerungs-Einsatz	MEG5185-0000	71, 384, 456	

Farbe	Ausführung	MG	VPE	Artikel-Nr.	Info	UVP/Stk.
Lotosweiß	Thermoplast brillant	E0	1	MEG5710-6035		63,30 €
Anthrazit	Thermoplast lackiert	E0	1	MEG5710-6034		66,50 €
Edelstahl	Thermoplast lackiert	E0	1	MEG5710-6036		69,40 €
Nickelmetalllic	Thermoplast lackiert	E0	1	MEG5710-6050		79,90 €
Moccametallic	Thermoplast lackiert	E0	1	MEG5710-6052		88,80 €

ARGUS 180 UP Sensor-Modul mit Schalter



- Für System Design.
- Bewegungsmelder für den Innenbereich mit Unterkriechschutz.
- Das Sensor-Modul erfasst sich bewegende Wärmequellen (z. B. Personen) in einem einstellbaren Erfassungsbereich und startet eine Treppenlichtzeit.
- Das Sensor-Modul verfügt über einen Lichtfühler mit einstellbarer Helligkeitsschwelle, so dass die Beleuchtung nur unterhalb einer bestimmten Helligkeitsschwelle eingeschaltet wird.
- Zuschaltbare Präsenzfunktion.



Funktionen:

Helligkeitsabhängige Treppenlichtfunktion, Dauer Ein/Aus:

- Elektronik-Schalt-Einsatz
- Relais-Schalt-Einsatz
- Universal-Dimmer-Einsatz
- Steuerungs-Einsatz 1-10 V
- DALI-Steuerungs-Einsatz

Helligkeitsabhängige Treppenlichtfunktion mit Kanal 1, Helligkeitsunabhängige Treppenlichtfunktion mit Kanal 2, Dauer Ein/Aus:

- Elektronik-Schalt-Einsatz, 2fach
- Relais-Schalt-Einsatz, 2fach
- Universal-Dimmer-Einsatz, 2fach

Erfassungsbereich: 180°

Bedienelement: Handschalter (0, Auto, 1)

Anzahl der Ebenen: 6

Anzahl der Zonen: 46

Empfohlene Montagehöhe: 1,1 m

Reichweite: 8 m rechts/links, 12 m nach vorne

Empfindlichkeit: stufenlos einstellbar

Lichtfühler: stufenlos einstellbar von ca. 10 bis ca. 1000 Lux

Zeit: stufenlos einstellbar von ca. 10 s bis ca. 30 min

Zu komplettieren mit:

Zentralstellen-Einsatz	MEG5190-0000	77, 87, 391, 458, 542, 548	Seite
Elektronik-Schalt-Einsatz	MEG5151-0000	75, 388, 454, 541	
Elektronik-Schalt-Einsatz, 2fach	MEG5152-0000	76, 389, 455, 543	
Relais-Schalt-Einsatz	MEG5161-0000	73, 386, 452, 539	
Relais-Schalt-Einsatz, 2fach	MEG5162-0000	74, 387, 453, 540	
Universal-Dimmer-Einsatz	MEG5171-0000	21, 69, 382, 450, 537	
Universal-Dimmer-Einsatz, 2fach	MEG5172-0000	70, 383, 451, 538	
Steuerungs-Einsatz 1-10 V	MEG5180-0000	72, 385, 457	
DALI-Steuerungs-Einsatz	MEG5185-0000	71, 384, 456	

Farbe	Ausführung	MG	VPE	Artikel-Nr.	Info	UVP/Stk.
Lotosweiß	Thermoplast brillant	E0	1	MEG5711-6035		99,90 €
Anthrazit	Thermoplast lackiert	E0	1	MEG5711-6034		103,50 €
Edelstahl	Thermoplast lackiert	E0	1	MEG5711-6036		108,00 €
Nickelmetalllic	Thermoplast lackiert	E0	1	MEG5711-6050		126,50 €
Moccametallic	Thermoplast lackiert	E0	1	MEG5711-6052		130,50 €

Module PlusLink

Bewegungs- und Präsenzmelder

ARGUS 180 UP Sensor-Modul



- Für Aquadesign
- Spritzwassergeschützter Bewegungsmelder mit Unterkriechschutz.
- Das Sensor-Modul erfasst sich bewegende Wärmequellen (z. B. Personen) in einem einstellbaren Erfassungsbereich und startet eine Treppenlichtzeit.
- Das Sensor-Modul verfügt über einen Lichtfühler mit einstellbarer Helligkeitsschwelle, so dass die Beleuchtung nur unterhalb einer bestimmten Helligkeitsschwelle eingeschaltet wird.
- Zuschaltbare Präsenzfunktion.



IP 44

Funktionen:

Helligkeitsabhängige Treppenlichtfunktion:

- Elektronik-Schalt-Einsatz
- Relais-Schalt-Einsatz
- Universal-Dimmer-Einsatz
- Steuerungs-Einsatz 1-10 V
- DALI-Steuerungs-Einsatz

Helligkeitsabhängige Treppenlichtfunktion mit Kanal 1,

Helligkeitsunabhängige Treppenlichtfunktion mit Kanal 2:

- Elektronik-Schalt-Einsatz, 2fach
- Relais-Schalt-Einsatz, 2fach
- Universal-Dimmer-Einsatz, 2fach

Erfassungsbereich: 180°

Anzahl der Ebenen: 6

Anzahl der Zonen: 46

Empfohlene Montagehöhe: 1,1 m

Reichweite: 8 m rechts/links, 12 m nach vorne

Empfindlichkeit: stufenlos einstellbar

Lichtfühler: stufenlos einstellbar von ca. 10 bis ca. 1000 Lux

Zeit: stufenlos einstellbar von ca. 10 s bis ca. 30 min

Zu komplettieren mit:	Seite
Zentralstellen-Einsatz MEG5190-0000	77, 87, 391, 458, 542, 548
Elektronik-Schalt-Einsatz MEG5151-0000	75, 388, 454, 541
Elektronik-Schalt-Einsatz, 2fach MEG5152-0000	76, 389, 455, 543
Relais-Schalt-Einsatz MEG5161-0000	73, 386, 452, 539
Relais-Schalt-Einsatz, 2fach MEG5162-0000	74, 387, 453, 540
Universal-Dimmer-Einsatz MEG5171-0000	21, 69, 382, 450, 537
Universal-Dimmer-Einsatz, 2fach MEG5172-0000	70, 383, 451, 538
Steuerungs-Einsatz 1-10 V MEG5180-0000	72, 385, 457
DALI-Steuerungs-Einsatz MEG5185-0000	71, 384, 456

Farbe	Ausführung	MG	VPE	Artikel-Nr.	Info	UVP/Stk.
Weiß	Thermoplast	E0	1	MEG5710-7244		67,70 €
Polarweiß	Thermoplast	E0	1	MEG5710-7219		67,70 €
Dunkelbrasil	Thermoplast	E0	1	MEG5710-7215	Ausl.	73,10 €
Anthrazit	Thermoplast	E0	1	MEG5710-7214		73,10 €
Aluminium	Thermoplast	E0	1	MEG5710-7260		73,10 €

ARGUS Präsenz 180/2,20 m UP Sensor-Modul



- Für System M.
- Präsenzmelder für den Innenbereich mit Unterkriechschutz.
- Das Sensor-Modul erfasst sich bewegende Wärmequellen (z. B. Personen) in einem einstellbaren Erfassungsbereich und startet eine Treppenlichtzeit.
- Das Sensor-Modul verfügt über einen Lichtfühler mit einstellbarer Helligkeitsschwelle, so dass die Beleuchtung nur unterhalb einer bestimmten Helligkeitsschwelle eingeschaltet wird. Durch die Präsenzfunktion kann das Sensor-Modul die Beleuchtung trotz einer anwesenden Person ausschalten, wenn genügend natürliches Licht vorhanden ist.



Funktionen:

Helligkeitsabhängige Treppenlichtfunktion:

- Elektronik-Schalt-Einsatz
- Relais-Schalt-Einsatz
- Universal-Dimmer-Einsatz
- Steuerungs-Einsatz 1-10 V
- DALI-Steuerungs-Einsatz

Helligkeitsabhängige Treppenlichtfunktion mit Kanal 1

Helligkeitsunabhängige Treppenlichtfunktion mit Kanal 2:

- Elektronik-Schalt-Einsatz, 2fach
- Relais-Schalt-Einsatz, 2fach
- Universal-Dimmer-Einsatz, 2fach

Erfassungsbereich: 180°

Anzahl der Ebenen: 6

Anzahl der Zonen: 46

Empfohlene Montagehöhe: 2,2 m

Reichweite: 8 m rechts/links, 12 m nach vorne

Empfindlichkeit: stufenlos einstellbar

Lichtfühler: stufenlos einstellbar von ca. 10 bis ca. 1000 Lux

Zeit: stufenlos einstellbar von ca. 10 s bis ca. 30 min

Duroplast hochkratzfest:

Verwenden Sie bei diesem Artikel Thermoplast brillant

Zu komplettieren mit:	Seite
Zentralstellen-Einsatz MEG5190-0000	77, 87, 391, 458, 542, 548
Elektronik-Schalt-Einsatz MEG5151-0000	75, 388, 454, 541
Elektronik-Schalt-Einsatz, 2fach MEG5152-0000	76, 389, 455, 543
Relais-Schalt-Einsatz MEG5161-0000	73, 386, 452, 539
Relais-Schalt-Einsatz, 2fach MEG5162-0000	74, 387, 453, 540
Universal-Dimmer-Einsatz MEG5171-0000	21, 69, 382, 450, 537
Universal-Dimmer-Einsatz, 2fach MEG5172-0000	70, 383, 451, 538
Steuerungs-Einsatz 1-10 V MEG5180-0000	72, 385, 457
DALI-Steuerungs-Einsatz MEG5185-0000	71, 384, 456

Farbe	Ausführung	MG	VPE	Artikel-Nr.	Info	UVP/Stk.
Weiß glänzend	Thermoplast brillant	E4	1	MEG5530-0344		87,20 €
Polarweiß glänzend	Thermoplast brillant	E4	1	MEG5530-0319		87,20 €
Aktivweiß glänzend	Thermoplast brillant	E4	1	MEG5530-0325		87,20 €
Polarweiß	Thermoplast edelmatt	E4	1	MEG5530-0419		87,20 €
Anthrazit	Thermoplast edelmatt	E4	1	MEG5530-0414		92,00 €
Aluminium	Thermoplast edelmatt	E4	1	MEG5530-0460		95,10 €
Schwarz matt	Thermoplast recycelt	E4	1	MEG5530-0403	Neu	95,10 €

Module PlusLink

ARGUS Präsenz Sensor-Modul mit IR



- Präsenzmelder für die Deckenmontage im Innenbereich.
- Das Sensor-Modul erfasst sich bewegende Wärmequellen (z. B. Personen) in einem einstellbaren Erfassungsbereich und startet eine Treppenlichtzeit.
- Das Sensor-Modul ist mit einem Einsatz zu komplettieren.
- Für die Montage in einer 60er-Unterputzdose oder in dem als Zubehör erhältlichen Aufputzgehäuse.
- Das Sensor-Modul verfügt über einen Lichtfühler mit einstellbarer Helligkeitsschwelle, so dass die Beleuchtung nur unterhalb einer bestimmten Helligkeitsschwelle eingeschaltet wird. Durch die Präsenzfunktion kann das Sensor-Modul die Beleuchtung trotz einer anwesenden Person ausschalten, wenn genügend natürliches Licht vorhanden ist.
- Die zuschaltbare Lichtregelung (nur in Kombination mit dimmbaren Einsätzen) sorgt für eine nahezu konstant helle Beleuchtung des Raumes. Das Sensor-Modul misst ständig die Helligkeit im Raum und regelt sie um einen einstellbaren Sollwert.

Funktionen:

Schalten:

Helligkeitsabhängige Treppenlichtfunktion:

- Elektronik-Schalt-Einsatz
- Relais-Schalt-Einsatz

Helligkeitsabhängige Treppenlichtfunktion mit Kanal 1,

Helligkeitsunabhängige Treppenlichtfunktion mit Kanal 2:

- Elektronik-Schalt-Einsatz, 2fach
- Relais-Schalt-Einsatz, 2fach

Dimmen:

Helligkeitsabhängige Treppenlichtfunktion, Lichtregelung:

- Universal-Dimmer-Einsatz
- Steuerungs-Einsatz 1-10 V
- DALI-Steuerungs-Einsatz
- Kanal 1: Helligkeitsabhängige Treppenlichtfunktion, Lichtregelung.
- Kanal 2: Helligkeitsunabhängige Treppenlichtfunktion, Lichtregelung.
- Universal-Dimmer-Einsatz, 2fach

Globale Lichtsteuerung:

Helligkeitsunabhängige Treppenlichtfunktion:

- Zentralstellen-Einsatz

Erfassungswinkel: 360°

Anzahl der Ebenen: 6

Anzahl der Zonen: 136

Anzahl der Bewegungssensoren: 4

Zu komplettieren mit:

	Seite
Zentralstellen-Einsatz MEG5190-0000	77, 87, 391, 458, 542, 548
Elektronik-Schalt-Einsatz MEG5151-0000	75, 388, 454, 541
Elektronik-Schalt-Einsatz, 2fach MEG5152-0000	76, 389, 455, 543
Relais-Schalt-Einsatz MEG5161-0000	73, 386, 452, 539
Relais-Schalt-Einsatz, 2fach MEG5162-0000	74, 387, 453, 540
Universal-Dimmer-Einsatz MEG5171-0000	21, 69, 382, 450, 537
Universal-Dimmer-Einsatz, 2fach MEG5172-0000	70, 383, 451, 538
Steuerungs-Einsatz 1-10 V MEG5180-0000	72, 385, 457
DALI-Steuerungs-Einsatz MEG5185-0000	71, 384, 456

Zubehör:

Aufputzgehäuse für ARGUS Präsenz **550619** 433, 435, 620

Sender:

IR-Universalfernbedienung **MEG5761-0000** 99

Farbe	MG	VPE	Artikel-Nr.	Info	UVP/Stk.
Polarweiß	E4	1	MEG5522-0019		100,50 €
Aluminium	E4	1	MEG5522-0060		106,50 €









Argus Bewegungs-/Präsenzmelder

Unterputz

Hinweis:

- Aufputz-Sichtinstallation in Verbindung mit den Aufputz-Gehäusen möglich.
- Für alle Dimmer gilt, dass sich die angegebenen Anschlussleistungen auf die Unterputz-Einzelmontage beziehen. Die Anschlussleistungen dürfen nicht maximal ausgeschöpft werden, wenn die Dimmer nur unzureichend Wärme ableiten können – z. B. bei der Montage in Hohlwände, Mehrfach-Kombinationen oder im Aufputz-Gehäuse.

Symbolerklärung:

	LED
	230 V Glühlampen
	230 V Halogenlampen
	Elektronische Trafos für Phasenabschrittdimmer
	Dimmbare gewickelte Trafos
	1-10V EVG
	Kompaktleuchtstofflampe
	Elektrische Motoren

Zu komplettieren mit:	Seite
Bedienflächen Pluslink System M	138
Bedienflächen Pluslink System Design	254

Hinweis: Alle Steuerungsfunktionen sind im Modul enthalten. Ein Einsatz ohne aufgestecktes Modul ist funktionslos. Minimal- und Maximalwerte von LED Lampen sind Hersteller- und Lampen- abhängig.

Universal-Dimmer-Einsatz



- Für ohmsche, induktive oder kapazitive Lasten, z. B. Glühlampen, dimmbare LED-Lampen, dimmbare gewickelte Trafos oder dimmbare elektronische Trafos.
- (Phasenanschnitt oder Phasenabschnitt).**
- Der Universaldimmer erkennt automatisch die angeschlossene Last. Keine Mischlasten anschließen.
- Mit Krallen- und Schraubbefestigung.
- Mit Schraubklemmen.

Funktionen:

- Schalten und Dimmen von einem Ausgang.
- Es wird durch das Modul die Art und Weise festgelegt, wie die Funktion des Einsatzes genutzt wird.
- Externe Ansteuerung über einen PlusLink Eingang.
- Überlast- und kurzschlussfest.
- Softstart.
- Memory-Funktion.

Nennspannung: AC 220/230 V, 50/60 Hz

Anschlussquerschnitt: max. 2x2,5 mm²

Absicherung: 16 A-Leitungsschutzschalter

Neutralleiter: nicht erforderlich

Schaltleistung mit Connected Taster-Modul,

Drehregler, Zeitschaltuhr, Argus:

LED Lampen: 14-210 W (Phasenabschnitt)

14-50 W (Phasenanschnitt), RL-LED-Modus nur einstellbar über Wiser Home App und ab Dimmer-Einsatz-Version 0B.

Glühlampen: 20-420 W

Halogenlampen: 20-420 W (230 V)

40-420 VA (NV mit dimmbarem gewickeltem Trafo)

20-420 VA (NV mit dimmbarem elektronischem Trafo)



Zu komplettieren mit:	Seite
Connected Taster-Modul, 1fach	
System M MEG5116-0300	140, 395, 535, 545
System Design MEG5116-6000	254, 400, 535, 546
Connected Taster-Modul, 2fach	
System M MEG5126-0300	141, 396, 536, 546
System Design MEG5126-6000	255, 402, 536, 547
Drehregler-Modul	
System M MEG5252-03../-04..	138, 146, 393
ARGUS 182 UP Sensor-Modul	
System M MEG5710-03../-04..	143, 398, 446
System Design MEG5710-60..	257, 404, 447
Aquadesign MEG5710-72..	295, 448
ARGUS 182 UP Sensor-Modul mit Schalter	
System M MEG5711-03../-04..	143, 398, 446
System Design MEG5711-60..	257, 404, 447
ARGUS Präsenz 180/2,20 m UP Sensor-Modul	
System M MEG5530-03../-04..	144, 399, 405, 448
ARGUS Präsenz Sensor-Modul mit IR MEG5522-00..	405, 449
Zeitschaltuhr-Modul	
Standard System M MEG5754-03../-04..	136, 139, 394
System M MEG5755-03../-04..	137, 139, 394
System Design MEG5755-60..	254, 400

Zubehör:	Seite
PlusLink Verteiler (3 Phasen) MEG5130-0001	406
PlusLink-Erweiterung MEG5130-0000	406
Mechanische Taster	62
Sender:	
Nebenstelle Plus, 1fach	
System M MEG5119-0300	78, 391
System Design MEG5119-60..	78, 392
Nebenstelle Plus, 2fach	
System M MEG5129-0300	79, 392
System Design MEG5129-60..	79, 393
Zentralstellen-Einsatz MEG5190-0000	77, 87, 391, 458, 542, 548

Ausführung	MG	VPE	Artikel-Nr.	Info	UVP/Stk.
Universal-Dimmer-Einsatz	E0	1	MEG5171-0000		137,50 €

Argus Bewegungs-/Präsenzmelder

Unterputz

Universal-Dimmer-Einsatz, 2fach



- Für ohmsche, induktive oder kapazitive Lasten, z. B. Glühlampen, dimmbare gewickelte Trafos oder elektronische Trafos.
- **(Phasenanschnitt oder Phasenabschnitt).**
- Der Universaldimmer erkennt automatisch die angeschlossene Last. Keine Mischlasten anschließen.
- Mit Krallen- und Schraubbefestigung.
- Mit Schraubklemmen.

Funktionen:

- Schalten und Dimmen von zwei Ausgängen.
- Es wird durch das Modul die Art und Weise festgelegt, wie die Funktion des Einsatzes genutzt wird.
- Externe Ansteuerung über zwei PlusLink Eingänge.
- Überlast- und kurzschlussfest.
- Softstart.
- Memory-Funktion.

Nennspannung: AC 220/230 V, 50/60 Hz

Ausgänge: 2

Schaltleistung pro Kanal: 50-200 VA

Neutralleiter: nicht erforderlich (2 Leitersystem)

Anschlussquerschnitt: max. 2x2,5 mm²

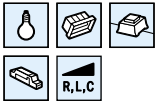

Hinweis: Alle Steuerungsfunktionen sind im Modul enthalten. Ein Einsatz ohne aufgestecktes Modul ist funktionslos.

Zu komplettieren mit:	Seite
Connected Taster-Modul, 1fach	
System M MEG5116-0300	140, 395, 535, 545
System Design MEG5116-6000	254, 400, 535, 546
Connected Taster-Modul, 2fach	
System M MEG5126-0300	141, 396, 536, 546
System Design MEG5126-6000	255, 402, 536, 547
Drehregler-Modul	
System M MEG5252-03../-04..	138, 146, 393
ARGUS 180 UP Sensor-Modul	
System M MEG5710-03../-04..	143, 398, 446
System Design MEG5710-60..	257, 404, 447
Aquadesign MEG5710-72..	295, 448
ARGUS 180 UP Sensor-Modul mit Schalter	
System M MEG5711-03../-04..	143, 398, 446
System Design MEG5711-60..	257, 404, 447
ARGUS Präsenz 180/2,20 m UP Sensor-Modul	
System M MEG5530-03../-04..	144, 399, 405, 448
ARGUS Präsenz Sensor-Modul mit IR MEG5522-00..	405, 449
Zeitschaltuhr-Modul	
Standard System M MEG5754-03../-04..	136, 139, 394
System M MEG5755-03../-04..	137, 139, 394
System Design MEG5755-60..	254, 400

Zubehör:	Seite
PlusLink Verteiler (3 Phasen) MEG5130-0001	406
PlusLink-Erweiterung MEG5130-0000	406
Mechanische Taster	62
Sender:	
Nebenstelle Plus, 1fach	
System M MEG5119-0300	78, 391
System Design MEG5119-60..	78, 392
Nebenstelle Plus, 2fach	
System M MEG5129-0300	79, 392
System Design MEG5129-60..	79, 393
Zentralstellen-Einsatz MEG5190-0000	77, 87, 391, 458, 542, 548

Ausführung	MG	VPE	Artikel-Nr.	Info	UVP/Stk.
Universal-Dimmer-Einsatz, 2fach	E0	1	MEG5172-0000		174,50 €

Argus Bewegungs-/Präsenzmelder

Unterputz

Relais-Schalt-Einsatz



- Für ohmsche, induktive und kapazitive Lasten wie Glühlampen, Energiesparlampen, NV-Halogenbeleuchtung mit konventionellem Trafo, elektronische Trafos, Leuchtstofflampen.
- Mit Krallen- und Schraubbefestigung.
- Mit Schraubklemmen.

Funktionen:

- Schalten von einem Ausgang.
- Es wird durch das Modul die Art und Weise festgelegt, wie die Funktion des Einsatzes genutzt wird.
- Externe Ansteuerung über einen PlusLink Eingang.



Nennspannung: AC 220/230 V, 50/60 Hz

Nennstrom: max. 10 AX, cosφ = 0,6

Ausgänge: 1 x Schließer

Max. Schaltleistung pro Kanal:

Glühlampen: 2200 W

HV-Halogenlampen: 2000 W

NV-Halogenlampen mit gewickeltem Trafo: 500 VA

Elektronische Trafos: 1050 W

Kapazitive Last: 10 A, 140 µF

Energiesparlampen: 100 VA

Motorlast: 1000 VA

Neutralleiter: erforderlich (3 Leitersystem)

Anschlussquerschnitt: max. 2x2,5 mm²

Hinweis: Alle Steuerungsfunktionen sind im Modul enthalten. Ein Einsatz ohne aufgestecktes Modul ist funktionslos.

Zu komplettieren mit:

	Seite
Connected Taster-Modul, 1fach	
System M MEG5116-0300	140, 395, 535, 545
System Design MEG5116-6000	254, 400, 535, 546
Connected Taster-Modul, 2fach	
System M MEG5126-0300	141, 396, 536, 546
System Design MEG5126-6000	255, 402, 536, 547
Drehregler-Modul	
System M MEG5252-03../-04..	138, 146, 393
ARGUS 180 UP Sensor-Modul	
System M MEG5710-03../-04..	143, 398, 446
System Design MEG5710-60..	257, 404, 447
Aquadesign MEG5710-72..	295, 448
ARGUS 180 UP Sensor-Modul mit Schalter	
System M MEG5711-03../-04..	143, 398, 446
System Design MEG5711-60..	257, 404, 447
ARGUS Präsenz 180/2,20 m UP Sensor-Modul	
System M MEG5530-03../-04..	144, 399, 405, 448
ARGUS Präsenz Sensor-Modul mit IR MEG5522-00..	405, 449
Zeitschaltuhr-Modul	
Standard System M MEG5754-03../-04..	136, 139, 394
System M MEG5755-03../-04..	137, 139, 394
System Design MEG5755-60..	254, 400

Zubehör:

	Seite
PlusLink Verteiler (3 Phasen) MEG5130-0001	406
PlusLink-Erweiterung MEG5130-0000	406
Mechanische Taster	62
Sender:	
Nebenstelle Plus, 1fach	
System M MEG5119-0300	78, 391
System Design MEG5119-60..	78, 392
Nebenstelle Plus, 2fach	
System M MEG5129-0300	79, 392
System Design MEG5129-60..	79, 393
Zentralstellen-Einsatz MEG5190-0000	77, 87, 391, 458, 542, 548

Ausführung	MG	VPE	Artikel-Nr.	Info	UVP/Stk.
Relais-Schalt-Einsatz	E0	1	MEG5161-0000		83,10 €

Argus Bewegungs-/Präsenzmelder

Unterputz

Relais-Schalt-Einsatz, 2fach



- Für ohmsche, induktive und kapazitive Lasten wie Glühlampen, Energiesparlampen, NV-Halogenbeleuchtung mit konventionellem Trafo, elektronische Trafos, Leuchtstofflampen.
- Mit Krallen- und Schraubbefestigung.
- Mit Schraubklemmen.

Funktionen:

- Schalten von zwei Ausgängen.
- Es wird durch das Modul die Art und Weise festgelegt, wie die Funktion des Einsatzes genutzt wird.
- Externe Ansteuerung über zwei PlusLink Eingänge.

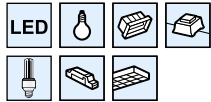

Nennspannung: AC 220/230 V, 50/60 Hz

Nennstrom: max. 10 AX, cos ϕ = 0,6.

Die Gesamtbelastung beider Kanäle darf 14 A nicht überschreiten

Ausgänge: 2 x Schließer

Max. Schaltleistung pro Kanal:

Glühlampen: 2200 W

HV-Halogenlampen: 2000 W

NV-Halogenlampen mit gewickeltem Trafo: 500 VA

Elektronische Trafos: 1050 W

Kapazitive Last: 10 A, 140 μ F

Energiesparlampen: 100 VA

Motorlast: 1000 VA

Neutralleiter: erforderlich (3 Leitersystem)

Anschlussquerschnitt: max. 2x2,5 mm²

Hinweis: Alle Steuerungsfunktionen sind im Modul enthalten. Ein Einsatz ohne aufgestecktes Modul ist funktionslos.

Zu komplettieren mit:

	Seite
Connected Taster-Modul, 1fach	
System M MEG5116-0300	140, 395, 535, 545
System Design MEG5116-6000	254, 400, 535, 546
Connected Taster-Modul, 2fach	
System M MEG5126-0300	141, 396, 536, 546
System Design MEG5126-6000	255, 402, 536, 547
Drehregler-Modul	
System M MEG5252-03../-04..	138, 146, 393
ARGUS 180 UP Sensor-Modul	
System M MEG5710-03../-04..	143, 398, 446
System Design MEG5710-60..	257, 404, 447
Aquadesign MEG5710-72..	295, 448
ARGUS 180 UP Sensor-Modul mit Schalter	
System M MEG5711-03../-04..	143, 398, 446
System Design MEG5711-60..	257, 404, 447
ARGUS Präsenz 180/2,20 m UP Sensor-Modul	
System M MEG5530-03../-04..	144, 399, 405, 448
ARGUS Präsenz Sensor-Modul mit IR MEG5522-00..	405, 449
Zeitschaltuhr-Modul	
Standard System M MEG5754-03../-04..	136, 139, 394
System M MEG5755-03../-04..	137, 139, 394
System Design MEG5755-60..	254, 400

Zubehör:

	Seite
PlusLink Verteiler (3 Phasen) MEG5130-0001	406
PlusLink-Erweiterung MEG5130-0000	406
Mechanische Taster	62
Sender:	
Nebenstelle Plus, 1fach	
System M MEG5119-0300	78, 391
System Design MEG5119-60..	78, 392
Nebenstelle Plus, 2fach	
System M MEG5129-0300	79, 392
System Design MEG5129-60..	79, 393
Zentralstellen-Einsatz MEG5190-0000	77, 87, 391, 458, 542, 548

Ausführung	MG	VPE	Artikel-Nr.	Info	UVP/Stk.
Relais-Schalt-Einsatz, 2fach	E0	1	MEG5162-0000		92,60 €

Argus Bewegungs-/Präsenzmelder

Unterputz

Elektronik-Schalt-Einsatz



- Für ohmsche oder induktive Lasten wie Glühlampen und NV-Halogenbeleuchtung mit konventionellem Trafo.
- Mit Krallen- und Schraubbefestigung.
- Mit Schraubklemmen.

Funktionen:

- Schalten von einem Ausgang.
- Es wird durch das Modul die Art und Weise festgelegt, wie die Funktion des Einsatzes genutzt wird.
- Externe Ansteuerung über einen PlusLink Eingang.
- Überlast- und kurzschlussfest.



Nennspannung: AC 220/230 V, 50/60 Hz

Schaltleistung: 50-420 VA

Neutralleiter: nicht erforderlich (2 Leitersystem)

Anschlussquerschnitt: max. 2x2,5 mm²

Hinweis: Alle Steuerungsfunktionen sind im Modul enthalten. Ein Einsatz ohne aufgestecktes Modul ist funktionslos.

Zu komplettieren mit:	Seite
Connected Taster-Modul, 1fach	
System M MEG5116-0300	140, 395, 535, 545
System Design MEG5116-6000	254, 400, 535, 546
Connected Taster-Modul, 2fach	
System M MEG5126-0300	141, 396, 536, 546
System Design MEG5126-6000	255, 402, 536, 547
Drehregler-Modul	
System M MEG5252-03../-04..	138, 146, 393
ARGUS 180 UP Sensor-Modul	
System M MEG5710-03../-04..	143, 398, 446
System Design MEG5710-60..	257, 404, 447
Aquadesign MEG5710-72..	295, 448
ARGUS 180 UP Sensor-Modul mit Schalter	
System M MEG5711-03../-04..	143, 398, 446
System Design MEG5711-60..	257, 404, 447
ARGUS Präsenz 180/2,20 m UP Sensor-Modul	
System M MEG5530-03../-04..	144, 399, 405, 448
ARGUS Präsenz Sensor-Modul mit IR MEG5522-00..	405, 449
Zeitschaltuhr-Modul	
Standard System M MEG5754-03../-04..	136, 139, 394
System M MEG5755-03../-04..	137, 139, 394
System Design MEG5755-60..	254, 400

Zubehör:	Seite
PlusLink Verteiler (3 Phasen) MEG5130-0001	406
PlusLink-Erweiterung MEG5130-0000	406
Mechanische Taster	62
Sender:	
Nebenstelle Plus, 1fach	
System M MEG5119-0300	78, 391
System Design MEG5119-60..	78, 392
Nebenstelle Plus, 2fach	
System M MEG5129-0300	79, 392
System Design MEG5129-60..	79, 393
Zentralstellen-Einsatz MEG5190-0000	77, 87, 391, 458, 542, 548

Ausführung	MG	VPE	Artikel-Nr.	Info	UVP/Stk.
Elektronik-Schalt-Einsatz	E0	1	MEG5151-0000		83,10 €

Argus Bewegungs-/Präsenzmelder

Unterputz

Elektronik-Schalt-Einsatz, 2fach



- Für ohmsche oder induktive Lasten wie Glühlampen und NV-Halogenbeleuchtung mit konventionellem Trafo.
- Mit Krallen- und Schraubbefestigung.
- Mit Schraubklemmen.

Funktionen:

- Schalten von zwei Ausgängen.
- Es wird durch das Modul die Art und Weise festgelegt, wie die Funktion des Einsatzes genutzt wird.
- Externe Ansteuerung über zwei PlusLink Eingänge.
- Überlast- und kurzschlussfest.



Nennspannung: AC 220/230 V, 50/60 Hz

Ausgänge: 2

Schaltleistung pro Kanal: 50-220 VA

Neutralleiter: nicht erforderlich (2 Leitersystem)

Anschlussquerschnitt: max. 2x2,5 mm²

Hinweis: Alle Steuerungsfunktionen sind im Modul enthalten. Ein Einsatz ohne aufgestecktes Modul ist funktionslos.

Zu komplettieren mit:	Seite
Connected Taster-Modul, 1fach	
System M MEG5116-0300	140, 395, 535, 545
System Design MEG5116-6000	254, 400, 535, 546
Connected Taster-Modul, 2fach	
System M MEG5126-0300	141, 396, 536, 546
System Design MEG5126-6000	255, 402, 536, 547
Drehregler-Modul	
System M MEG5252-03../-04..	138, 146, 393
ARGUS 180 UP Sensor-Modul	
System M MEG5710-03../-04..	143, 398, 446
System Design MEG5710-60..	257, 404, 447
Aquadesign MEG5710-72..	295, 448
ARGUS 180 UP Sensor-Modul mit Schalter	
System M MEG5711-03../-04..	143, 398, 446
System Design MEG5711-60..	257, 404, 447
ARGUS Präsenz 180/2,20 m UP Sensor-Modul	
System M MEG5530-03../-04..	144, 399, 405, 448
ARGUS Präsenz Sensor-Modul mit IR MEG5522-00..	405, 449
Zeitschaltuhr-Modul	
Standard System M MEG5754-03../-04..	136, 139, 394
System M MEG5755-03../-04..	137, 139, 394
System Design MEG5755-60..	254, 400

Zubehör:	Seite
PlusLink Verteiler (3 Phasen) MEG5130-0001	406
PlusLink-Erweiterung MEG5130-0000	406
Mechanische Taster	62
Sender:	
Nebenstelle Plus, 1fach	
System M MEG5119-0300	78, 391
System Design MEG5119-60..	78, 392
Nebenstelle Plus, 2fach	
System M MEG5129-0300	79, 392
System Design MEG5129-60..	79, 393
Zentralstellen-Einsatz MEG5190-0000	77, 87, 391, 458, 542, 548

Ausführung	MG	VPE	Artikel-Nr.	Info	UVP/Stk.
Elektronik-Schalt-Einsatz, 2fach	E0	1	MEG5152-0000		92,60 €

Argus Bewegungs-/Präsenzmelder

Unterputz

DALI-Steuerungs-Einsatz



- Zur Ansteuerung von bis zu 15 DALI-EVG.
- Mit Krallen- und Schraubbefestigung.
- Mit Schraubklemmen.

Funktionen:

- Schalten und Dimmen von DALI-EVG.
- Es wird durch das Modul die Art und Weise festgelegt, wie die Funktion des Einsatzes genutzt wird.
- Externe Ansteuerung über einen PlusLink Eingang.
- Überlast- und kurzschlussfest.
- Memory-Funktion.
- An einer DALI-Linie können bis zu 6 DALI-Steuerungs-Einsätze angeschlossen werden, jedoch darf die maximale Anzahl von 64 DALI-EVG und 300 m Leitungslänge nicht überschritten werden.



DALI

Nennspannung: AC 220/230 V, 50/60 Hz

Typ: Kategorie-I-Steuergerät

Lastart: max. 15 regelbare DALI-EVG

DALI-Ausgangsstrom: max. 30 mA

DALI-Ausgangsspannung: DC 15 V

Neutralleiter: erforderlich (3 Leitersystem)

Anschlussquerschnitt: max. 2x2,5 mm²

Hinweis: Alle Steuerungsfunktionen sind im Modul enthalten. Ein Einsatz ohne aufgestecktes Modul ist funktionslos.

Zu komplettieren mit:	Seite
Connected Taster-Modul, 1fach	
System M MEG5116-0300	140, 395, 535, 545
System Design MEG5116-6000	254, 400, 535, 546
Connected Taster-Modul, 2fach	
System M MEG5126-0300	141, 396, 536, 546
System Design MEG5126-6000	255, 402, 536, 547
Drehregler-Modul	
System M MEG5252-03../-04..	138, 146, 393
ARGUS 180 UP Sensor-Modul	
System M MEG5710-03../-04..	143, 398, 446
System Design MEG5710-60..	257, 404, 447
Aquadesign MEG5710-72..	295, 448
ARGUS 180 UP Sensor-Modul mit Schalter	
System M MEG5711-03../-04..	143, 398, 446
System Design MEG5711-60..	257, 404, 447
ARGUS Präsenz 180/2,20 m UP Sensor-Modul	
System M MEG5530-03../-04..	144, 399, 405, 448
ARGUS Präsenz Sensor-Modul mit IR MEG5522-00..	405, 449
Zeitschaltuhr-Modul	
Standard System M MEG5754-03../-04..	136, 139, 394
System M MEG5755-03../-04..	137, 139, 394
System Design MEG5755-60..	254, 400

Zubehör:	Seite
PlusLink Verteiler (3 Phasen) MEG5130-0001	406
PlusLink-Erweiterung MEG5130-0000	406
Mechanische Taster	62
Sender:	
Nebenstelle Plus, 1fach	
System M MEG5119-0300	78, 391
System Design MEG5119-60..	78, 392
Nebenstelle Plus, 2fach	
System M MEG5129-0300	79, 392
System Design MEG5129-60..	79, 393
Zentralstellen-Einsatz MEG5190-0000	77, 87, 391, 458, 542, 548

Ausführung	MG	VPE	Artikel-Nr.	Info	UVP/Stk.
DALI-Steuerungs-Einsatz	E0	1	MEG5185-0000		182,50 €

Argus Bewegungs-/Präsenzmelder

Unterputz

Steuerungs-Einsatz 1-10 V



- Für Leuchtstofflampen mit EVG, elektronischem Trafo mit 1-10 V Schnittstelle.
- Mit Krallen- und Schraubbefestigung.
- Mit Schraubklemmen.

Funktionen:

- Schalten und Dimmen von einem Ausgang.
- Es wird durch das Modul die Art und Weise festgelegt, wie die Funktion des Einsatzes genutzt wird.
- Externe Ansteuerung über einen PlusLink Eingang. Memory-Funktion.



Nennspannung: AC 220/230 V, 50/60 Hz

Nennstrom: max. 10 A, cos ϕ = 0,6

Steuerstrom: max. 50 mA

Lastart: max. 25 regelbare EVG (1-10 V)

Ausgänge: 1 x Schließer, 1x (1-10 V)

Max. Schaltleistung:

Glühlampen: 2200 W

HV-Halogenlampen: 2000 W

NV-Halogenlampen mit gewickeltem Trafo: 500 VA

Elektronische Trafos: 1050 W

Kapazitive Last: 10 A, 140 μ F

Neutralleiter: erforderlich (3 Leitersystem)

Anschlussquerschnitt: max. 2x2,5 mm²

Hinweis: Alle Steuerungsfunktionen sind im Modul enthalten. Ein Einsatz ohne aufgestecktes Modul ist funktionslos.

Zu komplettieren mit:

	Seite
Connected Taster-Modul, 1fach	
System M MEG5116-0300	140, 395, 535, 545
System Design MEG5116-6000	254, 400, 535, 546
Connected Taster-Modul, 2fach	
System M MEG5126-0300	141, 396, 536, 546
System Design MEG5126-6000	255, 402, 536, 547
Drehregler-Modul	
System M MEG5252-03../-04..	138, 146, 393
ARGUS 180 UP Sensor-Modul	
System M MEG5710-03../-04..	143, 398, 446
System Design MEG5710-60..	257, 404, 447
Aquadesign MEG5710-72..	295, 448
ARGUS 180 UP Sensor-Modul mit Schalter	
System M MEG5711-03../-04..	143, 398, 446
System Design MEG5711-60..	257, 404, 447
ARGUS Präsenz 180/2,20 m UP Sensor-Modul	
System M MEG5530-03../-04..	144, 399, 405, 448
ARGUS Präsenz Sensor-Modul mit IR MEG5522-00..	405, 449
Zeitschaltuhr-Modul	
Standard System M MEG5754-03../-04..	136, 139, 394
System M MEG5755-03../-04..	137, 139, 394
System Design MEG5755-60..	254, 400

Zubehör:

	Seite
PlusLink Verteiler (3 Phasen) MEG5130-0001	406
PlusLink-Erweiterung MEG5130-0000	406
Mechanische Taster	62
Sender:	
Nebenstelle Plus, 1fach	
System M MEG5119-0300	78, 391
System Design MEG5119-60..	78, 392
Nebenstelle Plus, 2fach	
System M MEG5129-0300	79, 392
System Design MEG5129-60..	79, 393
Zentralstellen-Einsatz MEG5190-0000	77, 87, 391, 458, 542, 548

Ausführung	MG	VPE	Artikel-Nr.	Info	UVP/Stk.
Steuerungs-Einsatz 1-10 V	E0	1	MEG5180-0000		142,50 €

Argus Bewegungs-/Präsenzmelder

Unterputz

Zentralstellen-Einsatz



- Zur Ansteuerung aller Geräte mit PlusLink-Eingang. Das Gerät verfügt über vier PlusLink Ausgänge.
- Für die Steuerungsfunktion über PlusLink wird je PlusLink-Linie eine separate Ader in der Installation zu den jeweils empfangenden Geräten benötigt.
- Mit Krallen- und Schraubbefestigung.
- Mit Schraubklemmen.

Funktionen:

- Globale Steuerung über vier PlusLink Ausgänge.
- Es wird durch das Modul die Art und Weise festgelegt, wie die Funktion des Einsatzes genutzt wird.
- Betätigung eines mechanischen Tasters (Paniktaster) an PlusLink-Ausgang1 führt zum Aufruf einer Panikszene an allen angeschlossenen Geräten in den drei PlusLink-Linien.

Nennspannung: AC 220/230 V, 50/60 Hz

Ausgänge: 4 x PlusLink

Neutralleiter: erforderlich (3 Leitersystem)

Anschlussquerschnitt: max. 2x2,5 mm²

Hinweis: Alle Steuerungsfunktionen sind im Modul enthalten. Ein Einsatz ohne aufgestecktes Modul ist funktionslos.

Zu komplettieren mit:	Seite
Connected Taster-Modul, 1fach	
System M MEG5116-0300	140, 395, 535, 545
System Design MEG5116-6000	254, 400, 535, 546
Connected Taster-Modul, 2fach	
System M MEG5126-0300	141, 396, 536, 546
System Design MEG5126-6000	255, 402, 536, 547
Drehregler-Modul	
System M MEG5252-03../-04..	138, 146, 393
ARGUS 180 UP Sensor-Modul	
System M MEG5710-03../-04..	143, 398, 446
System Design MEG5710-60..	257, 404, 447
Aquadesign MEG5710-72..	295, 448
ARGUS 180 UP Sensor-Modul mit Schalter	
System M MEG5711-03../-04..	143, 398, 446
System Design MEG5711-60..	257, 404, 447
ARGUS Präsenz 180/2,20 m UP Sensor-Modul	
System M MEG5530-03../-04..	144, 399, 405, 448
ARGUS Präsenz Sensor-Modul mit IR MEG5522-00..	405, 449
Zeitschaltuhr-Modul	
Standard System M MEG5754-03../-04..	136, 139, 394
System M MEG5755-03../-04..	137, 139, 394
System Design MEG5755-60..	254, 400

Zubehör:	Seite
PlusLink Verteiler (3 Phasen) MEG5130-0001	406
PlusLink-Erweiterung MEG5130-0000	406
Empfänger:	
Elektronik-Schalt-Einsatz MEG5151-0000	75, 388, 454, 541
Elektronik-Schalt-Einsatz, 2fach MEG5152-0000	76, 389, 455, 543
Relais-Schalt-Einsatz MEG5161-0000	73, 386, 452, 539
Relais-Schalt-Einsatz, 2fach MEG5162-0000	74, 387, 453, 540
Universal-Dimmer-Einsatz MEG5171-0000	21, 69, 382, 450, 537
Universal-Dimmer-Einsatz, 2fach MEG5172-0000	70, 383, 451, 538
Jalousiesteuerungs-Einsatz MEG5165-0000	86, 390, 547
Steuerungs-Einsatz 1-10 V MEG5180-0000	72, 385, 457
DALI-Steuerungs-Einsatz MEG5185-0000	71, 384, 456

Ausführung	MG	VPE	Artikel-Nr.	Info	UVP/Stk.
Zentralstellen-Einsatz	E0	1	MEG5190-0000		83,10 €

Argus Bewegungs-/Präsenzmelder

Unterputz

KNX ARGUS 180/2,20 m UP



- Im Design System M.
- Bewegungsmelder für den Innenbereich mit Unterkriechschutz.
- Bei Erfassen einer Bewegung wird ein durch die Programmierung definiertes Datentelegramm gesendet.
- Mit integriertem Buskoppler. Für Wandmontage in eine 60er-Einbaudose, optimaler Einsatz bei 2,2 m.

Softwarefunktionen KNX:

Fünf Bewegungsblöcke: Bis zu vier Funktionen können je Block ausgelöst werden. Telegramme: 1 Bit, 1 Byte, 2 Byte.

Normalbetrieb, Master, Slave, Sicherheitspause, Sperrfunktion. Empfindlichkeit, Helligkeit und Treppenlichtzeit

lassen sich über die ETS oder das Potentiometer einstellen. Zwei Bewegungssensoren: Empfindlichkeit und Reichweite lassen sich für jeden Sensor separat einstellen. Lernbare Treppenlichtzeit. Erfassungswinkel: 180°

Reichweite: 8 m rechts/links, 12 m nach vorne (bei einer Montagehöhe von 2,20 m)

Montagehöhe: 2,2 m oder 1,1 m bei halbiertem Reichweite

Anzahl der Ebenen: 6

Anzahl der Zonen: 46

Anzahl der Bewegungssensoren: 2, sektorbezogen einstellbar

Empfindlichkeit: stufenlos einstellbar (ETS oder Potentiometer)

Lichtfühler: stufenlos einstellbar von ca. 10 bis 2000 Lux

(ETS oder Potentiometer) Zeit: stufig einstellbar von

1 s bis 8 min (Potentiometer) oder einstellbar von

1 s bis 255 Stunden (ETS)

EG-Richtlinien: Niederspannungsrichtlinie 2006/95/EG

und EMV-Richtlinie 2004/108/EG

Lieferumfang: Mit Busanschlussklemme und Tragplatte, mit Abdecksegmenten zur Einschränkung des Erfassungsbereiches.

Farbe	Ausführung	MG	VPE	Artikel-Nr.	Info	UVP/Stk.
Weiß glänzend	Thermoplast brillant	X7	1	631744		132,50 €
Polarweiß glänzend	Thermoplast brillant	X7	1	631719		132,50 €
Aktivweiß glänzend	Thermoplast brillant	X7	1	631725		133,50 €
Polarweiß	Thermoplast edelmatt	X7	1	632719		141,50 €
Anthrazit	Thermoplast edelmatt	X7	1	632714		142,50 €
Aluminium	Thermoplast edelmatt	X7	1	632760		144,50 €



Dämmerungsschalter

Effizientes Schalten

Argus Dämmerungsschalter

Zwei Argus Dämmerungsschalter von Merten führen zur gezielten Beleuchtung in Außenbereichen. Steht der Argus Dämmerungsschalter Kompakt mit vorgegebener Ein- und Ausschaltswelle zur Verfügung, bietet der Argus Dämmerungsschalter höchste Flexibilität dank einstellbarer Schaltschwellen und höherer Schaltleistung. Zudem ist diese zweite Ausführung von Außen einstellbar.

Argus Dämmerungszeitschaltuhr

Die Argus Dämmerungszeitschaltuhr vereint Dämmerungsschalter und Zeitschaltuhr in einem Gerät. Noch effizienter als mit Dämmerungsschaltern und Zeitschaltuhren kann Energie gespart werden, indem beide Techniken in einer Lösung vereint werden.

Dämmerungsschalter

Argus Dämmerungsschalter	462
Zubehör	463

Argus
Dämmerungszeitschaltuhr



Argus
Dämmerungsschalter



Unser Trainingsportal



Nutzen Sie über 180 Seminare und Webinare, um Ihre Kompetenzen im richtigen Fachgebiet zu erweitern.

Zum Online-Katalog

ARGUS Dämmerungsschalter AC 230 V



IP54

- Wassergeschütztes Aufputz-Gerät mit schlagfestem Gehäuse.
- Verstärktes Relais.
- Hohe Lichtempfindlichkeit.
- Großer Anschlussraum.

Anschlussleistung: bis 2300 VA
Max. Schaltstrom: AC 230 V, 10 A, $\cos\phi = 0,6$
Halogenlampen: AC 230 V, bis 2000 W
Glühlampen: AC 230 V, bis 2300 W
Kapazitive Last: max. 140 μF
Anschlussklemmen: für 2,5 mm² starre Leiter
Einstellbereich/Schaltsschwelle: 3 bis 2000 Lux, einstellbar
 Schaltverzögerung
 - beim Einschalten: ca. 40 s
 - beim Ausschalten: ca. 100 s

Schutzart: IP 54
Abmessungen: ca. 97x80x47 mm

Zubehör: Seite
 Kondensator **542895** 101, 428, 463

Farbe	Ausführung	MG	VPE	Artikel-Nr.	Info	UVP/Stk.
Polarweiß	mit Schaltverzögerung	E4	1	544819		92,60 €

ARGUS Dämmerungsschalter AC 230 V



IP54

- Wassergeschütztes Aufputz-Gerät mit schlagfestem Gehäuse.
- Verstärktes Relais.
- Hohe Lichtempfindlichkeit.
- Großer Anschlussraum.

Anschlussleistung: bis 2300 VA
Max. Schaltstrom: AC 230 V, 10 A, $\cos\phi = 0,6$
Halogenlampen: AC 230 V, bis 2000 W
Glühlampen: AC 230 V, bis 2300 W
Kapazitive Last: max. 140 μF
Anschlussklemmen: für 2,5 mm² starre Leiter
Einstellbereich/Schaltsschwelle: 3 bis 2000 Lux, einstellbar
 Schaltverzögerung
 - beim Einschalten: ca. 40 s
 - beim Ausschalten: ca. 100 s

Schutzart: IP 54
Abmessungen: ca. 97x80x47 mm

Zubehör: Seite
 Kondensator **542895** 101, 428, 463

Farbe	Ausführung	MG	VPE	Artikel-Nr.	Info	UVP/Stk.
Lichtgrau	ohne Schaltverzögerung	E4	1	544829		77,20 €
Lichtgrau	mit Schaltverzögerung	E4	1	544894		88,20 €

ARGUS Dämmerungszeitschaltuhr AC 230 V



IP54

- Wassergeschütztes Aufputz-Gerät mit schlagfestem Gehäuse.
- Mit Zeitfunktion.
- Die Dämmerungszeitschaltuhr vereint die Funktionen eines Dämmerungsschalters und einer Zeitschaltuhr in einem Gerät.
- Es kann zwischen drei Funktionen gewählt werden:

Dämmerungsfunktion:
 • Jeweils bei Erreichen der Dämmerungsschwelle wird am Abend die Beleuchtung ein- und am Morgen ausgeschaltet.

Automatikfunktion:
 • Am Abend wird die Beleuchtung bei Erreichen der eingestellten Dämmerungsschwelle eingeschaltet und zu einer voreingestellten Uhrzeit (z.B. 23.00 Uhr) wieder ausgeschaltet.
 Am Morgen wird zu einer voreingestellten Uhrzeit (z.B. 5.00 Uhr) die Beleuchtung wieder eingeschaltet und nach Erreichen der Dämmerungsschwelle ausgeschaltet.

Halbautomatikfunktion:
 • Am Abend wird die Beleuchtung bei Erreichen der eingestellten Dämmerungsschwelle eingeschaltet und zu einer voreingestellten Uhrzeit (z.B. 23.00 Uhr) wieder ausgeschaltet.
 • Eine integrierte Spezialfunktion sorgt für das automatische Anpassen der Uhrzeit an die Umgebungshelligkeit. Eine manuelle Einstellung der Uhrzeit ist nicht erforderlich.
 • Relais mit μ -Kontakt. Hoher Lichtempfindlichkeit. Automatische Zeitanpassung. Großer Anschlussraum.

Anschlussleistung: bis 2300 VA
max. Schaltstrom: AC 230 V, 10 A $\cos\phi = 0,6$
Halogenlampen: AC 230 V, bis 2000 W
Glühlampen: AC 230 V, bis 2300 W
Kapazitive Last: max. 140 μF
Anschlussklemmen: für 2,5 mm² starre Leiter
Einstellbereich/Schaltsschwelle: 2 bis 300 Lux, einstellbar

Schutzart: IP 54
Abmessungen: ca. 97 x 80 x 47 mm

Zubehör: Seite
 Kondensator **542895** 101, 428, 463

Farbe	MG	VPE	Artikel-Nr.	Info	UVP/Stk.
Lichtgrau	E4	1	544890		116,00 €

Kondensator AC 230 V, 0,33 µF



- Zum Einsatz in Tasterschaltungen, um evtl. auftretendes Flackern der Glimmlampe und/oder selbsttätiges Schalten des Installationsrelais bei der Verwendung mehrerer Taster mit Glimmlampen zu vermeiden.
- Zur Entstörung induktiver Lasten, z. B. Relais, Schütze, Leuchtstofflampen, Transformatoren, wenn die Induktionsspannung dieser Geräte zum Wiedereinschalten (Takten) des ARGUS führt.

Ausführung	MG	VPE	Artikel-Nr.	Info	UVP/Stk.
AC 230 V, 0,33 µF	E0	1	542895		5,95 €

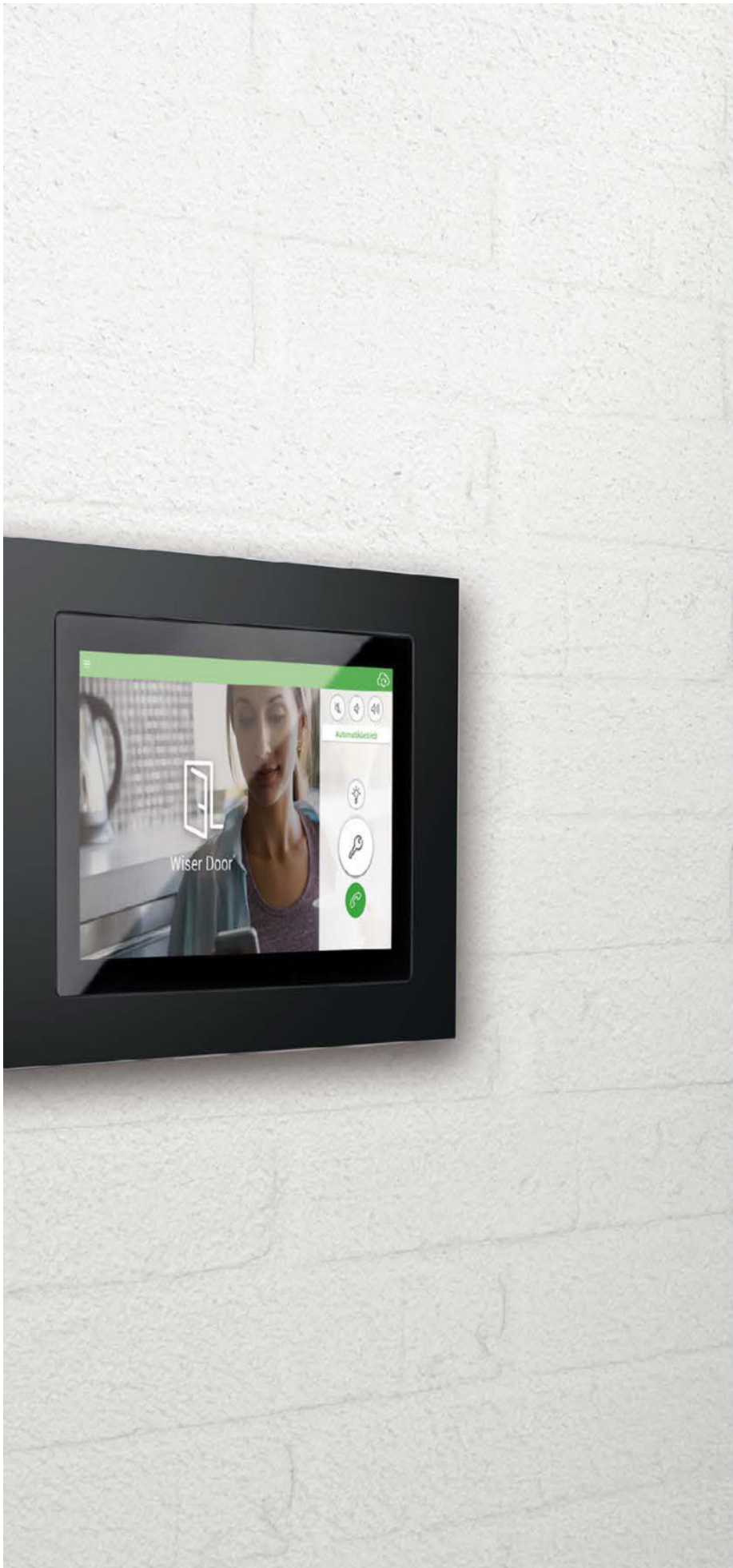

Gebäudekommunikation

Komfort mit System

TwinBus Video-Freisprechstellen – in System M Designvarianten

Einfache, funktionale Formen: dafür steht das M-Pure Rahmendesign in System M, welches in Form und Material das Prinzip der klaren Linie verfolgt.

Im Einklang dazu sind nun die besonders eleganten Gehäuse der TwinBus Video-Freisprechstellen auch in den Farbvarianten aktivweiß und polarweiß glänzend in Thermoplast brillant sowie in aluminium lackiert und Anthrazit in Thermoplast edelmatt erhältlich.

Farbauswahl

TwinBus Video-Freisprechstellen Color Komfort / M-Pure Rahmendesigns / Wiser™ Door Panel TwinBus mit M-Pure Rahmendesigns

aktivweiß
glänzend

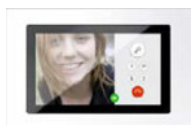

polarweiß
glänzend

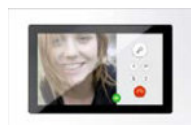

aluminium
edelmatt



Anthrazit
edelmatt

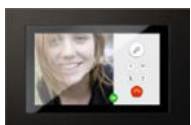

Ritto Anlagenkonfigurator

Gebäudekommunikation

Video-Freisprechstellen	466
Ritto Door	468
Ritto Bestelltabellen	472

Farbvarianten

Farben Wohntelefone, (Video-) Hausstationen,
(Video-) Freisprechstellen ...

Ritto -20 silber	kein RAL
Ritto -40 schwarz	ähnl. RAL 9005
Ritto -70 weiß	ähnl. RAL 9016
Ritto -90 grau	ähnl. RAL 9018
Merten weiß glänzend	ähnl. RAL 1013
Merten polarweiß glänzend	ähnl. RAL 9010
Merten aktivweiß glänzend	ähnl. RAL 9016
Merten polarweiß matt	ähnl. RAL 9010
Merten Anthrazit matt	ähnl. RAL 7024
Merten aluminium matt	kein RAL

Passende Seminare für diesen Produktbereich



Seminarprogramm 014655

Ritto TwinBus + Ritto Door

Merten Video-Freisprechstellen

TwinBus Video-Hausstationen

Für TwinBus Video-Türsprechanlagen mit Color-Bildwiedergabe

- Brillantes Farb-TFT-Display mit 89 mm Displaydiagonale, 320x240 (RGB) Bildpunkten und LED-Backlight
- Intelligentes Freisprechen
- Ruflautstärke 8-stufig einstellbar
- Rufabschaltung mit optischer Statusanzeige
- Optische Rufanzeige
- Lichtschaltfunktion
- Türöffnertaste hinterleuchtet (Nachtdesign)
- Kamerasteuerung in Verbindung mit Portier Kameramodul 18787 oder Kameraumschalter 14915
- Taste für Gespräch annehmen/beenden
- Sprachlautstärke 8-stufig einstellbar
- Rufonunterscheidung für Türruf und Etagenruf
- Regelung von Display-Helligkeit, -Farbe und -Kontrast
- Display durch Schutzfolie gegen Verkratzen geschützt
- Das System ist serienmäßig mithör- und mitsehgesperrt
- Menügestützte Bedienungsführung und Inbetriebnahme per On-Screen-Display (OSD) in 13 Sprachen
- Manuelles Ein-/Ausschalten des Videobildes bei Einschaltberechtigung
- 10 einlernbare Klingeltasten

Betriebsspannung:

dezentrale Speisung mit 16477.. AC 12 V,
zentrale Speisung mit RGE16481.. DC 18 V bis 24 V

Temperaturbereich: 0° bis 40°C

Montageart: Aufputz, Tischmontage mit Tischkonsole 17313..

Zubehör:

Tischmontage mit Tischkonsole **17313..**

Unterputz- und Hohlwandmontage mit UP-Rahmen **17320..**

Nur für Komfort-Version: UP Funksender **1785600**

zur Ansteuerung des Funksignalgerätes **1795070**

Video-Freisprechstelle Color



- 10 Ruftöne auswählbar

Ausführung	BxHxT	MG	VPE	Artikel-Nr.	Info	UVP/Stk.
Thermoplast brillant, polarweiß glänzend	91×221×24 mm	R3	1	MEG4610-0319		549,00 €
Thermoplast brillant, aktivweiß glänzend	91×221×24 mm	R3	1	MEG4610-0325		549,00 €

Video-Freisprechstelle Color Komfort

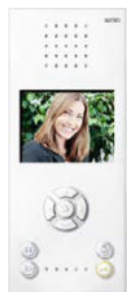

- 20 Ruftöne auswählbar
- Rufunterscheidung Internruf
- Internsprechen / 8 Schaltbefehle über OSD
- Konfigurierbare Taste z.B. für Kameraauswahl, Internruf oder Schalten mit optischer Rückmeldung
- integriertes Rufanschaltrelais (potentialfreier Ausgang 24V/1A)
- Rufspeicher für Internrufe
- Türöffnerautomatik für Türruf / Etagenruf mit einstellbarer Zeitverzögerung

Ausführung	BxHxT	MG	VPE	Artikel-Nr.	Info	UVP/Stk.
Thermoplast brillant, polarweiß glänzend	91×221×24 mm	R3	1	MEG4611-0319		659,00 €
Thermoplast brillant, aktivweiß glänzend	91×221×24 mm	R3	1	MEG4611-0325		659,00 €
Thermoplast edelmatt, Anthrazit	91×221×24 mm	R3	1	MEG4611-0414		659,00 €
Thermoplast edelmatt, aluminium	91×221×24 mm	R3	1	MEG4611-0460		697,00 €

Merten Video-Freisprechstellen

TwinBus Video-Hausstationen

Freisprechstelle UP



- Für TwinBus Türsprechanlagen.
- Freisprechverkehr zur Türstation und Öffnen der Haupttür und/oder Etagentür.
- Türöffnertaste
- Taste für Treppenhauslicht oder Rufabschaltung
- **Rufabschaltung:** Türruf wird optisch signalisiert
- Gespräch annehmen/beenden
- Sprach- und Ruftonlautstärkeregelung in 4 Stufen
- 5 Ruföne
- Ruftonunterscheidung Tür/Etage
- Rufanschalterelais
- Mithörsperre
- Bis zu 10 Klingeltasten von Türstationen einlernbar
- Großer Anschlussraum
- Geringe Aufbauhöhe (16 mm)
- Die Montage erfolgt auf einer handelsüblichen flachen Unterputz-Gerätedose nach DIN 49073, Teil 1.

Versorgungsspannung: TwinBus aus Netzgerät **17573**

Stromaufnahme in Ruhe: max. 3 mA

Bedienelemente: Türöffnertaste, Taste für Treppenhauslicht/Rufabschaltung, Lautstärkeregelung, Gespräch annehmen/beenden

Abmessungen: 126x55 mm (HxB)

Lieferumfang: Anschlussklemme TwinBus, Tragring und Schrauben.

Zu komplettieren mit:
Rahmen, 2fach ohne Mittelstege

Farbe	Ausführung	MG	VPE	Artikel-Nr.	Info	UVP/Stk.
Weiß glänzend	Thermoplast brillant	R2	1	700244	Ausl.	84,80 €
Polarweiß glänzend	Thermoplast brillant	R2	1	700219	Ausl.	84,80 €
Aktivweiß glänzend	Thermoplast brillant	R2	1	700225	Ausl.	84,80 €
Polarweiß	Thermoplast edelmatt	R2	1	701219	Ausl.	84,80 €
Anthrazit	Thermoplast edelmatt	R2	1	701214	Ausl.	88,60 €
Aluminium	Thermoplast edelmatt	R2	1	701260	Ausl.	89,80 €

Ritto Door

Ritto Door System

In Kombination mit der Applikation „Ritto Door“ kann die TwinBus Türkommunikation zusätzlich mit bis zu 8 mobilen Endgeräten als interne Benutzer (nur für Android™ Geräte empfohlen) oder als externe Benutzer (für Android™ und iOS Geräte, Benutzerkonten für externen Server werden bereitgestellt) gesteuert werden. Bei Verwendung eines externen Servers kann die App auch außerhalb des eigenen Netzwerkes auf das TwinBus-System zugreifen.

Die Konfiguration von Server- und Benutzereinstellungen erfolgt über einen Webbrowser (Ritto Door Gateway), bzw. direkt am Ritto Door Panel. Die Konfigurationsdaten werden in einen QR-Code gewandelt und lassen sich per App einlesen und ausführen (interne Benutzer) oder manuell eintragen (interne und externe Benutzer).

Funktionen:

App:

- Audio- / Videoübertragung von TwinBus-Türstationen
- Gespräch annehmen / beenden
- Tür öffnen
- Licht schalten
- Kamerasteuerung in Verbindung mit TwinBus Kameramodul oder Kameraumschalter
- Foto von Türkameras aufnehmen und speichern (Anschluss von max. 6 Kameras möglich)
- Abruf der Historie der letzten 30 versäumten und gespeicherten Anrufe
- Import der Verbindungseinstellungen per QR-Code (interne Benutzer), manuelle Eingabe der Verbindungseinstellungen möglich
- 8 frei wählbare Schaltbefehle
- Passwort-Vergabe zum Schutz der Einstellungen
- Ruftonlautstärke einstellbar
- Das System ist serienmäßig mithör- und mitsehgesperrt

Konfiguration per Webbrowser (Ritto Door Gateway), bzw. direkt am Ritto Door Panel:

- Server-Einstellungen für internen Server und externen SIP-Server
- Benutzerverwaltung
- Übergabe der Verbindungseinstellungen an mobile Endgeräte per QR-Code (interne Benutzer)
- Programmiermodus zum Einlernen von Klingeltasten
- Updatefunktion

Ritto Door Panel TwinBus 7" mit Rahmen im M-Pure Design



Das Ritto Door Panel TwinBus 7" dient als Video Freisprechstelle für TwinBus Video-Türsprechanlagen mit Color Bildwiedergabe. Zur Verwendung der App "Ritto Door" kann eine Verbindung zum IP-Netzwerkrouter (LAN) per LAN-Kabel mit RJ45-Stecker hergestellt werden. Die Wandmontage erfolgt Aufputz vor einer UP-Dose mit 4 Schrauben. Die Spannungsversorgung erfolgt über ein TwinBus Netzgerät 1757301, sowie eine zentrale oder dezentrale Video-Spannungsversorgung. Mit einer zentralen Spannungsversorgung (RGE1648102) können max. 2 Panels betrieben werden. Bei mehr als 15 Ritto Door Panels an einem TwinBus Netzgerät 1757301 sind Verstärker 1757500 zu verwenden. Die Verdrahtung erfolgt über 3 bzw. 4 Klemmenblöcke auf der Rückseite des Gerätes. Ausführung der wichtigsten Funktionen zusätzlich per Schnellzugriffstasten seitlich am Gerät: Stummschaltung, Gespräch annehmen/beenden, Tür öffnen.

Die App „Ritto Door“ ist für Android™ (ab Version 6.0) und iOS (ab Version 9) in den App Stores erhältlich. Das Ritto Door-System ist kompatibel mit folgenden Kameras: Portier-Kameramodule (1878...), Acero Kameramodule (1816...), Videokamera Color (17652...). Die Treppenhaus-Türstation (18201...) wird nicht unterstützt.

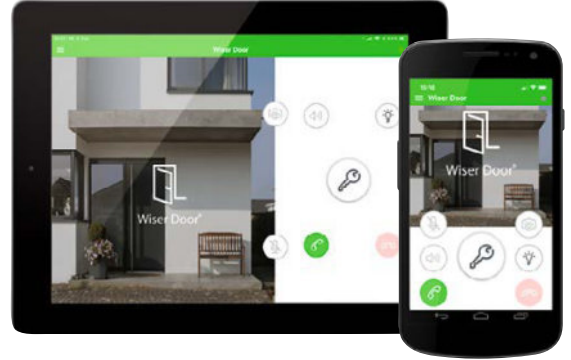

Unsere Ritto Door Tutorials zum Gateway und Panel zeigen Ihnen wie schnell und einfach die Inbetriebnahme erfolgt.



Betriebssystem: Android™

Display: LCD 7" (17.8 cm), Auflösung 1024 x 600 Pixel

Anzeigeelemente: je 1 LED für Betrieb, Netzwerk-Kommunikation, TwinBus Datenübertragung

Anschlüsse:

LAN (Ethernet): RJ45, IEEE802.3

10 M / 100 M Base-T

LAN-Kabel: Typ CAT5, (S/UTP oder F/UTP) oder höher

TwinBus: a / b

Video-Bus: Va / Vb

Spannungsversorgung: 18 V AC (max. 600 mA) oder 24 V DC

(max. 550 mA)

Etagedrücken: ED / ED

Potentialfreier Relaiskontakt: NO / COM / NC

Datenrate für externe Verbindung: mind. 4G (mobil)

oder 2 MB/s (WLAN)

Betriebstemperatur: -5 °C bis +40 °C

Schutzart: IP 30 (im installierten Zustand)

Abmessungen: 230x150x37 mm (BxHxT)

Lieferumfang: Mit Rahmen im M-Pure Design in der Farbe polarweiß glänzend.

Zubehör:

M-Pure Rahmen für TwinBus Touch Panel 7" RGE17933.. Seite 469

Ausführung	MG	VPE	Artikel-Nr.	Info	UVP/Stk.
polarweiß glänzend	R3	1	RGE1797580		768,00 €

Ritto Door

Ritto Door Panel TwinBus 7" mit Wifi® und Rahmen im M-Pure Design



Das Ritto Door Panel TwinBus 7" dient als Video Freisprechstelle für TwinBus Video-Türsprechanlagen mit Color Bildwiedergabe. Zur Verwendung der App "Ritto Door" kann eine Verbindung zum IP-Netzwerkrouter (LAN) per LAN-Kabel mit RJ45-Stecker hergestellt werden. Die Wandmontage erfolgt Aufputz vor einer UP-Dose mit 4 Schrauben. Die Spannungsversorgung erfolgt über ein TwinBus Netzgerät 1757301, sowie eine zentrale oder dezentrale Video-Spannungsversorgung. Mit einer zentralen Spannungsversorgung (RGE1648102) können max. 2 Panels betrieben werden. Bei mehr als 15 Ritto Door Panels an einem TwinBus Netzgerät 1757301 sind Verstärker 1757500 zu verwenden. Die Verdrahtung erfolgt über 3 bzw. 4 Klemmenblöcke auf der Rückseite des Gerätes. Ausführung der wichtigsten Funktionen zusätzlich per Schnellzugriffstasten seitlich am Gerät: Stummschaltung, Gespräch annehmen/beenden, Tür öffnen. Die App „Ritto Door“ ist für Android™ (ab Version 6.0) und iOS (ab Version 9) in den App Stores erhältlich. Das Ritto Door-System ist kompatibel mit folgenden Kameras: Portier-Keramodule (1878...), Acero Kameramodule (1816...), Videokamera Color (17652...). Die Treppenhaus-Türstation (18201..) wird nicht unterstützt.

Betriebssystem: Android™

Display: LCD 7" (17,8 cm), Auflösung 1024 x 600 Pixel

Anzeigeelemente: je 1 LED für Betrieb, Netzwerk-Kommunikation, TwinBus Datenübertragung

Anschlüsse:

LAN (Ethernet): RJ45, IEEE802.3, 10 M / 100 M Base-T
LAN-Kabel: Typ CAT5, (S/UTP oder F/UTP) oder höher
TwinBus: a / b,
Video-Bus: Va / Vb

Spannungsversorgung: 18 V AC (max. 600 mA) oder 24 V DC (max. 550 mA)

Etagendrücker: ED / ED

Potentialfreier Relaiskontakt: NO / COM / NC

WLAN (Wi-Fi®): IEEE 802.11b/g/n

Datenrate für externe Verbindung:

mind. 4G(mobil) oder 2 MB/s (WLAN)

Betriebstemperatur: -5 °C bis +40 °C

Schutzart: IP 30 (im installierten Zustand)

Abmessungen: 230x150x37 mm (BxHxT)

Lieferumfang: Mit Rahmen im M-Pure Design in der Farbe polarweiß glänzend.

Zubehör: Seite
M-Pure Rahmen für TwinBus Touch Panel 7" **RGE17933..** 469

Ausführung	MG	VPE	Artikel-Nr.	Info	UVP/Stk.
polarweiß glänzend	R3	1	RGE1797780		879,00 €

Ritto Door Gateway TwinBus



Das Ritto Door Gateway TwinBus verbindet eine TwinBus-Installation per LAN-Kabel mit RJ45-Stecker mit dem IP-Netzwerk (LAN).

Für die Montage auf Hutschienen TH35 nach EN 60715.

Die Spannungsversorgung erfolgt über ein TwinBus Netzgerät 1757301, sowie eine zentrale oder dezentrale Video-Spannungsversorgung.

Bei mehr als 15 Ritto Door Gateways an einem TwinBus Netzgerät 1757301 sind Verstärker 1757500 zu verwenden.

Die App „Ritto Door“ ist für Android™ (ab Version 6.0) und iOS (ab Version 9) in den App Stores erhältlich. Das Ritto Door-System ist kompatibel mit folgenden Kameras: Portier-Keramodule (1878...), Acero Kameramodule (1816...), Videokamera Color (17652...). Die Treppenhaus-Türstation (18201..) wird nicht unterstützt.

Anzeigeelemente:

je 1 LED für Betrieb, TwinBus-Kommunikation, Programmierung

Anschlüsse:

LAN (Ethernet): RJ45, IEEE802.3 10 M / 100 M Base-T
LAN-Kabel: Typ CAT5, (S/UTP oder F/UTP) oder höher
TwinBus: a / b
Video-Bus: Va / Vb

Spannungsversorgung:

18 V AC (max. 350 mA) oder 24 V DC (max. 200 mA)

Datenrate für externe Verbindung:

mind. 4G (mobil) oder 2 MB/s (WLAN)

Betriebstemperatur: -5 °C bis +40 °C

Schutzart: IP 30 (im installierten Zustand)

Gerätebreite: 4 TE = 72 mm

- Mit Schraubklemmen
- Manuelle Bedienung am Gerät:
Reset (auf Werkseinstellung),
Neustart (Installationseinstellungen bleiben erhalten).

Ausführung	MG	VPE	Artikel-Nr.	Info	UVP/Stk.
Ritto Door Gateway TwinBus	R3	1	RGE1798500		380,00 €

M-Pure Rahmen für TwinBus Touch Panel 7"

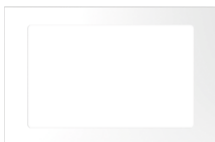

Ausführung	MG	VPE	Artikel-Nr.	Info	UVP/Stk.
aktivweiß glänzend	R3	1	RGE1793325		33,00 €
Anthrazit edelmatt	R3	1	RGE1793314		38,50 €
aluminium edelmatt	R3	1	RGE1793360		38,50 €

Zubehör von: Seite







Ritto Door Panel TwinBus 7" mit Rahmen im M-Pure Design **RGE1797580** 468, 478, 479, 480, 483, 486

Ritto Door Panel TwinBus 7" mit Wifi® und Rahmen im M-Pure Design **RGE1797780** 469, 478, 479, 480, 483, 486

Listo Kompakt-Türstation

TwinBus Bestelltabellen

Listo Türstation AP mit Video-Innenstation RGE20877x0. Aufputz Video Einfamilienhaus mit internem Sprechverkehr.

Ausführung	TwinBus IP Video-Innenstation		TwinBus IP Netzgerät	TwinBus IP Busfilter	TwinBus IP Listo Türstation, Aufputz, 1 Klingeltaste		UVP/Stk.		
	 Weiß	 Schwarz			 Weiß	 Anthrazit	(komplette TwinBus IP Listo Video Türsprechanlage mit Video Innenstation RGE20877x0)		
	alternativ				alternativ				
Artikel Nr.	RGE2087770	RGE2087750	RGE2057100	RGE2057101	RGE2015100	RGE2015120			
UVP/Stk.	402,00	402,00	97,90	19,55	350,00	350,00			
MG	R4	R4	R5	R5	R4	R4	gesamt	davon R4	davon R5
Anzahl Teilnehmer									
1	1	1	1	1	1	1	869,45	752,00	117,45
2	2	2	2	1	1	1	1.369,35	1.154,00	215,35
3	3	3	2	1	1	1	1.771,35	1.556,00	215,35
4	4	4	2	1	1	1	2.173,35	1.958,00	215,35

Listo Türstation AP mit Video-Innenstation RGE20877x0. Aufputz Video Zweifamilienhaus mit internem Sprechverkehr.

Ausführung	TwinBus IP Video-Innenstation		TwinBus IP Netzgerät	TwinBus IP Busfilter	TwinBus IP Listo Türstation, Aufputz, 2 Klingeltasten		UVP/Stk.		
	 Weiß	 Schwarz			 Weiß	 Anthrazit	(komplette TwinBus IP Listo Video Türsprechanlage mit Video Innenstation RGE20877x0)		
	alternativ				alternativ				
Artikel Nr.	RGE2087770	RGE2087750	RGE2057100	RGE2057101	RGE2015200	RGE2015220			
UVP/Stk.	402,00	402,00	97,90	19,55	371,00	371,00			
MG	R4	R4	R5	R5	R4	R4	gesamt	davon R4	davon R5
Anzahl Teilnehmer									
1	1	1	1	1	1	1	890,45	773,00	117,45
2	2	2	2	1	1	1	1.390,35	1.175,00	215,35
3	3	3	2	1	1	1	1.792,35	1.577,00	215,35
4	4	4	2	1	1	1	2.194,35	1.979,00	215,35
5	5	5	3	1	1	1	2.694,25	2.381,00	313,25
6	6	6	3	1	1	1	3.096,25	2.783,00	313,25
7	7	7	4	1	1	1	3.596,15	3.185,00	411,15
8	8	8	4	1	1	1	3.998,15	3.587,00	411,15

MG = Materialgruppe • VPE = Verpackungseinheit







Alle angegebenen Preise sind unverbindliche Listenpreise ohne Mehrwertsteuer. Gültig ab 01.01.2023.

Technische Änderungen vorbehalten. Angaben ohne Gewähr. Abbildungen dienen nur zur Veranschaulichung.

Listo Kompakt-Türstation

TwinBus Bestelltabellen

Listo Türstation UP mit Video-Innenstation RGE20877x0. Unterputz Video Einfamilienhaus mit internem Sprechverkehr.

Ausführung	TwinBus IP Video-Innenstation		TwinBus IP Netzgerät	TwinBus IP Busfilter	TwinBus IP Listo Türstation, Unterputz, 1 Klingeltaste		UVP/Stk.		
	 Weiß	 Schwarz			 Weiß	 Anthrazit	(komplette TwinBus IP Listo Video Türsprechanlage mit Video Innenstation RGE20877x0)		
	alternativ				alternativ				
Artikel Nr.	RGE2087770	RGE2087750	RGE2057100	RGE2057101	RGE2015110	RGE2015130			
UVP/Stk.	402,00	402,00	97,90	19,55	402,00	402,00			
MG	R4	R4	R5	R5	R4	R4	gesamt	davon R4	davon R5
Anzahl Teilnehmer									
1	1	1	1	1	1	1	921,45	804,00	117,45
2	2	2	2	1	1	1	1.421,35	1.206,00	215,35
3	3	3	2	1	1	1	1.823,35	1.608,00	215,35
4	4	4	2	1	1	1	2.225,35	2.010,00	215,35









Listo Türstation UP mit Video-Innenstation RGE20877x0. Unterputz Video Zweifamilienhaus mit internem Sprechverkehr.

Ausführung	TwinBus IP Video-Innenstation		TwinBus IP Netzgerät	TwinBus IP Busfilter	TwinBus IP Listo Türstation, Unterputz, 2 Klingeltasten		UVP/Stk.		
	 Weiß	 Schwarz			 Weiß	 Anthrazit	(komplette TwinBus IP Listo Video Türsprechanlage mit Video Innenstation RGE20877x0)		
	alternativ				alternativ				
Artikel Nr.	RGE2087770	RGE2087750	RGE2057100	RGE2057101	RGE2015210	RGE2015230			
UVP/Stk.	402,00	402,00	97,90	19,55	422,00	422,00			
MG	R4	R4	R5	R5	R4	R4	gesamt	davon R4	davon R5
Anzahl Teilnehmer									
1	1	1	1	1	1	1	941,45	824,00	117,45
2	2	2	2	1	1	1	1.441,35	1.226,00	215,35
3	3	3	2	1	1	1	1.843,35	1.628,00	215,35
4	4	4	2	1	1	1	2.245,35	2.030,00	215,35
5	5	5	3	1	1	1	2.745,25	2.432,00	313,25
6	6	6	3	1	1	1	3.147,25	2.834,00	313,25
7	7	7	4	1	1	1	3.647,15	3.236,00	411,15
8	8	8	4	1	1	1	4.049,15	3.638,00	411,15

Portier Audio

TwinBus Bestelltabellen

Portier Türstation mit Wohntelefon 1763070









Ausführung	Wohn- telefon	Netzgerät	Türsprech- modul	Tastenmodul				Blindmodul	Rahmen		UVP/Stk.
				1 Taste	2 Tasten	3 Tasten	4 Tasten		UP	AP	
	 weiß										(komplette TwinBus Tür- sprechanlage mit Wohn- telefon weiß 1763070)
									inkl. Gehäuse UP		
Artikel Nr.	1763070	1757301	18759xx	18751xx	18752xx	18753xx	18754xx	18766xx	1x	1x	
UVP/Stk.	72,00	255,00	216,00	101,00	126,50	138,50	146,50	33,80			
MG	R2	R2	R2	R2	R2	R2	R2	R2	R2	R2	R2
Anzahl Teilnehmer											
1	1	1	1	1							754,50
2	2	1	1		1				110,50 18812xx	110,50 18832xx	852,00
3	3	1	1			1					936,00
4	4	1	1				1				1.016,00
5	5	1	1		1	1					1.231,50
6	6	1	1			2			135,50 18813xx	135,50 18833xx	1.315,50
7	7	1	1			1	1				1.395,50
8	8	1	1				2				1.475,50
9	9	1	1			3					1.702,50
10	10	1	1			2	1		168,00 18814xx	168,00 18834xx	1.782,50
12	12	1	1				3				1.942,50
14	14	1	1			2	2	1			2.313,80
16	16	1	1				4	1	231,00 18816xx	231,00 18836xx	2.473,80
18	18	1	1			2	3				2.714,50
20	20	1	1				5				2.874,50
22	22	1	1			2	4	1			3.269,80
24	24	1	1				6	1	318,00 18822xx	318,00 18837xx	3.429,80
26	26	1	1			2	5				3.670,50
28	28	1	1				7				3.830,50

Farben: Weiß 70, Graubraun 50, Titan 30, Silber 20 (gilt für Module und Rahmen der Türstation)

Portier Audio



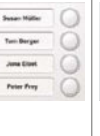
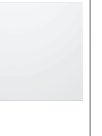



TwinBus Bestelltabellen

Portier Türstation mit Freisprechstelle 1723070

Ausführung	Freisprech- stelle	Netzgerät	Türsprech- modul	Tastenmodul				Blindmodul	Rahmen		UVP/Stk.
				1 Taste	2 Tasten	3 Tasten	4 Tasten		UP	AP	
											(komplette TwinBus Türsprechan- lage mit Frei- sprechstelle 1723070)
	weiß								inkl. Gehäuse UP		
Artikel Nr.	1723070	1757301	18759xx	18751xx	18752xx	18753xx	18754xx	18766xx	1x	1x	
UVP/Stk.	86,50	255,00	216,00	101,00	126,50	138,50	146,50	33,80			
MG	R2	R2	R2	R2	R2	R2	R2	R2	R2	R2	R2
Anzahl Teilnehmer											
1	1	1	1	1							769,00
2	2	1	1		1				110,50 18812xx	110,50 18832xx	881,00
3	3	1	1			1					979,50
4	4	1	1				1				1.074,00
5	5	1	1		1	1					1.304,00
6	6	1	1			2			135,50 18813xx	135,50 18833xx	1.402,50
7	7	1	1			1	1				1.497,00
8	8	1	1				2				1.591,50
9	9	1	1			3					1.833,00
10	10	1	1			2	1		168,00 18814xx	168,00 18834xx	1.927,50
12	12	1	1				3				2.116,50
14	14	1	1			2	2	1			2.516,80
16	16	1	1				4	1	231,00 18816xx	231,00 18836xx	2.705,80
18	18	1	1			2	3				2.975,50
20	20	1	1				5				3.164,50
22	22	1	1			2	4	1			3.588,80
24	24	1	1				6	1	318,00 18822xx	318,00 18837xx	3.777,80
26	26	1	1			2	5				4.047,50
28	28	1	1				7				4.236,50

Farben: Weiß 70, Graubraun 50, Titan 30, Silber 20 (gilt für Module und Rahmen der Türstation)

Portier Türstation mit Wohntelefon Komfort 1765070. Einfamilienhaus mit internem Sprechverkehr



Ausführung	Wohntelefon Komfort	Netzgerät	Türsprechmodul	Tastenmodul 1 Taste	Rahmen		UVP/Stk.
					UP	AP	
							(komplette TwinBus Türsprechan- lage mit Wohntelefon Komfort weiß 1765070)
	weiß				inkl. Gehäuse UP		
Artikel Nr.	1765070	1757301	18759xx	18751xx	1x	1x	
UVP/Stk.	163,50	255,00	216,00	101,00			
MG	R2	R2	R2	R2	R2	R2	R2
Anzahl Teilnehmer							
2	2	1	1	1			1.009,50
3	3	1	1	1			1.173,00
4	4	1	1	1			1.336,50
5	5	1	1	1	110,50 18812xx	110,50 18832xx	1.500,00
6	6	1	1	1			1.663,50
7	7	1	1	1			1.827,00
8	8	1	1	1			1.990,50

Farben: Weiß 70, Graubraun 50, Titan 30, Silber 20 (gilt für Module und Rahmen der Türstation)

Einbaulautsprecher Audio

TwinBus Bestelltabellen

Einbaulautsprecher mit Wohntelefon 1763070 (alternativ Freisprechstelle 1723070)













Ausführung	Wohntelefon	Freisprechstelle	Netzgerät	Einbaulautsprecher	Erweiterungseinheit	UVP/Stk.	UVP/Stk.
	 weiß	 weiß <i>alternativ</i>				(komplette TwinBus Türsprechanlage mit Wohntelefon weiß 1763070)	(komplette TwinBus Türsprechanlage mit Freisprechstelle weiß 1723070)
Artikel Nr.	1763070	1723070	1757301	1492102	1492301		
UVP/Stk.	72,00	86,50	255,00	169,00	72,00		
MG	R2	R2	R2	R2	R2	R2	R2
Anzahl Teilnehmer							
1		1	1	1		496,00	510,50
2		2	1	1		568,00	597,00
3		3	1	1		640,00	683,50
4		4	1	1		712,00	770,00
5		5	1	1		784,00	856,50
6		6	1	1		856,00	943,00
7		7	1	1		928,00	1.029,50
8		8	1	1		1.000,00	1.116,00
9		9	1	1		1.072,00	1.202,50
10		10	1	1		1.144,00	1.289,00
12		12	1	1		1.288,00	1.462,00
14		14	1	1	1	1.504,00	1.707,00
16		16	1	1	1	1.648,00	1.880,00
18		18	1	1	1	1.792,00	2.053,00
20		20	1	1	1	1.936,00	2.226,00
22		22	1	1	1	2.080,00	2.399,00
24		24	1	1	1	2.224,00	2.572,00
26		26	1	1	2	2.440,00	2.817,00
28		28	1	1	2	2.584,00	2.990,00

Farben: Weiß 70, Graubraun 50, Titan 30, Silber 20 (gilt für Module und Rahmen der Türstation)

Portier Video Color









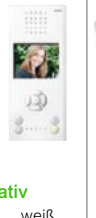

TwinBus Bestelltabellen

Portier Türstation Video Color (fest) mit Video-Hausstation (Hörer oder Freisprechen) mit zentraler Speisung

Ausführung	Video-Hausstation	Video-Freisprechstelle	Netzgerät	Video-Netzgerät	Türsprechmodul	Kameramodul	Tastenmodule				Rahmen		UVP/Stk.			
	Color	Color					Color	1 Taste	2 Tasten	3 Tasten	4 Tasten	UP	AP	gesamt	davon R2	davon R3
													komplette TwinBus Türsprechanlage Color mit Video-Hausstation Color weiß RGE1786770 oder RGE1787770			
	alternativ weiß	weiß									inkl. Gehäuse UP					
Artikel Nr.	RGE1786770	RGE1787770	1757301	RGE1648102	18759xx	18783xx	18751xx	18752xx	18753xx	18754xx	1x	1x				
UVP/Stk.	549,00	549,00	255,00	154,50	216,00	936,00	101,00	126,50	138,50	146,50						
MG	R3	R3	R2	R3	R2	R3	R2	R2	R2	R2	R2	R2	gesamt	davon R2	davon R3	
Anzahl Teilnehmer																
1	1	1	1	1	1	1	1						2.347,00	707,50	1.639,50	
2	2	1	1	1	1	1		1			135,50	135,50	2.921,50	733,00	2.188,50	
3	3	1	1	1	1	1			1		18813xx	18833xx	3.482,50	745,00	2.737,50	
4	4	1	1	1	1	1				1			4.039,50	753,00	3.286,50	
5	5	1	1	1	1	1		1	1				4.739,50	904,00	3.835,50	
6	6	1	1	1	1	1			2		168,00	168,00	5.300,50	916,00	4.384,50	
7	7	1	1	1	1	1			1	1	18814xx	18834xx	5.857,50	924,00	4.933,50	
8	8	1	1	1	1	1				2			6.414,50	932,00	5.482,50	

Farben: Weiß 70, Graubraun 50, Titan 30, Silber 20 (gilt für Module und Rahmen der Türstation)

Portier Türstation Video Color (fest) mit Video-Hausstation Komfort (Hörer oder Freisprechen) mit zentraler Speisung













Ausführung	Video-Hausstation	Video-Freisprechstelle	Netzgerät	Video-Netzgerät	Türsprechmodul	Kameramodul	Tastenmodule				Rahmen		UVP/Stk.			
	Color Komfort	Color					1 Taste	2 Tasten	3 Tasten	4 Tasten	UP	AP	gesamt	davon R2	davon R3	
													komplette TwinBus Türsprechanlage Color mit Video-Hausstation Color Komfort weiß RGE1786570 oder RGE1787570			
	alternativ weiß	weiß									inkl. Gehäuse UP					
Artikel Nr.	RGE1786570	RGE1787570	1757301	RGE1648102	18759xx	18783xx	18751xx	18752xx	18753xx	18754xx	1x	1x				
UVP/Stk.	659,00	659,00	255,00	154,50	216,00	936,00	101,00	126,50	138,50	146,50						
MG	R3	R3	R2	R3	R2	R3	R2	R2	R2	R2	R2	R2	gesamt	davon R2	davon R3	
Anzahl Teilnehmer																
1	1	1	1	1	1	1	1						2.457,00	707,50	1.749,50	
2	2	1	1	1	1	1		1			135,50	135,50	3.141,50	733,00	2.408,50	
3	3	1	1	1	1	1			1		18813xx	18833xx	3.812,50	745,00	3.067,50	
4	4	1	1	1	1	1				1			4.479,50	753,00	3.726,50	
5	5	1	1	1	1	1		1	1				5.289,50	904,00	4.385,50	
6	6	1	1	1	1	1			2		168,00	168,00	5.960,50	916,00	5.044,50	
7	7	1	1	1	1	1			1	1	18814xx	18834xx	6.627,50	924,00	5.703,50	
8	8	1	1	1	1	1				2			7.294,50	932,00	6.362,50	

Farben: Weiß 70, Graubraun 50, Titan 30, Silber 20 (gilt für Module und Rahmen der Türstation)

Portier Video Color













TwinBus Bestelltabellen

Portier Türstation Video Color (mechanisch) mit Video-Hausstation (Hörer oder Freisprechen) mit zentraler Speisung

Ausführung	Video-Hausstation Color	Video-Freisprechstelle Color	Netzgerät	Video-Netzgerät	Türsprechmodul	Kameramodul mechanisch Color	Tastenmodule				Rahmen		UVP/Stk.		
							1 Taste	2 Tasten	3 Tasten	4 Tasten	UP	AP	gesamt	davon R2	davon R3
													komplette TwinBus Türsprechanlage Color mit Video-Hausstation Color weiß RGE1786770 oder RGE1787770		
Artikel Nr.	RGE1786770	RGE1787770	1757301	RGE1648102	18759x0	18789xx	18751x0	18752x0	18753x0	18754x0	inkl. Gehäuse UP				
UVP/Stk.	549,00	549,00	255,00	154,50	216,00	1062,00	101,00	126,50	138,50	146,50	1x	1x			
MG	R3	R3	R2	R3	R2	R3	R2	R2	R2	R2	R2	R2	gesamt	davon R2	davon R3
Anzahl Teilnehmer															
1	1	1	1	1	1	1	1						2.473,00	707,50	1.765,50
2	2	1	1	1	1	1		1			135,50	135,50	3.047,50	733,00	2.314,50
3	3	1	1	1	1	1			1		18813xx	18833xx	3.608,50	745,00	2.863,50
4	4	1	1	1	1	1				1			4.165,50	753,00	3.412,50
5	5	1	1	1	1	1		1	1				4.865,50	904,00	3.961,50
6	6	1	1	1	1	1			2		168,00	183,00	5.426,50	916,00	4.510,50
7	7	1	1	1	1	1			1	1	18814xx	18834xx	5.983,50	924,00	5.059,50
8	8	1	1	1	1	1				2			6.540,50	932,00	5.608,50

Farben: Weiß 70, Graubraun 50, Titan 30, Silber 20 (gilt für Module und Rahmen der Türstation)

Portier Türstation Video Color (mechanisch) mit Video-Hausstation Komfort (Hörer oder Freisprechen) mit zentraler Speisung









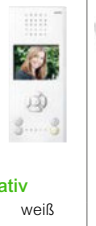

Ausführung	Video-Hausstation Color Komfort	Video-Freisprechstelle	Netzgerät	Video-Netzgerät	Türsprechmodul	Kameramodul mechanisch Color	Tastenmodule				Rahmen		UVP/Stk.		
							1 Taste	2 Tasten	3 Tasten	4 Tasten	UP	AP	gesamt	davon R2	davon R3
													komplette TwinBus Türsprechanlage Color mit Video-Hausstation Color Komfort weiß RGE1786570 oder RGE1787570		
Artikel Nr.	RGE1786570	RGE1787570	1757301	RGE1648102	18759x0	18789xx	18751xx	18752x0	18753x0	18754x0	inkl. Gehäuse UP				
UVP/Stk.	659,00	659,00	255,00	154,50	216,00	1062,00	101,00	126,50	138,50	146,50	1x	1x			
MG	R3	R3	R2	R3	R2	R3	R2	R2	R2	R2	R2	R2	gesamt	davon R2	davon R3
Anzahl Teilnehmer															
1	1	1	1	1	1	1	1						2.583,00	707,50	1.875,50
2	2	1	1	1	1	1		1			135,50	135,50	3.267,50	733,00	2.534,50
3	3	1	1	1	1	1			1		18813xx	18833xx	3.938,50	745,00	3.193,50
4	4	1	1	1	1	1				1			4.605,50	753,00	3.852,50
5	5	1	1	1	1	1		1	1				5.415,50	904,00	4.511,50
6	6	1	1	1	1	1			2		168,00	168,00	6.086,50	916,00	5.170,50
7	7	1	1	1	1	1			1	1	18814xx	18834xx	6.753,50	924,00	5.829,50
8	8	1	1	1	1	1				2			7.420,50	932,00	6.488,50

Farben: Weiß 70, Graubraun 50, Titan 30, Silber 20 (gilt für Module und Rahmen der Türstation)

Portier Video Color









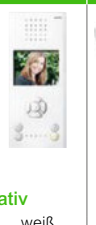

TwinBus Bestelltabellen

Portier Türstation Video Color (130°) mit Video-Hausstation (Hörer oder Freisprechen) mit zentraler Speisung

Ausführung	Video-Hausstation	Video-Freisprechstelle	Netzgerät	Video-Netzgerät	Türsprechmodul	Kameramodul 130° umschaltbar	Tastenmodule				Rahmen		UVP/Stk.				
	Color	Color					1 Taste	2 Tasten	3 Tasten	4 Tasten	UP	AP					
													komplette TwinBus Türsprechanlage Color mit Video-Hausstation Color weiß RGE1786770 oder RGE1787770				
	alternativ weiß	weiß									inkl. Gehäuse UP						
Artikel Nr.	RGE1786770	RGE1787770	1757301	RGE1648102	18759x0	18787xx	18751xx	18752x0	18753x0	18754x0	1x	1x					
UVP/Stk.	549,00	549,00	255,00	154,50	216,00	1238,00	101,00	126,50	138,50	146,50							
MG	R3	R3	R2	R3	R2	R3	R2	R2	R2	R2	R2	R2	gesamt	davon R2	davon R3		
Anzahl Teilnehmer																	
1	1	1	1	1	1	1	1						2.649,00	707,50	1.941,50		
2	2	1	1	1	1	1		1			135,50	135,50	3.223,50	733,00	2.490,50		
3	3	1	1	1	1	1			1		18813xx	18833xx	3.784,50	745,00	3.039,50		
4	4	1	1	1	1	1				1			4.341,50	753,00	3.588,50		
5	5	1	1	1	1	1		1	1				5.041,50	904,00	4.137,50		
6	6	1	1	1	1	1			2		168,00	168,00	5.602,50	916,00	4.686,50		
7	7	1	1	1	1	1			1	1	18814xx	18834xx	6.159,50	924,00	5.235,50		
8	8	1	1	1	1	1				2			6.716,50	932,00	5.784,50		

Farben: Weiß 70, Graubraun 50, Titan 30, Silber 20 (gilt für Module und Rahmen der Türstation)

Portier Türstation Video Color (130°) mit Video-Hausstation Komfort (Hörer oder Freisprechen) mit zentraler Speisung



Ausführung	Video-Hausstation	Video-Freisprechstelle	Netzgerät	Video-Netzgerät	Türsprechmodul	Kameramodul 130° umschaltbar	Tastenmodule				Rahmen		UVP/Stk.				
	Color Komfort	Color					1 Taste	2 Tasten	3 Tasten	4 Tasten	UP	AP					
													komplette TwinBus Türsprechanlage Color mit Video-Hausstation Color Komfort weiß RGE1786570 oder RGE1787570				
	alternativ weiß	weiß									inkl. Gehäuse UP						
Artikel Nr.	RGE1786570	RGE1787570	1757301	RGE1648102	18759x0	18787xx	18751x0	18752x0	18753x0	18754x0	1x	1x					
UVP/Stk.	659,00	659,00	255,00	154,50	216,00	1238,00	101,00	126,50	138,50	146,50							
MG	R3	R3	R2	R3	R2	R3	R2	R2	R2	R2	R2	R2	gesamt	davon R2	davon R3		
Anzahl Teilnehmer																	
1	1	1	1	1	1	1	1						2.759,00	707,50	2.051,50		
2	2	1	1	1	1	1		1			135,50	135,50	3.443,50	733,00	2.710,50		
3	3	1	1	1	1	1			1		18813xx	18833xx	4.114,50	745,00	3.369,50		
4	4	1	1	1	1	1				1			4.781,50	753,00	4.028,50		
5	5	1	1	1	1	1		1	1				5.591,50	904,00	4.687,50		
6	6	1	1	1	1	1			2		168,00	183,00	6.262,50	916,00	5.346,50		
7	7	1	1	1	1	1			1	1	18814xx	18834xx	6.929,50	924,00	6.005,50		
8	8	1	1	1	1	1				2			7.596,50	932,00	6.664,50		

Farben: Weiß 70, Graubraun 50, Titan 30, Silber 20 (gilt für Module und Rahmen der Türstation)

Portier mit Ritto Door Panel

TwinBus Bestelltabellen

Portier Türstation Video Color (fest) mit Ritto Door Panel TwinBus 7" und dezentraler Speisung

Ausführung	Ritto Door Panel TwinBus 7" Color	Netzgerät	Video Netztrafo	Türsprechmodul	Kameramodul Color	Tastenmodule				Rahmen		UVP/Stk.		
						1 Taste	2 Tasten	3 Tasten	4 Tasten	UP	AP	gesamt	davon R2	davon R3
												komplette TwinBus Türsprechanlage Color mit Ritto Door Panel TwinBus 7" RGE1797580		
Artikel Nr.	RGE1797580	1757301	1647701	18759xx	18783xx	18751xx	18752xx	18753xx	18754xx	1x	1x			
UVP/Stk.	768,00	255,00	64,40	216,00	936,00	101,00	126,50	138,50	146,50					
MG	R3	R2	R2	R2	R3	R2	R2	R2	R2	R2	R2	gesamt	davon R2	davon R3
Anzahl Teilnehmer														
1	1	1	2	1	1	1						2.540,30	836,30	1.704,00
2	2	1	3	1	1		1			135,50	135,50	3.398,20	926,20	2.472,00
3	3	1	4	1	1			1		18813xx	18833xx	4.242,60	1.002,60	3.240,00
4	4	1	5	1	1				1			5.083,00	1.075,00	4.008,00
5	5	1	6	1	1		1	1				6.066,40	1.290,40	4.776,00
6	6	1	7	1	1			2		168,00	168,00	6.910,80	1.366,80	5.544,00
7	7	1	8	1	1			1	1	18814xx	18834xx	7.751,20	1.439,20	6.312,00
8	8	1	9	1	1				2			8.591,60	1.511,60	7.080,00

Farben: Weiß 70, Graubraun 50, Titan 30, Silber 20 (gilt für Module und Rahmen der Türstation)

Portier Türstation Video Color (fest) mit Ritto Door Panel TwinBus 7" WiFi und dezentraler Speisung

Ausführung	Ritto Door Panel TwinBus 7" WiFi Color	Netzgerät	Video Netztrafo	Türsprechmodul	Kameramodul Color	Tastenmodule				Rahmen		UVP/Stk.		
						1 Taste	2 Tasten	3 Tasten	4 Tasten	UP	AP	gesamt	davon R2	davon R3
												komplette TwinBus Türsprechanlage Color mit Ritto Door Panel TwinBus 7" WiFi RGE1797780		
Artikel Nr.	RGE1797780	1757301	1647701	18759xx	18783xx	18751xx	18752xx	18753xx	18754xx	1x	1x			
UVP/Stk.	879,00	255,00	64,40	216,00	936,00	101,00	126,50	138,50	146,50					
MG	R3	R2	R2	R2	R3	R2	R2	R2	R2	R2	R2	gesamt	davon R2	davon R3
Anzahl Teilnehmer														
1	1	1	2	1	1	1						2.651,30	836,30	1.815,00
2	2	1	3	1	1		1			135,50	135,50	3.620,20	926,20	2.694,00
3	3	1	4	1	1			1		18813xx	18833xx	4.575,60	1.002,60	3.573,00
4	4	1	5	1	1				1			5.527,00	1.075,00	4.452,00
5	5	1	6	1	1		1	1				6.621,40	1.290,40	5.331,00
6	6	1	7	1	1			2		168,00	168,00	7.576,80	1.366,80	6.210,00
7	7	1	8	1	1			1	1	18814xx	18834xx	8.528,20	1.439,20	7.089,00
8	8	1	9	1	1				2			9.479,60	1.511,60	7.968,00

Farben: Weiß 70, Graubraun 50, Titan 30, Silber 20 (gilt für Module und Rahmen der Türstation)

Portier mit Ritto Door Panel





TwinBus Bestelltabellen

Portier Türstation Video Color (mechanisch) mit Ritto Door Panel TwinBus 7" und dezentraler Speisung

Ausführung	Ritto Door Panel TwinBus 7"	Netzgerät	Video Netztrafo	Türsprech-modul	Kamera-modul mechanisch Color	Tastenmodule				Rahmen		UVP/Stk.		
						1 Taste	2 Tasten	3 Tasten	4 Tasten	UP	AP			
												komplette TwinBus Türsprechanlage Color mit Ritto Door Panel TwinBus 7" RGE1797580		
Artikel Nr.	RGE1797580	1757301	1647701	18759x0	18789xx	18751x0	18752x0	18753x0	18754x0	inkl. Gehäuse UP				
UVP/Stk.	768,00	255,00	64,40	216,00	1062,00	101,00	126,50	138,50	146,50	1x	1x			
MG	R3	R2	R2	R2	R3	R2	R2	R2	R2	R2	R2	gesamt	davon R2	davon R3
Anzahl Teilnehmer														
1	1	1	2	1	1	1						2.666,30	836,30	1.830,00
2	2	1	3	1	1		1			135,50	135,50	3.524,20	926,20	2.598,00
3	3	1	4	1	1			1		18813xx	18833xx	4.368,60	1.002,60	3.366,00
4	4	1	5	1	1				1			5.209,00	1.075,00	4.134,00
5	5	1	6	1	1		1	1				6.192,40	1.290,40	4.902,00
6	6	1	7	1	1			2		168,00	168,00	7.036,80	1.366,80	5.670,00
7	7	1	8	1	1			1	1	18814xx	18834xx	7.877,20	1.439,20	6.438,00
8	8	1	9	1	1				2			8.717,60	1.511,60	7.206,00

Farben: Weiß 70, Graubraun 50, Titan 30, Silber 20 (gilt für Module und Rahmen der Türstation)

Portier Türstation Video Color (mechanisch) mit Ritto Door Panel TwinBus 7" WiFi und dezentraler Speisung





Ausführung	Ritto Door Panel TwinBus 7" WiFi	Netzgerät	Video Netztrafo	Türsprech-modul	Kamera-modul mechanisch Color	Tastenmodule				Rahmen		UVP/Stk.		
						1 Taste	2 Tasten	3 Tasten	4 Tasten	UP	AP			
												komplette TwinBus Türsprechanlage Color mit Ritto Door Panel TwinBus 7" WiFi RGE1797780		
Artikel Nr.	RGE1797780	1757301	1647701	18759x0	18789xx	18751x0	18752x0	18753x0	18754x0	inkl. Gehäuse UP				
UVP/Stk.	879,00	255,00	64,40	216,00	1062,00	101,00	126,50	138,50	146,50	1x	1x			
MG	R3	R2	R2	R2	R3	R2	R2	R2	R2	R2	R2	gesamt	davon R2	davon R3
Anzahl Teilnehmer														
1	1	1	2	1	1	1						2.777,30	836,30	1.941,00
2	2	1	3	1	1		1			135,50	135,50	3.746,20	926,20	2.820,00
3	3	1	4	1	1			1		18813xx	18833xx	4.701,60	1.002,60	3.699,00
4	4	1	5	1	1				1			5.653,00	1.075,00	4.578,00
5	5	1	6	1	1		1	1				6.747,40	1.290,40	5.457,00
6	6	1	7	1	1			2		168,00	168,00	7.702,80	1.366,80	6.336,00
7	7	1	8	1	1			1	1	18814xx	18834xx	8.654,20	1.439,20	7.215,00
8	8	1	9	1	1				2			9.605,60	1.511,60	8.094,00

Farben: Weiß 70, Graubraun 50, Titan 30, Silber 20 (gilt für Module und Rahmen der Türstation)

Portier mit Ritto Door Panel

TwinBus Bestelltabellen

Portier Türstation Video Color (130°) mit Ritto Door Panel TwinBus 7" und dezentraler Speisung

Ausführung	Ritto Door Panel TwinBus 7"	Netzgerät	Video Netztrafo	Türsprech-modul	Kamera-modul 130° um-schaltbar Color	Tastenmodule				Rahmen		UVP/Stk.		
						1 Taste	2 Tasten	3 Tasten	4 Tasten	UP	AP			
												komplette TwinBus Türsprechanlage Color mit Ritto Door Panel TwinBus 7" RGE1797580		
Artikel Nr.	RGE1797580	1757301	1647701	18759x0	18787xx	18751x0	18752x0	18753x0	18754x0	1x	1x			
UVP/Stk.	768,00	255,00	64,40	216,00	1238,00	101,00	126,50	138,50	146,50					
MG	R3	R2	R2	R2	R3	R2	R2	R2	R2	R2	R2	gesamt	davon R2	davon R3
Anzahl Teilnehmer														
1	1	1	2	1	1	1						2.842,30	836,30	2.006,00
2	2	1	3	1	1		1			135,50	135,50	3.700,20	926,20	2.774,00
3	3	1	4	1	1			1		18813xx	18833xx	4.544,60	1.002,60	3.542,00
4	4	1	5	1	1				1			5.385,00	1.075,00	4.310,00
5	5	1	6	1	1		1	1				6.368,40	1.290,40	5.078,00
6	6	1	7	1	1			2		168,00	168,00	7.212,80	1.366,80	5.846,00
7	7	1	8	1	1			1	1	18814xx	18834xx	8.053,20	1.439,20	6.614,00
8	8	1	9	1	1				2			8.893,60	1.511,60	7.382,00







Farben: Weiß 70, Graubraun 50, Titan 30, Silber 20 (gilt für Module und Rahmen der Türstation)

Portier Türstation Video Color (130°) mit Ritto Door Panel TwinBus 7" WiFi und dezentraler Speisung







Ausführung	Ritto Door Panel TwinBus 7" WiFi	Netzgerät	Video Netztrafo	Türsprech-modul	Kamera-modul Color, 130° um-schaltbar	Tastenmodule				Rahmen		UVP/Stk.		
						1 Taste	2 Tasten	3 Tasten	4 Tasten	UP	AP			
												komplette TwinBus Türsprechanlage Color mit Ritto Door Panel TwinBus 7" WiFi RGE1797780		
Artikel Nr.	RGE1797780	1757301	1647701	18759x0	18787xx	18751x0	18752x0	18753x0	18754x0	1x	1x			
UVP/Stk.	879,00	255,00	64,40	216,00	1238,00	101,00	126,50	138,50	146,50					
MG	R3	R2	R2	R2	R3	R2	R2	R2	R2	R2	R2	gesamt	davon R2	davon R3
Anzahl Teilnehmer														
1	1	1	2	1	1	1						2.953,30	836,30	2.117,00
2	2	1	3	1	1		1			135,50	135,50	3.922,20	926,20	2.996,00
3	3	1	4	1	1			1		18813xx	18833xx	4.877,60	1.002,60	3.875,00
4	4	1	5	1	1				1			5.829,00	1.075,00	4.754,00
5	5	1	6	1	1		1	1				6.923,40	1.290,40	5.633,00
6	6	1	7	1	1			2		168,00	168,00	7.878,80	1.366,80	6.512,00
7	7	1	8	1	1			1	1	18814xx	18834xx	8.830,20	1.439,20	7.391,00
8	8	1	9	1	1				2			9.781,60	1.511,60	8.270,00

Farben: Weiß 70, Graubraun 50, Titan 30, Silber 20 (gilt für Module und Rahmen der Türstation)



Acero Edelstahl-Türstation mit Wohntelefon 1763070

Ausführung	Wohntelefon	Netzgerät	Acero Edelstahl-Türstation					UVP/Stk.		
			1 Taste	2 Tasten	3 Tasten	4 Tasten	6 Tasten	(komplette TwinBus Türsprechanlage mit Wohntelefon weiß 1763070)		
	 weiß									
Artikel Nr.	1763070	1757301	1810120	1810220	1810320	1810420	1810620			
UVP/Stk.	72,00	255,00	387,00	418,00	446,00	478,00	542,00			
MG	R2	R2	R3	R3	R3	R3	R3	gesamt	davon R2	davon R3
Anzahl Teilnehmer										
1	1	1	1					714,00	327,00	387,00
2	2	1		1				817,00	399,00	418,00
3	3	1			1			917,00	471,00	446,00
4	4	1				1		1.021,00	543,00	478,00
6	6	1					1	1.229,00	687,00	542,00

Acero Edelstahl-Türstation mit Freisprechstelle 1723070

Ausführung	Freisprechstelle	Netzgerät	Acero Edelstahl-Türstation					UVP/Stk.		
			1 Taste	2 Tasten	3 Tasten	4 Tasten	6 Tasten	(komplette TwinBus Türsprechanlage mit Freisprechstelle weiß 1723070)		
	 weiß									
Artikel Nr.	1723070	1757301	1810120	1810220	1810320	1810420	1810620			
UVP/Stk.	86,50	255,00	387,00	418,00	446,00	478,00	542,00			
MG	R2	R2	R3	R3	R3	R3	R3	gesamt	davon R2	davon R3
Anzahl Teilnehmer										
1	1	1	1					728,50	341,50	387,00
2	2	1		1				846,00	428,00	418,00
3	3	1			1			960,50	514,50	446,00
4	4	1				1		1.079,00	601,00	478,00
6	6	1					1	1.316,00	774,00	542,00

Acero Edelstahl-Türstation mit Wohntelefon Komfort 1765070. Einfamilienhaus mit internem Sprechverkehr.

Ausführung	Wohntelefon Komfort	Netzgerät	Acero Edelstahl-Türstation, 1 Klingeltaste		UVP/Stk.		
					(komplette TwinBus Türsprechanlage mit Wohntelefon Komfort weiß 1765070)		
	 weiß						
Artikel Nr.	1765070	1757301	1810120				
UVP/Stk.	163,50	255,00	387,00				
MG	R2	R2	R3		gesamt	davon R2	davon R3
Anzahl Teilnehmer							
2	2	1	1		969,00	582,00	387,00
3	3	1	1		1.132,50	745,50	387,00
4	4	1	1		1.296,00	909,00	387,00
5	5	1	1		1.459,50	1.072,50	387,00
6	6	1	1		1.623,00	1.236,00	387,00
7	7	1	1		1.786,50	1.399,50	387,00
8	8	1	1		1.950,00	1.563,00	387,00

MG = Materialgruppe • VPE = Verpackungseinheit









Alle angegebenen Preise sind unverbindliche Listenpreise ohne Mehrwertsteuer. Gültig ab 01.01.2023.

Technische Änderungen vorbehalten. Angaben ohne Gewähr. Abbildungen dienen nur zur Veranschaulichung.









Acero Video Color

TwinBus Bestelltabellen

Acero Edelstahl-Türstation Video Color (mechanisch) mit Video-Hausstation (Hörer oder Freisprechen) mit zentraler Speisung

Ausführung	Video-Hausstation Color	Video-Freisprechstelle Color	Netzgerät	Video-Netzgerät	Acero Edelstahl-Türstation Video				UVP/Stk.		
					1 Taste	2 Tasten	3 Tasten	4 Tasten	(komplette TwinBus Türsprechanlage Color mit Video-Hausstation Color weiß RGE1786770 oder RGE1787770)		
	 weiß	 weiß									
Artikel Nr.	RGE1786770	RGE1787770	1757301	RGE1648102	1815120	1815220	1815320	1815420			
UVP/Stk.	549,00		255,00	154,50	1.492,00	1.522,00	1.549,00	1.574,00			
MG	R3		R2	R3	R3	R3	R3	R3	gesamt	davon R2	davon R3
Anzahl Teilnehmer											
1	1	1	1	1	1				2.450,50	255,00	2.195,50
2	2	2	1	1		1			3.029,50	255,00	2.774,50
3	3	3	1	1			1		3.605,50	255,00	3.350,50
4	4	4	1	1				1	4.179,50	255,00	3.924,50







Acero Edelstahl-Türstation Video Color (mechanisch) mit Video-Hausstation Komfort (Hörer o. Freisprechen) mit zentr. Speisung

Ausführung	Video-Hausstation Color Komfort	Video-Freisprechstelle Color Komfort	Netzgerät	Video-Netzgerät	Acero Edelstahl-Türstation Video				UVP/Stk.		
					1 Taste	2 Tasten	3 Tasten	4 Tasten	(komplette TwinBus Türsprechanlage Color mit Video-Hausstation Color Komfort weiß RGE1786570 oder RGE1787570)		
	 weiß	 weiß									
Artikel Nr.	RGE1786570	RGE1787570	1757301	RGE1648102	1815120	1815220	1815320	1815420			
UVP/Stk.	659,00		255,00	154,50	1.492,00	1.522,00	1.549,00	1.574,00			
MG	R3		R2	R3	R3	R3	R3	R3	gesamt	davon R2	davon R3
Anzahl Teilnehmer											
1	1	1	1	1	1				2.560,50	255,00	2.305,50
2	2	2	1	1		1			3.249,50	255,00	2.994,50
3	3	3	1	1			1		3.935,50	255,00	3.680,50
4	4	4	1	1				1	4.619,50	255,00	4.364,50







Acero mit Ritto Door Panel

TwinBus Bestelltabellen

Acero Edelstahl-Türstation Video Color (mechanisch) mit Ritto Door Panel TwinBus 7" und dezentraler Speisung

Ausführung	Ritto Door Panel TwinBus 7" Color	Netzgerät	Video Netztrafo	Acero Edelstahl-Türstation Video				UVP/Stk.		
				1 Taste	2 Tasten	3 Tasten	4 Tasten			
								(komplette TwinBus Türsprechanlage Color mit Ritto Door Panel TwinBus 7" RGE1797580)		
Artikel Nr.	RGE1797580	1757301	1647701	1815120	1815220	1815320	1815420			
UVP/Stk.	768,00	255,00	64,40	1.492,00	1.522,00	1.549,00	1.574,00			
MG	R3	R2	R2	R3	R3	R3	R3	gesamt	davon R2	davon R3
Anzahl Teilnehmer										
1	1	1	2	1				2.643,80	383,80	2.260,00
2	2	1	3		1			3.506,20	448,20	3.058,00
3	3	1	4			1		4.365,60	512,60	3.853,00
4	4	1	5				1	5.223,00	577,00	4.646,00





Acero Edelstahl-Türstation Video Color (mechanisch) mit Ritto Door Panel TwinBus 7" WiFi und dezentraler Speisung

Ausführung	Ritto Door Panel TwinBus 7" WiFi Color	Netzgerät	Video Netztrafo	Acero Edelstahl-Türstation Video				UVP/Stk.		
				1 Taste	2 Tasten	3 Tasten	4 Tasten			
								(komplette TwinBus Türsprechanlage Color mit Ritto Door Panel TwinBus 7" WiFi RGE1797780)		
Artikel Nr.	RGE1797780	1757301	1647701	1815120	1815220	1815320	1815420			
UVP/Stk.	879,00	255,00	64,40	1.492,00	1.522,00	1.549,00	1.574,00			
MG	R3	R2	R2	R3	R3	R3	R3	gesamt	davon R2	davon R3
Anzahl Teilnehmer										
1	1	1	2	1				2.754,80	383,80	2.371,00
2	2	1	3		1			3.728,20	448,20	3.280,00
3	3	1	4			1		4.698,60	512,60	4.186,00
4	4	1	5				1	5.667,00	577,00	5.090,00







Acero pur Audio

TwinBus Bestelltabellen

Acero pur Edelstahl-Türstation mit Wohntelefon 1763070

Ausführung	Wohntelefon	Netzgerät	Acero pur Edelstahl-Türstation					UVP/Stk.		
			1 Taste	2 Tasten	3 Tasten	4 Tasten	6 Tasten	(komplette TwinBus Türsprechanlage mit Wohntelefon weiß 1763070)		
	 weiß									
Artikel Nr.	1763070	1757301	RGE1810125	RGE1810225	RGE1810325	RGE1810425	RGE1810625			
UVP/Stk.	72,00	255,00	387,00	418,00	446,00	478,00	542,00			
MG	R2	R2	R3	R3	R3	R3	R3	gesamt	davon R2	davon R3
Anzahl Teilnehmer										
1	1	1	1					714,00	327,00	387,00
2	2	1		1				817,00	399,00	418,00
3	3	1			1			917,00	471,00	446,00
4	4	1				1		1.021,00	543,00	478,00
6	6	1					1	1.229,00	687,00	542,00

Acero pur Edelstahl-Türstation mit Freisprechstelle 1723070

Ausführung	Freisprechstelle	Netzgerät	Acero pur Edelstahl-Türstation					UVP/Stk.		
			1 Taste	2 Tasten	3 Tasten	4 Tasten	6 Tasten	(komplette TwinBus Türsprechanlage mit Freisprechstelle weiß 1723070)		
	 weiß									
Artikel Nr.	1723070	1757301	RGE1810125	RGE1810225	RGE1810325	RGE1810425	RGE1810625			
UVP/Stk.	86,50	255,00	387,00	418,00	446,00	478,00	542,00			
MG	R2	R2	R3	R3	R3	R3	R3	gesamt	davon R2	davon R3
Anzahl Teilnehmer										
1	1	1	1					728,50	341,50	387,00
2	2	1		1				846,00	428,00	418,00
3	3	1			1			960,50	514,50	446,00
4	4	1				1		1.079,00	601,00	478,00
6	6	1					1	1.316,00	774,00	542,00

Acero pur Edelstahl-Türstation mit Wohntelefon Komfort 1765070. Einfamilienhaus mit internem Sprechverkehr

Ausführung	Wohntelefon Komfort	Netzgerät	Acero pur Edelstahl-Türstation, 1 Klingeltaste		UVP/Stk.				
					(komplette TwinBus Türsprechanlage mit Wohntelefon Komfort weiß 1765070)				
	 weiß								
Artikel Nr.	1765070	1757301	RGE1810125						
UVP/Stk.	163,50	255,00	387,00						
MG	R2	R2	R3		gesamt	davon R2	davon R3		
Anzahl Teilnehmer									
2	2		1		1		815,00	428,00	387,00
3	3		1		1		901,50	514,50	387,00
4	4		1		1		988,00	601,00	387,00
5	5		1		1		1.074,50	687,50	387,00
6	6		1		1		1.161,00	774,00	387,00
7	7		1		1		1.247,50	860,50	387,00
8	8		1		1		1.334,00	947,00	387,00

MG = Materialgruppe • VPE = Verpackungseinheit

Alle angegebenen Preise sind unverbindliche Listenpreise ohne Mehrwertsteuer. Gültig ab 01.01.2023.

Technische Änderungen vorbehalten. Angaben ohne Gewähr. Abbildungen dienen nur zur Veranschaulichung.







Acero pur Video

TwinBus Bestelltabellen

Acero pur Edelstahl-Türstation Video Color (mechanisch) mit Video-Hausstation (Hörer oder Freisprechen) mit zentraler Speisung

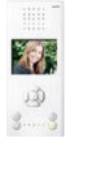
Ausführung	Video-Hausstation Color	Video-Freisprechstelle Color	Netzgerät	Video-Netzgerät	Acero pur Edelstahl-Türstation Video				UVP/Stk.		
					1 Taste	2 Tasten	3 Tasten	4 Tasten			
	 weiß	 weiß							(komplette TwinBus Türsprechanlage Color mit Video-Hausstation Color weiß RGE1786770 oder RGE1787770)		
Artikel Nr.	RGE1786770	RGE1787770	1757301	RGE1648102	RGE1815125	RGE1815225	RGE1815325	RGE1815425			
UVP/Stk.	549,00		255,00	154,50	1.492,00	1.522,00	1.549,00	1.574,00			
MG	R3		R2	R3	R3	R3	R3	R3	gesamt	davon R2	davon R3
Anzahl Teilnehmer											
1	1	1	1	1	1				2.450,50	255,00	2.195,50
2	2	2	1	1		1			3.029,50	255,00	2.774,50
3	3	3	1	1			1		3.605,50	255,00	3.350,50
4	4	4	1	1				1	4.179,50	255,00	3.924,50

Acero pur Edelstahl-Türstation Video Color (mechanisch) mit Video-Hausstation Komfort (Hörer o. Freisprechen) mit zentraler Speisung

Ausführung	Video-Hausstation Color Komfort	Video-Freisprechstelle Color Komfort	Netzgerät	Video-Netzgerät	Acero pur Edelstahl-Türstation Video				UVP/Stk.		
					1 Taste	2 Tasten	3 Tasten	4 Tasten			
	 weiß	 weiß							(komplette TwinBus Türsprechanlage Color mit Video-Hausstation Color Komfort weiß RGE1786570 oder RGE1787570)		
Artikel Nr.	RGE1786570	RGE1787570	1757301	RGE1648102	RGE1815125	RGE1815225	RGE1815325	RGE1815425			
UVP/Stk.	659,00		255,00	154,50	1.492,00	1.522,00	1.549,00	1.574,00			
MG	R3		R2	R3	R3	R3	R3	R3	gesamt	davon R2	davon R3
Anzahl Teilnehmer											
1	1	1	1	1	1				2.560,50	255,00	2.305,50
2	2	2	1	1		1			3.249,50	255,00	2.994,50
3	3	3	1	1			1		3.935,50	255,00	3.680,50
4	4	4	1	1				1	4.619,50	255,00	4.364,50

Acero pur mit Ritto Door Panel

TwinBus Bestelltabellen

Acero Edelstahl-Türstation Video Color (mechanisch) mit Ritto Door Panel TwinBus 7" und dezentraler Speisung







Ausführung	Ritto Door Panel TwinBus 7" Color	Netzgerät	Video Netztrafo	Acero pur Edelstahl-Türstation Video				UVP/Stk.		
				1 Taste	2 Tasten	3 Tasten	4 Tasten			
								(komplette TwinBus Türsprechanlage Color mit Ritto Door PanelTwinBus 7" RGE1797580)		
Artikel Nr.	RGE1797580	1757301	1647701	RGE1815125	RGE1815225	RGE1815325	RGE1815425			
UVP/Stk.	768,00	255,00	64,40	1.492,00	1.522,00	1.549,00	1.574,00			
MG	R3	R2	R2	R3	R3	R3	R3	gesamt	davon R2	davon R3
Anzahl Teilnehmer										
1	1	1	2	1				2.643,80	383,80	2.260,00
2	2	1	3		1			3.506,20	448,20	3.058,00
3	3	1	4			1		4.365,60	512,60	3.853,00
4	4	1	5				1	5.223,00	577,00	4.646,00

Acero Edelstahl-Türstation Video Color (mechanisch) mit Ritto Door Panel TwinBus 7" WiFi und dezentraler Speisung

Ausführung	Ritto Door Panel TwinBus 7" WiFi Color	Netzgerät	Video Netztrafo	Acero pur Edelstahl-Türstation Video				UVP/Stk.		
				1 Taste	2 Tasten	3 Tasten	4 Tasten			
								(komplette TwinBus Türsprechanlage Color mit Ritto Door Panel TwinBus 7" WiFi RGE1797780)		
Artikel Nr.	RGE1797780	1757301	1647701	RGE1815125	RGE1815225	RGE1815325	RGE1815425			
UVP/Stk.	879,00	255,00	64,40	1.492,00	1.522,00	1.549,00	1.574,00			
MG	R3	R2	R2	R3	R3	R3	R3	gesamt	davon R2	davon R3
Anzahl Teilnehmer										
1	1	1	2	1				2.754,80	383,80	2.371,00
2	2	1	3		1			3.728,20	448,20	3.280,00
3	3	1	4			1		4.698,60	512,60	4.186,00
4	4	1	5				1	5.667,00	577,00	5.090,00







Entravox Audio

Entravox Türstation mit Wohntelefon 1763070

Ausführung	Wohntelefon	Netzgerät	Entravox Türstation				UVP/Stk.
			1 Taste	2 Tasten	3 Tasten	4 Tasten	
	 weiß						(komplette TwinBus Türsprechanlage mit Wohntelefon weiß 1763070)
Artikel Nr.	1763070	1757301	18401xx	18402xx	18403xx	18404xx	
UVP/Stk.	72,00	255,00	320,00	329,00	338,00	345,00	
MG	R2	R2	R2	R2	R2	R2	R2
Anzahl Teilnehmer							
1	1	1	1				647,00
2	2	1		1			719,00
3	3	1			1		791,00
4	4	1				1	863,00



Farben: Weiß 70, Silber 20 (gilt für Türstation Entravox)

Entravox Türstation mit Freisprechstelle 1723070

Ausführung	Freisprechstelle	Netzgerät	Entravox Türstation				UVP/Stk.
			1 Taste	2 Tasten	3 Tasten	4 Tasten	
	 weiß						(komplette TwinBus Türsprechanlage mit Freisprechstelle weiß 1723070)
Artikel Nr.	1723070	1757301	18401xx	18402xx	18403xx	18404xx	
UVP/Stk.	86,50	255,00	320,00	329,00	338,00	345,00	
MG	R2	R2	R2	R2	R2	R2	R2
Anzahl Teilnehmer							
1	1	1	1				661,50
2	2	1		1			757,00
3	3	1			1		852,50
4	4	1				1	946,00

Farben: Weiß 70, Silber 20 (gilt für Türstation Entravox)

Entravox Türstation mit Wohntelefon Komfort 1765070. Einfamilienhaus mit internem Sprechverkehr.

Ausführung	Wohntelefon Komfort	Netzgerät	Entravox Türstation, 1 Klingeltaste		UVP/Stk.
	 weiß				(komplette TwinBus Türsprechanlage mit Wohntelefon Komfort weiß 1765070)
Artikel Nr.	1765070	1757301	18401xx		
UVP/Stk.	163,50	255,00	320,00		
MG	R2	R2	R2		R2
Anzahl Teilnehmer					
2	2		1	1	902,00
3	3		1	1	1.065,50
4	4		1	1	1.229,00
5	5		1	1	1.392,50
6	6		1	1	1.556,00
7	7		1	1	1.719,50
8	8		1	1	1.883,00

Farben: Weiß 70, Silber 20 (gilt für Türstation Entravox)

MG = Materialgruppe • VPE = Verpackungseinheit







Alle angegebenen Preise sind unverbindliche Listenpreise ohne Mehrwertsteuer. Gültig ab 01.01.2023.

Technische Änderungen vorbehalten. Angaben ohne Gewähr. Abbildungen dienen nur zur Veranschaulichung.

Entravox Video Color







TwinBus Bestelltabellen

Entravox Türstation Video Color mit Video-Hausstation (Hörer oder Freisprechen) mit dezentraler Speisung

Ausführung	Video-Hausstation Color	Video-Freisprechstelle Color	Netzgerät	Video Netztrafo	Entravox Türstation Video		UVP/Stk.		
					1 Taste	2 Tasten			
	 weiß	 weiß <i>alternativ</i>					(komplette TwinBus Türsprechanlage Color mit Video-Hausstation Color weiß RGE1786770 oder RGE1787770)		
Artikel Nr.	RGE1786770	RGE1787770	1757301	1647701	18431xx	18432xx			
UVP/Stk.	549,00		255,00	64,40	744,00	880,00			
MG	R3		R2	R2	R3	R3	gesamt	davon R2	davon R3
Anzahl Teilnehmer									
1	1	1	1	2	1	1	1.676,80	383,80	1.293,00
2	2	2	1	3		1	2.426,20	448,20	1.978,00

Farben: Weiß 71, Silber 21 (gilt für Türstation Entravox)

Entravox Türstation Video Color mit Video-Hausstation Komfort (Hörer o. Freisprechen) mit dezentraler Speisung

Ausführung	Video-Hausstation Color Komfort	Video-Freisprechstelle Color Komfort	Netzgerät	Video Netztrafo	Entravox Türstation Video		UVP/Stk.		
					1 Taste	2 Tasten			
	 weiß	 weiß <i>alternativ</i>					(komplette TwinBus Türsprechanlage Color mit Video-Hausstation Color Komfort weiß RGE1786570 oder RGE1787570)		
Artikel Nr.	RGE1786570	RGE1787570	1757301	1647701	18431xx	18432xx			
UVP/Stk.	659,00		255,00	64,40	744,00	880,00			
MG	R3		R2	R2	R3	R3	gesamt	davon R2	davon R3
Anzahl Teilnehmer									
1	1	1	1	2	1	1	1.786,80	383,80	1.403,00
2	2	2	1	3		1	2.646,20	448,20	2.198,00

Farben: Weiß 71, Silber 21 (gilt für Türstation Entravox)





Rufsysteme

Schnelle Hilfe durch innovative Technik

ELSO Mediopt care®

Komfort und Sicherheit für Krankenhäuser, Arztpraxen und Pflegeheime: Das Patienten Ruf- und Kommunikationssystem ELSO Mediopt care® im Schalterdesign System M von Merten bietet medizinischen Einrichtungen attraktive Funktionen, die den Klinikalltag erleichtern.

ELSO Mediopt care® ist sowohl für kleine Gebäude als auch für Kliniken mit bis zu 5841 Zimmern einsetzbar.

Sigma care / Sigma WC Ruf

Sigma care / Sigma WC Ruf im Design System M ist für hilfebedürftige Personen aus dem Alltag nicht wegzudenken. Mit einem einfachen Signal kann schnell Hilfe herbei gerufen werden.

Es ist das perfekte Rufanlagensystem für die Ausstattung von Behinderten-WCs, privaten Pflegeräumen und Arztpraxen.

Sigma care

Entspricht vollumfänglich der DIN VDE 0834 und DIN 18040-1

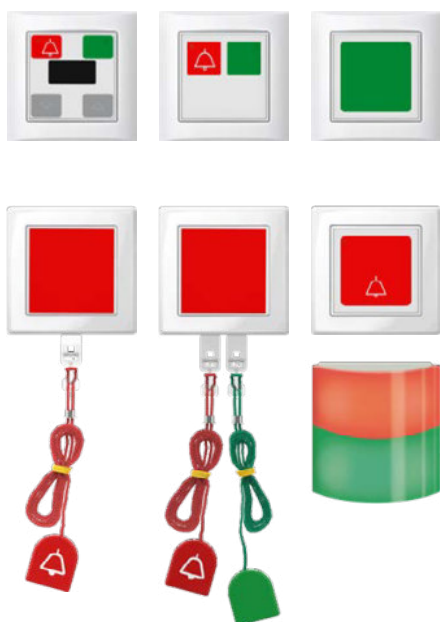

Rufsysteme

Rufsysteme

Sigma Care	492
Behinderten-WC-Set	496
Einzelkomponenten	497
Komponenten	499
Netzteile und weitere Systemkomponenten	507
Rufanlagenzubehör	509
Licht- und Tonrufsysteme Ackermann	511

Netzwerktechnik

Kommunikations-Einsätze und Zubehör	518
Einschübe Kommunikationstechnik	524
Kommunikationstechnik	526

Passende Seminare für diesen Produktbereich



Seminarprogramm 012935

**Patientenrufsystem
MEDIOPtcare**

Notrufsystem

Zimmermodul mit Signalleuchte



Das Zimmermodul für einfache Rufanlagen gemäß DIN VDE 0834 dient zur Anzeige einer Rufauslösung und zur Anzeige einer Anwesenheit, sowie der Rufnachsendung durch eine optische und akustische Signalisierung. Durch die Einbindung in den Systembus ist ein Aufbau kleiner Anlagen aus bis zu 10 Zimmermodulen und zentralen Anzeigeeinheiten realisierbar. Mit zwei Relais, die einen Ruf oder eine Störung an externe Systeme weiterleiten. Gerätefunktionen und auch die Adresse auf dem Systembus werden über DIL-Schalter eingestellt. Das Zimmermodul kann auch als Gruppensignalleuchte verwendet werden. Als Gruppensignalleuchte dient das Gerät als Sammelanzeige von Rufen der am Systembus angeschlossenen Zimmermodule.

Funktionen und Ausstattung:

- Integrierte Signalleuchte rot zur Anzeige von Rufen.
- Integrierte Signalleuchte grün zur Anzeige der Anwesenheit einer helfenden Person.
- Integrierter Tongeber zur Signalisierung eines Rufes aus dem Raum.
- 1 Eingang zum Anschluss von Ruftasten
- 1 Eingang zum Anschluss von Abstell- oder Anwesenheitstasten
- 1 Ausgang zum Anschluss eines Tongebers zur Signalisierung im Raum von Rufen anderer
- Zimmermodule bei markierter Personalanwesenheit (Rufnachsendung).
- 1 Ausgang zur Ansteuerung der Anzeigeleuchten
- Relais mit Umschaltkontakt zur Signalisierung des Rufes an externe Systeme
- Relais mit Umschaltkontakt zur Signalisierung von Störungen der installierten Ruftaster an externe Systeme.

- Einbindung in einen Systembus zum Aufbau kleiner Anlagen aus bis zu 10 Zimmermodulen und zentralen Anzeigeeinheiten.
- Anbindung externer potentialfreier Kontakte
- DIL-Schalter zur Einstellung der Adresse auf dem Systembus sowie zur Funktionsauswahl.
- Alternativfunktion als Gruppensignalleuchte per DIL-Schalter wählbar.
- Geeignet zur Montage auf einer 60er UP-Dose oder mit Aufputzgehäuse (ELG735970) im Flur vor dem Rufort.
- Lieferung mit 1 Widerstand (3,9 kOhm) zum Abschluss der Rufleitung am letzten angeschlossenen
- Ruftaster bzw. direkt am Modul bei unbeschaltetem Rufeingang.

Betriebsspannung: DC/AC 24 V ± 10 %

Stromaufnahme: max. 50 mA (max. 120 mA)

Anschluss Systembus:

Leitungslänge: 1000 m

Anzahl Zimmermodule je Bus: max. 10

Anzahl Teilnehmer je Bus: max. 20

Tongeber: 50-55 dB(A) in 2 m Entfernung

Anschlussklemme: 2 Steckklemmen 6-polig und 5-polig, 2 Leiter je Pol

Leitungstyp: J-Y(St)Y, 2 x 2 x 0,8 mm

Schutzart: IP20

Leitungslänge: max. 50 m

Abmessungen (B x H x T): 85 x 85 x 45 mm

Lieferumfang: 1xWiderstand 3,9 kOhm

Hinweis:

Lieferbar ab 05/2023

Zubehör:

Aufputzgehäuse für Zimmer-/Gruppensignalleuchte
ELG735970

Seite

501

Ausführung	MG	VPE	Artikel-Nr.	Info	UVP/Stk.
Zimmermodul mit Signalleuchte	SH	1	ELG745010	Neu	139,00 €

Zentralanzeigemodul mit Display



Das Zentralanzeigemodul mit Sensortasten und Display dient als zentrale Anzeige- und Überwachungseinheit zur Meldung von Ausfällen und Störungen. Eine optische und akustische Signalisierung wird an einem sichtbar montierten Zimmermodul außerhalb des Raumes angezeigt. Das Zentralanzeigemodul kann auch als Einzelgerät verwendet werden.

Funktionen und Ausstattung:

- Rote Sensortaste mit LED zum Auslösen eines Rufes
- Grüne Sensortaste mit LED zum Setzen der Anwesenheit und zum Abstellen eines ausgelösten Rufes durch das Personal
- Zwei Navigationstasten zur menügeführten Auswahl der Funktionsprogramme
- Display für Ruf- und Zustandsanzeigen der Anlage
- **Anzeigefunktionen:** Zimmerrufe, Notrufe, WC-Rufe, Störmeldungen, Ausfallmeldungen
- Integrierter Tongeber, der als akustische Rufnachsendung bei markierter Personalanwesenheit dient.
- Anschlussmöglichkeiten weiterer Anzeigeeinheiten über den Systembus als Parallelanzeige (Richtungssignalleuchte RLE, LI735480)

- Ausgang zum Anschluss externer Komponenten, z. B. Relais oder Leuchte. Die Funktionen "Störung" und "Ruf" sind parametrierbar
- Die Montage erfolgt auf einer 60er UP-Dose oder AP-Rahmen/Gehäuse.

Betriebsspannung: DC 24 V ± 10 %

Stromaufnahme: 60 mA

Tongeber: 50-55 dB(A) in 2 m Entfernung

Anschlussklemme: Steckklemme, 8-polig, 2 Leiter je Pol

Leitungstyp: J-Y(St)Y, 2 x 2 x 0,8 mm

Bedienelemente: 2 Sensortasten, 2 Navigationstasten

Anzeigeelemente: 2 LEDs, OLED-Display mit 2x16 Zeichen

Schutzart: IP20

Abmessungen (BxHxT): 72 x 72 x 25 mm

Hinweis:

Lieferbar ab 05/2023

Zu komplettieren mit:

Design-Rahmen Merten System M,
Merten System D mit Adapterrahmen

Ausführung	MG	VPE	Artikel-Nr.	Info	UVP/Stk.
Zentralanzeigemodul mit Display	E0	1	MEG4854-0300	Neu	503,00 €

Notrufsystem

Sigma Care

Ruftaster



Der Ruftaster dient zum Auslösen eines Rufes, der optisch und akustisch an einem sichtbar montierten Zimmermodul außerhalb des Raumes angezeigt wird.

- Großflächige, rote Ruftaste mit tastbarem Rufsymbol und LED, die als Finde- und Beruhigungslicht dient.
- Die Montage erfolgt auf einer 60er UP-Dose.

Betriebsspannung: DC 24 V ± 10 %, über das Zimmermodul ELG745010

Stromaufnahme: max. 15 mA

Anschlussklemme: Steckklemme, 3-polig, 2 Leiter je Pol
Leitungstyp: J-Y(St)Y, 2 x 2 x 0,8 mm

Schutzart: IP20

Leitungslänge: max. 50 m

Abmessungen (B x H x T): 72 x 72 x 25 mm

Hinweis:

Lieferbar ab 05/2023

Zu komplettieren mit:

Design-Rahmen Merten System M,
Merten System D mit Adapterrahmen

Ausführung	MG	VPE	Artikel-Nr.	Info	UVP/Stk.
Ruftaster	E0	1	MEG4840-0300	Neu	95,00 €

Anwesenheits-/Abstelltaster



Der Anwesenheits- / Abstelltaster dient zum Setzen der Anwesenheit und zum Abstellen eines ausgelösten Rufes durch das Personal.

- Grüne Abstelltaste mit LED, die Anwesenheit signalisiert.
- Integrierter Tongeber, der als akustische Rufnachsendung bei markierter Personalanwesenheit dient.
- Die Montage erfolgt auf einer 60er UP-Dose.

Betriebsspannung: DC 24 V ± 10 %, über das Zimmermodul ELG745010

Stromaufnahme: max. 20 mA

Lautstärke Tongeber: 45 - 50 dB(A) in 2 m Entfernung

Anschlussklemme: Steckklemme, 4-polig, 2 Leiter je Pol
Leitungstyp: J-Y(St)Y, 2 x 2 x 0,8 mm

Schutzart: IP20

Leitungslänge: max. 50 m

Abmessungen (B x H x T): 72 x 72 x 25 mm

Hinweis:

Lieferbar ab 05/2023

Zu komplettieren mit:

Design-Rahmen Merten System M,
Merten System D mit Adapterrahmen

Ausführung	MG	VPE	Artikel-Nr.	Info	UVP/Stk.
Anwesenheits-/Abstelltaster	E0	1	MEG4841-0300	Neu	95,00 €

Ruf- und Anwesenheits-/Abstelltaster



Der Ruf- und Anwesenheits- / Abstelltaster dient zum Auslösen eines Rufes, sowie zum Setzen der Anwesenheit und zum Abstellen eines Rufes durch das Personal.

Eine optische und akustische Signalisierung wird an einem sichtbar montierten Zimmermodul außerhalb des Raumes angezeigt.

- Roter Sensorruftaste mit Rufsymbol und LED, die als Finde- und Beruhigungslicht dient.
- Grüne Sensorabstelltaste mit LED, die Anwesenheit signalisiert.
- Integrierter Tongeber, der als akustische Rufnachsendung bei markierter Personalanwesenheit dient.
- Die Montage erfolgt auf einer 60er UP-Dose.

Betriebsspannung: DC 24 V ± 10 %, über das Zimmermodul ELG745010

Stromaufnahme: max. 15 mA

Anschlussklemme: Steckklemme, 3-polig, 2 Leiter je Pol
Leitungstyp: J-Y(St)Y, 2 x 2 x 0,8 mm

Schutzart: IP20

Leitungslänge: max. 50 m

Abmessungen (B x H x T): 72 x 72 x 25 mm

Hinweis:

Lieferbar ab 05/2023

Zu komplettieren mit:

Design-Rahmen Merten System M,
Merten System D mit Adapterrahmen

Ausführung	MG	VPE	Artikel-Nr.	Info	UVP/Stk.
Ruf- und Anwesenheits-/Abstelltaster	E0	1	MEG4842-0300	Neu	107,00 €

Notrufsystem

Sigma Care

Zugruftaster



Der Zugruftaster dient zum Auslösen eines Rufes, der optisch und akustisch an einem sichtbar montierten Zimmermodul außerhalb des Raumes angezeigt wird.

- Rote Zugschnur in 3 m Länge und rotes Griffstück mit Rufsymbol
- Rundum rot leuchtende Gehäuseseiten, die Rufauslösung anzeigen.
- Eine Arretierungsnase auf der Geräterückseite, hält das Gerät bei starkem Zug im Rahmen.
- Die Montage erfolgt senkrecht auf einer 60er UP-Dose, z. B. in einem behindertengerechten WC.

Betriebsspannung: DC 24 V ± 10 %, über das Zimmermodul ELG745010

Stromaufnahme: max. 40 mA

Anschlussklemme: Steckklemme, 4-polig, 2 Leiter je Pol

Leitungstyp: J-Y(St)Y, 2 x 2 x 0,8 mm

Schutzart: IP20

Leitungslänge: max. 50 m

Abmessungen (B x H x T): 72x72x34 mm

Hinweis:

Lieferbar ab 05/2023

Zu komplettieren mit:

Design-Rahmen Merten System M,
Merten System D mit Adapterrahmen

Ausführung	MG	VPE	Artikel-Nr.	Info	UVP/Stk.
Zugruftaster	E0	1	MEG4850-0300	Neu	114,00 €

Zugruf- und Abstelltaster



Der Zugruf- und Abstelltaster dient zum Auslösen eines Rufes, sowie zum Abstellen eines Rufes durch das Personal.

Eine optische und akustische Signalisierung wird an einem sichtbar montierten Zimmermodul außerhalb des Raumes angezeigt.

- Rote Zugschnur in 3 m Länge und rotes Griffstück mit Rufsymbol
- Rundum rot leuchtende Gehäuseseiten, die Rufauslösung anzeigen.
- Grüne Zugschnur in 1 m Länge und grünes Griffstück zur Abstellung des Rufes
- Eine Arretierungsnase auf der Geräterückseite, hält das Gerät bei starkem Zug im Rahmen.
- Die Montage erfolgt senkrecht auf einer 60er UP-Dose, z. B. in einem behindertengerechten WC.

Betriebsspannung: DC 24 V ± 10 %, über das Zimmermodul ELG745010

Stromaufnahme: max. 45 mA

Anschlussklemme: Steckklemme, 4-polig, 2 Leiter je Pol

Leitungstyp: J-Y(St)Y, 2 x 2 x 0,8 mm

Schutzart: IP20

Leitungslänge: max. 50 m

Abmessungen (B x H x T): 72 x 72 x 34 mm

Hinweis:

Lieferbar ab 05/2023

Zu komplettieren mit:

Design-Rahmen Merten System M,
Merten System D mit Adapterrahmen

Ausführung	MG	VPE	Artikel-Nr.	Info	UVP/Stk.
Zugruf- und Abstelltaster	E0	1	MEG4856-0300	Neu	152,00 €

Notrufsystem

Sigma Care

Notrufset mit UP Netzgerät



Das Notrufset beinhaltet alle Komponenten, um einen Raum, wie z. B. ein behindertengerechtes WC, mit einer Rufanlage nach DIN VDE0834 auszustatten.

Mit UP Netzgerät für die Montage in eine UP-Dose.

Set besteht aus:

- Zimmermodul mit Signalleuchte, ELG745010
- Zugruftaster, MEG4850-0300
- Anwesenheits-/Abstelltaster, MEG4841-0300
- UP Netzgerät

Daten REG Netzgerät:

Das Netzgerät entspricht der DIN EN 60601-1

Primär: AC 230 V, 50 Hz

Sekundär: DC 24 V

Leistung: 12 W, max. 0,5 A

Anschlussklemmen: Eingang Federzugklemme 2 x 0,75 mm², Ausgang freie Drahtenden 2x0,8 mm²

Schutzart: IP20

Einbauhöhe: 25 mm

Abmessungen (LxBxH): 53 x 51 x 25 mm

Hinweis:

Lieferbar ab 05/2023

Ausführung	MG	VPE	Artikel-Nr.	Info	UVP/Stk.
Notrufset mit UP Netzgerät	E0	1	MEG4849-0300	Neu	537,00 €

Behinderten-WC-Set

Rufsystem Sigma

Behinderten-WC-Set System M mit Netzteil für DIN-Schienen Montage



Set besteht aus:

- Einem Ruf-Taster mit LED-Beruhigungslampe (rot) und 2 m Zugschnur inklusive Abdeckplatte
- Einem Abstelltaster mit LED-Erinnerungslampe inklusive Abdeckplatte
- Einer Zimmersignalleuchte (weiß) zur optischen (rote LEDs) und akustischen Signalisierung
- Einem Netzteil zur Bereitstellung der Systemspannung 24 VAC, 0,6 A, entspricht EN60601-1, 3PLE
- Für eine zusätzliche optische und akustische Signalisierung kann eine ELSO SIGMA/WC-Ruf Gruppensignalleuchte, ELSO Art. 740020, angeschlossen werden.
- Einsatz ohne Krallenbefestigung
- Ohne Rahmen.

Duroplast hochkratzfest:

Verwenden Sie bei diesem Artikel Thermoplast brillant

Farbe	Ausführung	MG	VPE	Artikel-Nr.	Info	UVP/Stk.
Polarweiß glänzend	Thermoplast brillant	E0	1	MEG4848-1419		299,00 €
Aktivweiß glänzend	Thermoplast brillant	E0	1	MEG4848-1425		299,00 €

Behinderten-WC-Set System M mit Netzteil für Unterputz-Montage



Set besteht aus:

- Einem Ruf-Taster mit LED-Beruhigungslampe (rot) und 2m Zugschnur inklusive Abdeckplatte
- Einem Abstelltaster mit LED-Erinnerungslampe inklusive Abdeckplatte
- Einer Zimmersignalleuchte (weiß) zur optischen (rote LEDs) und akustischen Signalisierung
- Einem UP-Netzteil zur Bereitstellung der Systemspannung 24 VDC, 0,5A
- Für eine zusätzliche optische und akustische Signalisierung kann eine ELSO SIGMA/WC-Ruf Gruppensignalleuchte, ELSO Art. 740020, angeschlossen werden.
- Einsatz ohne Krallenbefestigung
- Ohne Rahmen.

Duroplast hochkratzfest:

Verwenden Sie bei diesem Artikel Thermoplast brillant

Farbe	Ausführung	MG	VPE	Artikel-Nr.	Info	UVP/Stk.
Polarweiß glänzend	Thermoplast brillant	E0	1	MEG4849-1419		306,00 €
Aktivweiß glänzend	Thermoplast brillant	E0	1	MEG4849-1425		306,00 €

Einzelkomponenten

Rufsystem Sigma

Gruppsignalleuchte



- Mit optischer und akustischer Signalisierung, ohne Leitungsüberwachung
- Für zusätzliche Rufanzeige

Stromaufnahme: max. 190 mA AC oder 130mA DC
Frequenz: 1.800 – 2.800 Hz

Farbe	Abmessungen	MG	VPE	Artikel-Nr.	Info	UVP/Stk.
Weiß	85 x 85 x 35 mm	SH	1	740020		66,70 €

Zimmersignalleuchte



- Akustischer und optischer Alarm, mit roten Leuchtdioden
- Max. 8 Ruf-taster und 4 Abstell-taster anschließbar
- Leitungsüberwachung gegen Kurzschluss und Kabelbruch
- Speicherfunktion: EIN/AUS,
- Getrennter Ruf- und Abstellkreis
- Relaisausgang: 2 Wechsler, 1 A bei 60 VDC, 30 W/42 VAC, 30 VA
- Aufputz-Montage

Stromaufnahme: max. 200 mA AC oder 150 mA DC
Betriebsspannung: 24 VAC/DC (20 – 28V)
Akust. Signalstärke: ca. 70 dB bei 1 m
Frequenz: 1.800 – 2.800 Hz

Ausführung	Abmessungen	MG	VPE	Artikel-Nr.	Info	UVP/Stk.
Elektronische Zimmersignalleuchte optisch und akustische Signal. SIGMA, weiß	85 x 85 x 35 mm	SH	1	740010		116,00 €
Elektronische Zimmersignalleuchte optisch und akustische Signal. SIGMA, Edelstahl-effekt	85 x 85 x 35 mm	SH	1	7400111		126,00 €

Ruftastereinsatz mit Zugschnur und Zentralplatte



- Im Design System M.
- Ruf-Taster mit LED-Beruhigungslampe (rot) und 2 m Zugschnur inklusive Zentralplatte.
- Einsatz ohne Krallenbefestigung

Duroplast hochkratzfest:
 Verwenden Sie bei diesem Artikel Thermoplast brillant

Farbe	Ausführung	MG	VPE	Artikel-Nr.	Info	UVP/Stk.
Polarweiß glänzend	Thermoplast brillant	E0	1	MEG4850-0319		45,75 €
Aktivweiß glänzend	Thermoplast brillant	E0	1	MEG4850-0325		45,75 €

Abstellastereinsatz mit Zentralplatte



- Im Design System M.
- Abstell-taster mit LED-Erinnerungslampe inklusive Zentralplatte.
- Einsatz ohne Krallenbefestigung

Duroplast hochkratzfest:
 Verwenden Sie bei diesem Artikel Thermoplast brillant

Farbe	Ausführung	MG	VPE	Artikel-Nr.	Info	UVP/Stk.
Polarweiß glänzend	Thermoplast brillant	E0	1	MEG4851-0319		44,35 €
Aktivweiß glänzend	Thermoplast brillant	E0	1	MEG4851-0325		44,35 €

Netzteil 100 W



- Versorgt Systemkomponenten mit Spannung
- Montage auf DIN-Schiene, 6PLE

Primär: 230 VAC, 50 Hz
Sekundär: 24 VDC, 4 A, SELV

Ausführung	MG	VPE	Artikel-Nr.	Info	UVP/Stk.
Netzteil 24VDC/100W MEDIATE CARE	SG	1	720960		171,50 €

Einzelkomponenten

Rufsystem Sigma

Netzteil



- Stellt die Systemspannung 24 VAC, 1 A bereit
- Anschluss von max. 4 Zimmern möglich

Schutzklasse: II, SELV

Ausführung	TE	MG	VPE	Artikel-Nr.	Info	UVP/Stk.
Netzteil	3	SH	1	740080		39,30 €

USV-Netzteil



- Stellt die Systemspannung bereit
- Anschluss von max. 2 Zimmern möglich.
- In Kombination mit USV-Batteriemodul ELG740240 einsetzbar.

Eingangsspannung: 230 VAC 50-60 Hz**Ausgangsspannung:** 24 VDC/0,5 A**Ladeausgang:** 27 VDC/0,5 A**Schutzkleinspannung:** SELV**Tiefentladeschutz:** fest eingestellt 19 V**Sicherung:** Feinsicherung F2A (250 V) 5x20**Relaisausgang:**

Wechselkontakt belastbar max. 24 VAC/DC/2 A

Schutz: Auto-Restart, Überstromschutz, thermische Abschaltung, Unterspannungsabschaltung, Impuls-Strombegrenzung**Schutzgrad:** IP20

Ausführung	TE	MG	VPE	Artikel-Nr.	Info	UVP/Stk.
USV-Netzteil ohne Batterie	6	SH	1	ELG740230		324,00 €

USV-Batteriemodul



- Stellt im Falle eines Spannungsausfalls die Systemspannung bereit
- Nur in Kombination mit USV-Netzteil ELG740230 einsetzbar

Batterie: 24 VDC (NiMH aufladbar)**Max. Ladestrom:** 2400 mA**Ladezeit bei Erstinbetriebnahme/Entladung:** 24 h**Temperaturbereich:** 0...45 °C**Kapazität:** 800 mAh**Sicherung:** Feinsicherung F2A (250 V) 5x20**Schutzgrad:** IP20

Ausführung	TE	MG	VPE	Artikel-Nr.	Info	UVP/Stk.
Batteriemodul (ohne Netzteil) für USV Netzteil	6	SH	1	ELG740240		330,00 €

Komponenten

Zimmer-/Dienstzimmermodul mit Ruf-/Abstelltaster und Display



- Zentrales Steuerelement für das Zimmer
- Tongeber für akust. Rufnachsendung
- Integr. Beruhigungs-/Erinnerungslampe
- Bei Anwesenheit werden auf dem beleuchteten Display (8x16 Zeichen) Rufe angezeigt
- Lautsprecher und Mikrofon für Wechselsprechen aus dem Zimmer
- Anwesenheitstaste Schwester 1
- Anwesenheitstaste Schwester 2
- Anwesenheitstaste Arzt
- Ruftaster Arzt
- Ruftaster Bewohnerruf
- Folientastatur mit besonders großen Tasten
- Anzeige von Personalanwesenheiten
- Anzeige von Alarmen der Brandmeldeanlage im Klartext
- Anzeige von Fremdsystemen über ESPA 4.4.4 Import im Klartext
- bettenweise Rufunterscheidung Bett 1 bis Bett 8
- bettenweise Rufabstellung Bett 1 bis Bett 6
- Überwachung Ausfall/Störung der gesamten Station
- Menügeführte Einstellung der Parameter über Tasten und Display
- Anschluss von Stations- und Zimmerbus
- Anschluss von Zimmersignalleuchten
- Anschluss von Zimmersignalleuchten mit Türschild
- Aufputz- oder Unterputz-Montage in Kaiserdose
- mit Halterahmen Art.-Nr. **ELG735990**

Spannungsversorgung: 24 VDC
Stromaufnahme min./max.: 200/300 mA
Abmessungen: 160x255x55 mm (HxBxT)

Ausführung	MG	VPE	Artikel-Nr.	Info	UVP/Stk.
SM		1	735000		602,00 €

Zimmermodul mit Ruf-/Abstelltaster



- Im Design System M.
- Zentrales Steuerelement für das Zimmer
- Folientastatur mit Ruf-/Abstelltaster
- Tongeber für akust. Rufnachsendung
- Integr. Beruhigungs-/Erinnerungslampe
- Einstellung aller Parameter über DIL-Schalter
- Anschluss von Stations- und Zimmerbus
- Anschluss von Zimmersignalleuchten
- Montage in UP-Doppeldose.
- Spannungsversorgung: 24 VDC
- Stromaufnahme min./max.: 80/100 mA

Zu komplettieren mit:	Seite
Rahmen, 2fach ohne Mittelsteg	
1-M-Rahmen 3898..	186
ATELIER-M-Rahmen 3888..	191
M-SMART-Rahmen 4788.., 4848..	196
M-PLAN-Rahmen 4888.., 5158..	218
M-PLAN-Echtglasrahmen 4878..	226
M-PLAN-Metallrahmen 4758..	227

Farbe	Ausführung	MG	VPE	Artikel-Nr.	Info	UVP/Stk.
Polarweiß glänzend	Thermoplast brillant	E0	1	MEG4852-0319		185,00 €
Aktivweiß glänzend	Thermoplast brillant	E0	1	MEG4852-0325		190,50 €

UP-Halterahmen



- Zur UP-Montage von Zimmermodul Art.-Nr. **735000** in Verbindung mit Kaiserdose, z. B.
- Verbindungsdose **9192-91** (Hohlwand)
- Verbindungsdose **1092-96** (Unterputz)
- Verbindungsdosen auf Anfrage über Schneider Electric bestellbar

Ausführung	MG	VPE	Artikel-Nr.	Info	UVP/Stk.
Unterputz-Halterahmen für Dienstzimmermodul (MEDI OPT Care)	SM	1	ELG735990		9,99 €

Komponenten

Zimmermodul Ruf-/Abstelltaster mit Display klein weiß



Zimmermodul mit Sensortasten und Display Mediopt care® zum Anschluss an den Stationsbus, geeignet sowohl als Einzelgerät als auch zur Steuerung und Überwachung aller im Patientenzimmer systemmäßig über Zimmerbus anschließbaren Ruf- und Anzeigeräte, geeignet für Anlagen ohne Sprechen.

Funktionen und Ausstattung:

- Rufsensor rot mit Rufsymbol und Leuchtdiode
- Anwesenheitssensor grün mit Leuchtdiode
- OLED-Display zur kontrastreichen Darstellung von 2x16 selbstleuchtenden Zeichen
- Tongeber für akustische Rufnachsendung
- Menügeführte Einstellung aller Parameter und Auswahl aller Funktionsprogramme über Tasten und Display ohne Öffnen des Gerätes

- Reprogrammierbar über Mikro USB Anschluss
- Anschlussmöglichkeit aller zum Rufsystem verfügbaren Funktionstasten und Anzeigeeinheiten über Zimmerbus für alle systemmäßigen Ruf- und Anzeigefunktionen: Zimmerruf, Anwesenheitsmarkierung für Schwester 1, Schwester 2 und Arzt, WC-Ruf und WC-Rufabstellung, Bettenrufe für bis zu 6 Betten, Diagnostikruf, Arztruf, Zimmersignalleuchte, Richtungssignalleuchte
- Zusätzlich ein Eingang zum direkten Anschluss eines weiteren Tasters sowie ein Ausgang zum Anschluss eines Anzeigeelementes (Leuchte, Relais,...) mit parametrierbarer Funktion.
- Störmeldungen können im Display angezeigt werden.
- Geeignet zur Montage als Einsatz für Schalterprogramm Merten System M
- Montage in UP-Dose oder AP-Rahmen/Gehäuse

Ausführung	MG	VPE	Artikel-Nr.	Info	UVP/Stk.
weiß	SM	1	ELG735010		279,00 €

Zimmermodul mit Ruf-/Abstelltaster und Display



- Zentrales Steuerelement für das Zimmer
- Bei Anwesenheit werden auf dem beleuchteten Display (2x15 Zeichen) Rufe angezeigt
- Tongeber für akustische Rufnachsendung
- Integr. Beruhigungs-/Erinnerungslampe
- Folientastatur mit Ruf-/und Anwesenheitstaster
- Anzeige von Alarmen der Brandmeldeanlage im Klartext
- Anzeige von Fremdsystemen über ESPA 4.4.4 Import im Klartext
- bettenweise Rufunterscheidung Bett 1 bis Bett 6
- bettenweise Rufabstellung Bett 1 bis Bett 6
- Menügeführte Einstellung der Parameter über Tasten und Display

- Anschluss von Stations- und Zimmerbus
- Anschluss von Zimmersignalleuchten
- Anschluss von Zimmersignalleuchten mit Türschild
- Anschluss von Fremdsystemen über Kontakt
- Kontakt zeitlich steuerbar/ aktivierbar
- Kontakteingang ist Leitungsüberwacht
- Montage in UP-Doppeldose oder AP-Rahmen Art.-Nr. **ELG735980**

Spannungsversorgung: 24 VDC
Stromaufnahme min./max.: 80/120 mA
Abmessungen: 160x80x12 mm (HxBxT)

Ausführung	MG	VPE	Artikel-Nr.	Info	UVP/Stk.
Zimmermodul mit Ruf/Abstelltaster und Display MEDIOPT Care	SM	1	735020	Ausl.	273,00 €
Aufputz-Rahmen	SM	1	ELG735980		17,00 €

Zimmermodul mit Zimmersignalleuchte



- Zentrales Steuerelement für das Zimmer
- Signalisierung der Rufe nach DIN VDE 0834
- verwendbar als Gruppensignalleuchte zur Installation auf dem Stationsbus
- verwendbar als Richtungsleuchte zur Installation auf dem Stationsbus
- bettenweise Rufunterscheidung Bett 1 bis Bett 6
- bettenweise Rufabstellung Bett 1 bis Bett 6
- Einstellung aller Parameter über DIL-Schalter

- Anschluss von Stations- und Zimmerbus
- Anschluss von Zimmersignalleuchten
- Anschluss von Zimmersignalleuchten mit Türschild
- Anschluss von Fremdsystemen über potentialfreien Kontakt (Leitungsüberwacht)

Spannungsversorgung: 24 VDC
Stromaufnahme min./max.: 70/200 mA
Leuchtmittel: LED
Abmessungen: 85x85x45 mm (HxBxT)

Farbe	MG	VPE	Artikel-Nr.	Info	UVP/Stk.
Perlweiß	SM	1	735040	Ausl.	165,00 €

Zimmer-Designleuchte



- Signalisierung der Rufe nach DIN VDE 0834
- Türschild: Aufputz-Montage

Spannungsversorgung: 24 VDC
Stromaufnahme: max. 30 mA/Lampenkommer
Abmessungen: 40,5x55,5x37,0 mm (B x H x T)
Leuchtmittel: LED

Zu komplettieren mit:	Seite
Zum Anschluss an Zimmermodul	
Art.-Nr. 735000	499
Art. Nr.: MEG4852-0319	174, 499
Art. Nr.: MEG4852-0325	174, 499

Farbe	Ausführung	MG	VPE	Artikel-Nr.	Info	UVP/Stk.
Grün	2-fach rot	SM	1	ELG735360		117,50 €

Zimmer-Designleuchte mit Türschild



- Signalisierung der Rufe nach DIN VDE 0834
- Türschild: Aufputz-Montage

Versorgungsspannung: 24 VDC
Stromaufnahme: max. 30 mA/Lampenkommer
Leuchtmittel: LED
Abmessungen: 180x180x22 mm (BxHxT)

Zu komplettieren mit:	Seite
Zum Anschluss an Zimmermodul	
Art.-Nr. 735000	499
Art. Nr.: MEG4852-0319	174, 499
Art. Nr.: MEG4852-0325	174, 499

Ausführung	MG	VPE	Artikel-Nr.	Info	UVP/Stk.
Nur Türschild ohne Leuchte und Elektronik	SM	1	ELG735390		119,90 €

Zimmer-Designleuchte mit Türschild



- Signalisierung der Rufe nach DIN VDE 0834
- Türschild: Aufputz-Montage

Versorgungsspannung: 24 VDC
Stromaufnahme: max. 30 mA/Lampenkommer
Leuchtmittel: LED
Abmessungen: 100x100x25 mm (BxHxT)

Zu komplettieren mit:	Seite
Zum Anschluss an Zimmermodul	
Art.-Nr. 735000	499
Art. Nr.: MEG4852-0319	174, 499
Art. Nr.: MEG4852-0325	174, 499

Ausführung	MG	VPE	Artikel-Nr.	Info	UVP/Stk.
3-fach weiß, rot, grün	SM	1	ELG735400		111,50 €
Nur Türschild, ohne Leuchte und Elektronik	SM	1	ELG735420		63,10 €

Aufputzgehäuse für Zimmer-/Gruppensignalleuchte



- geeignet für **735040, 735480, 735490**
- Montage Aufputz bzw. auf UP-Schalter-/Hohlwanddose

Abmessungen: 85x74x25 mm (HxBxT)

Farbe	MG	VPE	Artikel-Nr.	Info	UVP/Stk.
Weiß	SM	1	ELG735970		40,55 €

Zimmer-Designleuchte mit Türschild



- Signalisierung der Rufe nach DIN VDE 0834
- Türschild:** Aufputz-Montage
Versorgungsspannung: 24 VDC
Stromaufnahme: max. 30 mA/Lampenkommer
Abmessungen: 180x180x22 mm (BxHxT)
Leuchtmittel: LED

Zu komplettieren mit:	Seite
Zum Anschluss an Zimmermodul Art.-Nr. 735000 ,	499
Art.-Nr. 735020 ,	500
Art.-Nr. 735030 ,	
Art.-Nr. ELG735050 ,	
Art.-Nr. ELG735054	

Ausführung	MG	VPE	Artikel-Nr.	Info	UVP/Stk.
weiß, rot, grün, 3-fach	SM	1	735370		178,00 €
rot, grün, 2-fach	SM	1	735380		156,00 €
ohne Leuchte und Elektronik, Nur Türschild	SM	1	ELG735390		119,90 €

Zimmer-Designleuchte mit Türschild, klein



- Signalisierung der Rufe nach DIN VDE 0834
- Türschild:** Aufputz-Montage
Versorgungsspannung: 24 VDC
Stromaufnahme: max. 30 mA/Lampenkommer
Abmessungen: 100x100x25 mm (BxHxT)
Leuchtmittel: LED

Zu komplettieren mit:	Seite
Zum Anschluss an Zimmermodul Art.-Nr. 735000 ,	499
Art.-Nr. 735020 ,	500
Art.-Nr. 735030 ,	
Art.-Nr. ELG735050 ,	
Art.-Nr. ELG735054	

Ausführung	MG	VPE	Artikel-Nr.	Info	UVP/Stk.
weiß, rot, grün, gelb, 4-fach	SM	1	735430		129,50 €
weiß, rot, grün, 3-fach	SM	1	ELG735400		111,50 €
Nur Türschild, ohne Leuchte und Elektronik	SM	1	ELG735420		63,10 €

Komponenten

Zimmersignalleuchte comfort mit Türschild



- Signalisierung der Rufe nach DIN VDE 0834
 - Schildeinlage (Art.-Nr. 733420) bitte separat bestellen!
- Türschild:** Aufputz-Montage
Versorgungsspannung: 24 VDC
Stromaufnahme: max. 30 mA/Lampenkammer
Abmessungen: 150x116x40 mm (BxHxT)
Leuchtmittel: LED

Zu komplettieren mit: Seite
 Zum Anschluss an Zimmermodul Art.-Nr. **735000**, 499
 Art.-Nr. **735020**, 500
 Art.-Nr. **735030**,
 Art.-Nr. **ELG735050**,
 Art.-Nr. **ELG735054**

Ausführung	MG	VPE	Artikel-Nr.	Info	UVP/Stk.
weiß, rot, grün, 3-fach	SM	1	735300		162,00 €
rot, grün, 2-fach	SM	1	735310		130,50 €
Nur Türschild, ohne Leuchte und Elektronik	SM	1	733570		85,10 €

Schildeinlage 150x80 mm für Zimmersignalleuchte comfort



- Beschriftung erfolgt entsprechend Kundenwunsch

Ausführung	MG	VPE	Artikel-Nr.	Info	UVP/Stk.
Schildeinlage 150x80mm für Türschild	SM	1	733420		14,05 €

Zimmersignalleuchte standard mit Türschild



- Signalisierung der Rufe nach DIN VDE 0834
 - Schildeinlage (Art.-Nr. **733670**) bitte separat bestellen!
- Türschild:** Aufputz-Montage
Versorgungsspannung: 24 VDC
Stromaufnahme: max. 30 mA/Lampenkammer
Abmessungen: 150x116x40 mm (BxHxT)
Leuchtmittel: LED

Zu komplettieren mit: Seite
 Zum Anschluss an Zimmermodul Art.-Nr. **735000**, 499
 Art.-Nr. **735020**, 500
 Art.-Nr. **735030**,
 Art.-Nr. **ELG735050**,
 Art.-Nr. **ELG735054**

Ausführung	MG	VPE	Artikel-Nr.	Info	UVP/Stk.
weiß, rot, grün, 3-fach	SM	1	735330		113,00 €
rot, grün, 2-fach	SM	1	735340		99,90 €
Nur Türschild, ohne Leuchte und Elektronik	SM	1	733650		67,00 €

Schildeinlage 140x95 mm für Zimmersignalleuchte standard



- Beschriftung erfolgt entsprechend Kundenwunsch

Ausführung	MG	VPE	Artikel-Nr.	Info	UVP/Stk.
Schildeinlage 140x95mm für Türschild	SM	1	733670		14,05 €

Zimmersignalleuchte 3-fach



- Signalisierung der Rufe nach DIN VDE 0834
 - zum Anschluss an den Zimmerbus
 - Aufputz-Montage
- Spannungsversorgung:** 24 VDC
Stromaufnahme min./max.: 30/160 mA
Abmessungen: 85x85x45 mm (BxHxT)
Leuchtmittel: LED

Ausführung	MG	VPE	Artikel-Nr.	Info	UVP/Stk.
Zimmer-Signalleuchte 3-fach MEDIOPT CARE	SM	1	735490		82,50 €

Gruppensignalleuchte 2-fach



- Zum Anschluss an Zimmerbus
- Reagiert auf die Gruppenadresse, die am angeschlossenen Zimmerbus definiert wurde und parallel auf alle Zimmer mit identischer Gruppenadresse
- Signalisiert Rufe und Anwesenheiten der entsprechenden Gruppe
- Aufputz-Montage

Spannungsversorgung: 24 VDC
Stromaufnahme min./max.: 30/110 mA
Abmessungen: 85x85x45 mm (HxBxT)
Leuchtmittel: LED

Ausführung	MG	VPE	Artikel-Nr.	Info	UVP/Stk.
Gruppen-Signalleuchte 2-fach MEDIOPT CARE	SM	1	735480		70,70 €

Komponenten

Anwesenheits-/Abstelltaster



- Funktion wählbar als:
Anwesenheits-/Abstelltaster
oder Abstelltaster WC
- Integrierte Erinnerungslampe
- Tongeber für akust. Rufnachsendung bei Anwesenheit
- Zum Anschluss an Zimmerbus
- Montage in UP-Dose oder AP-Rahmen
- Einsatz ohne Krallenbefestigung

Spannungsversorgung: 24 VDC
Stromaufnahme: max. 35 mA

Zu komplettieren mit: Seite
Tastfläche, mit Symbol bedruckt 506

Ausführung	MG	VPE	Artikel-Nr.	Info	UVP/Stk.
Anwesenheits-/Abstelltaster	SM	1	735080		38,35 €

Ruf-/Abstelltaster



- Funktion wählbar als:
Ruf-/Anwesenheits-/Abstelltaster im Zimmer
oder als Ruf-/Abstelltaster WC
- Integrierte Beruhigungslampe
- Integrierte Erinnerungslampe
- Tongeber für akust. Rufnachsendung bei Anwesenheit
- Zum Anschluss an Zimmerbus
- Montage in UP-Dose oder AP-Rahmen
- Einsatz ohne Krallenbefestigung

Spannungsversorgung: 24 VDC
Stromaufnahme: max. 35 mA

Zu komplettieren mit: Seite
Tastfläche, mit Symbol bedruckt 506

Ausführung	MG	VPE	Artikel-Nr.	Info	UVP/Stk.
Ruf-/Abstelltaster	SM	1	735070		39,10 €

Ruftastereinsatz



- für ELSO JOY/Fashion/Riva/Scala
- Funktion wählbar als: Zimmerruf-, Bettenruf- und WC-Ruftaster
- Integrierte Beruhigungslampe
- Zum Anschluss an Zimmerbus
- Montage in UP-Dose oder AP-Rahmen
- Einsatz ohne Krallenbefestigung

Spannungsversorgung: 24 VDC
Stromaufnahme: max. 30 mA

Zu komplettieren mit: Seite
Tastfläche, mit Symbol bedruckt 506

Ausführung	MG	VPE	Artikel-Nr.	Info	UVP/Stk.
Ruftastereinsatz	SM	1	735090		38,35 €

Zugastereinsatz

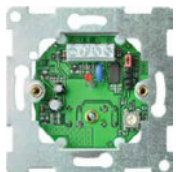

- Funktion wählbar als: Ruftaster oder WC- Ruftaste
- Integrierte Beruhigungslampe
- Zum Anschluss an Zimmerbus
- Montage in UP-Dose oder AP-Rahmen
- Einsatz ohne Krallenbefestigung

Spannungsversorgung: 24 VDC
Stromaufnahme: max. 35 mA

Hinweis:
Lieferumfang: 3 m Zugschnur (rot)

Zu komplettieren mit: Seite
Tastfläche, mit Symbol bedruckt 506

Ausführung	MG	VPE	Artikel-Nr.	Info	UVP/Stk.
Zugastereinsatz	SM	1	735100		39,55 €

Pneumatikastereinsatz



- für ELSO JOY/Fashion/Riva/Scala
- Funktion wählbar als: Ruftaster oder WC- Ruftaste
- Integrierte Beruhigungslampe
- Zum Anschluss an Zimmerbus
- Montage in UP-Dose oder AP-Rahmen
- Einsatz ohne Krallenbefestigung

Spannungsversorgung: 24 VDC
Stromaufnahme: max. 20 mA

Hinweis:
Lieferumfang: 2 m Druckluftschlauch, 1 Gummiball.

Zu komplettieren mit: Seite
Tastfläche, mit Symbol bedruckt 506

Ausführung	MG	VPE	Artikel-Nr.	Info	UVP/Stk.
Pneumatikastereinsatz	SM	1	735150		94,90 €

Komponenten

Zugschnur



- Ersatzschnur für Zugastereinsätze von ELSO MEDIOPT® und ELSO SIGMA

Länge: 4 m

Ausführung	MG	VPE	Artikel-Nr.	Info	UVP/Stk.
Zugschnur 4m mit Knopf Ersatz	SM	1	ELG730189		6,65 €

Griffstück für Zugschnur



- Ersatzgriffstück für Zugschnur für Zugastereinsatz von ELSO MEDIOPT® care

Ausführung	MG	VPE	Artikel-Nr.	Info	UVP/Stk.
Griffstück Zugtaster Medioptcare/Ersatz	SM	1	ELG087278		5,94 €

Birtaster comfort



- Mit Beruhigungslicht, das bei Rufauslösung leuchtet/Findelicht
- Leitungsüberwachung bei Steckerabzug

Schutzart Bedienteil: IP54

Farbe	Ausführung	MG	VPE	Artikel-Nr.	Info	UVP/Stk.
Weiß	2 m	SM	1	ELG733480		36,85 €
Weiß	5 m	SM	1	ELG733485		48,40 €

Birtaster comfort



- Mit Beruhigungslicht, das bei Rufauslösung leuchtet/Findelicht
- Leitungsüberwachung bei Steckerabzug

Schutzart Bedienteil: IP54

Farbe	Ausführung	MG	VPE	Artikel-Nr.	Info	UVP/Stk.
Weiß	2 m	SM	1	ELG733480		36,85 €
Weiß	5 m	SM	1	ELG733485		48,40 €

Birtaster comfort mit 1 Lichttaste



- Mit Beruhigungslicht, das bei Rufauslösung leuchtet/Findelicht
- Leitungsüberwachung bei Steckerabzug
- 1 Taste für zusätzl. Beleuchtungsfunktion

Schutzart Bedienteil: IP54

Farbe	Ausführung	MG	VPE	Artikel-Nr.	Info	UVP/Stk.
Weiß	2 m, 1 Lichttaste	SM	1	733490		49,90 €
Weiß	5 m, 1 Lichttaste	SM	1	733495		60,10 €

Birtaster comfort mit 2 Lichttastern



- Mit Beruhigungslicht, das bei Rufauslösung leuchtet/Findelicht
- Leitungsüberwachung bei Steckerabzug
- 2 Tasten für zusätzl. Beleuchtungsfunktionen

Schutzart Bedienteil: IP54

Farbe	Ausführung	MG	VPE	Artikel-Nr.	Info	UVP/Stk.
Weiß	2 m, 2 Lichttasten	SM	1	733500		62,70 €
Weiß	5 m, 2 Lichttasten	SM	1	ELG733505		72,00 €

Komponenten

Flurdisplay einseitig Wandhalterung



- Rufe, Notrufe, Arztrufe und Anwesenheiten (einstellbar)
- Anzeige sämtlicher Rufe/Notrufe/Arztrufe
- 10-stellige Anzeige
- Integrierter Tongeber
- Zum Anschluss an Stationsbus
- Aufputz-Montage

Spannungsversorgung: 24 VDC
Stromaufnahme: 500 mA
Abmessungen: 518x85x56 mm (LxBxT)

Ausführung	MG	VPE	Artikel-Nr.	Info	UVP/Stk.
Flurdisplay einseitig Wandhalterung MEDIOPT Care	SM	1	ELG735601		1.252,00 €

Flurdisplay einseitig Wandmontage

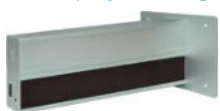

- Rufe, Notrufe, Arztrufe und Anwesenheiten (einstellbar)
- Anzeige sämtlicher Rufe/Notrufe/Arztrufe
- 10-stellige Anzeige
- Integrierter Tongeber
- Zum Anschluss an Stationsbus

Spannungsversorgung: 24 VDC
Stromaufnahme: 500 mA
Abmessungen: 477x150x56 mm (LxBxT)

Ausführung	MG	VPE	Artikel-Nr.	Info	UVP/Stk.
Flurdisplay einseitig Wandmontage MEDIOPT Care	SM	1	ELG735611		1.398,00 €

Flurdisplay doppelseitig Wandmontage



- Rufe, Notrufe, Arztrufe und Anwesenheiten (einstellbar)
- Anzeige sämtlicher Rufe/Notrufe/Arztrufe
- 10-stellige Anzeige
- Integrierter Tongeber
- Zum Anschluss an Stationsbus

Spannungsversorgung: 24 VDC
Stromaufnahme: 1 A
Abmessungen: 477x150x56 mm (LxBxT)

Ausführung	MG	VPE	Artikel-Nr.	Info	UVP/Stk.
Flurdisplay doppelseitig Wandmontage MEDIOPT Care	SM	1	ELG735621		2.348,00 €

Flurdisplay einseitig Deckenmontage



- Rufe, Notrufe, Arztrufe und Anwesenheiten (einstellbar)
- Anzeige sämtlicher Rufe/Notrufe/Arztrufe
- 10-stellige Anzeige
- Integrierter Tongeber
- Zum Anschluss an Stationsbus

Spannungsversorgung: 24 VDC
Stromaufnahme: 500 mA
Abmessungen: 518x150x56 mm (LxBxT)

Ausführung	MG	VPE	Artikel-Nr.	Info	UVP/Stk.
Flurdisplay einseitig Deckenmontage MEDIOPT Care	SM	1	ELG735631		1.419,00 €

Flurdisplay doppelseitig Deckenmontage



- Rufe, Notrufe, Arztrufe und Anwesenheiten (einstellbar)
- Anzeige sämtlicher Rufe/Notrufe/Arztrufe
- 10-stellige Anzeige
- Integrierter Tongeber
- Zum Anschluss an Stationsbus

Spannungsversorgung: 24 VDC
Stromaufnahme: 1 A
Abmessungen: 518x150x56 mm (LxBxT)

Ausführung	MG	VPE	Artikel-Nr.	Info	UVP/Stk.
Flurdisplay doppelseitig Deckenmontage MEDIOPT Care	SM	1	ELG735641		2.376,00 €

Komponenten

Systemsteckdose für Birntaster comfort ohne Lichtfunktion



- Im Design System M.
- Funktionen:**
- Anschluss für Birntaster comfort ohne Lichttaste
- Integrierte Beruhigungslampe
- zum Anschluss an Zimmerbus

Spannungsversorgung: DC 24 V
Stromaufnahme: max. 30 mA
Montage: UP-Dose/AP-Rahmen

Farbe	Ausführung	MG	VPE	Artikel-Nr.	Info	UVP/Stk.
Polarweiß glänzend,	Thermoplast brillant	E0	1	MEG4846-0319		52,10 €
Aktivweiß glänzend	Thermoplast brillant	E0	1	MEG4846-0325		52,10 €

Ruftaster mit Systemsteckdose für Birntaster comfort mit Lichtfunktion



- Im Design System M.
- Funktionen:**
- Anschluss für Birntaster comfort mit und ohne Lichttaste
- Integrierte Beruhigungslampe
- 2 Ausgänge zum Schalten externer Lasten:
max. DC 24 V, 0,2 A $\cos\phi=1$
- zum Anschluss an Zimmerbus

Spannungsversorgung: DC 24 V
Stromaufnahme: max. 30 mA
Montage: UP-Dose/AP-Rahmen

Farbe	Ausführung	MG	VPE	Artikel-Nr.	Info	UVP/Stk.
Polarweiß glänzend,	Thermoplast brillant	E0	1	MEG4847-0319		69,80 €
Aktivweiß glänzend	Thermoplast brillant	E0	1	MEG4847-0325		69,80 €

Tastfläche 1-fach für Ruftaster



- Im Design System M.

Zubehör: Seite
Für ELSO Ruftastereinsatz ELSO Art.-Nr. **73509**. 510

Farbe	Ausführung	MG	VPE	Artikel-Nr.	Info	UVP/Stk.
Polarweiß glänzend	Thermoplast brillant	T0	1	MEG4840-0319		12,90 €
Aktivweiß glänzend	Thermoplast brillant	T0	1	MEG4840-0325		12,90 €

Tastfläche 1-fach für Abstelltaster



- Im Design System M.

Zubehör: Für ELSO Anwesenheits-/Abstellastereinsatz Seite
ELSO Art.-Nr. **73508**. 510

Farbe	Ausführung	MG	VPE	Artikel-Nr.	Info	UVP/Stk.
Polarweiß glänzend	Thermoplast brillant	T0	1	MEG4841-0319		12,90 €
Aktivweiß glänzend	Thermoplast brillant	T0	1	MEG4841-0325		12,90 €

Zentralplatte Zugtaster



- Im Design System M.

Zubehör: Seite
Für ELSO Zugastereinsatz ELSO Art.-Nr. **735100**. 510

Farbe	Ausführung	MG	VPE	Artikel-Nr.	Info	UVP/Stk.
Polarweiß glänzend	Thermoplast brillant	T0	1	MEG4843-0319		12,90 €
Aktivweiß glänzend	Thermoplast brillant	T0	1	MEG4843-0325		12,90 €

Zentralplatte Pneumatiktaster



- Im Design System M.

Zubehör: Seite
Für ELSO Pneumatiktastereinsatz ELSO Art.-Nr. **735150**. 510

Farbe	Ausführung	MG	VPE	Artikel-Nr.	Info	UVP/Stk.
Polarweiß glänzend	Thermoplast brillant	T0	1	MEG4844-0319		12,90 €
Aktivweiß glänzend	Thermoplast brillant	T0	1	MEG4844-0325		12,90 €

Tastfläche 2-fach für Ruf-Abstelltaster



- Im Design System M.

Zubehör: Seite
Für ELSO Ruf-/Abstellastereinsatz ELSO Art.-Nr. **735070**. 510

Farbe	Ausführung	MG	VPE	Artikel-Nr.	Info	UVP/Stk.
Polarweiß glänzend	Thermoplast brillant	T0	1	MEG4842-0319		14,00 €
Aktivweiß glänzend	Thermoplast brillant	T0	1	MEG4842-0325		14,00 €

MG = Materialgruppe • VPE = Verpackungseinheit

Alle angegebenen Preise sind unverbindliche Listenpreise ohne Mehrwertsteuer. Gültig ab 01.01.2023.

Technische Änderungen vorbehalten. Angaben ohne Gewähr. Abbildungen dienen nur zur Veranschaulichung.

Netzteile und weitere Systemkomponenten

Rufsystem MedioptCare

DCF Funkuhr



- Zum Anschluss an Etagenbus
- Stellt die Systemzeit zur Verfügung
- Inklusive Antenne mit 5 m-Anschlusskabel
- Montage in UP-Doppeldose oder AP-Rahmen (Art. **735980**)

Stromaufnahme: 50 mA

Ausführung	MG	VPE	Artikel-Nr.	Info	UVP/Stk.
DCF Funkuhr mit Antenne 5m MEDIOPT CARE	SM	1	735290		715,00 €
Aufputz-Rahmen	SM	1	ELG735980		17,00 €

Netzteil 200 W



- Versorgt Systemkomponenten mit Spannung
- Montage auf DIN-Schiene, 11PLE

Primär: 230 VAC, 50 Hz**Sekundär:** 24 VDC, 8 A, SELV**Abmessungen:** 199x119x50 mm (LxBxH)

Ausführung	MG	VPE	Artikel-Nr.	Info	UVP/Stk.
Systemnetzteil 24 VDC/8A MEDIOPT Care	SM	1	735240		235,00 €

Netzteil 336 W



- Versorgt Systemkomponenten mit Spannung

Primär: 230 VAC, 50 Hz**Sekundär:** 24 (regelbar: 21,6-28,8) VDC, 14A, SELV**Norm:** ANSI/AAMI ES60601-1, IEC60601-1**Abmessungen:** 199x105x41 mm (LxBxH)

Ausführung	MG	VPE	Artikel-Nr.	Info	UVP/Stk.
Systemnetzteil 26V DC/12A MEDIOPT Care	SM	1	735220		289,00 €

Netzteil 240 W



- Versorgt Systemkomponenten mit Spannung
- In Verbindung mit Art.-Nr. 735230 verwendbar
- Montage auf DIN-Schiene, 8PLE

Primär: 230 VAC, 50 Hz**Sekundär:** 24 - 27 VDC (einstellbar), 10 A, SELV**Abmessungen:** 126x126x100 mm (BxHxT)

Ausführung	MG	VPE	Artikel-Nr.	Info	UVP/Stk.
Systemnetzteil 26VDC/10A MEDIOPT Care	SM	1	735250		252,00 €

Netzteil 480 W



- Versorgt Systemkomponenten mit Spannung
- In Verbindung mit Art.-Nr. 735230 verwendbar
- Montage auf DIN-Schiene, 13PLE

Primär: 230 VAC, 50 Hz**Sekundär:** 24 - 27 VDC (einstellbar), 20 A, SELV**Abmessungen:** 227x126x100 mm (BxHxT)

Ausführung	MG	VPE	Artikel-Nr.	Info	UVP/Stk.
Systemnetzteil 26VDC/20A MEDIOPT Care	SM	1	735260		339,00 €

Unterbrechungsfreie Gleichstromversorgung



- Automatische Umschaltung auf Akkubetrieb
- Störungs- und Betriebsanzeige über LED und polfreien Kontakt
- **Umschaltzeit:** keine (online)
- Erweiterung mit maximal 2 Batteriemodulen (**735270**) möglich
- Montage auf Montageplatte

Primär: 26-28 VDC**Ausgangsspannung:** 24 VDC

(20 - 27 VDC je nach Betriebszustand)

Ausgangsstrom: max. 20 A**Akku:** 2 x 12 V / 7,2 Ah**Pufferzeit:** ca. 1 h bei 5 A und vollständig geladenem Akku**Gewicht:** 7 kg**Abmessungen:** 170x135x205 mm (LxBxT)

Zu komplettieren mit:	Seite
Netzteil Art.-Nr. 735220	507
Netzteil Art.-Nr. 735250	507
Netzteil Art.-Nr. 735260	507

Ausführung	MG	VPE	Artikel-Nr.	Info	UVP/Stk.
Unterbrechungsfreie Gleichstromversorgung mit Batterie MEDIOPT Care	SM	1	735230		533,00 €

Netzteile und weitere Systemkomponenten

Rufsystem MedioptCare

Batterieerweiterungsmodul für Unterbrechungsfreie Gleichstromversorgung



- Zur Erweiterung und Leistungserhöhung von Art.-Nr. 735230
- Maximal 2 zusätzlich Batteriemodule an 735230 anschließbar
- Montage auf Montageplatte

Akku: 2 x 12 V / 7,2 Ah**Pufferzeit:** ca. 1 h bei 5 A und vollständig geladenem Akku**Gewicht:** 7 kg**Abmessungen:** 170x135x205 mm (LxBxT)

Ausführung	MG	VPE	Artikel-Nr.	Info	UVP/Stk.
Batteriemodul zur Erweiterung der USV MEDIOPT Care	SM	1	735270		247,00 €

Stationsübergabe (SUD)



- Zentrales Steuerelement für die Station
- Anschluss von Stationbus und Etagenbus
- steuert die stationsübergreifende Kommunikation
- Überwachung Ausfall / Störung der gesamten Station und der Schnittstelle zu Fremdsystemen
- Eingangskontakt für Meldung Spannungsausfall
- integrierte zeitgesteuerte Gruppenbildung
- integrierte kontaktbezogene Gruppenbildung
- integrierte feste Gruppenbildung der Stationen
- Menügeführte Einstellung der Parameter über Tasten und Display

1xRS485 Schnittstelle für wahlweise:

Import Alarmen der Brandmeldeanlage im Klartext

Export Alarmen der Brandmeldeanlage im Klartext

Import von Fremdsystemen über ESPA 4.4.4

Aufschaltung Protokollrechner

Aufschaltung DECT Anlage über ESPA 4.4.4 Protokoll

• Verfügt über 8 Eingänge und 8 Ausgänge

• Parametrierung erfolgt über Menütasten am Display

• Montage auf DIN Schiene, 6PLE

Spannungsversorgung: 24 VDC**Stromaufnahme:** 100 mA**Abmessungen:** 95x95x58 mm (BxHxT)

Ausführung	MG	VPE	Artikel-Nr.	Info	UVP/Stk.
Stationsübergabe mit Interface für PC/DECT MEDIOPT CARE	SM	1	735200		780,00 €

Stationsübergreifendes Sprechen (SUS)



- Zentrales Steuerelement für Stationsübergreifendes Sprechen
- Anschluss an Stationsübergabe (SUD) über 30-poligen Stecker
- Parametrierung erfolgt über Stationsübergabe (SUD)
- Anschluss für Sprachleitungen der Station
- Anschluss für Stationsübergreifendes Wechselsprechen
- Sprachleitungen jeweils für Gruppe 1, Gruppe 2 und Gruppe 3
- Gruppeneinstellung erfolgt in der Stationsübergabe
- Montage auf DIN Schiene, 6PLE

Spannungsversorgung: 24 VDC**Stromaufnahme:** 100 mA**Abmessungen:** 95x95x58 mm (BxHxT)

Ausführung	MG	VPE	Artikel-Nr.	Info	UVP/Stk.
Koppelglied Stations-übergreifendes Sprechen MEDIOPT Care	SM	1	ELG735210		395,00 €

MEDIOPT care®-Einzelplatz-PC



- Projektfertig konfiguriert inkl. Software Call-Service inkl. Software Mediopt Tool
- Hochwertiger Mini-PC, inkl. Tastatur/Mouse, ohne Monitor
- Erfassung, Anzeige und Protokollierung aller Rufereignisse im MEDIOPT care-System

Betriebssystem: Windows**Schnittstellen:** 1 x Com, 1 x Ethernet 10/100 Mbit über RJ45**inkl. Schnittstellenadapter Art.Nr: 735520****bestehend aus:**

- Seriellem Verlängerungskabel 2 m,
- Schnittstellenwandler RS485 auf 232,
- Netzteil 230/5 V DC 4KV Iso,
- Seriellem Anschlusskabel 25polig auf 9polig,
- Seriellem Adapter 25 auf 9polig,
- RS 232 Isolator 4 KV

Ausführung	MG	VPE	Artikel-Nr.	Info	UVP/Stk.
Projekt-Einzelplatz-PC Rufdatenerfassung MEDIOPT CARE	SM	1	735510		3.810,00 €

Schnittstellenadapter



- Zur Ankopplung von DECT-/PSA-Systemen direkt an die Stationsübergabe

Bestehend aus:

- Seriellem Verlängerungskabel,
- Schnittstellenwandler RS485 auf 232,
- Netzteil 230/5 VDC 4kV ISO,
- Seriellem Anschlusskabel 25 auf 9polig,
- Seriellem Adapter 25 auf 9polig,
- RS 232 Isolator

Ausführung	MG	VPE	Artikel-Nr.	Info	UVP/Stk.
Schnittstellenadapter RS485 auf RS232 MEDIOPT Care	SM	1	735520		499,00 €

Hinweis:

Die hier aufgeführten Komponenten können nach vorheriger Absprache mit der ELSO GmbH an die Rufanlagen ELSO MEDIOPT care®, ELSO MEDIOPT® und ELSO SIGMA angekoppelt werden.

UP Empfänger 1-Kanal



- 1-Kanal Schaltmodul (1 Schließer)
- 2-Tastenbedienung mit Funktion EIN/AUS
- 1-Tastenbedienung mit Funktion EIN/AUS/EIN, def. AUS bei Bedienzeit > 1,5 s
- Tasterfolger-Impuls bis max. 10 s
- Nur mit Art.-Nr. **733510** und **733680** verwendbar

Versorgungsspannung: 12 – 24 VAC/DC

Schaltleistung: max. 60 VDC, 1 A, 30 W/max. 125 VAC, 1 A, 62 W

Kontaktart: potentialfreier Wechselkontakt

Einbau: in UP-Dose **IP40**, **Einbautiefe:** 28 mm

Funkfrequenz: 868 MHz

Anzahl Speicherplätze: 32

Ausführung	MG	VPE	Artikel-Nr.	Info	UVP/Stk.
Funk UP Empfänger 1Kanal 24 Mediopt care	SM	1	733540		181,00 €

Handsender mit Trageband



Spannungsversorgung: Batterie CR2032

Sendereichweite: typisch 30 m

Funkfrequenz: 868 MHz

Ausführung	MG	VPE	Artikel-Nr.	Info	UVP/Stk.
Handsender mit Halsband Mediopt care	SM	1	733510		87,00 €

Armbandsender



- Große Drucktaste zur einfachen Bedienung
- Nötiger Batteriewechsel wird durch LED signalisiert

Versorgungsspannung: Batterie CR2032

Sendereichweite: typisch 30 m

Funkfrequenz: 868 MHz

Schutzart: IP65

Ausführung	MG	VPE	Artikel-Nr.	Info	UVP/Stk.
Armbandsender Funk 868MHZ IP65	SM	1	ELG733680		87,00 €

Ersatzbatterie



- Ersatzbatterie für Handsender **733510** und Armbandsender **ELG733680**

Typ: CR2032

Ausführung	MG	VPE	Artikel-Nr.	Info	UVP/Stk.
Ersatzbatterie für Armbandsender ELG733680 und Handsender 733510 MEDIOPT Care	SM	1	ELG733700		3,23 €

Rufanlagenzubehör

Rufsystem MedioptCare

Stromstoßrelais 1 polig



- Mit einem Kontakt zum Schalten der Beleuchtung / Leselicht
- In Kombination mit Ruftaster mit Systemsteckdose für Birntaster comfort verwendbar
- Verfügt über galvanisch getrennte Stromversorgung
- Montage in doppelter Schalterdose oder med. Versorgungseinheit

Versorgungsspannung: 150–250 VAC, 50 Hz**Schaltleistung:** 6 A / 250 VAC**Abmessungen:** 85x42x32 mm (LxBxH)

Ausführung	MG	VPE	Artikel-Nr.	Info	UVP/Stk.
Stromstoßrelais 1-polig 6A/250VAC MEDIOPT Care	SM	1	ELG735530		85,20 €

Stromstoßrelais 2 polig



- Mit zwei Kontakten zum Schalten der Beleuchtung / Leselicht
- In Kombination mit Ruftaster mit Systemsteckdose für Birntaster comfort verwendbar
- Verfügt über galvanisch getrennte Stromversorgung
- Montage in doppelter Schalterdose oder med. Versorgungseinheit

Versorgungsspannung: 150–250 VAC, 50 Hz**Schaltleistung:** 6 A / 250 VAC**Abmessungen:** 85x42x32 mm (LxBxH)

Ausführung	MG	VPE	Artikel-Nr.	Info	UVP/Stk.
Stromstoßrelais 2-polig 6A/250VAC MEDIOPT Care	SM	1	ELG735540		125,00 €

Licht- und Tonrufsysteme Ackermann

System M / Einsätze

Für Kliniken, Altenpflegeheime, Behindertenwohnheime oder Sanatorien.
Die entsprechenden Einsätze bekommen Sie direkt bei der Firma ELSO.

Hinweis:

Zentralplatten für die Patienten-Rufsysteme „clino com 95“, „clino opt 99“ sowie „clino com 21“ der Firma Ackermann.

Zentralplatte für Bus-Abschlussweiche und Leer-Einheit



- Entspricht der Ackermann-Abdeckung Bestell-Nr. 88910 A3.

Duroplast hochkratzfest:

Verwenden Sie bei diesem Artikel Thermoplast brillant

Farbe	Ausführung	MG	VPE	Artikel-Nr.	Info	UVP/Stk.
Polarweiß glänzend	Thermoplast brillant	T0	1	450019		8,47 €

Zentralplatte für Rufmodul mit Ruftaster



- Entspricht der Ackermann-Abdeckung Bestell-Nr. 88881 K3.

Duroplast hochkratzfest:

Verwenden Sie bei diesem Artikel Thermoplast brillant

Farbe	Ausführung	MG	VPE	Artikel-Nr.	Info	UVP/Stk.
Polarweiß glänzend	Thermoplast brillant	T0	1	450119	Ausl.	15,35 €

Zentralplatte für Rufmodul mit Ruftaster und Steckkontakt



- Entspricht der Ackermann-Abdeckung Bestell-Nr. 88881 L3.

Duroplast hochkratzfest:

Verwenden Sie bei diesem Artikel Thermoplast brillant

Farbe	Ausführung	MG	VPE	Artikel-Nr.	Info	UVP/Stk.
Polarweiß glänzend	Thermoplast brillant	T0	1	450219		15,35 €

Zentralplatte für Rufmodul mit Ruftaster und Steckkontakten

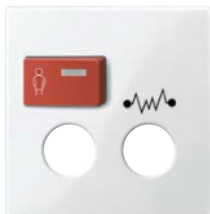

- Entspricht der Ackermann-Abdeckung Bestell-Nr. 88881 J3.

Duroplast hochkratzfest:

Verwenden Sie bei diesem Artikel Thermoplast brillant

Farbe	Ausführung	MG	VPE	Artikel-Nr.	Info	UVP/Stk.
Polarweiß glänzend	Thermoplast brillant	T0	1	450319		16,70 €

Zentralplatte für Ruftaster



- Entspricht der Ackermann-Abdeckung Bestell-Nr. 88881 G3.

Duroplast hochkratzfest:

Verwenden Sie bei diesem Artikel Thermoplast brillant

Farbe	Ausführung	MG	VPE	Artikel-Nr.	Info	UVP/Stk.
Polarweiß glänzend	Thermoplast brillant	T0	1	450419		15,35 €

Zentralplatte für Ruftaster/Arzttruf



- Entspricht der Ackermann-Abdeckung Bestell-Nr. 88881 D3.

Duroplast hochkratzfest:

Verwenden Sie bei diesem Artikel Thermoplast brillant

Farbe	Ausführung	MG	VPE	Artikel-Nr.	Info	UVP/Stk.
Polarweiß glänzend	Thermoplast brillant	T0	1	450519	Ausl.	16,70 €

MG = Materialgruppe • VPE = Verpackungseinheit

Alle angegebenen Preise sind unverbindliche Listenpreise ohne Mehrwertsteuer. Gültig ab 01.01.2023.

Technische Änderungen vorbehalten. Angaben ohne Gewähr. Abbildungen dienen nur zur Veranschaulichung.

Zentralplatte für Ruftaster mit Steckkontakt



- Entspricht der Ackermann-Abdeckung Bestell-Nr. 88881 A3.

Duroplast hochkratzfest:

Verwenden Sie bei diesem Artikel Thermoplast brillant

Farbe	Ausführung	MG	VPE	Artikel-Nr.	Info	UVP/Stk.
Polarweiß glänzend	Thermoplast brillant	T0	1	450619		15,35 €

Zentralplatte für Zugtaster



- Entspricht der Ackermann-Abdeckung Bestell-Nr. 88880 A3.

Duroplast hochkratzfest:

Verwenden Sie bei diesem Artikel Thermoplast brillant

Farbe	Ausführung	MG	VPE	Artikel-Nr.	Info	UVP/Stk.
Polarweiß glänzend	Thermoplast brillant	T0	1	450719		8,47 €

Zentralplatte für pneumatischen Ruftaster



- Entspricht der Ackermann-Abdeckung Bestell-Nr. 88880 C3.

Duroplast hochkratzfest:

Verwenden Sie bei diesem Artikel Thermoplast brillant

Farbe	Ausführung	MG	VPE	Artikel-Nr.	Info	UVP/Stk.
Polarweiß glänzend	Thermoplast brillant	T0	1	450819	Ausl.	8,47 €

Zentralplatte für Rufeinheit als Steckkontakt



- Entspricht der Ackermann-Abdeckung Bestell-Nr. 88911 B3.

Duroplast hochkratzfest:

Verwenden Sie bei diesem Artikel Thermoplast brillant

Farbe	Ausführung	MG	VPE	Artikel-Nr.	Info	UVP/Stk.
Polarweiß glänzend	Thermoplast brillant	T0	1	450919	Ausl.	8,47 €

Zentralplatte für Rufeinheit als Steckkontakte



- Entspricht der Ackermann-Abdeckung Bestell-Nr. 88911 C3.

Duroplast hochkratzfest:

Verwenden Sie bei diesem Artikel Thermoplast brillant

Farbe	Ausführung	MG	VPE	Artikel-Nr.	Info	UVP/Stk.
Polarweiß glänzend	Thermoplast brillant	T0	1	451019	Ausl.	8,47 €

Zentralplatte für Rufeinheit als Diagnostik-/Steckkontakt



- Entspricht der Ackermann-Abdeckung Bestell-Nr. 88912 E3.

Duroplast hochkratzfest:

Verwenden Sie bei diesem Artikel Thermoplast brillant

Farbe	Ausführung	MG	VPE	Artikel-Nr.	Info	UVP/Stk.
Polarweiß glänzend	Thermoplast brillant	T0	1	451119	Ausl.	9,77 €

MG = Materialgruppe • VPE = Verpackungseinheit

Alle angegebenen Preise sind unverbindliche Listenpreise ohne Mehrwertsteuer. Gültig ab 01.01.2023.

Technische Änderungen vorbehalten. Angaben ohne Gewähr. Abbildungen dienen nur zur Veranschaulichung.

Zentralplatte für Rufeinheit als Diagnostiksteckkontakt



- Entspricht der Ackermann-Abdeckung Bestell-Nr. 88912 A3.

Duroplast hochkratzfest:

Verwenden Sie bei diesem Artikel Thermoplast brillant

Farbe	Ausführung	MG	VPE	Artikel-Nr.	Info	UVP/Stk.
Polarweiß glänzend	Thermoplast brillant	T0	1	451219	Ausl.	9,77 €

Zentralplatte für Rufeinheit als Diagnostiksteckkontakte



- Entspricht der Ackermann-Abdeckung Bestell-Nr. 88912 D3.

Duroplast hochkratzfest:

Verwenden Sie bei diesem Artikel Thermoplast brillant

Farbe	Ausführung	MG	VPE	Artikel-Nr.	Info	UVP/Stk.
Aktivweiß glänzend	Thermoplast brillant	T0	1	451325	Ausl.	9,77 €

Zentralplatte für Bus-Anschlusseinheit



- Entspricht der Ackermann-Abdeckung Bestell-Nr. 88911 J3.

Duroplast hochkratzfest:

Verwenden Sie bei diesem Artikel Thermoplast brillant

Farbe	Ausführung	MG	VPE	Artikel-Nr.	Info	UVP/Stk.
Polarweiß glänzend	Thermoplast brillant	T0	1	451819		8,47 €

Zentralplatte für Ruf-/Abstelltaster



- Entspricht der Ackermann-Abdeckung Bestell-Nr. 88882 A3.

Duroplast hochkratzfest:

Verwenden Sie bei diesem Artikel Thermoplast brillant

Farbe	Ausführung	MG	VPE	Artikel-Nr.	Info	UVP/Stk.
Polarweiß glänzend	Thermoplast brillant	T0	1	451419		21,45 €

Zentralplatte für Abstelltaster, grün



- Entspricht der Ackermann-Abdeckung Bestell-Nr. 88881 H3.

Duroplast hochkratzfest:

Verwenden Sie bei diesem Artikel Thermoplast brillant

Farbe	Ausführung	MG	VPE	Artikel-Nr.	Info	UVP/Stk.
Polarweiß glänzend	Thermoplast brillant	T0	1	451519		15,35 €

Zentralplatte für Abstelltaster, gelb



- Entspricht der Ackermann-Abdeckung Bestell-Nr. 88881 M3.

Duroplast hochkratzfest:

Verwenden Sie bei diesem Artikel Thermoplast brillant

Farbe	Ausführung	MG	VPE	Artikel-Nr.	Info	UVP/Stk.
Polarweiß glänzend	Thermoplast brillant	T0	1	451619	Ausl.	15,35 €

Zentralplatte für Abstelltaster



- Entspricht der Ackermann-Abdeckung Bestell-Nr. 88882 B3.

Duroplast hochkratzfest:

Verwenden Sie bei diesem Artikel Thermoplast brillant

Farbe	Ausführung	MG	VPE	Artikel-Nr.	Info	UVP/Stk.
Polarweiß glänzend	Thermoplast brillant	T0	1	451719	Ausl.	22,15 €

Zentralplatte für Dienstzimmereinheit



- Entspricht der Ackermann-Abdeckung Bestell-Nr. 88882 C3.

Duroplast hochkratzfest:

Verwenden Sie bei diesem Artikel Thermoplast brillant

Farbe	Ausführung	MG	VPE	Artikel-Nr.	Info	UVP/Stk.
Polarweiß glänzend	Thermoplast brillant	T0	1	452119	Ausl.	23,50 €

Zentralplatte für Dienstzimmer-Anzeigeeinheit



- Entspricht der Ackermann-Abdeckung Bestell-Nr. 88881 P3.
- Zur Ergänzung der Ackermann Rufkompaktsets.

Duroplast hochkratzfest:

Verwenden Sie bei diesem Artikel Thermoplast brillant

Farbe	Ausführung	MG	VPE	Artikel-Nr.	Info	UVP/Stk.
Polarweiß glänzend	Thermoplast brillant	T0	1	452319	Ausl.	15,35 €

Zentralplatte für Rundfunkeinheit



- Entspricht der Ackermann-Abdeckung Bestell-Nr. 88912 K3.

Duroplast hochkratzfest:

Verwenden Sie bei diesem Artikel Thermoplast brillant

Farbe	Ausführung	MG	VPE	Artikel-Nr.	Info	UVP/Stk.
Polarweiß glänzend	Thermoplast brillant	T0	1	451919	Ausl.	9,77 €

Zentralplatte für Programmwahlschalter



- Entspricht der Ackermann-Abdeckung Bestell-Nr. 88912 H3.

Duroplast hochkratzfest:

Verwenden Sie bei diesem Artikel Thermoplast brillant

Farbe	Ausführung	MG	VPE	Artikel-Nr.	Info	UVP/Stk.
Polarweiß glänzend	Thermoplast brillant	T0	1	452019	Ausl.	9,77 €

Zentralplatte für Abwurfsteckvorrichtung



- Entspricht der Ackermann-Abdeckung Bestell-Nr. 88910 N3.

Duroplast hochkratzfest:

Verwenden Sie bei diesem Artikel Thermoplast brillant

Farbe	Ausführung	MG	VPE	Artikel-Nr.	Info	UVP/Stk.
Polarweiß glänzend	Thermoplast brillant	T0	1	452219	Ausl.	9,77 €



Netzwerktechnik

Flexibel vernetzt

Für die effiziente Gebäudevernetzung bietet Merten eine Reihe von Produkten für einen gelungenen Eindruck. Neben Kommunikationseinsätzen und Einschüben steht auch eine umfangreiche Auswahl an Zentral- und Tragplatten zum Einsatz bereit.

Netzwerktechnik

Kommunikations-Einsätze und Zubehör	518
Einschübe Kommunikationstechnik	524
Kommunikationstechnik	526



Passende Seminare für diesen Produktbereich



Seminarprogramm 012935
Patientenrufsystem
MEDIOPtcare

Kommunikations-Einsätze und Zubehör

UAE-Einsatz 8

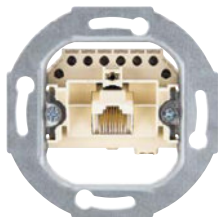

- Zum Anschluss von analogen oder digitalen Endgeräten über eine 8-polige UAE-Buchse.
- Mit Schraubklemmen.

Zu komplettieren mit: Seite
Zentralplatte für UAE-Einsatz, 1fach
 System M 2962..., 2983.. 163, 166, 518
 System Design MEG4521-60.. 267, 518

Ausführung	MG	VPE	Artikel-Nr.	Info	UVP/Stk.
UAE-Einsatz 8	T0	1	465720		21,90 €

Zentralplatte für UAE-Einsatz, 1fach



- Im Design System M.
- Für UAE-Einsätze 8 (Kat6A iso).
- Passend für UAE-Einsätze der Firma Rutenbeck oder E-DATdesign der Firma BTR.

Zu komplettieren mit: Seite
 UAE-Einsatz 8 465720 93, 518
 UAE-Einsatz 8 Kat 6A iso MEG4530-0000 93, 519

Farbe	Ausführung	MG	VPE	Artikel-Nr.	Info	UVP/Stk.
Weiß glänzend	Thermoplast brillant	T0	1	296244		5,93 €
Polarweiß glänzend	Thermoplast brillant	T0	1	296219	★	5,93 €
Aktivweiß glänzend	Thermoplast brillant	T0	1	296225		5,93 €
Polarweiß	Thermoplast edelmatt	T0	1	298319		5,93 €
Anthrazit	Thermoplast edelmatt	T1	1	298314		8,95 €
Aluminium	Thermoplast edelmatt	T1	1	298360		12,05 €
Schwarz matt	Thermoplast recycelt	T1	1	MEG4521-0403	Neu	12,05 €



Zentralplatte für UAE-Einsatz, 1fach



- Für UAE-Einsätze 8 (Kat6A iso).
- Passend für UAE-Einsätze der Firma Rutenbeck oder E-DATdesign der Firma BTR.

Zu komplettieren mit: Seite
 UAE-Einsatz 8 465720 93, 518
 UAE-Einsatz 8 Kat 6A iso MEG4530-0000 93, 519

Farbe	Ausführung	MG	VPE	Artikel-Nr.	Info	UVP/Stk.
Lotosweiß	Thermoplast brillant	T0	1	MEG4521-6035	★	11,05 €
Anthrazit	Thermoplast lackiert	T2	1	MEG4521-6034		12,95 €
Edelstahl	Thermoplast lackiert	T2	1	MEG4521-6036		15,55 €
Nickelmetallic	Metall	T2	1	MEG4521-6050		18,05 €
Moccametallic	Metall	T2	1	MEG4521-6052		22,95 €



MG = Materialgruppe • VPE = Verpackungseinheit

Alle angegebenen Preise sind unverbindliche Listenpreise ohne Mehrwertsteuer. Gültig ab 01.01.2023.

Technische Änderungen vorbehalten. Angaben ohne Gewähr. Abbildungen dienen nur zur Veranschaulichung.

Kommunikations-Einsätze und Zubehör

UAE-Einsatz 8/8

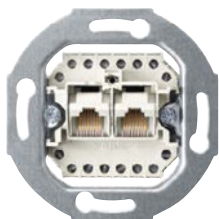

- Zum Anschluss von analogen oder digitalen Endgeräten über zwei 8-polige UAE-Buchsen.
- Mit Schraubklemmen.

Zu komplettieren mit:	Seite
Zentralplatte für UAE-Einsatz, 2fach	
System M 2961.., 2980..	23, 163, 166, 520
System Design MEG4522-60..	27, 267, 520

Farbe	MG	VPE	Artikel-Nr.	Info	UVP/Stk.
Weiß	T0	1	465701		26,25 €

UAE-Einsatz 2x8

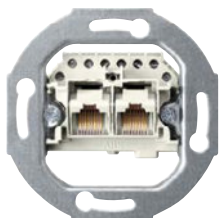

- Zum Anschluss von analogen oder digitalen Endgeräten über zwei parallelgeschaltete 8-polige UAE-Buchsen in Busverkabelung.
- Mit Schraubklemmen.

Zu komplettieren mit:	Seite
Zentralplatte für UAE-Einsatz, 2fach	
System M 2961.., 2980..	23, 163, 166, 520
System Design MEG4522-60..	27, 267, 520

Farbe	MG	VPE	Artikel-Nr.	Info	UVP/Stk.
Weiß	T0	1	465702		19,99 €

UAE-Einsatz 8 Kat 6A iso



- Zum Anschluss von analogen oder digitalen Endgeräten über eine 8-polige UAE-Buchse.
- Mit Schraubbefestigung.
- Anschluss über LSA-Klemmen.
- RJ45-Universal-Anschlussdosen für Netzwerke nach Cat.6A, Class EA (10 Gbit/s / 500 MHz).

Entspricht **Cat. 6A gem. ISO/IEC 11801:2011-06** und **DIN EN 50173-1:2011-09**.

- GHMT zertifiziert. Geeignet für PoE+ gemäß IEEE 802.3at. Steckzyklen 8 1000.
- Variable Kabelzuführung.
- RJ 11/12 fehlstecksicher.

Zu komplettieren mit:	Seite
Zentralplatte für UAE-Einsatz, 1fach	
System M 2962.., 2983..	163, 166, 518
System Design MEG4521-60..	267, 518

Ausführung	MG	VPE	Artikel-Nr.	Info	UVP/Stk.
UAE-Einsatz 8 Kat 6A iso	T0	1	MEG4530-0000		30,35 €

UAE-Einsatz 8/8 Kat 6 Kat. 6 / Kat. 6A iso



- Zum Anschluss von analogen oder digitalen Endgeräten über zwei 8-polige UAE-Buchsen.
- Mit Schraubbefestigung.
- Anschluss über LSA-Klemmen.
- RJ45-Universal-Anschlussdosen für Netzwerke nach Cat.6A, Class EA (10 Gbit/s / 500 MHz).

Entspricht **Cat. 6A gem. ISO/IEC 11801:2011-06** und **DIN EN 50173-1:2011-09**.

- GHMT zertifiziert. Geeignet für PoE+ gemäß IEEE 802.3at. Steckzyklen 8 1000.
- Variable Kabelzuführung.
- RJ 11/12 fehlstecksicher.

Zu komplettieren mit:	Seite
Zentralplatte für UAE-Einsatz, 2fach	
System M 2961.., 2980..	23, 163, 166, 520
System Design MEG4522-60..	27, 267, 520

Ausführung	MG	VPE	Artikel-Nr.	Info	UVP/Stk.
UAE-Einsatz 8/8 Kat 6 Kat. 6 / Kat. 6A iso	T0	1	465706		40,55 €

Kommunikations-Einsätze und Zubehör

Zentralplatte für UAE-Einsatz, 2fach



- Im Design System M.
- Für UAE-Einsätze 8/8, 2x8, 2x8 Cat 5e, 2x8 Cat 6.
- Passend zu UAE-Einsätzen der Firma Rutenbeck oder E-DATdesign der Firma BTR.

Zu komplettieren mit:	Seite
UAE-Einsatz 8/8 465701	93, 519
UAE-Einsatz 2x8 465702	93, 519
UAE-Einsatz 8/8 Kat 6 465706	21, 94, 519

Farbe	Ausführung	MG	VPE	Artikel-Nr.	Info	UVP/Stk.
Weiß glänzend	Thermoplast brillant	T0	1	296144		5,93 €
Polarweiß glänzend	Thermoplast brillant	T0	1	296119	★	5,93 €
Aktivweiß glänzend	Thermoplast brillant	T0	1	296125		5,93 €
Polarweiß	Thermoplast edelmatt	T0	1	298019		5,93 €
Anthrazit	Thermoplast edelmatt	T1	1	298014		8,95 €
Aluminium	Thermoplast edelmatt	T1	1	298060		12,05 €
Schwarz matt	Thermoplast recycelt	T1	1	MEG4522-0403	Neu	12,05 €



Zentralplatte für UAE-Einsatz, 2fach



- Für UAE-Einsätze 8/8, 2x8, 2x8 Cat 5e, 2x8 Cat 6.
- Passend zu UAE-Einsätzen der Firma Rutenbeck oder E-DATdesign der Firma BTR.

Zu komplettieren mit:	Seite
UAE-Einsatz 8/8 465701	93, 519
UAE-Einsatz 2x8 465702	93, 519
UAE-Einsatz 8/8 Kat 6 465706	21, 94, 519

Farbe	Ausführung	MG	VPE	Artikel-Nr.	Info	UVP/Stk.
Lotosweiß	Thermoplast brillant	T0	1	MEG4522-6035	★	9,53 €
Anthrazit	Thermoplast lackiert	T2	1	MEG4522-6034		11,55 €
Edelstahl	Thermoplast lackiert	T2	1	MEG4522-6036		12,95 €
Nickelmetallic	Metall	T2	1	MEG4522-6050		17,10 €
Moccametallic	Metall	T2	1	MEG4522-6052		22,95 €



Kombidose UAE/TAE (Kat 3)

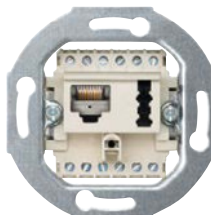

- Zum Anschluss eines Telefons und eines analogen oder digitalen Endgerätes über die 8-polige UAE-Buchse.
- Mit Schraubklemmen.

Zu komplettieren mit:	Seite
Zentralplatte für TAE/Audio/USB System M 2960... , 2979..	23, 163, 166, 169, 521
Zentralplatte mit rechteckigem Ausschnitt und Schriftfeld System Design MEG4250-60..	27, 267, 269, 521

Farbe	Ausführung	MG	VPE	Artikel-Nr.	Info	UVP/Stk.
Weiß	8(6)-6F+N	T0	1	465707		26,25 €

Kommunikations-Einsätze und Zubehör

Zentralplatte für TAE/Audio/USB



- Im Design System M.
- Für Fernmelde-Anschlussdosen TAE, TDO, Kombidosen UAE/TAE, Lautsprecher-Anschluss-Einsätze, USB-Ladegerät, USB, HDMI, VGA oder Keystones.



Zu komplettieren mit:	Seite
Fernmelde-Anschlussdose TAE 3fach 465226/36	21, 92
Kombidose UAE/TAE (Kat 3) 465707	93, 520
Lautsprecher-Anschluss-Einsatz, 1fach 466919/14	97
Lautsprecher-Anschluss-Einsatz, 2fach 467019/14	97
USB-Anschlussdosen-Einsatz 1-fach MEG4581-0000	91
HDMI-Anschlussdosen-Einsatz 1-fach MEG4583-0000	91
UP-Montageadapter für Keystone-Module 2-fach MEG4580-0001	91

Farbe	Ausführung	MG	VPE	Artikel-Nr.	Info	UVP/Stk.
Weiß glänzend	Thermoplast brillant	T0	1	296044		5,93 €
Polarweiß glänzend	Thermoplast brillant	T0	1	296019	★	5,93 €
Aktivweiß glänzend	Thermoplast brillant	T0	1	296025		5,93 €
Polarweiß	Thermoplast edelmatt	T0	1	297919		5,93 €
Anthrazit	Thermoplast edelmatt	T1	1	297914		8,95 €
Aluminium	Thermoplast edelmatt	T1	1	297960		12,05 €
Schwarz matt	Thermoplast recycelt	T1	1	MEG4250-0403	Neu	12,05 €

Zentralplatte mit rechteckigem Ausschnitt und Schriftfeld



- Für System Design.
- Für Fernmelde-Anschlussdosen TAE, TDO, Kombidosen UAE/TAE, Lautsprecher-Anschluss-Einsätze, USB-Ladegerät, USB, HDMI, VGA oder Keystones.



Zu komplettieren mit:	Seite
Fernmelde-Anschlussdose TAE 3fach 465226/36	21, 92
Kombidose UAE/TAE (Kat 3) 465707	93, 520
Lautsprecher-Anschluss-Einsatz, 1fach 466919/14	97
Lautsprecher-Anschluss-Einsatz, 2fach 467019/14	97
USB-Anschlussdosen-Einsatz 1-fach MEG4581-0000	91
HDMI-Anschlussdosen-Einsatz 1-fach MEG4583-0000	91
UP-Montageadapter für Keystone-Module 2-fach MEG4580-0001	91

Zubehör:	Seite
Beschriftungsstreifen für Schalter, Steckdosen System Design MEG3926-6000	271

Farbe	Ausführung	MG	VPE	Artikel-Nr.	Info	UVP/Stk.
Lotosweiß	Thermoplast brillant	T0	1	MEG4250-6035	★	7,64 €
Anthrazit	Thermoplast lackiert	T2	1	MEG4250-6034		10,05 €
Edelstahl	Thermoplast lackiert	T2	1	MEG4250-6036		12,95 €
Nickelmetallic	Metall	T2	1	MEG4250-6050		15,55 €
Moccametallic	Metall	T2	1	MEG4250-6052		22,95 €

MG = Materialgruppe • VPE = Verpackungseinheit

Alle angegebenen Preise sind unverbindliche Listenpreise ohne Mehrwertsteuer. Gültig ab 01.01.2023.

Technische Änderungen vorbehalten. Angaben ohne Gewähr. Abbildungen dienen nur zur Veranschaulichung.

Kommunikations-Einsätze und Zubehör

Tragplatte 1fach mit Anschlußmodul Schneider Electric - Actassi RJ45 Cat5e STP



- Anschluss über Schneid-Klemmtechnik (werkzeugfrei).

Zu komplettieren mit: Seite
Zentralplatte für Schneider Electric-Connector 1fach
 System M MEG4573-03.. /-04.. 167, 168, 522, 526

Ausführung	MG	VPE	Artikel-Nr.	Info	UVP/Stk.
Tragplatte 1fach mit Anschlußmodul Schneider Electric - Actassi RJ45 Cat5e STP	T0	1	MEG4575-0011		23,55 €

Tragplatte 1fach mit Anschlußmodul Schneider Electric - Actassi RJ45 Cat6A STP

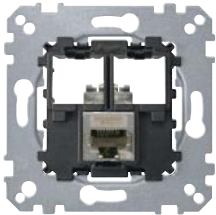

- Anschluss über Schneid-Klemmtechnik (werkzeugfrei).

Zu komplettieren mit: Seite
Zentralplatte für Schneider Electric-Connector 1fach
 System M MEG4573-03.. /-04.. 167, 168, 522, 526

Ausführung	MG	VPE	Artikel-Nr.	Info	UVP/Stk.
Tragplatte 1fach mit Anschlußmodul Schneider Electric - Actassi RJ45 Cat6A STP	T0	1	MEG4576-0021		30,35 €

Zentralplatte für Schneider Electric-Connector 1fach



- Mit Schriftfeld.
- Mit einsetzbarem Verschlussschieber.

Zu komplettieren mit: Seite
Tragplatte 1fach mit Anschlußmodul Schneider Electric -
 Actassi RJ45 Cat5e STP MEG4575-0011 94, 522, 526
 Actassi RJ45 Cat6A STP MEG4576-0021 94, 522, 526

Farbe	Ausführung	MG	VPE	Artikel-Nr.	Info	UVP/Stk.
Weiß glänzend	Thermoplast brillant	T0	1	MEG4573-0344		10,75 €
Polarweiß glänzend	Thermoplast brillant	T0	1	MEG4573-0319	★	10,75 €
Aktivweiß glänzend	Thermoplast brillant	T0	1	MEG4573-0325		10,75 €



Tragplatte 2fach mit Anschlußmodul Schneider Electric - Actassi RJ45 Cat5e STP



- Anschluss über Schneid-Klemmtechnik (werkzeugfrei).

Zu komplettieren mit:	Seite
Zentralplatte für Schneider Electric-Connector 2fach	
System M MEG4574-03../-04..	167, 168, 523, 527
System Design MEG4572-60..	268
Zentralplatte mit Schriftfeld für Schneider Electric-Connector 2fach System Design MEG4574-60..	268

Ausführung	MG	VPE	Artikel-Nr.	Info	UVP/Stk.
Tragplatte 2fach mit Anschlußmodul Schneider Electric - Actassi RJ45 Cat5e STP	T0	1	MEG4575-0012		34,95 €

Tragplatte 2fach mit Anschlußmodul Schneider Electric - Actassi RJ45 Cat6A STP

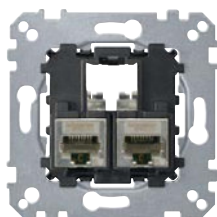

- Anschluss über Schneid-Klemmtechnik (werkzeugfrei).

Zu komplettieren mit:	Seite
Zentralplatte für Schneider Electric-Connector 2fach	
System M MEG4574-03../-04..	167, 168, 523, 527
System Design MEG4572-60..	268
Zentralplatte mit Schriftfeld für Schneider Electric-Connector 2fach System Design MEG4574-60..	268

Ausführung	MG	VPE	Artikel-Nr.	Info	UVP/Stk.
Tragplatte 2fach mit Anschlußmodul Schneider Electric - Actassi RJ45 Cat6A STP	T0	1	MEG4576-0022		40,55 €

Zentralplatte für Schneider Electric-Connector 2fach



- Mit Schriftfeld.
- Mit integrierten Verschlusschiebern.

Zu komplettieren mit:	Seite
Tragplatte 2fach mit Anschlußmodul Schneider Electric - Actassi RJ45 Cat5e STP MEG4575-0012	94, 523, 527
Actassi RJ45 Cat6A STP MEG4576-0022	94, 523, 527

Farbe	Ausführung	MG	VPE	Artikel-Nr.	Info	UVP/Stk.
Weiß glänzend	Thermoplast brillant	T0	1	MEG4574-0344		10,75 €
Polarweiß glänzend	Thermoplast brillant	T0	1	MEG4574-0319	★	10,75 €
Aktivweiß glänzend	Thermoplast brillant	T0	1	MEG4574-0325		10,75 €



MG = Materialgruppe • VPE = Verpackungseinheit

Alle angegebenen Preise sind unverbindliche Listenpreise ohne Mehrwertsteuer. Gültig ab 01.01.2023.

Technische Änderungen vorbehalten. Angaben ohne Gewähr. Abbildungen dienen nur zur Veranschaulichung.

Einschübe Kommunikationstechnik

Schräglass



- Für Datenanschluss- und Kommunikationstechnik.
- Die zugehörigen Einschübe bitte separat bestellen.

Lieferumfang: Ohne Einschübe.

Hinweis: Die Montage des Schräglass auf die Rahmen 1-M oder ATELIER-M ist optisch nicht ansprechend. Hierzu sollten die Rahmen M-SMART oder M-PLAN verwendet werden.

Farbe	Ausführung	MG	VPE	Artikel-Nr.	Info	UVP/Stk.
Weiß glänzend	Thermoplast brillant	T0	1	464944		15,45 €
Polarweiß glänzend	Thermoplast brillant	T0	1	464919		15,45 €
Aktivweiß glänzend	Thermoplast brillant	T0	1	464925		15,45 €
Polarweiß	Thermoplast edelmatt	T0	1	464619		15,45 €
Anthrazit	Thermoplast edelmatt	T1	1	464614		18,85 €
Aluminium	Thermoplast edelmatt	T1	1	464660		22,30 €

Schräglass mit Schriftfeld



- Für Datenanschluss- und Kommunikationstechnik.
- Die zugehörigen Einschübe bitte separat bestellen.

Lieferumfang: Ohne Einschübe.

Zu komplettieren mit:	Seite
Blindeinschub System M, System Design 464380	162, 266, 525
Einschub System M, System Design für D-Subminiatur-Steckverbinder 9-polig 464391	162, 266, 525
Einschub System M, System Design mit High-End Lautsprecher-Steckverbinder 464387	162, 266, 525
Einschub System M, System Design für Duplex SC 464381	162, 266, 525
Reichle & De-Massari 464384	162, 266, 525

Zubehör:	Seite
Beschriftungsstreifen für Schalter, Steckdosen System Design MEG3926-6000	271

Farbe	Ausführung	MG	VPE	Artikel-Nr.	Info	UVP/Stk.
Lotosweiß	Thermoplast brillant	T0	1	MEG4540-6035		16,45 €
Anthrazit	Thermoplast lackiert	T2	1	MEG4540-6034		17,40 €
Edelstahl	Thermoplast lackiert	T2	1	MEG4540-6036		20,35 €
Nickelmetallic	Thermoplast lackiert	T2	1	MEG4540-6050		21,05 €
Moccametallic	Thermoplast lackiert	T2	1	MEG4540-6052		28,45 €

Einschübe Kommunikationstechnik

Netzwerktechnik

Blindeinschub



- Durch mechanische Bearbeitung (Bohren, Fräsen, etc.) universell verwendbar.

Farbe	MG	VPE	Artikel-Nr.	Info	UVP/Stk.
Blindeinschub	T0	1	464380		5,60 €

Zu komplettieren mit:

Schrägauslass	Seite
System M 4646.., 4649..	18, 58
System Design mit Schriftfeld MEG4540-60..	265, 524

Einschub für D-Subminiatur-Steckverbinder 9-polig



- Für zwei D-Subminiatur-Stecker 9-polig.
- Zweite Öffnung ausbrechbar.

Farbe	MG	VPE	Artikel-Nr.	Info	UVP/Stk.
Einschub für D-Subminiatur-Steckverbinder 9-polig	T0	1	464391		5,60 €

Zu komplettieren mit:

Schrägauslass	Seite
System M 4646.., 4649..	18, 58
System Design mit Schriftfeld MEG4540-60..	265, 524

Einschub mit High-End Lautsprecher-Steckverbinder



- Für Lautsprecheranschlüsse bis max. 10 mm².
- Mit zwei Lautsprecher-Steckverbindern, vergoldete Kontakte.

Farbe	MG	VPE	Artikel-Nr.	Info	UVP/Stk.
Einschub mit High-End Lautsprecher-Steckverbinder	T0	1	464387		46,90 €

Zu komplettieren mit:

Schrägauslass	Seite
System M 4646.., 4649..	18, 58
System Design mit Schriftfeld MEG4540-60..	265, 524

Einschub für Duplex SC



- Für zwei Duplex SC Steckverbinder.

Farbe	MG	VPE	Artikel-Nr.	Info	UVP/Stk.
Schwarz	T0	1	464381		5,60 €

Zu komplettieren mit:

Schrägauslass	Seite
System M 4646.., 4649..	18, 58
System Design mit Schriftfeld MEG4540-60..	265, 524

Einschub für Reichle & De-Massari



- Für zwei Reichle & De-Massari Anschlussmodule oder weitere R&M-Module.

Farbe	MG	VPE	Artikel-Nr.	Info	UVP/Stk.
Einschub für Reichle & De-Massari	T0	1	464384		5,60 €

Hinweis:

Informationen: <http://www.rdm.com>

Zu komplettieren mit:

Schrägauslass	Seite
System M 4646.., 4649..	162, 524
System Design mit Schriftfeld MEG4540-60..	265, 524
Reichle & De-Massari Anschlussmodul, geschirmt 465581/83	95, 525

Reichle & De-Massari Anschlussmodul, geschirmt



- Anschluss über Schneid-Klemmtechnik (werkzeugfrei).

Ausführung	MG	VPE	Artikel-Nr.	Info	UVP/Stk.
Kat 6, 1xRJ45/s	T0	1	465583		28,00 €

Zu komplettieren mit:

Einschub für Reichle & De-Massari	Seite
System M, System Design 464384	162, 266, 525

Tragplatte 1fach mit Anschlußmodul Schneider Electric - Actassi RJ45 Cat5e STP



- Anschluss über Schneid-Klemmtechnik (werkzeugfrei).

Zu komplettieren mit: Seite
Zentralplatte für Schneider Electric-Connector 1fach
 System M MEG4573-03.. /-04.. 167, 168, 522, 526

Ausführung	MG	VPE	Artikel-Nr.	Info	UVP/Stk.
Tragplatte 1fach mit Anschlußmodul Schneider Electric - Actassi RJ45 Cat5e STP	T0	1	MEG4575-0011		23,55 €

Tragplatte 1fach mit Anschlußmodul Schneider Electric - Actassi RJ45 Cat6A STP

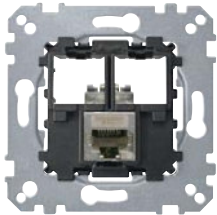

- Anschluss über Schneid-Klemmtechnik (werkzeugfrei).

Zu komplettieren mit: Seite
Zentralplatte für Schneider Electric-Connector 1fach
 System M MEG4573-03.. /-04.. 167, 168, 522, 526

Ausführung	MG	VPE	Artikel-Nr.	Info	UVP/Stk.
Tragplatte 1fach mit Anschlußmodul Schneider Electric - Actassi RJ45 Cat6A STP	T0	1	MEG4576-0021		30,35 €

Zentralplatte für Schneider Electric-Connector 1fach



- Mit Schriftfeld.
- Mit einsetzbarem Verschlussschieber.

Zu komplettieren mit: Seite
Tragplatte 1fach mit Anschlußmodul Schneider Electric -
 Actassi RJ45 Cat5e STP MEG4575-0011 94, 522, 526
 Actassi RJ45 Cat6A STP MEG4576-0021 94, 522, 526

Farbe	Ausführung	MG	VPE	Artikel-Nr.	Info	UVP/Stk.
Weiß glänzend	Thermoplast brillant	T0	1	MEG4573-0344		10,75 €
Polarweiß glänzend	Thermoplast brillant	T0	1	MEG4573-0319	★	10,75 €
Aktivweiß glänzend	Thermoplast brillant	T0	1	MEG4573-0325		10,75 €



Tragplatte 2fach mit Anschlußmodul Schneider Electric - Actassi RJ45 Cat5e STP

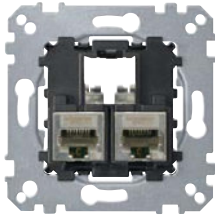

- Anschluss über Schneid-Klemmtechnik (werkzeugfrei).

Zu komplettieren mit:	Seite
Zentralplatte für Schneider Electric-Connector 2fach	
System M MEG4574-03../-04..	167, 168, 523, 527
System Design MEG4572-60..	268
Zentralplatte mit Schriftfeld für Schneider Electric-Connector 2fach System Design MEG4574-60..	268

Ausführung	MG	VPE	Artikel-Nr.	Info	UVP/Stk.
Tragplatte 2fach mit Anschlußmodul Schneider Electric - Actassi RJ45 Cat5e STP	T0	1	MEG4575-0012		34,95 €

Tragplatte 2fach mit Anschlußmodul Schneider Electric - Actassi RJ45 Cat6A STP

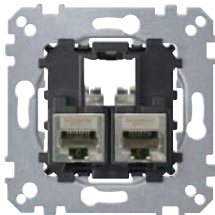

- Anschluss über Schneid-Klemmtechnik (werkzeugfrei).

Zu komplettieren mit:	Seite
Zentralplatte für Schneider Electric-Connector 2fach	
System M MEG4574-03../-04..	167, 168, 523, 527
System Design MEG4572-60..	268
Zentralplatte mit Schriftfeld für Schneider Electric-Connector 2fach System Design MEG4574-60..	268

Ausführung	MG	VPE	Artikel-Nr.	Info	UVP/Stk.
Tragplatte 2fach mit Anschlußmodul Schneider Electric - Actassi RJ45 Cat6A STP	T0	1	MEG4576-0022		40,55 €

Zentralplatte für Schneider Electric-Connector 2fach



- Mit Schriftfeld.
- Mit integrierten Verschlusschiebern.

Zu komplettieren mit:	Seite
Tragplatte 2fach mit Anschlußmodul Schneider Electric - Actassi RJ45 Cat5e STP MEG4575-0012	94, 523, 527
Actassi RJ45 Cat6A STP MEG4576-0022	94, 523, 527

Farbe	Ausführung	MG	VPE	Artikel-Nr.	Info	UVP/Stk.
Weiß glänzend	Thermoplast brillant	T0	1	MEG4574-0344		10,75 €
Polarweiß glänzend	Thermoplast brillant	T0	1	MEG4574-0319	★	10,75 €
Aktivweiß glänzend	Thermoplast brillant	T0	1	MEG4574-0325		10,75 €



Zentralplatte für Steckverbinder Modular Jack



- Für zwei Steckverbinder Modular Jack Kat. 3.
- Für AMP- oder Thomas & Betts-Steckverbinder.
- Ohne Krallen, für Schraubbefestigung.

Lieferumfang: Mit Verschlussstopfen für eine Öffnung.

Farbe	Ausführung	MG	VPE	Artikel-Nr.	Info	UVP/Stk.
Weiß glänzend	Thermoplast brillant	T0	1	290144	Ausl.	10,55 €
Polarweiß glänzend	Thermoplast brillant	T0	1	290119	Ausl.	10,55 €
Aktivweiß glänzend	Thermoplast brillant	T0	1	290125	Ausl.	10,55 €
Polarweiß	Thermoplast edelmatt	T0	1	295719	Ausl.	10,55 €
Anthrazit	Thermoplast edelmatt	T1	1	295714	Ausl.	14,55 €
Aluminium	Thermoplast edelmatt	T1	1	295760	Ausl.	16,75 €

Schrägusglass 2fach mit Tragring und Schriftfeld für Modular Jack



- Mit drehbarem Wechselschriftfeld (neutral, Farbcodierung rot/grün, Beschriftungsfläche).
- Für Lexcom Module.

Lieferumfang: Mit Verschlussstopfen für eine Öffnung.

Farbe	Ausführung	MG	VPE	Artikel-Nr.	Info	UVP/Stk.
Weiß glänzend	Thermoplast brillant	T0	1	MEG4568-0344		11,15 €
Polarweiß glänzend	Thermoplast brillant	T0	1	MEG4568-0319		11,15 €
Aktivweiß glänzend	Thermoplast brillant	T0	1	MEG4568-0325		11,15 €
Polarweiß	Thermoplast edelmatt	T0	1	MEG4568-0419		11,15 €
Anthrazit	Thermoplast edelmatt	T1	1	MEG4568-0414		15,10 €
Aluminium	Thermoplast edelmatt	T1	1	MEG4568-0460		17,25 €

Zentralplatte für Modular Jack 2fach mit Staubschutzschieber



- Passend zu den Tragplatten für Steckverbinder Modular Jack.
- Mit zwei Öffnungen und Verschlusschieber.

Zu komplettieren mit: Seite
 Tragplatten für Steckverbinder
 Modular Jack **MEG4566-00..** 95, 529
Adapter:
 Adapter System M **MEG4080-60..** 180, 271

Farbe	Ausführung	MG	VPE	Artikel-Nr.	Info	UVP/Stk.
Weiß glänzend	Thermoplast brillant	T0	1	MEG4562-0344		10,55 €
Polarweiß glänzend	Thermoplast brillant	T0	1	MEG4562-0319		10,55 €
Aktivweiß glänzend	Thermoplast brillant	T0	1	MEG4562-0325		10,55 €
Polarweiß	Thermoplast edelmatt	T0	1	MEG4562-0419		10,55 €
Anthrazit	Thermoplast edelmatt	T1	1	MEG4562-0414		14,55 €
Aluminium	Thermoplast edelmatt	T1	1	MEG4562-0460		16,75 €

Zentralplatte für Modular Jack 2fach mit Schriftfeld und Staubschutzschieber



- Passend zu den Tragplatten für Steckverbinder Modular Jack.
- Mit zwei Öffnungen und Verschlusschieber.

Zu komplettieren mit: Seite
Tragplatten für Steckverbinder
Modular Jack MEG4566-00.. 95, 529

Zubehör: Seite
Beschriftungsstreifen für Schalter, Steckdosen
System Design MEG3926-6000 271

Farbe	Ausführung	MG	VPE	Artikel-Nr.	Info	UVP/Stk.
Lotosweiß	Thermoplast brillant	T0	1	MEG4564-6035	★	11,05 €
Anthrazit	Thermoplast lackiert	T2	1	MEG4564-6034		12,95 €
Edelstahl	Thermoplast lackiert	T2	1	MEG4564-6036		18,05 €
Nickelmetallic	Thermoplast lackiert	T2	1	MEG4564-6050		19,00 €
Moccametallic	Thermoplast lackiert	T2	1	MEG4564-6052		24,05 €



Zentralplatte für Modular Jack 2fach mit Schriftfeld und Staubschutzschieber



- Passend zu den Tragplatten für Steckverbinder Modular Jack.
- Mit zwei Öffnungen und Verschlusschieber.

Zu komplettieren mit: Seite
Tragplatten für Steckverbinder
Modular Jack MEG4566-00.. 95, 529

Zubehör: Seite
Beschriftungsstreifen 230900 180
Adapter:
Adapter System M MEG4080-60.. 180, 271

Farbe	Ausführung	MG	VPE	Artikel-Nr.	Info	UVP/Stk.
Weiß glänzend	Thermoplast brillant	T0	1	MEG4564-0344		11,10 €
Polarweiß glänzend	Thermoplast brillant	T0	1	MEG4564-0319	★	11,10 €
Aktivweiß glänzend	Thermoplast brillant	T0	1	MEG4564-0325		11,10 €
Polarweiß	Thermoplast edelmatt	T0	1	MEG4564-0419		11,10 €
Anthrazit	Thermoplast edelmatt	T1	1	MEG4564-0414		15,15 €
Aluminium	Thermoplast edelmatt	T1	1	MEG4564-0460		17,25 €



Tragplatten für Steckverbinder Modular Jack

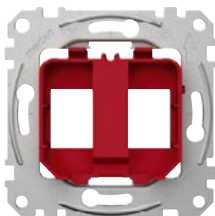

- Passend zu Kommunikationssteckverbindern.

Zu komplettieren mit: Seite
[Zentralplatte für Modular Jack 2fach mit Staubschutzschieber](#)
System M MEG4562-03../-04.. 164, 167, 528
[Zentralplatte für Modular Jack 2fach mit Schriftfeld und Staubschutzschieber](#)
System M MEG4564-03../-04.. 164, 168, 529
System Design MEG4564-60.. 268, 529

Farbe	MG	VPE	Artikel-Nr.	Info	UVP/Stk.
Rot	T0	1	MEG4566-0006		11,95 €
Transparent	T0	1	MEG4566-0080		11,95 €
Schwarz/gelb	T0	1	MEG4566-0003		11,95 €
Grün	T0	1	MEG4566-0004		11,95 €

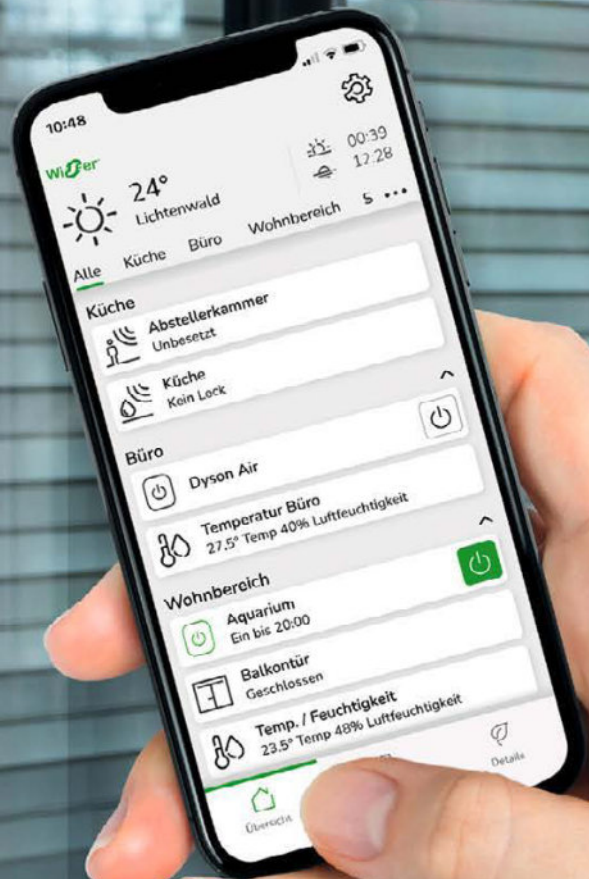

Wiser Home – Smart Home

Wiser Home – Nachhaltige Smart Home Lösungen in den bewährten Merten Schalterdesigns!

Wiser verwandelt Gebäude von smart zu smart und nachhaltig.

In unserem meist schnelllebigen und stressigen Alltag sind wir alle darauf bedacht, die angenehmen Seiten des Lebens nicht aus den Augen zu verlieren. Das moderne Zuhause bietet uns dafür nicht nur mehr individuellen Wohn- und Arbeitskomfort sowie höhere Sicherheit denn je, sondern legt den Fokus auch zunehmend auf Effizienz und die Einsparung kostbarer Energieressourcen.

Wiser Home ist die modulare Lösung für das intelligente und nachhaltige Zuhause. Das System wächst flexibel mit den Bedürfnissen und dem Budget und ermöglicht einen günstigen, einfach zu installierenden Einstieg in ein nachhaltiges Smart Home.

Mit den neuen Produkten bietet Wiser Home jetzt noch mehr Möglichkeiten, erhöht Komfort und Sicherheit, spart Energie, Zeit und Geld und gibt ein gutes Gefühl. Deine Kunden steuern komfortabel und effizient Licht, Jalousie und Heizung, überwachen und optimieren ihren Energieverbrauch und nutzen die intelligenten Wiser Sensoren. Die neuen smarten Steckdosen, Zwischenstecker, Funktaster und eine komplette Heizungslösung ergänzen die neue Wiser Home Welt! Wiser lässt sich intuitiv von Zuhause per Schalter, per Sprache mit Google Home™ oder Amazon Alexa™, oder mit der neuen Wiser Home App – auch von unterwegs – steuern.

Wiser – Smart Home

Wiser - Smart Home	532
Wiser Home	533
Wiser, Dimmen und Schalten	534
Dimmer-Einsätze PlusLink	537
Schalt-Einsätze PlusLink	539
Wiser, Steckdosen	544
Wiser, Rollladen/Jalousie	545
Wiser, Heizung	549
Wiser, Sensoren	552
Wiser, Energiemonitoring	554



Wiser Home im Überblick

Licht und Jalousie



Relais-Taster, 1fach
merten



Relais-Taster, 2fach
merten



Jalousie-Taster, 1fach
merten



Dimmer-Taster,
1fach
merten



Dimmer-Taster,
2fach
merten



Funktaster
1fach/2fach



Schaltaktor



Dimmaktor



Jalousieaktor

Heizungssteuerung



Unterputz-
Raumthermostat*
merten



Raumthermostat

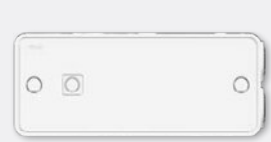

Funkempfänger 16 A



Heizkörperthermostat



Fußbodenheizung-Verteilerleiste (Heizen/Kühlen)

Wiser Home App



WiFi

works with alexa

works with Hey Google

GET IT ON Google Play

Download on the App Store

Available on the Google Play Store

Available on the App Store

Available on the Google Play Store

Available on the App Store

Available on the Google Play Store

Available on the App Store

Available on the Google Play Store

Available on the App Store

Available on the Google Play Store

Available on the App Store

Available on the Google Play Store

Available on the App Store

Available on the Google Play Store

Available on the App Store

Available on the Google Play Store

Available on the App Store

Available on the Google Play Store

Available on the App Store

Available on the Google Play Store

Available on the App Store

Available on the Google Play Store

Available on the App Store

Available on the Google Play Store

Available on the App Store

Available on the Google Play Store

Available on the App Store

Available on the Google Play Store

Available on the App Store

Available on the Google Play Store

Available on the App Store

Available on the Google Play Store

Available on the App Store

Wiser Hub



zigbee
WiFi 2,4 GHz

zigbee

Wiser Home Produkte
kommunizieren alle
untereinander im
Zigbee-Modus*

EVlink



EVlink
Home Smart

Sicherheit / Automation



Bewegungs-/
Helligkeitssensor



Wassersensor



Fenster-/Türsensor



Temperatur-/
Luftfeuchtigkeitssensor



Smarter
Rauchmelder*



red dot winner 2022

igf 2022

Energiemonitoring



Smarte Steckdose 16 A
merten



Smart Plug



PowerTag*

Wiser Hub 2. Generation



Wiser Hub zur zentralen Haussteuerung der vernetzten Wiser-Produkte via Zigbee per APP über WLAN bzw. Internet. Hohe Performanceleistung und zukunftssichere Erweiterungsmöglichkeiten. Bis zu 64 Geräte inklusive Hub können über ein System verbunden werden. Weitere Details in der Online-Dokumentation. 123 x 102 x 23 mm. Modulare Smart Home Anbindung über das Wiser-System, APP-Steuerung vor Ort und aus der Ferne, Zeitpläne, Momente (Szenen) und Automatisierungen per Wiser Home APP. Zigbee 3.0 und WiFi (2,4GHz). 2,4GHz WiFi und Zigbee 3.0. Wandmontage möglich. Nachfolger von MEG5050-0000, MEG505-0001. System-Konfiguration über die Wiser Home-APP (Online und Offline!)

Produktcode und Beschreibung:

CCT501801 – Wiser Hub der 2. Generation mit Netzteil mit Eurostecker

Nennspannung: 5,0 VDC

Leistungsaufnahme:

Last: 5 W

Standby: 1 W

Betriebstemperatur: 0 °C bis 45 °C,

nur zur Verwendung in Innenräumen

Lagertemperatur: -20 °C bis 65 °C

Relative Feuchtigkeit: 10 % bis 90 %, nicht kondensierend

Schutzart: IP20

Temperatur Kugeldrucktest: 85 °C

Verschmutzungsgrad: 2

Softwareklasse: A

Funktechnologie: WiFi®: 2,4 GHz, IEEE802.11 b/g/n

Zigbee: 2,4 GHz, IEEE802.15.4

Funkfrequenz: Wi-Fi®: 2412–2472 MHz

Zigbee: 2405–2480 MHz

Max. übertragene Hochfrequenzleistung:

Zigbee: +12 dBm (16 mW)

WiFi®: +17 dBm (50 mW)

Zertifizierung: Zigbee 3.0

Eingangsspannung: 100–240 VAC, 50/60 Hz, 0,5 A max.

Ausgangsspannung: 5,0 VDC, 1,5 A, 7,5 W

Ausgangsanschluss: USB-C

Ausführung	MG	VPE	Artikel-Nr.	Info	UVP/Stk.
Wiser Hub 2. Generation	E6	1	CCT501801	Neu	162,00 €

Wiser UP-Netzteil



Wiser Wallbox-Netzteil ist ein optionales Zubehör für den Wiser Hub der 2. Generation, wenn er auf einer Unterputz-Wallbox montiert wird. Es ermöglicht eine saubere Wandinstallation ohne sichtbare Kabel. Die Abmessungen der Wanddose sind (B) 40mm x (H) 52mm x (T) 22mm. Mit der Wiser Home App können Sie alle angeschlossenen Geräte im Haus von Ihrem Smartphone aus steuern, egal wo Sie sind. Wiser Home ist auch mit den neuesten Technologien wie Amazons Alexa oder Google Assistant sowie mit den angeschlossenen Geräten von Merten System M und System D kompatibel. Die Farbe des Produkts ist Weiß.

Eingangsspannung: 100-240 VAC, 50/60 Hz, 0,5 A max.

Ausgangsspannung: 5,0 VDC, 1,5 A, 7,5 W

Eingangsklemmen: 2-polige Klemmenleiste, 2,5 mm²

Ausgangsanschluss: USB-C

Betriebstemperatur: 0 °C to 40 °C

Befestigungsart für fest angeschlossene Leitungen: Typ Y

Verschmutzungsgrad: 2

Bemessungsstoßspannung: 4 kV

Produktabmessungen (H x B x T): 52 x 40 x 22 mm

Ausführung	MG	VPE	Artikel-Nr.	Info	UVP/Stk.
Wiser UP-Netzteil	E6	1	CCT501800-0001	Neu	48,00 €

Wiser UP Dimmer

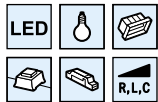

Wiser Unterputz-Dimmaktor schaltet und dimmt ohmsche, induktive oder kapazitive Lasten in einer Wiser-Haussteuerung (Zigbee). Automatische Erkennung der angeschlossenen Last, Je nach Leuchtmittel zusätzliches Kompensationsglied erforderlich. Bis zu 64 Geräte inklusive Hub können über ein System verbunden werden. Weitere Details in der Online-Dokumentation. 43 x 43 x 22 mm. Modulare Smart Home Anbindung über das Wiser-System, APP-Steuerung vor Ort und aus der Ferne, Zeitpläne, Momente (Szenen) und Automatisierungen per Wiser Home APP. Zigbee 3.0 (Werkseinstellung) und Bluetooth. Mindestlast LED 5-100 VA (RC), 5-20 VA (RL). Neutralleiter nicht erforderlich, Schraubklemmen-Anschluss. Nachfolger von MEG5010-0001. System-Konfiguration über die Wiser Home-APP (Online und Offline!)

Nennspannung: 220-240 V AC, 50/60 Hz
Dimmkanal: 1
Standby: max. 0,4 W
Betriebstemperatur: 0 °C bis 35 °C
Neutralleiter: nicht erforderlich
Anschlussklemmen: Max. 2 x 2,5 mm², massive Anschlussklemmen oder Litzenklemmen
Verlängerungsanschluss: Max. 10 mechanische Drucktaster
Länge aller Kabelabschnitte: Max. 50 m bei 3-adrigem-NYM-Kabel
Sicherungsschutz: 16-A-Leistungsschalter
Betriebsfrequenz: 2405-2480 MHz
Max. übertragene Funkfrequenzleistung: <10 mW
Schutzart: IP20
Produktabmessungen (H x B x T): 43 x 43 x 22 mm
Kommunikationsprotokoll: Zigbee 3.0-zertifiziert

Ausführung	MG	VPE	Artikel-Nr.	Info	UVP/Stk.
Wiser UP Dimmer	E6	1	CCT5010-0002W	Neu	118,00 €

Wiser Schaltaktor 1fach UP

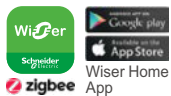
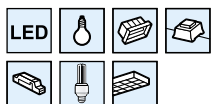

Wiser Unterputz-Schaltaktor schaltet ohmsche, induktive oder kapazitive Lasten in einer Wiser-Haussteuerung (Zigbee). Potentialfreies Relais. Bis zu 64 Geräte inklusive Hub können über ein System verbunden werden. Weitere Details in der Online-Dokumentation. 43 x 43 x 22 mm. Modulare Smart Home Anbindung über das Wiser-System, APP-Steuerung vor Ort und aus der Ferne, Zeitpläne, Momente (Szenen) und Automatisierungen per Wiser Home APP. Zigbee 3.0 (Werkseinstellung) und Bluetooth. Kapazitive Last 10 A. Neutralleiter erforderlich, Schraubklemmen-Anschluss. Nachfolger von MEG5011-0001. System-Konfiguration über die Wiser Home-APP (Online und Offline!)

Nennspannung: 220-240 V AC, 50/60 Hz
Nennstrom: 10 AX
Schaltkanal: 1, potenzialfreier Kontakt
Standby: max. 0,3 W
Betriebstemperatur: 0 °C bis 35 °C
Neutralleiter: Erforderlich
Anschlussklemmen: Max. 2 x 2,5 mm², massive Anschlussklemmen oder Litzenklemmen
Verlängerungsanschluss: Max. 10 mechanische Drucktaster
Länge aller Kabelabschnitte: Max. 50 m bei 3-adrigem-NYM-Kabel
Sicherungsschutz: 16-A-Leistungsschalter
Betriebsfrequenz: 2405-2480 MHz
Max. übertragene Funkfrequenzleistung: <10 mW
Schutzart: IP20
Produktabmessungen (H x B x T): 43 x 43 x 22 mm
Kommunikationsprotokoll: Zigbee 3.0-zertifiziert

Ausführung	MG	VPE	Artikel-Nr.	Info	UVP/Stk.
Wiser Schaltaktor 1fach UP	E6	1	CCT5011-0002W	Neu	81,00 €

Connected Taster-Modul 1fach System M

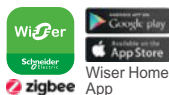
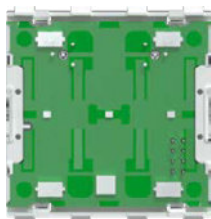

- Für System M.
- Taster-Modul ohne Wippen.
- Das Taster-Modul wird auf den gewünschten Einsatz mit Modul-Schnittstelle aufgesteckt und mit den Wippen für Taster-Modul 2fach des passenden Designs komplettiert.
- Die Kommunikation mit dem Gerät erfolgt je nach Anwendungsfall unterschiedlich.

Connected Taster-Modul zur lokalen Bedienung von PlusLink-Elektronikeinsätze und smarten Anbindung an eine Wiser-Haussteuerung (Zigbee). Modulare Smart Home Anbindung über das Wiser-System, APP-Steuerung vor Ort und aus der Ferne, Zeitpläne, Momente (Szenen) und Automatisierungen per Wiser Home APP. Hierfür wird die Steuerungseinheit Wiser Hub. 2.Generation benötigt.

Bedienelemente: 4 Tasten

Anzeigeelemente: 2 Status-LEDs, 2 Orientierungs-LEDs

Anschluss: Modul-Schnittstelle

Zu komplettieren mit:	Seite
Zentralstellen-Einsatz MEG5190-0000	77, 87, 391, 458, 542, 548
Elektronik-Schalt-Einsatz MEG5151-0000	75, 388, 454, 541
Elektronik-Schalt-Einsatz, 2fach MEG5152-0000	76, 389, 455, 543
Relais-Schalt-Einsatz MEG5161-0000	73, 386, 452, 539
Relais-Schalt-Einsatz, 2fach MEG5162-0000	74, 387, 453, 540
Jalousiesteuerungs-Einsatz MEG5165-0000	86, 390, 547
Universal-Dimmer-Einsatz MEG5171-0000	21, 69, 382, 450, 537
Universal-Dimmer-Einsatz, 2fach MEG5172-0000	70, 383, 451, 538
Steuerungs-Einsatz 1-10 V MEG5180-0000	72, 385, 457
DALI-Steuerungs-Einsatz MEG5185-0000	71, 384, 456
Wippe für Taster-Modul System M	
1fach MEG5210-03../-04..	140, 395
1fach (1/0) MEG5211-03../-04..	140, 395
1fach (Pfeile Auf/Ab) MEG5215-03../-04..	140, 395

Ausführung	MG	VPE	Artikel-Nr.	Info	UVP/Stk.
Connected Taster-Modul 1fach System M	E5	1	MEG5116-0300	Neu	24,10 €

Connected Taster-Modul 1fach System Design

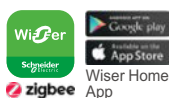

- Für System D.
- Taster-Modul ohne Wippen.
- Das Taster-Modul wird auf den gewünschten Einsatz mit Modul-Schnittstelle aufgesteckt und mit den Wippen für Taster-Modul 2fach des passenden Designs komplettiert.
- Die Kommunikation mit dem Gerät erfolgt je nach Anwendungsfall unterschiedlich.

Connected Taster-Modul zur lokalen Bedienung von PlusLink-Elektronikeinsätze und smarten Anbindung an eine Wiser-Haussteuerung (Zigbee). Modulare Smart Home Anbindung über das Wiser-System, APP-Steuerung vor Ort und aus der Ferne, Zeitpläne, Momente (Szenen) und Automatisierungen per Wiser Home APP. Hierfür wird die Steuerungseinheit Wiser Hub. 2.Generation benötigt.

Bedienelemente: 4 Tasten

Anzeigeelemente: 2 Status-LEDs, 2 Orientierungs-LEDs

Anschluss: Modul-Schnittstelle

Zu komplettieren mit:	Seite
Zentralstellen-Einsatz MEG5190-0000	77, 87, 391, 458, 542, 548
Elektronik-Schalt-Einsatz MEG5151-0000	75, 388, 454, 541
Elektronik-Schalt-Einsatz, 2fach MEG5152-0000	76, 389, 455, 543
Relais-Schalt-Einsatz MEG5161-0000	73, 386, 452, 539
Relais-Schalt-Einsatz, 2fach MEG5162-0000	74, 387, 453, 540
Jalousiesteuerungs-Einsatz MEG5165-0000	86, 390, 547
Universal-Dimmer-Einsatz MEG5171-0000	21, 69, 382, 450, 537
Universal-Dimmer-Einsatz, 2fach MEG5172-0000	70, 383, 451, 538
Steuerungs-Einsatz 1-10 V MEG5180-0000	72, 385, 457
DALI-Steuerungs-Einsatz MEG5185-0000	71, 384, 456
Wippe für Taster-Modul System Design	
1fach MEG5210-60..	255, 401
1fach (1/0) MEG5211-60..	255, 401
1fach (Pfeile Auf/Ab) MEG5215-60..	255, 401

Ausführung	MG	VPE	Artikel-Nr.	Info	UVP/Stk.
Connected Taster-Modul 1fach System Design	E5	1	MEG5116-6000	Neu	28,80 €

Connected Taster-Modul 2fach System M

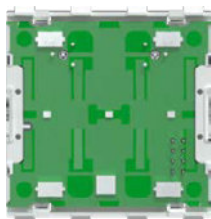

- Für System M.
- Taster-Modul ohne Wippen.
- Das Taster-Modul wird auf den gewünschten Einsatz mit Modul-Schnittstelle aufgesteckt und mit den Wippen für Taster-Modul 2fach des passenden Designs komplettiert.
- Die Kommunikation mit dem Gerät erfolgt je nach Anwendungsfall unterschiedlich.

Connected Taster-Modul zur lokalen Bedienung von PlusLink-Elektronikeinsätze und smarten Anbindung an eine Wiser-Haussteuerung (Zigbee). Modulare Smart Home Anbindung über das Wiser-System, APP-Steuerung vor Ort und aus der Ferne, Zeitpläne, Momente (Szenen) und Automatisierungen per Wiser Home APP. Hierfür wird die Steuerungseinheit Wiser Hub. 2.Generation benötigt.

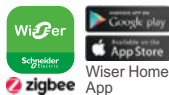

Bedienelemente: 4 Tasten

Anzeigeelemente: 2 Status-LEDs, 2 Orientierungs-LEDs

Anschluss: Modul-Schnittstelle

Zu komplettieren mit:	Seite
Zentralstellen-Einsatz MEG5190-0000	77, 87, 391, 458, 542, 548
Elektronik-Schalt-Einsatz MEG5151-0000	75, 388, 454, 541
Elektronik-Schalt-Einsatz, 2fach MEG5152-0000	76, 389, 455, 543
Relais-Schalt-Einsatz MEG5161-0000	73, 386, 452, 539
Relais-Schalt-Einsatz, 2fach MEG5162-0000	74, 387, 453, 540
Jalousiesteuerungs-Einsatz MEG5165-0000	86, 390, 547
Universal-Dimmer-Einsatz MEG5171-0000	21, 69, 382, 450, 537
Universal-Dimmer-Einsatz, 2fach MEG5172-0000	70, 383, 451, 538
Steuerungs-Einsatz 1-10 V MEG5180-0000	72, 385, 457
DALI-Steuerungs-Einsatz MEG5185-0000	71, 384, 456
Wippen für Taster-Modul System M	
2fach MEG5220-03../-04..	141, 396
2fach (Szene1/2, blank) MEG5226-03../-04..	141, 396
2fach (Szene1/2, 1/0) MEG5228-03../-04..	142, 396
2fach (Szene1/2, Pfeile Auf/Ab) MEG5227-03../-04..	142, 397

Ausführung	MG	VPE	Artikel-Nr.	Info	UVP/Stk.
Connected Taster-Modul 2fach System M	E5	1	MEG5126-0300	Neu	25,40 €

Connected Taster-Modul 2fach System Design



- Für System D.
- Taster-Modul ohne Wippen.
- Das Taster-Modul wird auf den gewünschten Einsatz mit Modul-Schnittstelle aufgesteckt und mit den Wippen für Taster-Modul 2fach des passenden Designs komplettiert.
- Die Kommunikation mit dem Gerät erfolgt je nach Anwendungsfall unterschiedlich.

Connected Taster-Modul zur lokalen Bedienung von PlusLink-Elektronikeinsätze und smarten Anbindung an eine Wiser-Haussteuerung (Zigbee). Modulare Smart Home Anbindung über das Wiser-System, APP-Steuerung vor Ort und aus der Ferne, Zeitpläne, Momente (Szenen) und Automatisierungen per Wiser Home APP. Hierfür wird die Steuerungseinheit Wiser Hub. 2.Generation benötigt.

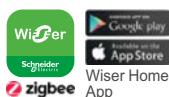

Bedienelemente: 4 Tasten

Anzeigeelemente: 2 Status-LEDs, 2 Orientierungs-LEDs

Anschluss: Modul-Schnittstelle

Zu komplettieren mit:	Seite
Zentralstellen-Einsatz MEG5190-0000	77, 87, 391, 458, 542, 548
Elektronik-Schalt-Einsatz MEG5151-0000	75, 388, 454, 541
Elektronik-Schalt-Einsatz, 2fach MEG5152-0000	76, 389, 455, 543
Relais-Schalt-Einsatz MEG5161-0000	73, 386, 452, 539
Relais-Schalt-Einsatz, 2fach MEG5162-0000	74, 387, 453, 540
Jalousiesteuerungs-Einsatz MEG5165-0000	86, 390, 547
Universal-Dimmer-Einsatz MEG5171-0000	21, 69, 382, 450, 537
Universal-Dimmer-Einsatz, 2fach MEG5172-0000	70, 383, 451, 538
Steuerungs-Einsatz 1-10 V MEG5180-0000	72, 385, 457
DALI-Steuerungs-Einsatz MEG5185-0000	71, 384, 456
Wippen für Taster-Modul System Design	
2fach MEG5220-60..	256, 402
2fach (Szene1/2, blank) MEG5226-60..	256, 402
2fach (Szene1/2, 1/0) MEG5228-60..	256, 403
2fach (Szene1/2, Pfeile Auf/Ab) MEG5227-60..	256, 403

Ausführung	MG	VPE	Artikel-Nr.	Info	UVP/Stk.
Connected Taster-Modul 2fach System Design	E5	1	MEG5126-6000	Neu	30,25 €

Wiser Funktaster 1fach/2fach

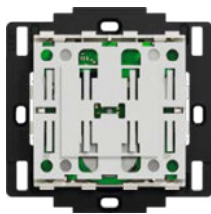

Wiser Funk-Taster mit 2 bzw. 4 Schaltpunkten aktiviert Momente oder steuert drahtlose verbundene Aktoren in einer Wiser-Haussteuerung (Zigbee). Frei positionierbarer Funktaster im Merten-Schalterdesign, kann auch zur Erweiterung von fehlenden Rahmenlöchern bei nachträglichen Ergänzungen eingesetzt werden. Bis zu 64 Geräte inklusive Hub können über ein System verbunden werden. Weitere Details in der Online-Dokumentation. 53 x 53 x 12 mm. Modulare Smart Home Anbindung über das Wiser-System, APP-Steuerung vor Ort und aus der Ferne, Zeitpläne, Momente (Szenen) und Automatisierungen per Wiser Home APP. Zigbee 3.0. Passende Wippe und Rahmen im Merten-Schalterdesign erforderlich. Schraubbare Wandmontage oder per Klebestreifen. System-Konfiguration über die Wiser Home-APP (Online und Offline!)

Batterie: CR2032

Lebensdauer der Batterie: Bis zu 5 Jahre

(Je nach Häufigkeit der Verwendung und Batteriequalität)

Schutzart: IP20

Betriebsfrequenz: 2405-2480 MHz

Max. übertragene Hochfrequenzleistung: <10 mW

Reichweite: 100 m auf freier Fläche

Betriebstemperatur: -5 °C bis 55 °C

Relative Feuchtigkeit: 5 % bis 95 %

Kommunikationsprotokoll: Zigbee 3.0

Zu komplettieren mit:	Seite
Wippen für Taster-Modul System M	
2fach MEG5220-03../-04..	141, 396
2fach (Szene1/2, blank) MEG5226-03../-04..	141, 396
2fach (Szene1/2, 1/0) MEG5228-03../-04..	142, 396
2fach (Szene1/2, Pfeile Auf/Ab) MEG5227-03../-04..	142, 397
Wippen für Taster-Modul System Design	
2fach MEG5220-60..	256, 402
2fach (Szene1/2, blank) MEG5226-60..	256, 402
2fach (Szene1/2, 1/0) MEG5228-60..	256, 403
2fach (Szene1/2, Pfeile Auf/Ab) MEG5227-60..	256, 403

Ausführung	MG	VPE	Artikel-Nr.	Info	UVP/Stk.
System M	E5	1	MEG5001-0300	Neu	81,10 €
System Design	E5	1	MEG5001-6000	Neu	84,30 €

MG = Materialgruppe • VPE = Verpackungseinheit

Alle angegebenen Preise sind unverbindliche Listenpreise ohne Mehrwertsteuer. Gültig ab 01.01.2023.

Technische Änderungen vorbehalten. Angaben ohne Gewähr. Abbildungen dienen nur zur Veranschaulichung.

Hinweis:

- Aufputz-Sichtinstallation in Verbindung mit den Aufputz-Gehäusen möglich.
- Für alle Dimmer gilt, dass sich die angegebenen Anschlussleistungen auf die Unterputz-Einzelmontage beziehen. Die Anschlussleistungen dürfen nicht maximal ausgeschöpft werden, wenn die Dimmer nur unzureichend Wärme ableiten können – z. B. bei der Montage in Hohlwände, Mehrfach- Kombinationen oder im Aufputz-Gehäuse.

Symbolerklärung:

	LED
	230 V Glühlampen
	230 V Halogenlampen
	Elektronische Trafos für Phasenabschrittdimmer
	Dimmbare gewickelte Trafos
	1-10V EVG
	Kompaktleuchtstofflampe
	Elektrische Motoren

Universal-Dimmer-Einsatz



- Für ohmsche, induktive oder kapazitive Lasten, z. B. Glühlampen, dimmbare LED-Lampen, dimmbare gewickelte Trafos oder dimmbare elektronische Trafos.
- (Phasenanschnitt oder Phasenabschnitt).**
- Der Universaldimmer erkennt automatisch die angeschlossene Last. Keine Mischlasten anschließen.
- Mit Krallen- und Schraubbefestigung.
- Mit Schraubklemmen.



Funktionen:

- Schalten und Dimmen von einem Ausgang.
- Es wird durch das Modul die Art und Weise festgelegt, wie die Funktion des Einsatzes genutzt wird.
- Externe Ansteuerung über einen PlusLink Eingang.
- Überlast- und kurzschlussfest.
- Softstart.
- Memory-Funktion.

Nennspannung: AC 220/230 V, 50/60 Hz
Anschlussquerschnitt: max. 2x2,5 mm²
Absicherung: 16 A-Leitungsschutzschalter
Neutralleiter: nicht erforderlich
Schaltleistung mit Connected Taster-Modul, Drehregler, Zeitschaltuhr, Argus:
LED Lampen: 14-210 W (Phasenabschnitt)
 14-50 W (Phasenanschnitt), RL-LED-Modus nur einstellbar über Wiser Home App und ab Dimmer-Einsatz-Version 0B.
Glühlampen: 20-420 W
Halogenlampen: 20-420 W (230 V)
 40-420 VA (NV mit dimmbarem gewickeltem Trafo)
 20-420 VA (NV mit dimmbarem elektronischem Trafo)

Zu komplettieren mit:	Seite
Bedienflächen Pluslink System M	138
Bedienflächen Pluslink System Design	254

Hinweis: Alle Steuerungsfunktionen sind im Modul enthalten. Ein Einsatz ohne aufgestecktes Modul ist funktionslos. Minimal- und Maximalwerte von LED Lampen sind Hersteller- und Lampen- abhängig.

Zu komplettieren mit:	Seite
Connected Taster-Modul, 1fach	
System M MEG5116-0300	140, 395, 535, 545
System Design MEG5116-6000	254, 400, 535, 546
Connected Taster-Modul, 2fach	
System M MEG5126-0300	141, 396, 536, 546
System Design MEG5126-6000	255, 402, 536, 547
Drehregler-Modul	
System M MEG5252-03../-04..	138, 146, 393
ARGUS 182 UP Sensor-Modul	
System M MEG5710-03../-04..	143, 398, 446
System Design MEG5710-60..	257, 404, 447
Aquadesign MEG5710-72..	295, 448
ARGUS 182 UP Sensor-Modul mit Schalter	
System M MEG5711-03../-04..	143, 398, 446
System Design MEG5711-60..	257, 404, 447
ARGUS Präsenz 180/2,20 m UP Sensor-Modul	
System M MEG5530-03../-04..	144, 399, 405, 448
ARGUS Präsenz Sensor-Modul mit IR MEG5522-00..	405, 449
Zeitschaltuhr-Modul	
Standard System M MEG5754-03../-04..	136, 139, 394
System M MEG5755-03../-04..	137, 139, 394
System Design MEG5755-60..	254, 400

Zubehör:	Seite
PlusLink Verteiler (3 Phasen) MEG5130-0001	406
PlusLink-Erweiterung MEG5130-0000	406
Mechanische Taster	62
Sender:	
Nebenstelle Plus, 1fach	
System M MEG5119-0300	78, 391
System Design MEG5119-60..	78, 392
Nebenstelle Plus, 2fach	
System M MEG5129-0300	79, 392
System Design MEG5129-60..	79, 393
Zentralstellen-Einsatz MEG5190-0000	77, 87, 391, 458, 542, 548

Ausführung	MG	VPE	Artikel-Nr.	Info	UVP/Stk.
Universal-Dimmer-Einsatz	E0	1	MEG5171-0000		137,50 €

Universal-Dimmer-Einsatz, 2fach



- Für ohmsche, induktive oder kapazitive Lasten, z. B. Glühlampen, dimmbare gewickelte Trafos oder elektronische Trafos.
- **(Phasenanschnitt oder Phasenabschnitt).**
- Der Universaldimmer erkennt automatisch die angeschlossene Last. Keine Mischlasten anschließen.
- Mit Krallen- und Schraubbefestigung.
- Mit Schraubklemmen.

Funktionen:

- Schalten und Dimmen von zwei Ausgängen.
- Es wird durch das Modul die Art und Weise festgelegt, wie die Funktion des Einsatzes genutzt wird.
- Externe Ansteuerung über zwei PlusLink Eingänge.
- Überlast- und kurzschlussfest.
- Softstart.
- Memory-Funktion.

Nennspannung: AC 220/230 V, 50/60 Hz

Ausgänge: 2

Schaltleistung pro Kanal: 50-200 VA

Neutralleiter: nicht erforderlich (2 Leitersystem)

Anschlussquerschnitt: max. 2x2,5 mm²

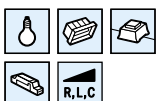

Hinweis: Alle Steuerungsfunktionen sind im Modul enthalten. Ein Einsatz ohne aufgestecktes Modul ist funktionslos.

Zu komplettieren mit:	Seite
Connected Taster-Modul, 1fach	
System M MEG5116-0300	140, 395, 535, 545
System Design MEG5116-6000	254, 400, 535, 546
Connected Taster-Modul, 2fach	
System M MEG5126-0300	141, 396, 536, 546
System Design MEG5126-6000	255, 402, 536, 547
Drehregler-Modul	
System M MEG5252-03../-04..	138, 146, 393
ARGUS 180 UP Sensor-Modul	
System M MEG5710-03../-04..	143, 398, 446
System Design MEG5710-60..	257, 404, 447
Aquadesign MEG5710-72..	295, 448
ARGUS 180 UP Sensor-Modul mit Schalter	
System M MEG5711-03../-04..	143, 398, 446
System Design MEG5711-60..	257, 404, 447
ARGUS Präsenz 180/2,20 m UP Sensor-Modul	
System M MEG5530-03../-04..	144, 399, 405, 448
ARGUS Präsenz Sensor-Modul mit IR MEG5522-00..	405, 449
Zeitschaltuhr-Modul	
Standard System M MEG5754-03../-04..	136, 139, 394
System M MEG5755-03../-04..	137, 139, 394
System Design MEG5755-60..	254, 400

Zubehör:	Seite
PlusLink Verteiler (3 Phasen) MEG5130-0001	406
PlusLink-Erweiterung MEG5130-0000	406
Mechanische Taster	62
Sender:	
Nebenstelle Plus, 1fach	
System M MEG5119-0300	78, 391
System Design MEG5119-60..	78, 392
Nebenstelle Plus, 2fach	
System M MEG5129-0300	79, 392
System Design MEG5129-60..	79, 393
Zentralstellen-Einsatz MEG5190-0000	77, 87, 391, 458, 542, 548

Ausführung	MG	VPE	Artikel-Nr.	Info	UVP/Stk.
Universal-Dimmer-Einsatz, 2fach	E0	1	MEG5172-0000		174,50 €

Relais-Schalt-Einsatz



- Für ohmsche, induktive und kapazitive Lasten wie Glühlampen, Energiesparlampen, NV-Halogenbeleuchtung mit konventionellem Trafo, elektronische Trafos, Leuchtstofflampen.
- Mit Krallen- und Schraubbefestigung.
- Mit Schraubklemmen.

Funktionen:

- Schalten von einem Ausgang.
- Es wird durch das Modul die Art und Weise festgelegt, wie die Funktion des Einsatzes genutzt wird.
- Externe Ansteuerung über einen PlusLink Eingang.

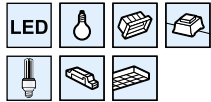

Nennspannung: AC 220/230 V, 50/60 Hz
Nennstrom: max. 10 AX, cos ϕ = 0,6
Ausgänge: 1 x Schließer
Max. Schaltleistung pro Kanal:
Glühlampen: 2200 W
HV-Halogenlampen: 2000 W
NV-Halogenlampen mit gewickeltem Trafo: 500 VA
Elektronische Trafos: 1050 W
Kapazitive Last: 10 A, 140 μ F
Energiesparlampen: 100 VA
Motorlast: 1000 VA
Neutralleiter: erforderlich (3 Leitersystem)
Anschlussquerschnitt: max. 2x2,5 mm²

Hinweis: Alle Steuerungsfunktionen sind im Modul enthalten. Ein Einsatz ohne aufgestecktes Modul ist funktionslos.

Zu komplettieren mit:	Seite
Connected Taster-Modul, 1fach	
System M MEG5116-0300	140, 395, 535, 545
System Design MEG5116-6000	254, 400, 535, 546
Connected Taster-Modul, 2fach	
System M MEG5126-0300	141, 396, 536, 546
System Design MEG5126-6000	255, 402, 536, 547
Drehregler-Modul	
System M MEG5252-03../-04..	138, 146, 393
ARGUS 180 UP Sensor-Modul	
System M MEG5710-03../-04..	143, 398, 446
System Design MEG5710-60..	257, 404, 447
Aquadesign MEG5710-72..	295, 448
ARGUS 180 UP Sensor-Modul mit Schalter	
System M MEG5711-03../-04..	143, 398, 446
System Design MEG5711-60..	257, 404, 447
ARGUS Präsenz 180/2,20 m UP Sensor-Modul	
System M MEG5530-03../-04..	144, 399, 405, 448
ARGUS Präsenz Sensor-Modul mit IR MEG5522-00..	405, 449
Zeitschaltuhr-Modul	
Standard System M MEG5754-03../-04..	136, 139, 394
System M MEG5755-03../-04..	137, 139, 394
System Design MEG5755-60..	254, 400

Zubehör:	Seite
PlusLink Verteiler (3 Phasen) MEG5130-0001	406
PlusLink-Erweiterung MEG5130-0000	406
Mechanische Taster	62
Sender:	
Nebenstelle Plus, 1fach	
System M MEG5119-0300	78, 391
System Design MEG5119-60..	78, 392
Nebenstelle Plus, 2fach	
System M MEG5129-0300	79, 392
System Design MEG5129-60..	79, 393
Zentralstellen-Einsatz MEG5190-0000	77, 87, 391, 458, 542, 548

Ausführung	MG	VPE	Artikel-Nr.	Info	UVP/Stk.
Relais-Schalt-Einsatz	E0	1	MEG5161-0000		83,10 €

Relais-Schalt-Einsatz, 2fach



- Für ohmsche, induktive und kapazitive Lasten wie Glühlampen, Energiesparlampen, NV-Halogenbeleuchtung mit konventionellem Trafo, elektronische Trafos, Leuchtstofflampen.
- Mit Krallen- und Schraubbefestigung.
- Mit Schraubklemmen.

Funktionen:

- Schalten von zwei Ausgängen.
- Es wird durch das Modul die Art und Weise festgelegt, wie die Funktion des Einsatzes genutzt wird.
- Externe Ansteuerung über zwei PlusLink Eingänge.

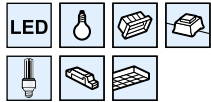

Nennspannung: AC 220/230 V, 50/60 Hz
Nennstrom: max. 10 AX, cos ϕ = 0,6.
 Die Gesamtbelastung beider Kanäle darf 14 A nicht überschreiten
Ausgänge: 2 x Schließer
Max. Schaltleistung pro Kanal:
Glühlampen: 2200 W
HV-Halogenlampen: 2000 W
NV-Halogenlampen mit gewickeltem Trafo: 500 VA
Elektronische Trafos: 1050 W
Kapazitive Last: 10 A, 140 μ F
Energiesparlampen: 100 VA
Motorlast: 1000 VA
Neutralleiter: erforderlich (3 Leitersystem)
Anschlussquerschnitt: max. 2x2,5 mm²

Hinweis: Alle Steuerungsfunktionen sind im Modul enthalten. Ein Einsatz ohne aufgestecktes Modul ist funktionslos.

Zu komplettieren mit:	Seite
Connected Taster-Modul, 1fach	
System M MEG5116-0300	140, 395, 535, 545
System Design MEG5116-6000	254, 400, 535, 546
Connected Taster-Modul, 2fach	
System M MEG5126-0300	141, 396, 536, 546
System Design MEG5126-6000	255, 402, 536, 547
Drehregler-Modul	
System M MEG5252-03../-04..	138, 146, 393
ARGUS 180 UP Sensor-Modul	
System M MEG5710-03../-04..	143, 398, 446
System Design MEG5710-60..	257, 404, 447
Aquadesign MEG5710-72..	295, 448
ARGUS 180 UP Sensor-Modul mit Schalter	
System M MEG5711-03../-04..	143, 398, 446
System Design MEG5711-60..	257, 404, 447
ARGUS Präsenz 180/2,20 m UP Sensor-Modul	
System M MEG5530-03../-04..	144, 399, 405, 448
ARGUS Präsenz Sensor-Modul mit IR MEG5522-00..	405, 449
Zeitschaltuhr-Modul	
Standard System M MEG5754-03../-04..	136, 139, 394
System M MEG5755-03../-04..	137, 139, 394
System Design MEG5755-60..	254, 400

Zubehör:	Seite
PlusLink Verteiler (3 Phasen) MEG5130-0001	406
PlusLink-Erweiterung MEG5130-0000	406
Mechanische Taster	62
Sender:	
Nebenstelle Plus, 1fach	
System M MEG5119-0300	78, 391
System Design MEG5119-60..	78, 392
Nebenstelle Plus, 2fach	
System M MEG5129-0300	79, 392
System Design MEG5129-60..	79, 393
Zentralstellen-Einsatz MEG5190-0000	77, 87, 391, 458, 542, 548

Ausführung	MG	VPE	Artikel-Nr.	Info	UVP/Stk.
Relais-Schalt-Einsatz, 2fach	E0	1	MEG5162-0000		92,60 €

Elektronik-Schalt-Einsatz



- Für ohmsche oder induktive Lasten wie Glühlampen und NV-Halogenbeleuchtung mit konventionellem Trafo.
- Mit Krallen- und Schraubbefestigung.
- Mit Schraubklemmen.

Funktionen:

- Schalten von einem Ausgang.
- Es wird durch das Modul die Art und Weise festgelegt, wie die Funktion des Einsatzes genutzt wird.
- Externe Ansteuerung über einen PlusLink Eingang.
- Überlast- und kurzschlussfest.



Nennspannung: AC 220/230 V, 50/60 Hz

Schaltleistung: 50-420 VA

Neutralleiter: nicht erforderlich (2 Leitersystem)

Anschlussquerschnitt: max. 2x2,5 mm²

Hinweis: Alle Steuerungsfunktionen sind im Modul enthalten. Ein Einsatz ohne aufgestecktes Modul ist funktionslos.

Zu komplettieren mit:	Seite
Connected Taster-Modul, 1fach	
System M MEG5116-0300	140, 395, 535, 545
System Design MEG5116-6000	254, 400, 535, 546
Connected Taster-Modul, 2fach	
System M MEG5126-0300	141, 396, 536, 546
System Design MEG5126-6000	255, 402, 536, 547
Drehregler-Modul	
System M MEG5252-03../-04..	138, 146, 393
ARGUS 180 UP Sensor-Modul	
System M MEG5710-03../-04..	143, 398, 446
System Design MEG5710-60..	257, 404, 447
Aquadesign MEG5710-72..	295, 448
ARGUS 180 UP Sensor-Modul mit Schalter	
System M MEG5711-03../-04..	143, 398, 446
System Design MEG5711-60..	257, 404, 447
ARGUS Präsenz 180/2,20 m UP Sensor-Modul	
System M MEG5530-03../-04..	144, 399, 405, 448
ARGUS Präsenz Sensor-Modul mit IR MEG5522-00..	405, 449
Zeitschaltuhr-Modul	
Standard System M MEG5754-03../-04..	136, 139, 394
System M MEG5755-03../-04..	137, 139, 394
System Design MEG5755-60..	254, 400

Zubehör:	Seite
PlusLink Verteiler (3 Phasen) MEG5130-0001	406
PlusLink-Erweiterung MEG5130-0000	406
Mechanische Taster	62
Sender:	
Nebenstelle Plus, 1fach	
System M MEG5119-0300	78, 391
System Design MEG5119-60..	78, 392
Nebenstelle Plus, 2fach	
System M MEG5129-0300	79, 392
System Design MEG5129-60..	79, 393
Zentralstellen-Einsatz MEG5190-0000	77, 87, 391, 458, 542, 548

Ausführung	MG	VPE	Artikel-Nr.	Info	UVP/Stk.
Elektronik-Schalt-Einsatz	E0	1	MEG5151-0000		83,10 €

Zentralstellen-Einsatz



- Zur Ansteuerung aller Geräte mit PlusLink-Eingang. Das Gerät verfügt über vier PlusLink Ausgänge.
- Für die Steuerungsfunktion über PlusLink wird je PlusLink-Linie eine separate Ader in der Installation zu den jeweils empfangenden Geräten benötigt.
- Mit Krallen- und Schraubbefestigung.
- Mit Schraubklemmen.

Funktionen:

- Globale Steuerung über vier PlusLink Ausgänge.
- Es wird durch das Modul die Art und Weise festgelegt, wie die Funktion des Einsatzes genutzt wird.
- Betätigung eines mechanischen Tasters (Paniktaster) an PlusLink-Ausgang1 führt zum Aufruf einer Panikszene an allen angeschlossenen Geräten in den drei PlusLink-Linien.

Nennspannung: AC 220/230 V, 50/60 Hz

Ausgänge: 4 x PlusLink

Neutralleiter: erforderlich (3 Leitersystem)

Anschlussquerschnitt: max. 2x2,5 mm²

Hinweis: Alle Steuerungsfunktionen sind im Modul enthalten. Ein Einsatz ohne aufgestecktes Modul ist funktionslos.

Zu komplettieren mit:	Seite
Connected Taster-Modul, 1fach	
System M MEG5116-0300	140, 395, 535, 545
System Design MEG5116-6000	254, 400, 535, 546
Connected Taster-Modul, 2fach	
System M MEG5126-0300	141, 396, 536, 546
System Design MEG5126-6000	255, 402, 536, 547
Drehregler-Modul	
System M MEG5252-03../-04..	138, 146, 393
ARGUS 180 UP Sensor-Modul	
System M MEG5710-03../-04..	143, 398, 446
System Design MEG5710-60..	257, 404, 447
Aquadesign MEG5710-72..	295, 448
ARGUS 180 UP Sensor-Modul mit Schalter	
System M MEG5711-03../-04..	143, 398, 446
System Design MEG5711-60..	257, 404, 447
ARGUS Präsenz 180/2,20 m UP Sensor-Modul	
System M MEG5530-03../-04..	144, 399, 405, 448
ARGUS Präsenz Sensor-Modul mit IR MEG5522-00..	405, 449
Zeitschaltuhr-Modul	
Standard System M MEG5754-03../-04..	136, 139, 394
System M MEG5755-03../-04..	137, 139, 394
System Design MEG5755-60..	254, 400

Zubehör:	Seite
PlusLink Verteiler (3 Phasen) MEG5130-0001	406
PlusLink-Erweiterung MEG5130-0000	406
Empfänger:	
Elektronik-Schalt-Einsatz MEG5151-0000	75, 388, 454, 541
Elektronik-Schalt-Einsatz, 2fach MEG5152-0000	76, 389, 455, 543
Relais-Schalt-Einsatz MEG5161-0000	73, 386, 452, 539
Relais-Schalt-Einsatz, 2fach MEG5162-0000	74, 387, 453, 540
Universal-Dimmer-Einsatz MEG5171-0000	21, 69, 382, 450, 537
Universal-Dimmer-Einsatz, 2fach MEG5172-0000	70, 383, 451, 538
Jalousiesteuerungs-Einsatz MEG5165-0000	86, 390, 547
Steuerungs-Einsatz 1-10 V MEG5180-0000	72, 385, 457
DALI-Steuerungs-Einsatz MEG5185-0000	71, 384, 456

Ausführung	MG	VPE	Artikel-Nr.	Info	UVP/Stk.
Zentralstellen-Einsatz	E0	1	MEG5190-0000		83,10 €

Elektronik-Schalt-Einsatz, 2fach



- Für ohmsche oder induktive Lasten wie Glühlampen und NV-Halogenbeleuchtung mit konventionellem Trafo.
- Mit Krallen- und Schraubbefestigung.
- Mit Schraubklemmen.

Funktionen:

- Schalten von zwei Ausgängen.
- Es wird durch das Modul die Art und Weise festgelegt, wie die Funktion des Einsatzes genutzt wird.
- Externe Ansteuerung über zwei PlusLink Eingänge.
- Überlast- und kurzschlussfest.



Nennspannung: AC 220/230 V, 50/60 Hz

Ausgänge: 2

Schaltleistung pro Kanal: 50-220 VA

Neutralleiter: nicht erforderlich (2 Leitersystem)

Anschlussquerschnitt: max. 2x2,5 mm²

Hinweis: Alle Steuerungsfunktionen sind im Modul enthalten. Ein Einsatz ohne aufgestecktes Modul ist funktionslos.

Zu komplettieren mit:	Seite
Connected Taster-Modul, 1fach	
System M MEG5116-0300	140, 395, 535, 545
System Design MEG5116-6000	254, 400, 535, 546
Connected Taster-Modul, 2fach	
System M MEG5126-0300	141, 396, 536, 546
System Design MEG5126-6000	255, 402, 536, 547
Drehregler-Modul	
System M MEG5252-03../-04..	138, 146, 393
ARGUS 180 UP Sensor-Modul	
System M MEG5710-03../-04..	143, 398, 446
System Design MEG5710-60..	257, 404, 447
Aquadesign MEG5710-72..	295, 448
ARGUS 180 UP Sensor-Modul mit Schalter	
System M MEG5711-03../-04..	143, 398, 446
System Design MEG5711-60..	257, 404, 447
ARGUS Präsenz 180/2,20 m UP Sensor-Modul	
System M MEG5530-03../-04..	144, 399, 405, 448
ARGUS Präsenz Sensor-Modul mit IR MEG5522-00..	405, 449
Zeitschaltuhr-Modul	
Standard System M MEG5754-03../-04..	136, 139, 394
System M MEG5755-03../-04..	137, 139, 394
System Design MEG5755-60..	254, 400

Zubehör:	Seite
PlusLink Verteiler (3 Phasen) MEG5130-0001	406
PlusLink-Erweiterung MEG5130-0000	406
Mechanische Taster	62
Sender:	
Nebenstelle Plus, 1fach	
System M MEG5119-0300	78, 391
System Design MEG5119-60..	78, 392
Nebenstelle Plus, 2fach	
System M MEG5129-0300	79, 392
System Design MEG5129-60..	79, 393
Zentralstellen-Einsatz MEG5190-0000	77, 87, 391, 458, 542, 548

Ausführung	MG	VPE	Artikel-Nr.	Info	UVP/Stk.
Elektronik-Schalt-Einsatz, 2fach	E0	1	MEG5152-0000		92,60 €

Connected SCHUKO-Steckdose 16A System M



Smarte Wiser Schuko-Steckdose schaltet und misst angeschlossene Geräte in einer Wiser-Haussteuerung (Zigbee). Standard Steckdosendesign inklusive Smart-Funktion, sehr kompakte Bauweise. Bis zu 64 Geräte inklusive Hub können über ein System verbunden werden. Weitere Details in der Online-Dokumentation. 72 x 72 x 49 mm. Modulare Smart Home Anbindung über das Wiser-System, APP-Steuerung vor Ort und aus der Ferne, Zeitpläne, Momente (Szenen) und Automatisierungen per Wiser Home APP. Zigbee 3.0. Passender Rahmen im Merten-Schalterdesign erforderlich. Einbau in herkömmliche Unterputzdosen. System-Konfiguration über die Wiser Home-APP (Online und Offline!)

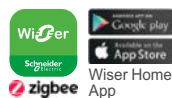

Nennspannung: AC230 V~, 50 Hz
Standby: max 0,4 W
Absicherung: 16 A-Leitungsschutzschalter
Anschlussklemmen: Klemmen für max. 2x2,5 mm²
Sendefrequenz: 2405-2480 MHz
Max. Sendeleistung: < 10 mW
Schutz: IP20
Messgenauigkeit: ± 1 % bei Lasten > 25 W
Kommunikationsprotokoll: Zigbee 3.0 zertifiziert

Farbe	MG	VPE	Artikel-Nr.	Info	UVP/Stk.
Polarweiß glänzend	E5	1	MEG2380-0319	Neu	98,10 €
Aktivweiß glänzend	E5	1	MEG2380-0325	Neu	98,10 €
Weiß glänzend	E5	1	MEG2380-0344	Neu	98,10 €
Anthrazit	E5	1	MEG2380-0414	Neu	100,50 €
Aluminium	E5	1	MEG2380-0460	Neu	102,00 €

Connected SCHUKO-Steckdose 16A System Design



Smarte Wiser Schuko-Steckdose schaltet und misst angeschlossene Geräte in einer Wiser-Haussteuerung (Zigbee). Standard Steckdosendesign inklusive Smart-Funktion, sehr kompakte Bauweise. Bis zu 64 Geräte inklusive Hub können über ein System verbunden werden. Weitere Details in der Online-Dokumentation. 72 x 72 x 49 mm. Modulare Smart Home Anbindung über das Wiser-System, APP-Steuerung vor Ort und aus der Ferne, Zeitpläne, Momente (Szenen) und Automatisierungen per Wiser Home APP. Zigbee 3.0. Passender Rahmen im Merten-Schalterdesign erforderlich. Einbau in herkömmliche Unterputzdosen. System-Konfiguration über die Wiser Home-APP (Online und Offline!)

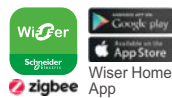

Nennspannung: AC230 V~, 50 Hz
Standby: max 0,4 W
Absicherung: 16 A-Leitungsschutzschalter
Anschlussklemmen: Klemmen für max. 2x2,5 mm²
Sendefrequenz: 2405-2480 MHz
Max. Sendeleistung: < 10 mW
Schutz: IP20
Messgenauigkeit: ± 1 % bei Lasten > 25 W
Kommunikationsprotokoll: Zigbee 3.0 zertifiziert

Ausführung	MG	VPE	Artikel-Nr.	Info	UVP/Stk.
Antrazit	E5	1	MEG2380-6034	Neu	104,50 €
Lotosweiß	E5	1	MEG2380-6035	Neu	101,00 €
Edelstahl	E5	1	MEG2380-6036	Neu	105,50 €

Wiser Smart Plug (Zwischenstecker)



Wiser Smart Plug schaltet und misst angeschlossene Geräte in einer Wiser-Haussteuerung (Zigbee). Smartes Schalten inklusive Leistungsmessung. Bis zu 64 Geräte inklusive Hub können über ein System verbunden werden. Weitere Details in der Online-Dokumentation. 80 x 68 x 72 mm. Modulare Smart Home Anbindung über das Wiser-System, APP-Steuerung vor Ort und aus der Ferne, Zeitpläne, Momente (Szenen) und Automatisierungen per Wiser Home APP. Zigbee 3.0. Normale SCHUKO-Steckdose. System-Konfiguration über die Wiser Home-APP (Online und Offline!)

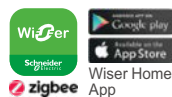

Nennspannung: 100-240 V AC, 50/60 Hz
Nennleistung: 3000 W
Nennstrom: 13 A
Standby: max. 0.5 W
Betriebstemperatur: 0 °C bis +40 °C
Lagertemperatur: -10 bis +40 °C
Schutzart: IPX0
Betriebsfrequenz: 2400 MHz (ISM-Band)
Max. übertragbare Funkfrequenzleistung: ≤ 8 dBm
Verschmutzungsstufe: 2
Softwareklasse: A
Produktabmessungen (H x B x T): 79.6 x 67.9 x 72.5 mm

Ausführung	MG	VPE	Artikel-Nr.	Info	UVP/Stk.
Wiser Smart Plug (Zwischenstecker)	E6	1	CCTFR6501	Neu	61,50 €

Wiser UP-Jalousie

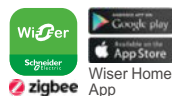

Wiser Unterputz-Jalousieaktor steuert einen Jalousie-/Rollladenmotor mit Endlagenschalter in einer Wiser-Haussteuerung (Zigbee). Mechanisch und elektronisch gegeneinander verriegelte Relaiskontakte. Bis zu 64 Geräte inklusive Hub können über ein System verbunden werden. Weitere Details in der Online-Dokumentation. 43 x 43 x 22 mm. Modulare Smart Home Anbindung über das Wiser-System, APP-Steuerung vor Ort und aus der Ferne, Zeitpläne, Momente (Szenen) und Automatisierungen per Wiser Home APP. Zigbee 3.0 (Werkseinstellung) und Bluetooth. 1 Jalousiekanal. Neutralleiter erforderlich, Schraubklemmen-Anschluss. Nachfolger von MEG5015-0001. System-Konfiguration über die Wiser Home-APP (Online und Offline!)

Nennspannung: 220-240 V AC, 50/60 Hz
Nennstrom: 4 A, $\cos\phi = 0,6 - 1,0$
Jalousiekanal: 1, mechanisch und elektronisch miteinander verriegelt
Standby: max. 0,3 W
Betriebstemperatur: 0 °C bis 35 °C
Neutralleiter: Erforderlich
Anschlussklemmen: Max. 2 x 2,5 mm², massive Anschlussklemmen oder Litzenklemmen
Verlängerungsanschluss: Max. 10 mechanische Drucktaster
Länge aller Kabelabschnitte: Max. 50 m bei 3-adrigem NYM-Kabel
Sicherungsschutz: 16-A-Leistungsschalter
Betriebsfrequenz: 2405 - 2480 MHz
Max. übertragene Funkfrequenzleistung: <10 mW
Schutzart: IP20
Produktabmessungen (H x B x T): 43 x 43 x 22 mm
Kommunikationsprotokoll: Zigbee 3.0-zertifiziert

Ausführung	MG	VPE	Artikel-Nr.	Info	UVP/Stk.
Wiser UP-Jalousie	E6	1	CCT5015-0002W	Neu	90,00 €

Connected Taster-Modul 1fach System M

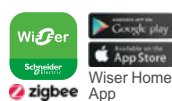
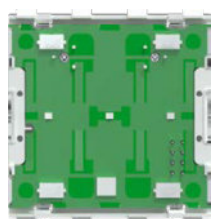

Connected Taster-Modul zur lokalen Bedienung von PlusLink-Elektronikeinsätze und smarten Anbindung an eine Wiser-Haussteuerung (Zigbee). Smart Home-Ready für ein Wiser Home-System in Verbindung mit PlusLink-Elektronikeinsätzen für Licht- und Jalousiesteuerung im Merten-Schalterdesign. Bis zu 64 Geräte inklusive Hub können über ein System verbunden werden. Weitere Details in der Online-Dokumentation. 53 x 53 x 25 mm. Modulare Smart Home Anbindung über das Wiser-System, APP-Steuerung vor Ort und aus der Ferne, Zeitpläne, Momente (Szenen) und Automatisierungen per Wiser Home APP. Zigbee 3.0 (Werkseinstellung) und Bluetooth. Passende Wippe und Rahmen im Merten-Schalterdesign erforderlich. Modul wird auf die Vorderseite des PlusLink-Elektronikeinsatzes aufgesteckt. Nachfolger von MEG5113-0300. System-Konfiguration über die Wiser Home-APP (Online und Offline!)

Gangabweichung: < 1 Minute / Monat
Gangreserve: ca. 6 Stunden
Anzeigeelemente: 1, bzw. 2 LED (Status und Orientierung)
Bedienelemente: 2, bzw. 4 Tasten
Sendefrequenz: 2405-2480 MHz
Max. Sendeleistung: < 10 mW
Kommunikationsprotokoll: Zigbee 3.0 zertifiziert

Zu komplettieren mit:	Seite
Zentralstellen-Einsatz MEG5190-0000	77, 87, 391, 458, 542, 548
Elektronik-Schalt-Einsatz MEG5151-0000	75, 388, 454, 541
Elektronik-Schalt-Einsatz, 2fach MEG5152-0000	76, 389, 455, 543
Relais-Schalt-Einsatz MEG5161-0000	73, 386, 452, 539
Relais-Schalt-Einsatz, 2fach MEG5162-0000	74, 387, 453, 540
Jalousiesteuerungs-Einsatz MEG5165-0000	86, 390, 547
Universal-Dimmer-Einsatz MEG5171-0000	21, 69, 382, 450, 537
Universal-Dimmer-Einsatz, 2fach MEG5172-0000	70, 383, 451, 538
Steuerungs-Einsatz 1-10 V MEG5180-0000	72, 385, 457
DALI-Steuerungs-Einsatz MEG5185-0000	71, 384, 456
Wippe für Taster-Modul 1fach	
System M MEG5210-03../-04..	140, 395
Wippe für Taster-Modul 1fach (1/0)	
System M MEG5211-03../-04..	140, 395
Wippe für Taster-Modul 1fach (Pfeile Auf/Ab)	
System M MEG5215-03../-04..	140, 395

Ausführung	MG	VPE	Artikel-Nr.	Info	UVP/Stk.
Connected Taster-Modul 1fach System M	E5	1	MEG5116-0300	Neu	24,10 €

Connected Taster-Modul 1fach System Design

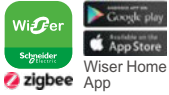

Connected Taster-Modul zur lokalen Bedienung von PlusLink-Elektronikeinsätze und smarten Anbindung an eine Wiser-Haussteuerung (Zigbee). Smart Home-Ready für ein Wiser Home-System in Verbindung mit PlusLink-Elektronikeinsätzen für Licht- und Jalousiesteuerung im Merten-Schalterdesign. Bis zu 64 Geräte inklusive Hub können über ein System verbunden werden. Weitere Details in der Online-Dokumentation. 68 x 68 x 25 mm. Modulare Smart Home Anbindung über das Wiser-System, APP-Steuerung vor Ort und aus der Ferne, Zeitpläne, Momente (Szenen) und Automatisierungen per Wiser Home APP. Zigbee 3.0 (Werkseinstellung) und Bluetooth. Passende Wippe und Rahmen im Merten-Schalterdesign erforderlich. Modul wird auf die Vorderseite des PlusLink-Elektronikeinsatzes aufgesteckt. Nachfolger von MEG5113-6000. System-Konfiguration über die Wiser Home-APP (Online und Offline!)

Gangabweichung: < 1 Minute / Monat
Gangreserve: ca. 6 Stunden
Anzeigeelemente: 1, bzw. 2 LED (Status und Orientierung)
Bedienelemente: 2, bzw. 4 Tasten
Sendefrequenz: 2405-2480 MHz
Max. Sendeleistung: < 10 mW
Kommunikationsprotokoll: Zigbee 3.0 zertifiziert

Zu komplettieren mit:	Seite
Zentralstellen-Einsatz MEG5190-0000	77, 87, 391, 458, 542, 548
Elektronik-Schalt-Einsatz MEG5151-0000	75, 388, 454, 541
Elektronik-Schalt-Einsatz, 2fach MEG5152-0000	76, 389, 455, 543
Relais-Schalt-Einsatz MEG5161-0000	73, 386, 452, 539
Relais-Schalt-Einsatz, 2fach MEG5162-0000	74, 387, 453, 540
Jalousiesteuerungs-Einsatz MEG5165-0000	86, 390, 547
Universal-Dimmer-Einsatz MEG5171-0000	21, 69, 382, 450, 537
Universal-Dimmer-Einsatz, 2fach MEG5172-0000	70, 383, 451, 538
Steuerungs-Einsatz 1-10 V MEG5180-0000	72, 385, 457
DALI-Steuerungs-Einsatz MEG5185-0000	71, 384, 456
Wippe für Taster-Modul 1fach	
System Design MEG5210-60..	255, 401
Wippe für Taster-Modul 1fach (1/0)	
System Design MEG5211-60..	255, 401
Wippe für Taster-Modul 1fach (Pfeile Auf/Ab)	
System Design MEG5215-60..	255, 401

Ausführung	MG	VPE	Artikel-Nr.	Info	UVP/Stk.
Connected Taster-Modul 1fach System Design	E5	1	MEG5116-6000	Neu	28,80 €

Connected Taster-Modul 2fach System M

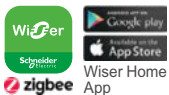
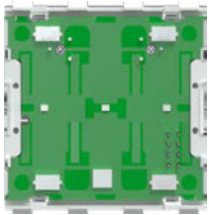

Connected Taster-Modul zur lokalen Bedienung von PlusLink-Elektronikeinsätze und smarten Anbindung an eine Wiser-Haussteuerung (Zigbee). Smart Home-Ready für ein Wiser Home-System in Verbindung mit PlusLink-Elektronikeinsätzen für Licht- und Jalousiesteuerung im Merten-Schalterdesign. Bis zu 64 Geräte inklusive Hub können über ein System verbunden werden. Weitere Details in der Online-Dokumentation. 53 x 53 x 25 mm. Modulare Smart Home Anbindung über das Wiser-System, APP-Steuerung vor Ort und aus der Ferne, Zeitpläne, Momente (Szenen) und Automatisierungen per Wiser Home APP. Zigbee 3.0 (Werkseinstellung) und Bluetooth. Passende Wippe und Rahmen im Merten-Schalterdesign erforderlich. Modul wird auf die Vorderseite des PlusLink-Elektronikeinsatzes aufgesteckt. Nachfolger von MEG5123-0300. System-Konfiguration über die Wiser Home-APP (Online und Offline!)

Gangabweichung: < 1 Minute / Monat
Gangreserve: ca. 6 Stunden
Anzeigeelemente: 1, bzw. 2 LED (Status und Orientierung)
Bedienelemente: 2, bzw. 4 Tasten
Sendefrequenz: 2405-2480 MHz
Max. Sendeleistung: < 10 mW
Kommunikationsprotokoll: Zigbee 3.0 zertifiziert

Zu komplettieren mit:	Seite
Zentralstellen-Einsatz MEG5190-0000	77, 87, 391, 458, 542, 548
Elektronik-Schalt-Einsatz MEG5151-0000	75, 388, 454, 541
Elektronik-Schalt-Einsatz, 2fach MEG5152-0000	76, 389, 455, 543
Relais-Schalt-Einsatz MEG5161-0000	73, 386, 452, 539
Relais-Schalt-Einsatz, 2fach MEG5162-0000	74, 387, 453, 540
Jalousiesteuerungs-Einsatz MEG5165-0000	86, 390, 547
Universal-Dimmer-Einsatz MEG5171-0000	21, 69, 382, 450, 537
Universal-Dimmer-Einsatz, 2fach MEG5172-0000	70, 383, 451, 538
Steuerungs-Einsatz 1-10 V MEG5180-0000	72, 385, 457
DALI-Steuerungs-Einsatz MEG5185-0000	71, 384, 456
Wippen für Taster-Modul 2fach	
System M MEG5220-03../-04..	141, 396
Wippen für Taster-Modul 2fach (Szene1/2, blank)	
System M MEG5226-03../-04..	141, 396
Wippen für Taster-Modul 2fach (Szene1/2, 1/0)	
System M MEG5228-03../-04..	142, 396
Wippen für Taster-Modul 2fach (Szene1/2, Pfeile Auf/Ab)	
System M MEG5227-03../-04..	142, 397

Ausführung	MG	VPE	Artikel-Nr.	Info	UVP/Stk.
Connected Taster-Modul 2fach System M	E5	1	MEG5126-0300	Neu	25,40 €

Connected Taster-Modul 2fach System Design

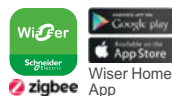

Connected Taster-Modul zur lokalen Bedienung von PlusLink-Elektronikeinsätze und smarten Anbindung an eine Wiser-Haussteuerung (Zigbee). Smart Home-Ready für ein Wiser Home-System in Verbindung mit PlusLink-Elektronikeinsätzen für Licht- und Jalousiesteuerung im Merten-Schalterdesign. Bis zu 64 Geräte inklusive Hub können über ein System verbunden werden. Weitere Details in der Online-Dokumentation. 68 x 68 x 25 mm. Modulare Smart Home Anbindung über das Wiser-System, APP-Steuerung vor Ort und aus der Ferne, Zeitpläne, Momente (Szenen) und Automatisierungen per Wiser Home APP. Zigbee 3.0 (Werkseinstellung) und Bluetooth. Passende Wippe und Rahmen im Merten-Schalterdesign erforderlich. Modul wird auf die Vorderseite des PlusLink-Elektronikeinsatzes aufgesteckt. Nachfolger von MEG5123-6000. System-Konfiguration über die Wiser Home-APP (Online und Offline!)

Gangabweichung: < 1 Minute / Monat
Gangreserve: ca. 6 Stunden
Anzeigeelemente: 1, bzw. 2 LED (Status und Orientierung)
Bedienelemente: 2, bzw. 4 Tasten
Sendefrequenz: 2405-2480 MHz
Max. Sendeleistung: < 10 mW
Kommunikationsprotokoll: Zigbee 3.0 zertifiziert

Zu komplettieren mit:	Seite
Zentralstellen-Einsatz MEG5190-0000	77,, 87, 391, 458, 542, 548
Elektronik-Schalt-Einsatz MEG5151-0000	75, 388, 454, 541
Elektronik-Schalt-Einsatz, 2fach MEG5152-0000	76, 389, 455, 543
Relais-Schalt-Einsatz MEG5161-0000	73, 386, 452, 539
Relais-Schalt-Einsatz, 2fach MEG5162-0000	74, 387, 453, 540
Jalousiesteuerungs-Einsatz MEG5165-0000	86, 390, 547
Universal-Dimmer-Einsatz MEG5171-0000	21, 69, 382, 450, 537
Universal-Dimmer-Einsatz, 2fach MEG5172-0000	70, 383, 451, 538
Steuerungs-Einsatz 1-10 V MEG5180-0000	72, 385, 457
DALI-Steuerungs-Einsatz MEG5185-0000	71, 384, 456
Wippen für Taster-Modul 2fach	
System Design MEG5220-60..	256, 402
Wippen für Taster-Modul 2fach (Szene1/2, blank)	
System Design MEG5226-60..	256, 402
Wippen für Taster-Modul 2fach (Szene1/2, 1/0)	
System Design MEG5228-60..	256, 403
Wippen für Taster-Modul 2fach (Szene1/2, Pfeile Auf/Ab)	
System Design MEG5227-60..	256, 403

Ausführung	MG	VPE	Artikel-Nr.	Info	UVP/Stk.
Connected Taster-Modul 2fach System Design	E5	1	MEG5126-6000	Neu	30,25 €

Jalousiesteuerungs-Einsatz



- Zur Vor-Ort-Ansteuerung eines Jalousie-/Rollladenmotors mit Endschalter. Der Einsatz besitzt zwei elektrisch gegeneinander verriegelte Relaiskontakte, die das gleichzeitige Ansteuern beider Relaisausgänge zuverlässig verhindert.
- Mit Krallen- und Schraubbefestigung.
- Mit Schraubklemmen.

Funktionen:

- Es wird durch das Modul die Art und Weise festgelegt, wie die Funktion des Einsatzes genutzt wird.
- Lamellenverstellung bei Jalousien.
- Externe Ansteuerung über zwei PlusLink Eingänge.

Nennspannung: AC 220/230 V, 50/60 Hz
Ausgänge: 2 Schließer (gegeneinander verriegelt)
Motorlast: 1 Motor, max. 1000 VA
Neutralleiter: erforderlich (3 Leitersystem)
Anschlussquerschnitt: max. 2x2,5 mm²

Hinweis: Alle Steuerungsfunktionen sind im Modul enthalten. Ein Einsatz ohne aufgestecktes Modul ist funktionslos.

Zu komplettieren mit:	Seite
Connected Taster-Modul, 1fach	
System M MEG5116-0300	140, 395, 535, 545
System Design MEG5116-6000	254, 400, 535, 546
Connected Taster-Modul, 2fach	
System M MEG5126-0300	141, 396, 536, 546
System Design MEG5126-6000	255, 402, 536, 547
Drehregler-Modul	
System M MEG5252-03../-04..	138, 146, 393
Zeitschaltuhr-Modul	
Standard System M MEG5754-03../-04..	136, 139, 394
System M MEG5755-03../-04..	137, 139, 394
System Design MEG5755-60..	254, 400

Zubehör:	Seite
PlusLink Verteiler (3 Phasen) MEG5130-0001	406
PlusLink-Erweiterung MEG5130-0000	406
Mechanische Taster	62
Sender:	
Nebenstelle Plus, 1fach	
System M MEG5119-0300	78, 391
System Design MEG5119-60..	78, 392
Nebenstelle Plus, 2fach	
System M MEG5129-0300	79, 392
System Design MEG5129-60..	79, 393
Zentralstellen-Einsatz MEG5190-0000	77, 87, 391, 458, 542, 548
Helligkeitssensor-Schnittstelle UP MEG5195-0100	87, 406

Ausführung	MG	VPE	Artikel-Nr.	Info	UVP/Stk.
Jalousiesteuerungs-Einsatz	E0	1	MEG5165-0000		92,60 €

Zentralstellen-Einsatz



- Zur Ansteuerung aller Geräte mit PlusLink-Eingang. Das Gerät verfügt über vier PlusLink Ausgänge.
- Für die Steuerungsfunktion über PlusLink wird je PlusLink-Linie eine separate Ader in der Installation zu den jeweils empfangenden Geräten benötigt.
- Mit Krallen- und Schraubbefestigung.
- Mit Schraubklemmen.

Funktionen:

- Globale Steuerung über vier PlusLink Ausgänge.
- Es wird durch das Modul die Art und Weise festgelegt, wie die Funktion des Einsatzes genutzt wird.
- Betätigung eines mechanischen Tasters (Paniktaster) an PlusLink-Ausgang1 führt zum Aufruf einer Panikszene an allen angeschlossenen Geräten in den drei PlusLink-Linien.

Nennspannung: AC 220/230 V, 50/60 Hz

Ausgänge: 4 x PlusLink

Neutralleiter: erforderlich (3 Leitersystem)

Anschlussquerschnitt: max. 2x2,5 mm²



Hinweis: Alle Steuerungsfunktionen sind im Modul enthalten. Ein Einsatz ohne aufgestecktes Modul ist funktionslos.

Zu komplettieren mit:	Seite
Connected Taster-Modul, 1fach	
System M MEG5116-0300	140, 395, 535, 545
System Design MEG5116-6000	254, 400, 535, 546
Connected Taster-Modul, 2fach	
System M MEG5126-0300	141, 396, 536, 546
System Design MEG5126-6000	255, 402, 536, 547
Drehregler-Modul	
System M MEG5252-03../-04..	138, 146, 393
ARGUS 180 UP Sensor-Modul	
System M MEG5710-03../-04..	143, 398, 446
System Design MEG5710-60..	257, 404, 447
Aquadesign MEG5710-72..	295, 448
ARGUS 180 UP Sensor-Modul mit Schalter	
System M MEG5711-03../-04..	143, 398, 446
System Design MEG5711-60..	257, 404, 447
ARGUS Präsenz 180/2,20 m UP Sensor-Modul	
System M MEG5530-03../-04..	144, 399, 405, 448
ARGUS Präsenz Sensor-Modul mit IR MEG5522-00..	405, 449
Zeitschaltuhr-Modul	
Standard System M MEG5754-03../-04..	136, 139, 394
System M MEG5755-03../-04..	137, 139, 394
System Design MEG5755-60..	254, 400

Zubehör:	Seite
PlusLink Verteiler (3 Phasen) MEG5130-0001	406
PlusLink-Erweiterung MEG5130-0000	406
Empfänger:	
Elektronik-Schalt-Einsatz MEG5151-0000	75, 388, 454, 541
Elektronik-Schalt-Einsatz, 2fach MEG5152-0000	76, 389, 455, 543
Relais-Schalt-Einsatz MEG5161-0000	73, 386, 452, 539
Relais-Schalt-Einsatz, 2fach MEG5162-0000	74, 387, 453, 540
Universal-Dimmer-Einsatz MEG5171-0000	21, 69, 382, 450, 537
Universal-Dimmer-Einsatz, 2fach MEG5172-0000	70, 383, 451, 538
Jalousiesteuerungs-Einsatz MEG5165-0000	86, 390, 547
Steuerungs-Einsatz 1-10 V MEG5180-0000	72, 385, 457
DALI-Steuerungs-Einsatz MEG5185-0000	71, 384, 456

Ausführung	MG	VPE	Artikel-Nr.	Info	UVP/Stk.
Zentralstellen-Einsatz	E0	1	MEG5190-0000		83,10 €

Wiser Raumthermostat

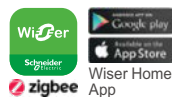

Wiser Raumthermostat regelt die Soll-Temperatur innerhalb einer Wiser-Heizungssteuerung (Zigbee). Flexible Raumtemperaturregulierung vor Ort auch ohne APP. Bis zu 64 Geräte inklusive Hub können über ein System verbunden werden. Weitere Details in der Online-Dokumentation. 76 x 76 x 25 mm. Modulare Smart Home Anbindung über das Wiser-System, APP-Steuerung vor Ort und aus der Ferne, Zeitpläne, Momente (Szenen) und Automatisierungen per Wiser Home APP. Zigbee 3.0. Wandmontage oder freies Aufstellen, Batteriebetrieb über 2x Alkaline-Batterien (AA). System-Konfiguration über die Wiser Home-APP (Online und Offline!)

Stromversorgung: 2 Alkalibatterien Typ IECLR6 1,5 V (AA)
Anschlüsse:
Benutzer: TFT-Bildschirm, Touch-Tasten
Verkabelung: Keine Verkabelung erforderlich
Temperatureinstellbereich: 5 °C bis +30 °C
Temperaturaufösung: 0,5 °C
Betriebstemperatur: 0 °C bis 45 °C
Lagertemperatur: -20 °C bis 65 °C
Betriebsfrequenzen: 2,4 GHz (bidirektional, Mesh)
Übertragung: +13 dBm (20 mW)
Verschmutzungsgrad: 2
Funkreichweite: 30 m Freifeld
Softwareklasse: A
Schutzart: IP20
Montage: Wandhalterung oder Tischständer
Produktabmessungen (H x B x T): 76 x 76 x 25 mm

Ausführung	MG	VPE	Artikel-Nr.	Info	UVP/Stk.
Wiser Raumthermostat	E6	1	CCTFR6400	Neu	64,40 €

Wiser Heizkörperthermostat

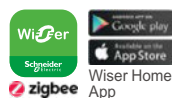

Wiser Heizkörperthermostat regelt den Heizkörper-Warmwasserdurchfluss innerhalb einer Wiser-Heizungssteuerung (Zigbee). Einfache Montage und Inbetriebnahme. Bis zu 64 Geräte inklusive Hub können über ein System verbunden werden. Weitere Details in der Online-Dokumentation. 51 x 93 mm (Durchmesser x Tiefe). Modulare Smart Home Anbindung über das Wiser-System, APP-Steuerung vor Ort und aus der Ferne, Zeitpläne, Momente (Szenen) und Automatisierungen per Wiser Home APP. Zigbee 3.0. Einfach Montage, Batteriebetrieb über 2x Alkaline-Batterien (AA). Nachfolger von MEG5935-0000. System-Konfiguration über die Wiser Home-APP (Online und Offline!)

Stromversorgung: 2 x 1,5 V IEC LR6 (AA) Alkalibatterien
Ohne Stromversorgung: Verbindungsdaten werden beibehalten
Temperatureinstellbereich: 5 °C ... 30 °C
Temperaturaufösung: 0,5 °C
Regelgenauigkeit: < 0,8 °C bei 4 °C/h
Oberflächentemperatur am Montageort: max. 93 °C
Wassertemperatur: max. 110 °C (Spitzenwert), max. 73 °C (dauerhaft)
Betriebsumgebungstemperatur: 0 °C bis 45 °C
Lagertemperatur: -20 °C bis 65 °C
Betriebsfrequenz: 2,4 GHz
Max. übertragene Funkfrequenzleistung: max. 20 mW (13 dBm)
Verschmutzungsgrad: 2
Funkreichweite: 30 m Freifeld
Energieklasse: IV - 2 %
Softwareklasse: A
Schutzart: IP30
Abmessungen (H x Ø): 93 x 51 mm

Ausführung	MG	VPE	Artikel-Nr.	Info	UVP/Stk.
Wiser Heizkörperthermostat	E6	1	CCTFR6100	Neu	66,30 €

Einsatz: Connected Raumtemperaturregler-Einsatz, 2A

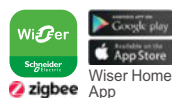
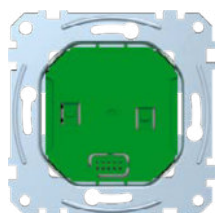

Mit diesem Schneider Electric Merten System M 2A Thermostat-Einsatz für ZigBee können Sie die Innentemperatur regeln. Dieses Produkt ist kompatibel mit 2A-Relais für Hydronik-Systeme (Hydronik-Heizkörper, Hydronic UFH, Umwälzpumpen und motorisierte Ventile). Das Kommunikationsprotokoll dieses Geräts ist Zigbee 3.0, integriert in das Wiser Home System. Der Stromverbrauch im Standby-Zustand (keine Last schaltend) muss weniger als 0,5W betragen. Dieses Produkt fungiert als Raumtemperaturregler für Hydronik- oder elektrische Anwendungen. Dieses Gerät fungiert auch als Wärme oder Kühlung für hydronische Unterflurssysteme. Smart-Thermostat-Anschluss oder Stand-Alone integriert mit dem Merten Design M, mit einem kapazitiven Touch-Display einfach einzurichten. Der Universaleingang ermöglicht es Ihnen, in Kombination mit einem Näherungssensor Energie zu sparen, wenn sich niemand im Raum befindet. Dieses Gerät ist kompatibel mit Gaskesseln, Wärmepumpen oder Ölkesseln. Dieses Gerät ist einfach zu installieren und zu konfigurieren mit der lokalen Anzeige Schritte. Fernzugriff und einfache Planung mit der Wiser Home App sind verfügbar.

entspricht den CE- und CB-Zertifizierungen. Schnelle Installationslösung, keine Internetverbindung erforderlich. Da das Gerät 2A ist, gibt es einen spannungsfreien Ausgang, der mit NC- und NO-Ventilen oder anderen Lasten bis zu 2A ohmsch kompatibel ist. Lösung für Merten-Kunden, die Konnektivität und Fernsteuerung als Teil des Wiser Home Systems benötigen. Die Abmessungen sind (H) 52mm x (B) 52mm x (T) 28mm.

Das Gerät kann in einer Wanddose CE60 installiert werden. Das Produkt muss mit einer Eingangsleistung von 230VAC Single Phase +/- 10% bei 50-60Hz betrieben werden. Es erreicht die Schutzart IP30. Seine Übertragungsfrequenz ist 2,4GHz, und die Reichweite beträgt 30m im freien Raum. Dieses Gerät

Nennspannung: AC 230 V ~, 50 Hz
maximale Nennstromstärke:
Ohmsche Last: 2 A
Induktive Last: 1 A
Anschlussklemmen: Klemmen für max. 2,5 mm²
Neutralleiter: Erforderlich
Umgebungstemperatur: 0 bis 45 °C
Relative Luftfeuchtigkeit: max. 90% ohne Kondensatbildung
Temperaturgenauigkeit: max. ±0,5 °C (im Bereich von 4 bis 30 °C)
Schutzklasse: II
Betriebsspannung: 230 V
Überspannungskategorie: III
Bemessungsstoßspannung: 4 kV
Verschmutzungsgrad: 2
Kriechstromfestigkeit von Isolationskomponenten: 175 V
Materialgruppe: IIIa (basierend auf CTI-Wert)
Wirkungsweise: 1.B

Ausführung	MG	VPE	Artikel-Nr.	Info	UVP/Stk.
Connected Raumtemperaturregler-Einsatz, 2A	E5	1	MEG5777-0000	Neu	81,50 €

MG = Materialgruppe • VPE = Verpackungseinheit

Alle angegebenen Preise sind unverbindliche Listenpreise ohne Mehrwertsteuer. Gültig ab 01.01.2023.

Technische Änderungen vorbehalten. Angaben ohne Gewähr. Abbildungen dienen nur zur Veranschaulichung.

Aufsätze in System M: Connected Raumtemperaturregler-Einsatz, 2A

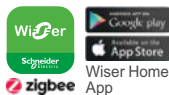
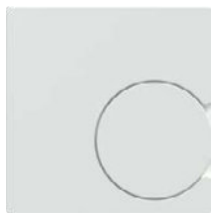

Mit diesem Schneider Electric Merten System M Wiser Modul Thermostat, können Sie die Innentemperatur zu steuern. Dieses Produkt ist kompatibel mit beiden Einsatzen, 16A Relais für elektrische Heizung (UFH, Heizkörper, Hydronic UFH) und die 2A Relais für hydronische Systeme (Heizkörper, UFH, Umwälzpumpen und motorisierte Ventile). Das Protokoll der Kommunikationsschnittstelle dieses Geräts ist Zigbee 3.0, integriert in das Wiser Home System. Die Leistungsaufnahme im Standby (keine Last schalten) muss weniger als 0,5W betragen. Dieses Produkt dient als Temperaturregler für elektrische Fußbodenheizungen mit einem Fußbodenfühler (nur in Kombination mit dem 16A Relais-Einsatz). Dieses Gerät fungiert auch als Raumtemperaturregler für hydronische oder elektrische Anwendungen. Dieses Gerät fungiert auch als Wärme oder Kühlung für hydronische Fußbodensysteme (Nur in Kombination mit einem 2A-Relais). Smart-Thermostat-Anschluss oder Stand-Along mit einem kapazitiven Touch-Display einfach einzurichten, integriert in das Merten System M Design. Fernzugriff und einfache Planung mit der Wiser Home App sind ebenfalls möglich.

Die Abmessungen sind (H) 55mm x (B) 55mm x (T) 14mm. Das Produkt muss mit einer Eingangsleistung von 230VAC einphasig +/- 10% bei 50-60Hz betrieben werden. Das Gerät kann in einer Wanddose CE60 installiert werden. Es erreicht die Schutzart IP30. Die Übertragungsfrequenz ist 2,4GHz, und die Betriebsreichweite beträgt 30m im freien Raum. Dieses Gerät ist konform mit CE- und CB-Zertifizierungen. Schnelle Installationslösung, keine Internetverbindung erforderlich. Die Farbe des Produkts ist Weiß mit RAL 9010 glänzend. Universaleingang ermöglicht in Kombination mit einem Näherungssensor Energie zu sparen, wenn sich niemand im Raum befindet. Eine Lösung für Merten-Kunden, die Konnektivität und Fernsteuerung als Teil des Wiser-Home-Systems benötigen.

- Standby:** max. 0.4 W
- Betriebsumgebungstemperatur:** 0 bis 35 °C
- Relative Luftfeuchtigkeit:** max. 90% ohne Kondensatbildung
- Anzeige:** 7 x 5-Punktmatrix, 3 zusätzliche LEDs
- Auflösung der Temperaturmessung:** max. 0,1 °C
- Betriebsfrequenz:** 2,405 GHz bis 2,48 GHz
- Max. Hochfrequenzleistung übertragen:** <10 mW
- Kommunikationsprotokoll:** Zigbee-3.0-zertifiziert

Ausführung	MG	VPE	Artikel-Nr.	Info	UVP/Stk.
Connected Raumtemperaturregler-Modul, polarweiss glänzend	E5	1	MEG5779-0319	Neu	151,00 €
Connected Raumtemperaturregler-Modul, aktivweiß glänzend	E5	1	MEG5779-0325	Neu	151,00 €
Connected Raumtemperaturregler-Modul, schwarz	E5	1	MEG5779-0403	Neu	157,00 €
Connected Raumtemperaturregler-Modul, anthrazit	E5	1	MEG5779-0414	Neu	156,50 €
Connected Raumtemperaturregler-Modul, polarweiss	E5	1	MEG5779-0419	Neu	156,50 €
Connected Raumtemperaturregler-Modul, aluminium	E5	1	MEG5779-0460	Neu	157,00 €

Wiser Verteilerleiste Fußbodenheizung

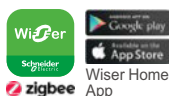

Wiser Verteilerleiste regelt die Ventile der Fußbodenheizung für die Wiser-Heizungssteuerung (Zigbee). Smartes Mehrzonen-Regelsystem für Fußbodenheizsysteme. Bis zu 64 Geräte inklusive Hub können über ein System verbunden werden. Weitere Details in der Online-Dokumentation. 305 x 90 x 65 mm. Modulare Smart Home Anbindung über das Wiser-System, APP-Steuerung vor Ort und aus der Ferne, Zeitpläne, Momente (Szenen) und Automatisierungen per Wiser Home APP. Zigbee 3.0. Kompatible Ventil-Adapter notwendig. Einfache Wandmontage, zusätzliche Antenne für Zigbee-Vernetzung mit dem Haussystem. System-Konfiguration über die Wiser Home-APP (Online und Offline!)

- Signalbereich:** 30 m Freifeld
- Maximale Signalstärke:** 14 dBm (25 mW)
- Verschmutzungs-kategorie:** 2
- Energieklasse:** IV = 2 %
- Softwareklasse:** A
- Sicherungsleistung:** 3,15 A
- Relais:** Stromlos offen 2(1)A
- Anzahl der 3W-Stellantriebe je Kanal:** Zone 1 und 2.....4 Stellantriebe Zone 3 und 4.....2 Stellantriebe Zone 5 und 6.....1 Stellantrieb
- Anzahl der 3W-Stellantriebe je Gerät:** 14
- Bemessungsstoßspannung:** 4 kV
- Klemmen (grün):** Ohne Schrauben für Typ Y 0,08-1,5 mm², AWG 16-28
- Schutzklasse:** Klasse II
- Schutzart:** IP30
- Antenne:** Externe Antenne (mitgeliefert)
- Automatikfunktion:** Nicht zutreffend: Das Thermostat regelt die Temperatur
- Erdungsart bei FBH Heizen:** Das Gerät ist nicht geerdet. Doppelt isoliert.
- Erdungsart bei FBH Heizen/Kühlen:** Das Gerät ist nicht geerdet. Eine Klemme ist für ein externes Erdungskabel vorgesehen. Doppelt isoliert.
- Abmessungen:** 305 x 90 x 65 mm (LxHxT)

- Ausführungen:** FBH Heizung/Kühlung (CCTFR6600) FBH Heizung/Kühlung 24 V (CCTFR6620) FBH Heizung (CCTFR6610)
- Stromversorgung:** 230 V / 24 V AC ± 10 % 50 Hz
- Zonen und Geräte je Anlage:** Max. 6 Geräte je Zone, max. 16 Zonen je Anlage, max. 32 Geräte je Anlage
- Umgebungstemperatur:** Betrieb 0 bis 50 °C, Lagerung -10 bis 55 °C
- Luftfeuchtigkeit:** (nicht kondensierend) Betrieb 25 bis 85 %, Lagerung 15 bis 85 %
- Fernfühler-Temperaturauflösung:** 1 °C
- Ohne Leistung:** Relais stromlos offen
- Drahtlos:** 2,4 GHz (bidirektional, Netz)

Ausführung	MG	VPE	Artikel-Nr.	Info	UVP/Stk.
Heizen/Kühlen	E6	1	CCTFR6600	Neu	339,00 €
Heizen	E6	1	CCTFR6610	Neu	297,00 €
Heizen/Kühlen 24V	E6	1	CCTFR6620	Neu	369,00 €

Wiser Funkempfänger-Relais 16A (Temperatursensoranbindung)

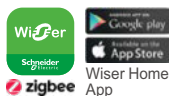
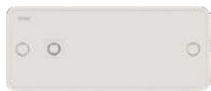

Wiser Funkempfänger-Relais schaltet elektrische Heizungen in einer Wiser-Heizungssteuerung (Zigbee). Smartes Regelsystem für elektrische Heizungslösungen. Bis zu 64 Geräte inklusive Hub können über ein System verbunden werden. Weitere Details in der Online-Dokumentation. 162 x 67 x 30 mm. Modulare Smart Home Anbindung über das Wiser-System, APP-Steuerung vor Ort und aus der Ferne, Zeitpläne, Momente (Szenen) und Automatisierungen per Wiser Home APP. Zigbee 3.0. Steuerung von Heizgeräten bis 3000 W. Kompakter Zwischenadapter für 2adrigen Anschluss. System-Konfiguration über die Wiser Home-APP (Online und Offline!)

- Nennspannung:** 230 V, 50 Hz (NUR AC)
- Stromverbrauch:** 7,3 W
- Zweck der Steuerung:** Elektrische Steuerung, manuelle + automatische Steuerung, Erfassungssteuerung
- Lasttyp und Nennstrom:** 16 A ohmsch oder (A3) induktiv Lastkreis für Meldelast (FP)
- Schutzart:** IP44
- Klemmen und Verdrahtung:** Geeignet für Leitergrößen 1,0 - 2,5 mm²
- Länge der Abisolierung:** 6,5 mm
- Betriebstemperatur:** 0 °C bis 60 °C
- Lagertemperatur:** -20 °C bis +65 °C

- Steuerungsklasse:** Klasse II
- Montageart der Steuerung:** Unabhängig montierte Steuerung
- Erdungsmethode:** Die Steuerung ist nicht geerdet. Es sind Klemmen zum Anschließen externer Erdungsleiter vorhanden.
- Befestigungsart für nicht abnehmbare Kabel:** Typ Y
- Bereich des Sensorelements:** (sofern installiert) Einstellbereich des externen Temperatursensors von 5 °C bis 30 °C ± 5 %
- Betriebswert:** Durch Benutzer einstellbare Zeitsteuerung des elektrischen Systems/Heizsystems (nur auf Systemebene über Hub-Controller)
- Verschmutzungsgrad:** 2
- Bemessungsstoßspannung:** 4 kV
- Kugeldrucktest:** 115 °C
- Softwareklasse:** A
- Funktechnologie/Frequenz:** 2,4 GHz
- Funkreichweite:** 30 m Freifeld
- Maximal übertragene Funkfrequenzleistung:** +13 dBm (20 mW)
- Produktabmessungen:** (H x B x T) 162 x 67 x 30 mm
- Kommunikationsprotokoll:** Zigbee 3.0-zertifiziert

Zubehör:
Fernfühler für Raumtemperaturregler

Ausführung	MG	VPE	Artikel-Nr.	Info	UVP/Stk.
Wiser Funkempfänger-Relais 16A (Temperatursensoranbindung)	E6	1	CCTFR6700	Neu	136,00 €

Wiser Fenster-/Türsensor



Wiser Fenster-/Türsensor zur Aktivierung von Automationen von vernetzten Wiser-Produkten (Zigbee). Flexible Anbringungsmöglichkeiten. Bis zu 64 Geräte inklusive Hub können über ein System verbunden werden. Weitere Details in der Online-Dokumentation. 50 x 33 x 16 mm (Sensor), 50 x 9 x 9 mm (Magnetschalter). Modulare Smart Home Anbindung über das Wiser-System, APP-Steuerung vor Ort und aus der Ferne, Zeitpläne, Momente (Szenen) und Automatisierungen per Wiser Home APP. Zigbee 3.0. Flexible Befestigungsmöglichkeiten. System-Konfiguration über die Wiser Home-APP (Online und Offline!)

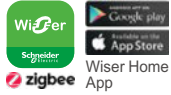

Batterie: 3 VDC, CR2450
Lebensdauer der Batterie: Bis zu 5 Jahre (kann je nach Nutzung, Häufigkeit des Firmware-Updates und Umgebung variieren)
Nennleistung: ≤ 90 mW
Schutzart: IP20
Betriebsfrequenz: 2405-2480 MHz
Max. übertragene Funkfrequenzleistung: ≤ 7 dBm
Betriebstemperatur: -10 bis 50 °C
Relative Luftfeuchtigkeit: 10 % bis 95 %
Abmessungen des Primärelements (H x B x T): 50,3 x 33 x 16,3 mm
Abmessungen des Sekundärelements (H x B x T): 50 x 9 x 9 mm
Kommunikationsprotokoll: Zigbee 3.0-zertifiziert

Ausführung	MG	VPE	Artikel-Nr.	Info	UVP/Stk.
Wiser Fenster-/Türsensor	E6	1	CCT591012	Neu	46,65 €

Wiser Wassersensor



Wiser Wassersensor zur Alarmierung bzw. Aktivierung von Automationen über vernetzte Wiser-Produkte (Zigbee). Wasser-Leck Erkennung am Boden. Bis zu 64 Geräte inklusive Hub können über ein System verbunden werden. Weitere Details in der Online-Dokumentation. 71 x 69 x 19 mm. Modulare Smart Home Anbindung über das Wiser-System, APP-Steuerung vor Ort und aus der Ferne, Zeitpläne, Momente (Szenen) und Automatisierungen per Wiser Home APP. Zigbee 3.0. Einfache Bodenaufstellung. System-Konfiguration über die Wiser Home-APP (Online und Offline!)



Batterie: 3 VDC, LR03 AAA x 2
Lebensdauer der Batterie: Bis zu 5 Jahre (kann je nach Nutzung, Häufigkeit des Firmware-Updates und Umgebung variieren)
Nennleistung: ≤ 90 mW
Betriebsfrequenz: 2405-2480 MHz
Max. übertragene Funkfrequenzleistung: ≤ 9 dBm
Schutzart: IP44
Betriebstemperatur: -10 bis 50 °C
Relative Luftfeuchtigkeit: 10 % bis 95 %
Geräuschpegel: ≥ 70 dB in einem Abstand von 3 m
Abmessungen (H x B x T): 70,8 x 68,68 x 18,96 mm
Kommunikationsprotokoll: Zigbee 3.0-zertifiziert

Ausführung	MG	VPE	Artikel-Nr.	Info	UVP/Stk.
Wiser Wassersensor	E6	1	CCT592012	Neu	67,80 €

Wiser Temperatur-/Luftfeuchtigkeitssensor



Wiser Temperatur-/Luftfeuchtigkeitssensor zur Heizungssteuerung vernetzter Wiser-Produkte (Zigbee). Kompakte Sensorgröße. Bis zu 64 Geräte inklusive Hub können über ein System verbunden werden. Weitere Details in der Online-Dokumentation. 45 x 45 x 17 mm. Modulare Smart Home Anbindung über das Wiser-System, APP-Steuerung vor Ort und aus der Ferne, Zeitpläne, Momente (Szenen) und Automatisierungen per Wiser Home APP. Zigbee 3.0. Flexible Befestigungsmöglichkeiten. System-Konfiguration über die Wiser Home-APP (Online und Offline!)

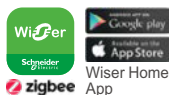

Batterie: 3 VDC, CR2450
Lebensdauer der Batterie: Bis zu 5 Jahre (kann je nach Nutzung, Häufigkeit des Firmware-Updates und Umgebung variieren)
Nennleistung: ≤ 90 mW
Schutzart: IP20
Betriebsfrequenz: 2405-2480 MHz
Max. übertragene Funkfrequenzleistung: ≤ 7 dBm
Betriebstemperatur: -10 bis 50 °C
Temperaturgenauigkeit: ±1,5 °C
Temperaturaufösung: 0,1 °C
Relative Luftfeuchtigkeit: 10 % bis 95 %
Luftfeuchtigkeitsgenauigkeit: ±5 %
Abmessungen (H x B x T): 45 x 45 x 17,2 mm
Kommunikationsprotokoll: Zigbee 3.0-zertifiziert

Ausführung	MG	VPE	Artikel-Nr.	Info	UVP/Stk.
Wiser Temperatur-/Luftfeuchtigkeitssensor	E6	1	CCT593012	Neu	63,60 €

Wiser Bewegungsmelder/Helligkeitssensor

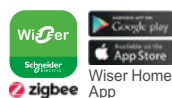

Wiser Bewegungsmelder/Lichtsensor zur Alarmierung/Aktivierung von Automationen vernetzter Wiser-Produkte (Zigbee). Kombi-Sensor für Bewegung oder Lux-Messung. Bis zu 64 Geräte inklusive Hub können über ein System verbunden werden. Weitere Details in der Online-Dokumentation. 75 x 27 mm (Durchmesser x Höhe). Modulare Smart Home Anbindung über das Wiser-System, APP-Steuerung vor Ort und aus der Ferne, Zeitpläne, Momente (Szenen) und Automatisierungen per Wiser Home APP. Zigbee 3.0. Flexible Befestigungsmöglichkeiten. System-Konfiguration über die Wiser Home-APP (Online und Offline!)

Batterie: 3 VDC, LR03 AAA × 2
Lebensdauer der Batterie: Bis zu 5 Jahre (kann je nach Nutzung, Häufigkeit des Firmware-Updates und Umgebung variieren)
Nennleistung: ≤ 90 mW
Schutzart: IP20
Betriebsfrequenz: 2405-2480 MHz
Max. übertragene Funkfrequenzleistung: ≤ 7 dBm
Betriebstemperatur: -10 bis 50 °C
Relative Luftfeuchtigkeit: 10 % bis 95 %
Lux-Messbereich: 0 Lux bis 2000 Lux
Abmessungen: Ø 75,0 × 26,6 mm
Kommunikationsprotokoll: Zigbee 3.0-zertifiziert
Deckenmontage in 2,5 m:
Erfassungswinkel: 360°
Erfassungsreichweite: Ø 4 m
Wandmontage in 1,2 m:
Erfassungswinkel: 90° bis 110° horizontal und vertikal
Erfassungsreichweite: 5 m Radius

Ausführung	MG	VPE	Artikel-Nr.	Info	UVP/Stk.
Wiser Bewegungsmelder/Helligkeitssensor	E6	1	CCT595012	Neu	72,10 €

Wiser Smarter Rauchmelder

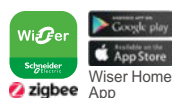

Schneider Electric Wiser Rauchmelder für Wohnanwendungen mit photoelektrischer Technologie. Wiser Rauchmelder erkennt gefährlichen Rauch und Feuer und warnt die Bewohner eines Hauses. Wenn das Gerät mit dem Wiser-System verbunden ist, sendet es die Benachrichtigungen über die Wiser-App. Es kann auch Signale durch andere Produkte (z. B. Taschenlampen) auslösen, die mit dem Wiser-System verbunden sind. Die Betriebsspannung beträgt 3VDC, gespeist von einer versiegelten Lithiumbatterie mit einer Lebensdauer von 10 Jahren. Die Abmessungen sind (B) 89,5mm x (H) 33,5mm x (T) 89,5mm. Das Produkt unterstützt 3 Funktionen, Alarm, Stummschaltung, Selbsttest der Rauchererkennung. Diese Aufputzmontage ist für die Inneninstallation vorgesehen. Die Befestigung erfolgt durch Schrauben. Das Produkt ist für die Wand- oder Deckenmontage vorgesehen. Es ist kompatibel für eine Umgebungstemperatur von 0°C bis 45°C. Die Schutzart ist IP20. Dieser Rauchmelder ist CE (EN14604), Q-Label und NF zertifiziert. Die Farbe des Produkts ist weiß (RAL 9003).

Betriebsstrom: < 70 mA
Sensortyp: Fotoelektrisch.
 Dieser Rauchmelder enthält KEIN radioaktives Material.
Betriebstemperatur: 0 °C bis 45 °C
Luftfeuchtigkeit: 5 % bis 95 %
Vernetzung: HF, max. 40 Geräte in einem Netzwerk
Kommunikationsprotokoll: ZigBee, max. 40 Geräte in einem Netzwerk
Betriebsfrequenz: Zigbee: 2405-2480 MHz HF: 868 MHz
Funkreichweite: 40 m Sichtlinie für den Innenbereich
Signalton: 85 dB bei 3 m
Abmessungen (H × B × T): 89 × 89 × 33,5 mm
Standard: EN 14604:2005 + AC:2008
Zertifizierung: Zigbee 3.0

Ausführung	MG	VPE	Artikel-Nr.	Info	UVP/Stk.
Wiser Smarter Rauchmelder	E6	1	CCT599002	Neu	138,00 €

Resi9 PowerTag



- Kompakter Energiesensor zum Messen von einzelnen Abgängen oder Verbrauchern:
- Einfache Montage
- Passend zur Verwendung mit der Resi9 Baureihe
- Kabel durch die Öffnung des PowerTag durchführen und zusammen mit der Anschlussfahne in die Anschlussklemme des LS- oder FI-Schutzschalters mit anschließen
- Messung bis 63 A
- Nennspannung Phase - Neutral 230 V AC Phase - Phase 400 V AC
- Keine zusätzliche Spannungsversorgung notwendig
- Verbindung und Übertragung der Messwerte an das Wiser Hub 2.Generation mittels Funkverbindung

Ausführung	MG	VPE	Artikel-Nr.	Info	UVP/Stk.
1P+Kabel, Einbau Oben o. Unten	D3	1	R9M20		78,40 €
3P, Einbau Oben o. Unten	D3	1	R9M40		109,00 €
3P+N, Einbau Oben	D3	1	R9M41		125,00 €

Resi9 PowerTag Flex



- Kompakter Energiesensor zum Messen von einzelnen Abgängen oder Verbrauchern:
- Einfache Montage
- Anschluss des PowerTag an den LS-Schalter, FI-Schutzschalter, Hauptschalter, ... mittels der beiden rausgeführten Anschlusskabel anschließen
- Ideal zum Nachrüsten von vorhandenen Reiheneinbaugeräten oder an die Baureihe Acti9 iC60
- Messung bis 63 A
- Nennspannung Phase - Neutral 230 V AC Phase - Phase 400 V AC
- Keine zusätzliche Spannungsversorgung notwendig
- Verbindung und Übertragung der Messwerte an das Wiser Hub 2.Generation mittels Funkverbindung

Ausführung	MG	VPE	Artikel-Nr.	Info	UVP/Stk.
1P+N	D3	1	R9M60		94,50 €
3P+N	D3	1	R9M70		139,50 €





KNX Reiheneinbaugeräte

Intelligenz im ganzen Haus

Als langjährige und entsprechend erfahrene Experten für Smart Home Systeme verfügen Merten und Schneider Electric über ein breites Produktspektrum von KNX-kompatiblen Geräten. Hierzu zählen beispielsweise Systemgeräte wie Bussspannungsversorgungen, Schnittstellen bzw. Gateways oder Komponenten für die gezielte Energiemessung. Ebenso finden Bauherren, Planer, Architekten, Installateure und Co. bei Merten und Schneider Electric verschiedene Sensoren und Aktoren wie Jalousie- und Dimmaktoren sowie solche Geräte zur Regelung der Raumtemperatur. Abgerundet wird unser Sortiment in diesem Bereich von Komponenten für die Visualisierung wie beispielsweise spezifische KNX Software.

KNX Reiheneinbaugeräte

Visualisierung/Gateways	558
Systemkomponenten	562
Busspannungsversorgungen	564
Busspannungsversorgungen Zubehör	567
Logikmodule	568
Schaltaktoren SpaceLogic	569
Schaltaktoren	571
Jalousie-/Schaltaktoren SpaceLogic	575
Jalousie-/Schaltaktoren REG-K mit Handbetätigung	577
Jalousieaktoren REG-K mit Handbetätigung	578
Universaldimmer SpaceLogic	579
Dimmaktoren	581
Steuereinheiten 0-10 V	582
Raumtemperaturregelung	583
Sonstige Aktoren	585
Binäreingänge	586
Zeitschaltuhren	588
Sonstige Sensoren	589
Energiemessung	590



Passende Seminare für diesen Produktbereich



Seminarprogramm 014816

KNX Grundlagenseminar



Seminarprogramm 014817

KNX Praxisseminar



Seminarprogramm 014653

KNX Grundlagenkurs mit anschließender Zertifizierung

Wiser for KNX Logik-Controller



- Logik Controller für die Steuerung, Visualisierung und Kopplung von KNX und Modbus Anlagen.
- Wiser for KNX (bekannt als HomeLYnk) kann genutzt werden:**
- als Userinterface für die Anzeige und Steuerung von relevanten Informationen auf PCs und mobilen Endgeräten.
- als Gateway für die Kommunikation zwischen verschiedenen Produkten und Netzwerken.
- als Datenspeicher, zum Analysieren von Daten und zum Versenden und Exportieren der Daten (z.B. als .csv).
- als Logik Controller

Funktionen:

- Logikfunktionen
- WEB SCADA Visualisierung für PC und mobile Geräte
- Systemübergreifendes Gateway zwischen KNX und Modbus RTU/TCP
- Integration von Geräten über RS-232 (IR, AV)
- Termin- und Zeitsteuerung
- Integration von Web-Kamera
- Datenlogger mit Trenddarstellung
- BACnet Server (150 Datenpunkte)
- Modbus (10 Teilnehmer)
- Login Visualisierung (8 Benutzer)
- Vordefinierte Modbus-Templates
- Einfache Block-Programmierung

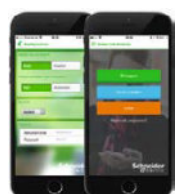

BACnet zertifiziert:

„BACnet Application Specific Controller (B-ASC)“

- Neue Symbole

Spannungsversorgung: 24 V DC

Leistungsaufnahme: 2 W

Anzeigeelemente: LED-Anzeige 1: Grüne LED (CPU last), LED-Anzeige 2: Grüne LED (Betrieb) oder rote LED (Reset)

Bedienelemente: 1x Reset Taster

Schnittstellen: 1x KNX, 1x RJ45 Ethernet 10/100 MBit/s, 1x RS-485 (incl. Polarisierungswiderstand 47 kX, keine Terminierung), 1x RS-232, 1x USB 2.0

Klemmen: KNX: Busklemme 2 x 0,8 mm

Spannungsversorgung: 0,5 mm² – 1,5 mm²

Serielle Schnittstellen: 0,5 mm² – 1,5 mm²

Betrieb: -5°C to +45°C

Abmessungen: 90 x 52 x 58 mm (HxBxT)

Medium: TP256

Hinweis: Automatische Erstellung von Visualisierungen für Smartphone, Tablet und Touchpanels mit Software eConfigure KNX lite (LSS900100) möglich.

Farbe	TE	MG	VPE	Artikel-Nr.	Info	UVP/Stk.
Lichtgrau	3	G1	1	LSS100100		1.357,00 €

spaceLYnk Logik-Controller



- Logik Controller für die Erstellung komplexer Gebäudeautomatisierungslösungen.
- Gebäudeautomatisierungslösung für kleinere und mittlere Gebäude mit kompletter Steuerung einschließlich Beleuchtungs- und Raumsteuerung (KNX), Messtechnik (Modbus Geräte, Smartlink RTU und IP)
- Gewerkeübergreifende Kommunikation für große Gebäude mit kompletter Steuerung über SBO (BMS von Schneider Electric).

SpaceLYnk kann genutzt werden:

- als Gateway für die Kommunikation zwischen verschiedenen Produkten und Netzwerken.
- als Datenspeicher, zum Analysieren von Daten und zum Versenden und Exportieren der Daten (z.B. als .csv).
- als Userinterface für die Anzeige und Steuerung von relevanten Informationen auf PCs und mobilen Endgeräten.
- als Logik Controller

Funktionen:

- Logikfunktionen
- WEB SCADA Visualisierung für PC und mobile Geräte
- Systemübergreifendes Gateway zwischen KNX und Modbus RTU/TCP
- Termin- und Zeitsteuerung
- Integration von Web-Kamera
- Datenlogger mit Trenddarstellung
- BACnet Server (2.000 Datenpunkte)
- Modbus (31 Teilnehmer)
- Login Visualisierung (50 Benutzer)
- Vordefinierte Modbus-Templates
- Einfache Block-Programmierung



BACnet zertifiziert:

„BACnet Application Specific Controller (B-ASC)“

- Neue Symbole

Spannungsversorgung: 24 V DC

Leistungsaufnahme: 2 W

Anzeigeelemente: LED-Anzeige 1: Grüne LED (CPU Last), LED-Anzeige 2: Grüne LED (Betrieb) oder rote LED (Reset)

Bedienelemente: 1x Reset Taster

Schnittstellen: 1x KNX, 1x RJ45 Ethernet 10/100 MBit/s, 1x RS-485 (incl. Polarisierungswiderstand 47 kX, keine Terminierung), 1x RS-232, 1x USB 2.0

Klemmen: KNX: Busklemme 2 x 0,8 mm

Spannungsversorgung: 0,5 mm² – 1,5 mm²

Serielle Schnittstellen: 0,5 mm² – 1,5 mm²

Betrieb: -5°C to +45°C

Abmessungen: 90 x 52 x 58 mm (HxBxT)

Medium: TP256

Hinweis: Automatische Erstellung von Visualisierungen für Smartphone, Tablet und Touchpanels mit Software eConfigure KNX lite (LSS900100) möglich.

Farbe	TE	MG	VPE	Artikel-Nr.	Info	UVP/Stk.
Lichtgrau	3	G1	1	LSS100200		1.629,00 €

SpaceLogic KNX BMS IP-Gateway



Das SpaceLogic KNX BMS IP Gateway ist ein bidirektionales Multifunktionsgerät, das die Integration von KNX-Installationen mit Geräten der Gebäudeautomation ermöglicht. Die Hauptkommunikationsschnittstelle ist KNX TP und IP mit Unterstützung des BACnet-Protokolls. Es sind drei Komponenten in einem Gerät vereint: KNX IP-Router (max. 500 Objekte), KNX IP-Schnittstelle und DPSU-Drossel-Stromversorgung. Das Gateway ermöglicht es professionellen Installateuren, KNX-Installationen dank einer Kombination von Funktionen kosten- und zeiteffizienter zu installieren. Die Konfiguration und Inbetriebnahme ist dank der eingebetteten Anwendung, die den Prozess vereinfacht, einfach und schnell. Die Architektur kann einfacher sein, da die Verwendung von IP-Routern und KNX-Stromversorgungen unter Berücksichtigung bestimmter Parameter nicht mehr notwendig ist. Das Gateway ist für kommerzielle Installationen konzipiert und von BTL als anwendungsspezifischer Controller (B-ASC) zertifiziert, was eine 100%ige Kompatibilität gewährleistet. Gleichzeitig garantiert es eine nahtlose Integration mit jedem BACnet-Gerät.

Versorgungsspannung: DC 12 V - 30 V SELV
Leistungsaufnahme: 2 W
Anschlüsse Spannungsversorgungen:
D DC 12 V - 30 V SELV
E DC 12 V - 30 V SELV PoE passiv
H Versorgung für DPSU-Drossel, DC 21 V - 31 V SELV
DPSU-Drossel: Nennstrom max. 320 mA, kurzschlussfest, Auslösestrom ≤ 1 A
Anschlussklemmen: KNX 2-fach und 3-fach steckbare Schraubklemme, für max. 2x 0,5 ... 1,5 mm² (ein- / mehrdrähtig, flexibel)
 1x RJ45, Ethernet 10BaseT / 100BaseT
Umgebungstemperatur:
Betrieb: 0 °C ... 45 °C
Lager: -15 °C ... +55 °C
Transport: -25 °C ... +70 °C
Umgebung: Einsatzhöhe bis 2000 m über Meereshöhe (MSL)
Max. Feuchtigkeit: 95 %, keine Betauung
Anzeige- / Bedienelemente: 2x LED (CPU-Auslastung, Betriebsbereitschaft / Reset)
 Reset-Taster
 2 Steckbrücken (Jumpers) (PoE, POW)
Schutzart: IP20
Gerätebreite: 4 TE, ca. 72 mm

Farbe	TE	MG	VPE	Artikel-Nr.	Info	UVP/Stk.
Lichtgrau	3	G1	1	LSS100300	Neu	905,00 €

SpaceLogic KNX Hybrid Modul



Das SpaceLogic KNX Hybrid Modul ist ein Gerät, das an einen Wiser für KNX oder spaceLYnk Controller angeschlossen wird und diesen eine drahtlose Verbindung ermöglicht. Es ist mit den drahtlosen Wiser Geräten von Schneider kompatibel (die Liste der unterstützten Geräte wird ständig erweitert und kann von Land zu Land variieren). Neue oder bestehende KNX-Installationen können einfach mit drahtlosen Geräten aufgerüstet werden, ohne dass zusätzliche KNX-Kabel verlegt werden müssen. Drahtlose Fenster-/Türsensoren, Bewegungssensoren, Wasserlecksensoren, Temperatur-/Luftfeuchtigkeitssensoren können einfach zu der bestehenden KNX Installation hinzugefügt werden. Steckdosen oder Smart Plugs können hinzugefügt und aus der Ferne ein- und ausgeschaltet werden. Drahtlose Geräte können von den KNX Geräten gesteuert werden. Umgekehrt kann jedes KNX Gerät von den drahtlosen Wiser Geräten angesteuert werden. Mit der neuen Wiser KNX App können alle Geräte gesteuert, Zeitpläne, Momente (Szenen) und Automatisierungen erstellt und Benachrichtigungen empfangen werden. Um die KNX-Geräte richtig zu koppeln und zu konfigurieren, muss die SpaceLogic KNX Hybrid-Anwendung installiert werden. Die Anwendung steht auf dem Marktplatz des Wisers für KNX und spaceLYnk Controllers zum Download bereit. In wenigen einfachen Schritten werden die drahtlosen Geräte gepaart und konfiguriert, so dass sie wie jedes andere KNX-Gerät funktionieren können. Es gibt keinen Unterschied zwischen drahtlosen und kabelgebundenen Geräten, eine wirklich nahtlose Integration. Das KNX Hybrid Modul kann mit der gleichen 24 V DC Stromversorgung betrieben werden, die auch die Wiser für KNX oder spaceLYnk Controller versorgt. Die Kommunikation zwischen dem Hybridmodul und den Controllern erfolgt über eine RS232-Schnittstelle, die in beiden Geräten vorhanden ist. Die im Liefer-

umfang enthaltene 3 m Antenne ist für die Montage außerhalb des Schaltschranks vorgesehen, um die Reichweite des Funksignals zu erhöhen. Dank ihres Magnetfußes kann die Antenne auf allen metallischen Oberflächen angebracht werden. Die Rundstrahlantenne wird über einen SMA-Stecker mit dem SpaceLogic KNX Hybrid Modul verbunden. Das KNX Hybrid Modul für die Standard-DIN-Schiene muss zusammen mit dem Wiser für KNX oder spaceLYnk Controller im Niederspannungsbereich der Schränke verwendet werden. Wenn das Antennenkabel durch Hochspannungsschränke verlaufen soll, muss das Kabel getrennt von der Stromverteilung verlegt werden. Eine weitere Möglichkeit ist die Verwendung eines qualifizierten elektrischen Isolierschlauchs. Eine Isolationsspannung von mindestens 2 kV ist erforderlich.

Spannungsversorgung: DC 24 V, mit Wiser für KNX (LSS100100) oder spaceLYnk (LSS100200)
Anschlussklemmen: Antenne RS232-Verbindung (TX, RX, GND) und DC 24 V-Spannungsversorgung (-/+)
Antenne:
Sendefrequenz: 2405 MHz ... 2480 MHz
Sendeleistung: <10 dBm
Umgebungstemperatur:
Betrieb: 0 °C ... +45 °C
Lager: -15 °C ... +55 °C
Transport: -25 °C ... +70 °C
Umgebung: Einsatzhöhe bis 2000 m über Meereshöhe (MSL)
Max. Feuchtigkeit: 95 %, keine Betauung
Anzeige- / Bedienelemente: Zweifarbige LED (rot/ orange)
Schutzart: IP20
Gerätebreite: 1 TE, ca. 18 mm

Hinweis: Lieferbar ab Frühjahr 2023

Farbe	TE	MG	VPE	Artikel-Nr.	Info	UVP/Stk.
Lichtgrau	3	G1	1	LSS100400	Neu	161,00 €

SpaceLogic KNX DALI Gateway Pro, DALI-2



- Das KNX DALI-Gateway verbindet KNX mit dem DALI-Bus. Das Gateway ist ein Steuergerät der Kategorie I mit integrierter DALI-Spannungsversorgung für die EVGs.
- Das Gerät ist ein DALI-2 Multi-Master Controller entsprechend EN 62386 edition 1 und edition 2. Es ist geeignet elektronische DALI-Vorschaltgeräte gemäß edition 1 und edition 2 -auch im Mix anzusteuern, gemäß Multi-Master Controller wird die Einbindung von DALI-2 Sensoren (Präsenz- und Bewegungsmelder, Taster etc.) unterstützt.
- Es können bis zu 64 EVGs in 16 Gruppen geschaltet und gedimmt sowie über 16 Szenen gesteuert werden. Zudem lassen sich die 64 EVGs einzeln über KNX ansteuern oder über KNX-Gruppenadressen zusammenfassen. Fehlermeldungen der einzelnen EVGs bzw. jedes angeschlossenen Leuchtmittels können zum KNX gesendet und visualisiert werden.

Die DALI-Inbetriebnahme und -Konfiguration, die Gruppenzuordnung und die Szeneneinstellung lassen sich durchführen über: das Gerät (Display und optional sperrbare Bedientasten) den integrierten Web-Server

Web-Serverfunktionen:

- Neuer Webserver mit zusätzlichen Diagnosefunktionen
- Der Zugriff erfolgt mit Hilfe eines PCs, PDAs oder Web-Tableaus über das LAN-Netzwerk. Mit einem WLAN-Umsetzer erleichtert sich die Inbetriebnahme zusätzlich. Über die internen Webseiten lässt sich das Gerät in Betrieb nehmen und alle wichtigen Funktionen konfigurieren, bedienen oder anzeigen.
- Zwei getrennte Benutzerprofile mit eigenem Passwort
- Effektmodul mit 16 Effekten und insgesamt bis zu 500 Steuerbefehle

Konfigurieren: Effekte, Service, Wartung, Burn-in, Betriebsstunden

Bedienen: Gerät, EVGs und Gruppen

Anzeigen: Status- und Fehlermeldungen

- Integrierte Farbsteuerung mit maximal 16 Templates mit bis zu 300 Steuerbefehlen
- Konfigurierbare Szenen mit Helligkeit und Farbwerten.
- Mit integriertem Busankoppler. Für die Montage auf Hutschienen TH35 nach EN 60715.
- Der Busanschluss erfolgt über eine Busanschlussklemme, eine Datenschiene ist nicht erforderlich.

Softwarefunktionen KNX:

- Farbtemperaturregelung für 2 getrennte DT-8 LED-Leuchten
- Dim-to-Cold-Funktion aktiviert
- Schalt-, Dimm- und Wertobjekt pro Gruppe oder EVG. Treppenlichtzeitfunktion. Statusobjekte. Verzögerungen zwischen Rückmeldungen.
- Detaillierte Fehlermeldungen je EVG und Gruppe. Test von DALI-EVGs für Notbeleuchtung mit Zentralbatterie oder eingebauter Batterie mit wählbaren Testintervallen. Parallele Broadcast-Ansteuerung aller EVGs, Ein-/Aus-schaltelligkeit und Ein-/Auschaltdimmgeschwindigkeit. Dimmgeschwindigkeiten für relatives Dimmen und Dimmwerte. Dimmwert max./min. Verschiedene Modi (Normal, Permanent, Nacht, Panik). Betriebsstundenzähler und Einbrennautomatik pro EVG.

Versorgungsspannung: AC/DC 100-240 V, 50/60 Hz

Ausgänge: DALI D+, D-, DC 16-18 V

(Basisisolierung, kein SELV), max. 250 mA, kurzschlussfest

Schnittstellen: KNX, Ethernet RJ-45, DALI

Typ: Steuergerät der Kategorie I (Multi Master)

Anschlussquerschnitt: Versorgung bzw. DALI: 1,5-2,5 mm²

Schutzart: IP 20

Lieferumfang: Mit Busanschlussklemme.

Farbe	TE	MG	VPE	Artikel-Nr.	Info	UVP/Stk.
Lichtgrau	4	G1	1	MTN6725-0101		473,00 €

KNX DALI-Gateway Basic REG-K/1/16/64



- Das KNX DALI Gateway verbindet den KNX Bus mit 1 DALI-Ausgang. Das Gateway ist ein DALI-Steuergerät der Kategorie I mit integrierter DALI Spannungsversorgung für die EVGs. Bis zu 64 EVGs können in 16 Gruppen geschaltet und gedimmt sowie über 16 Szenen gesteuert werden.
- Es können bis zu 64 EVGs in 16 Gruppen geschaltet und gedimmt sowie über 16 Szenen gesteuert werden. Zudem lassen sich die 64 EVGs einzeln über KNX ansteuern oder über KNX-Gruppenadressen zusammenfassen.
- Das Gerät ist ein DALI-2 Single-Master Controller entsprechend EN 62386 edition 1 und edition 2.
- Außerdem können verschiedene Farbbefehle (z.B. Weißtonsteuerung, RGB, XY und HSV) z.B. von KNX Tastern interpretiert und DALI DT8 Leuchten entsprechend angesteuert werden.
- Die Betriebsstundenerfassung erfasst die Betriebsstunden der Gruppen. Fehlermeldungen von einzelnen EVGs und Gruppen können über KNX gesendet und visualisiert werden.
- Ein Farbsteuerungsmodul erlaubt bis zu 16 Zeitsteuerungen für Helligkeit und Farbe auf Wochenbasis, sofern das Gerät mit einer Zeitsynchronisation verbunden wird. Die bis zu 16 Zeitprogramme mit bis zu 300 Befehlen pro DALI Ausgang können über KNX Objekte freigegeben oder gesperrt werden. Die DALI-Inbetriebnahme und-Konfiguration, die Gruppenzuordnung und Szeneneinstellung können mit der ETS Applikation und einer ETS-App. (DCA) durchgeführt werden.
- Mit integriertem Busankoppler. Für die Montage auf Hutschienen TH35 nach EN 60715. Der Busanschluss erfolgt über eine Busanschlussklemme, eine Datenschiene ist nicht erforderlich.

Softwarefunktionen KNX:

Schalt-, Dimm, Wert- und Farbobjekte pro Gruppe, sowie Schalt-, Wert- und Farbobjekt für Broadcast-Steuerung. Treppenlichtzeitfunktion bei gediminten Leuchten auch mit Vorwarnung, Betriebsarten Normal-, Dauer-, Nacht- und Panikbetrieb. Differenzierte Fehleranalyse pro EVG und Gruppe. Szenen mit Helligkeit und Farbe. Energieeinsparung durch Reduktion der StandBy-Verluste der EVGs durch einen zusätzlichen KNX Schaltaktor möglich. Mit dem Farbsteuerungsmodul können Helligkeiten und Farben auf Basis einer Wochenzeitschaltuhr gesteuert werden. (Voraussetzung: Wochentag- und Zeitsynchronisation) Dabei sind auch zeitliche Übergänge bis 90s möglich. Die bis zu 16 Zeitprogramme können über KNX Objekte gesteuert werden. Betriebsstunden können je Gruppe erfasst, zurückgesetzt und bei Überschreitung eines Grenzwertes als Alarm gesendet werden. Eine Aktualisierung der Firmware kann über eine FAT32 formatierte Micro-SD Karte durchgeführt werden.

Medium: TP256

Versorgungsspannung: AC/DC 100-240V, 50/60Hz

Ausgänge: 1x DALI D+, D-, DC16-18 V

(Basisisolierung, kein SELV), max. 250mA, kurzschlussfest

Schnittstellen: KNX, DALI

Typ: DALI Steuergerät der Kategorie I (Single Master)

Anschlussquerschnitt: Netzversorgung bzw. DALI: 1,5-2,5mm²

Schutzart: IP20

Lieferumfang: Mit Busanschlussklemme.

Farbe	TE	MG	VPE	Artikel-Nr.	Info	UVP/Stk.
Lichtgrau	4	G2	1	MTN6725-0003		363,00 €

KNX DALI-Gateway Basic REG-K/2/16/64



- Das KNX DALI Gateway verbindet den KNX Bus mit 2 DALI-Ausgängen. Das Gateway ist ein DALI-Steuergerät der Kategorie I mit integrierter DALI Spannungsversorgung für die EVGs. Je DALI Ausgang können bis zu 64 EVGs in 16 Gruppen geschaltet und gedimmt sowie über 16 Szenen gesteuert werden.
- Zudem lassen sich die 64 EVGs einzeln über KNX ansteuern oder über KNX-Gruppenadressen zusammenfassen.
- Das Gerät ist ein DALI-2 Single-Master Controller entsprechend EN 62386 edition 1 und edition 2. Es ist geeignet elektronische DALI-Vorschaltgeräte gemäß edition 1 und edition 2 - auch im Mix- anzusteuern, gemäß Single-Master Controller wird die Einbindung von DALI-2 Sensoren (Präsenz- und Bewegungsmelder, Taster etc.) unterstützt.
- Außerdem können verschiedene Farbbefehle (z.B. Weißtonsteuerung, RGB, XY und HSV) z.B. von KNX Tastern interpretiert und DALI DT8 Leuchten entsprechend angesteuert werden.
- Die Betriebsstundenerfassung erfasst die Betriebsstunden der Gruppen. Fehlermeldungen von einzelnen EVGs und Gruppen können über KNX gesendet und visualisiert werden.
- Ein Farbsteuerungsmodul erlaubt bis zu 16 Zeitsteuerungen für Helligkeit und Farbe auf Wochenbasis, sofern das Gerät mit einer Zeitsynchronisation verbunden wird. Die bis zu 16 Zeitprogramme mit bis zu 300 Befehlen pro DALI Ausgang können über KNX Objekte freigegeben oder gesperrt werden. Die DALI-Inbetriebnahme und-Konfiguration, die Gruppenzuordnung und Szeneneinstellung können mit der ETS Applikation und einer ETS-App. (DCA) durchgeführt werden.
- Mit integriertem Busankoppler. Für die Montage auf Hutschienen TH35 nach EN 60715. Der Busanschluss erfolgt über eine Busanschlussklemme, eine Datenschiene ist nicht erforderlich.

Softwarefunktionen KNX:

Schalt-, Dimm, Wert- und Farbobjekte pro Gruppe, sowie Schalt-, Wert- und Farbobjekt für Broadcast-Steuerung. Treppenlichtzeitfunktion bei gediminten Leuchten auch mit Vorwarnung, Betriebsarten Normal-, Dauer-, Nacht- und Panikbetrieb. Differenzierte Fehleranalyse pro EVG und Gruppe. Szenen mit Helligkeit und Farbe. Energieeinsparung durch Reduktion der StandBy-Verluste der EVGs durch einen zusätzlichen KNX Schaltaktor möglich. Mit dem Farbsteuerungsmodul können Helligkeiten und Farben auf Basis einer Wochenzeitschaltuhr gesteuert werden. (Voraussetzung: Wochentag- und Zeitsynchronisation) Dabei sind auch zeitliche Übergänge bis 90s möglich. Die bis zu 16 Zeitprogramme können über KNX Objekte gesteuert werden. Betriebsstunden können je Gruppe erfasst, zurückgesetzt und bei Überschreitung eines Grenzwertes als Alarm gesendet werden. Eine Aktualisierung der Firmware kann über eine FAT32 formatierte Micro-SD Karte durchgeführt werden.

Medium: TP256

Versorgungsspannung: AC/DC 100-240V, 50/60Hz

Ausgänge: 2x DALI D+, D-, DC16-18 V

(Basisisolierung, kein SELV), max. 250mA, kurzschlussfest

Schnittstellen: KNX, DALI

Typ: DALI Steuergerät der Kategorie I (Single Master)

Anschlussquerschnitt: Netzversorgung bzw. DALI: 1,5-2,5mm²

Schutzart: IP20

Farbe	TE	MG	VPE	Artikel-Nr.	Info	UVP/Stk.
Lichtgrau	4	G2	1	MTN6725-0004		499,00 €

SpaceLogic KNX-Koppler DIN-Schiene



- Zur logischen Verbindung und galvanischen Trennung von Linien und Bereichen.
- Das Gerät unterstützt KNX Security. Diese Option kann in der ETS aktiviert werden. Als sicherer Linienkoppler ermöglicht das Gerät die Weiterleitung von gesicherter und ungesicherter Kommunikation. Zusätzlich ist der Zugriff auf das Gerät selbst (z.B. für einen Download) durch KNX Security geschützt.
- Das Gerät verfügt über eine Filtertabelle (8k Bytes) und sorgt für eine galvanische Trennung zwischen den Linien.
- Der Koppler unterstützt KNX Longframes und ist kompatibel mit der ETS 5 Software.
- Mit 2 integrierten Tastern für Testzwecke und 3 Status-LEDs.
- Zur Montage auf Hutschienen TH35 nach EN 60715.
- Der Anschluss des Busses erfolgt über Busanschlussklemmen.

- **KNX Softwarefunktionen:**
Das Gerät kann als Bereichs-/Linienkoppler oder als Repeater zur Bildung von Liniensegmenten in bestehenden oder neuen KNX-Systemen eingesetzt werden. Die Funktion als Koppler oder Repeater ist parametrierbar.
- Funktionen als Koppler: Einsatz als Bereichs- oder Linienkoppler in Abhängigkeit von der physikalischen Adresse. Reduzierung der Buslast durch die Filterfunktion (Filtertabelle). Unterstützung des vollen Adressbereichs (Gruppe 0-31) mit Filterfunktion. Die Weiterleitung von individuell adressierten Telegrammen (Subline = Mainline, Mainline = Subline) ist parametrierbar. Die Weiterleitung von Gruppentelegrammen (Unterleitung = Hauptleitung, Hauptleitung = Unterleitung) ist parametrierbar. Telegrammwiederholungen bei Übertragungsfehlern getrennt für Gruppentelegramme, Broadcast-Telegramme und physikalisch adressierte Telegramme parametrierbar. Die Telegrammbestätigung für Gruppentelegramme und physikalisch adressierte Telegramme ist separat parametrierbar.
- Funktion als Repeater: Erweiterung einer Linie in Segmente. Telegrammwiederholungen bei Übertragungsfehlern getrennt für Gruppentelegramme, Broadcast-Telegramme und physikalisch adressierte Telegramme parametrierbar.

Medium: TP256

Lieferumfang: Mit Busanschlussklemme und Kabelabdeckung.

Hinweis: Diese Anwendung erfordert die ETS 5 oder höher.

Farbe	TE	MG	VPE	Artikel-Nr.	Info	UVP/Stk.
Lichtgrau	1	G2	1	MTN6500-0101		248,00 €

SpaceLogic KNX IP-Router DIN-Schiene



- Der Spacelogic KNX IP Router ermöglicht die Weiterleitung von Telegrammen zwischen verschiedenen Linien über ein LAN (IP) als schnellen Backbone.
- Zusätzlich ist dieser KNX IP Router geeignet, einen PC an das KNX Netzwerk anzuschließen, z.B. für die ETS-Programmierung.
- Der KNX IP Router unterstützt die KNX Security, die in der ETS aktiviert werden kann. Als sicherer Router ermöglicht das Gerät die Kopplung von ungesicherter Kommunikation auf KNX TP an einen gesicherten IP-Backbone. Für die Schnittstellenfunktionalität (Tunneling) verhindert die KNX-Sicherheit einen unbefugten Zugriff. Der Router unterstützt bis zu 8 Tunneling-Kanäle. Für jeden Tunneling-Kanal muss eine eigene individuelle Adresse konfiguriert werden. Die IP-Adresse kann über einen DHCP-Server bzw. durch manuelle Konfiguration (ETS) bezogen werden. Dieser KNX IP Router arbeitet gemäß der KNXnet/IP-Spezifikation und nutzt den Core, das Gerätemanagement, das Tunneling und den Routing-Teil.

- Der Spacelogic KNX IP Router verfügt über eine erweiterte Filtertabelle für die Hauptgruppe 0 bis 31 und kann bis zu 150 Telegramme zwischenspeichern.
- Der Router wird über den KNX-Bus mit Strom versorgt. Eine zusätzliche Stromversorgung ist nicht erforderlich.
- Mit 2 integrierten Drucktasten für Testzwecke und 3 Status-LEDs.
- Zur Montage auf Hutschiene TH35 nach EN 60715.
- Der Anschluss des Busses erfolgt über eine Busanschlussklemme.
- Der Anschluss an das LAN-Netzwerk erfolgt über die RJ45-Buchse.

Medium: TP256

Lieferumfang: Mit Busanschlussklemme und Kabelabdeckung.

Hinweis: Diese Anwendung erfordert die ETS 5 oder höher.

Farbe	TE	MG	VPE	Artikel-Nr.	Info	UVP/Stk.
Lichtgrau	1	G2	1	MTN6500-0103		367,00 €

SpaceLogic KNX IP-Schnittstelle DIN-Schiene



- Das Spacelogic KNX IP Interface ist eine Schnittstelle zwischen IP und KNX. Sie können von jedem Punkt Ihres LANs auf den KNX Bus zugreifen.
- Das Spacelogic KNX IP Interface kann als Programmierschnittstelle für die ETS 5 Software verwendet werden und ermöglicht den Zugriff auf den KNX-Bus über das Internet über ein VPN.
- Das Gerät unterstützt KNX Security, die in der ETS aktiviert werden kann. Mit seiner Schnittstellenfunktionalität (Tunneling) verhindert die KNX Security einen unbefugten Zugriff. Das Gerät unterstützt bis zu 8 Tunneling-Kanäle. Für jeden Tunneling-Kanal muss eine eigene individuelle Adresse konfiguriert werden. Mit 2 integrierten Drucktastern zur Auswahl des Tunnelkanals und 3 Status-LEDs.

- Das Interface wird über den KNX-Bus mit Strom versorgt. Eine zusätzliche Spannungsversorgung ist nicht erforderlich.
- Zur Montage auf Hutschienen TH35 nach EN 60715.
- Der Anschluss des Busses erfolgt über eine Busanschlussklemme.
- Der Anschluss an das LAN-Netzwerk erfolgt über die RJ45-Buchse.

Medium: TP256

Lieferumfang: Mit Busanschlussklemme und Kabelabdeckung.

Hinweis: Diese Anwendung erfordert die ETS 5 oder höher.

Farbe	TE	MG	VPE	Artikel-Nr.	Info	UVP/Stk.
Lichtgrau	1	G2	1	MTN6502-0105		228,00 €

SpaceLogic KNX USB-Schnittstelle DIN-Schiene



- Zum Anschluss eines Programmier- oder Diagnosegerätes mit einer USB 2.0 Schnittstelle an den KNX. Der USB-Stecker (Typ C) ist vom KNX-Bus galvanisch getrennt. Er kann als Programmierschnittstelle für die ETS Software Version 4 (oder höher) verwendet werden.
- Das Gerät wird lokal mit der physikalischen Adresse programmiert und verfügt über keine Programmier-taste und keine Programmier-LED. Mit 2 Status-LEDs.
- Die KNX USB-Schnittstelle unterstützt die KNX „Longframe“-Kommunikation und ist kompatibel mit KNX Sicherheitstelegrammen/-geräten. Dies ermöglicht schnellere KNX-Downloads, wenn das Zielgerät dies unterstützt (z.B. **MTN6725-0101**).
- Zur Montage auf Hutschiene TH35 nach EN 60715.
- Der Anschluss des Busses erfolgt über eine Busanschlussklemme.

Medium: TP256

Lieferumfang: Mit Busanschlussklemme und Kabelabdeckung.

Farbe	TE	MG	VPE	Artikel-Nr.	Info	UVP/Stk.
Lichtgrau	1	G2	1	MTN6502-0101		189,50 €

SpaceLogic KNX Spannungsversorgung 320 mA



- KNX Spannungsversorgung 320 mA, REG SpaceLogic KNX Spannungsversorgung 320 mAbestimmungsgemäßer Gebrauch-Versorgung von KNX-Geräten mit Busspannung-Versorgung von Geräten mit Gleichspannung
- Zur Montage auf DIN-Schienen TH35 nach EN 60715. Der Bus wird über eine Busanschlussklemme angeschlossen. Die SpaceLogic KNX-Stromversorgung erzeugt die Busspannung für die KNX-Linie. Die Stromversorgung hat zwei Ausgänge, einen KNX-Ausgang mit integrierter Drossel und einen -DC 30 V-Ausgang für zusätzliche Geräte.
- Zwei identische Spannungsversorgungen können parallel geschaltet werden, um den Ausgangsstrom zu verdoppeln.
- Die Spannungsversorgung verfügt über einen potentialfreien Meldekontakt für Betriebs- und Diagnosemeldungen.

Merkmale:

- Der Nennstrom kann beliebig verteilt werden.
- Reset-Taste zum Abschalten der Stromversorgung und zum Zurücksetzen der Busgeräte.
- Kurzschlussfest
- Überspannungsfest
- Leerlauffest
- Für den Betrieb in Anlagen mit Notstromversorgung.

Technische Daten:

Nennspannung: 220-240 V AC

Netzfrequenz: 50/60 Hz

Verlustleistung: max. 1,8 WKNX

Bus-Ausgangsspannung: 28-31 V DC SELV

Bus-Ausgangsstrom: 320 mA (alle Ausgänge)DC 30 V

Ausgangsspannung: 30 V DC

Signalabgabe: 12-230 V Wechselstrom, 2-30 V Gleichstrom

Schaltstrom: 5 mA ... 2 A

Lieferumfang: Mit Busanschlussklemme und Kabelabdeckung.

Farbe	TE	MG	VPE	Artikel-Nr.	Info	UVP/Stk.
Lichtgrau	4	G1	1	MTN6513-1203		179,00 €

SpaceLogic KNX Spannungsversorgung 640 mA



- KNX Spannungsversorgung 640mA, REG SpaceLogic KNX Spannungsversorgung 640m
- Abestimmungsgemäßer Gebrauch
- Versorgung von KNX-Geräten mit Busspannung-Versorgung von Geräten mit Gleichspannung
- Zur Montage auf DIN-Schienen TH35 nach EN 60715. Der Bus wird über eine Busanschlussklemme angeschlossen. Die SpaceLogic KNX-Stromversorgung erzeugt die Busspannung für die KNX-Linie. Die Stromversorgung hat zwei Ausgänge
- einen KNX-Ausgang mit integrierter Drossel und einen -DC 30 V-Ausgang für zusätzliche Geräte.
- Zwei identische Spannungsversorgungen können parallel geschaltet werden, um den Ausgangsstrom zu verdoppeln. Die Spannungsversorgung verfügt über einen potentialfreien Meldekontakt für Betriebs- und Diagnosemeldungen.

Merkmale:

- Der Nennstrom kann beliebig verteilt werden.
- Reset-Taste zum Abschalten der Stromversorgung und zum Zurücksetzen der Busgeräte.
- Kurzschlussfest
- Überspannungsfest
- Leerlauffest
- Für den Betrieb in Anlagen mit Notstromversorgung.

Technische Daten:

Nennspannung: 220-240 V AC

Netzfrequenz: 50/60 Hz

Verlustleistung: max. 2,9W

Bus-Ausgangsspannung: 28-31 V DC

SELVBus-Ausgangsstrom: 640mA (alle Ausgänge)DC 30 V

Ausgangsspannung: 30 V DC

Signalabgabe: 12-230 V Wechselstrom, 2-30 V Gleichstrom

Schaltstrom: 5 mA ... 2 A

Lieferumfang: Mit Busanschlussklemme und Kabelabdeckung.

Farbe	TE	MG	VPE	Artikel-Nr.	Info	UVP/Stk.
Lichtgrau	4	G1	1	MTN6513-1202		226,00 €

SpaceLogic KNX Spannungsversorgung 1280 mA



- KNX Spannungsversorgung 1280mA, REG SpaceLogic KNX Spannungsversorgung 1280m
- Abestimmungsgemäßer Gebrauch-Versorgung von KNX-Geräten mit Busspannung-Versorgung von Geräten mit Gleichspannung
- Zur Montage auf DIN-Schienen TH35 nach EN 60715. Der Bus wird über eine Busanschlussklemme angeschlossen. Die SpaceLogic KNX-Stromversorgung erzeugt die Busspannung für die KNX-Linie. Die Stromversorgung hat zwei Ausgänge, einen KNX-Ausgang mit integrierter Drossel und einen -DC 30 V-Ausgang für zusätzliche Geräte. Die Spannungsversorgung verfügt über einen potentialfreien Meldekontakt für Betriebs- und Diagnosemeldungen.

Merkmale:

- Der Nennstrom kann beliebig verteilt werden.
- Reset-Taste zum Abschalten der Stromversorgung und zum Zurücksetzen der Busgeräte.
- Kurzschlussfest
- Überspannungsfest
- Leerlauffest
- Für den Betrieb in Anlagen mit Notstromversorgung.

Technische Daten:

Nennspannung: 220-240 V AC

Netzfrequenz: 50/60 Hz

Verlustleistung: max. 6,4W

Bus-Ausgangsspannung: 28-31 V DC SELV

Bus-Ausgangsstrom: 1280mA (alle Ausgänge)DC 30 V

Ausgangsspannung: 30 V DC

Signalabgabe: 12-230 V Wechselstrom, 2-30 V Gleichstrom

Schaltstrom: 5 mA ... 2 A

Lieferumfang: Mit Busanschlussklemme und Kabelabdeckung.

Farbe	TE	MG	VPE	Artikel-Nr.	Info	UVP/Stk.
Lichtgrau	6	G1	1	MTN6513-1201		394,00 €

KNX Spannungsversorgung REG-K/320 mA



- Zur Erzeugung der Busspannung für eine Linie mit max. 64 Busteilnehmern. Mit integrierter Drossel zur Entkopplung der Spannungsversorgung vom Bus sowie einem Taster zur Spannungsunterbrechung und zum Rücksetzen der an der Linie angeschlossenen Busteilnehmer. Für die Montage auf Hutschienen TH35 nach EN 60715. Der Busanschluss erfolgt über eine Busanschlussklemme, eine Datenschiene ist nicht erforderlich.

Netzspannung: AC 110 - 230 V, 50-60 Hz
Ausgangsspannung: DC 30 V
Ausgangsstrom: max. 320 mA, kurzschlussfest

Lieferumfang: Mit Busanschlussklemme und Kabelabdeckung.

Farbe	TE	MG	VPE	Artikel-Nr.	Info	UVP/Stk.
Lichtgrau	4	G2	1	MTN684032		176,00 €

KNX Spannungsversorgung REG-K/320 mA mit Notstromeingang



- Zur Erzeugung der Busspannung für eine Linie mit max. 64 Busteilnehmern. Zur Pufferung der Busspannung kann die Notstromversorgung REG angeschlossen werden.
- Mit integrierter Drossel zur Entkopplung der Spannungsversorgung vom Bus sowie einem Taster zur Spannungsunterbrechung und zum Rücksetzen der an der Linie angeschlossenen Busteilnehmer. Für die Montage auf Hutschienen TH35 nach EN 60715. Der Busanschluss erfolgt über eine Busanschlussklemme, eine Datenschiene ist nicht erforderlich.

Netzspannung: AC 110 - 230 V, 50-60 Hz
Ausgangsspannung: DC 30 V
Ausgangsstrom: max. 320 mA, kurzschlussfest

Lieferumfang: Mit Busanschlussklemme und Kabelabdeckung.

Zubehör:	Seite
Notstromversorgung REG MTN683901	566

Farbe	TE	MG	VPE	Artikel-Nr.	Info	UVP/Stk.
Lichtgrau	4	G2	1	MTN683832		269,90 €

KNX Spannungsversorgung REG-K/640 mA



- Zur Erzeugung der Busspannung für eine Linie mit max. 64 Busteilnehmern. Mit integrierter Drossel zur Entkopplung der Spannungsversorgung vom Bus sowie einem Taster zur Spannungsunterbrechung und zum Rücksetzen der an der Linie angeschlossenen Busteilnehmer. Für die Montage auf Hutschienen TH35 nach EN 60715. Der Busanschluss erfolgt über eine Busanschlussklemme, eine Datenschiene ist nicht erforderlich.

Netzspannung: AC 110 - 230 V, 50-60 Hz
Ausgangsspannung: DC 30 V
Ausgangsstrom: max. 640 mA, kurzschlussfest

Lieferumfang: Mit Busanschlussklemme und Kabelabdeckung.

Farbe	TE	MG	VPE	Artikel-Nr.	Info	UVP/Stk.
Lichtgrau	4	G2	1	MTN684064		247,00 €

KNX Spannungsversorgung REG-K/640 mA mit Notstromeingang



- Zur Erzeugung der Busspannung für eine Linie mit max. 64 Busteilnehmern. Zur Pufferung der Busspannung kann die Notstromversorgung REG angeschlossen werden.
- Mit integrierter Drossel zur Entkopplung der Spannungsversorgung vom Bus sowie einem Taster zur Spannungsunterbrechung und zum Rücksetzen der an der Linie angeschlossenen Busteilnehmer.
- Für die Montage auf Hutschienen TH35 nach EN 60715. Der Busanschluss erfolgt über eine Busanschlussklemme, eine Datenschiene ist nicht erforderlich.

Netzspannung: AC 110 - 230 V, 50-60 Hz
Ausgangsspannung: DC 30 V
Ausgangsstrom: max. 640 mA, kurzschlussfest
Gerätebreite: 4 TE = ca. 72 mm

Lieferumfang:
 Mit Busanschlussklemme und Leitungsabdeckung.

Zubehör:	Seite
Notstromversorgung REG MTN683901	566

Farbe	TE	MG	VPE	Artikel-Nr.	Info	UVP/Stk.
Lichtgrau	4	G2	1	MTN683890		368,00 €

Notstromversorgung REG



- Zur Pufferung der Busspannung. An die Notstromversorgung REG kann zur Pufferung bei vollständigem Netzausfall ein externer Bleigelakku mit einer Spannung von DC 12 V (SELV) angeschlossen werden. Mit der integrierten Ladeelektronik wird der Bleigelakku nachgeladen bzw. der Ladezustand erhalten.
- Zur Erfassung der Betriebszustände (Netzspannung, Fehlerwarnung, Akkubetrieb) kann ein Binäreingang angeschlossen werden.
- Für die Montage auf Hutschienen TH35 nach EN 60715. Eine Datenschiene ist nicht erforderlich.

Netzspannung: AC 110 - 230 V, 50-60 Hz
Ausgang zur Spannungsversorgung:
Ausgangsspannung: DC 30 V ±2 V
Ausgangsstrom: ohne Akku mit Netzversorgung max. 300 mA, mit Akku ohne Netzversorgung max. 640 mA
Pufferzeiten mit Bleigelakku 7,2 Ah:
MTN683890: ca. 0,5 h MTN683832: ca. 1 h 683816: ca. 2 h
Pufferzeiten mit Bleigelakku 18 Ah:
MTN683890: ca. 1,25 h MTN683832: ca. 2,5 h 683816: ca. 5 h
Kurzschlussstrom: < 1,5 A
Ladestrom: max. 1 A
Anschlüsse: steckbare Schraubklemme für Netzanschluss, Betriebszustand (vierpolig, 3 potentialfreie Kontakte) und Notstromversorgung. Steckklemme für Akkuanschluss (zwei 1 mm Stifte)
Gerätebreite: 4 TE = ca. 72 mm

Lieferumfang: Mit Anschlussklemme und Leitungsabdeckung.

Im KNX zu komplettieren mit:	Seite
KNX Spannungsversorgung REG-K/320 mA mit Notstromeingang MTN683832	565
KNX Spannungsversorgung REG-K/640 mA mit Notstromeingang MTN683890	565

Zubehör:	Seite
Bleigelakku 668990, 668991	567
Binäreingang REG-K/8x24 MTN644892	586
Spannungsversorgung REG, DC 24 V/0,4 A 668990	567

Farbe	TE	MG	VPE	Artikel-Nr.	Info	UVP/Stk.
Lichtgrau	4	G2	1	MTN683901		87,10 €

Spannungsversorgung REG, DC 24 V/0,4 A



- Spannungsversorgung für 24 V-Binäreingänge, Internet Controller REG-K, KNX/IP-Router REG-K.
- Mit integriertem Überlast- und Kurzschlussschutz.
- Für die Montage auf Hutschienen TH35 nach EN 60715.

Versorgung primär: AC 230 V, 48-63 Hz
Ausgangsspannung: DC 24 V +/- 3 %
Ausgangsstrom: max. 0,4 A
Ausgangsleistung: max. 10 W
Gerätebreite: 1 TE = ca. 18 mm

Zur Versorgung von:	Seite
Binäreingang REG-K/4x24 MTN644892	586
Binäreingang REG-K/8x24 MTN644792	587

Farbe	TE	MG	VPE	Artikel-Nr.	Info	UVP/Stk.
Lichtgrau	1	G2	1	MTN693003		97,50 €

Spannungsversorgung REG, AC 24 V/1 A



- Spannungsversorgung für 24 V-Binäreingänge, Wetterstation REG-K/4fach, Analogeingangsmodule REG/4fach, Regensensor, Windsensor mit 0-10 V Schnittstelle und Heizung, KNX/IP-Router REG-K.
- Mit Sicherung.
- Für die Montage auf Hutschienen TH35 nach EN 60715.

Versorgung primär: AC 230 V, +/- 10 %, 50-60 Hz
Ausgangsspannung: AC 24 V
Ausgangsstrom: max. 1 A
Sicherung: 5x20 mm, 250 V, T 160 mA
Gerätebreite: 5 TE = ca. 90 mm
Lieferumfang: Mit Ersatzsicherung.

Zur Versorgung von:	Seite
Binäreingang REG-K/8x24 MTN644792	587
Wetterstation REG-K/4fach MTN682991	
Thermoelektrischer Stellantrieb 24 V 639126	609

Farbe	TE	MG	VPE	Artikel-Nr.	Info	UVP/Stk.
Lichtgrau	5	G2	1	MTN663529		73,20 €

Bleigelakku



- Bleigelakkumulator zum Anschluss an den Notstromeingang der Spannungsversorgung 320 REG-K mit Akkuanschluss.
- Auch für die Versorgung der Außensirene mit Blitzlicht, TeleConnect oder IC 1 Internet Controller.

Nennspannung: DC 12 V
Kapazität: 7,2 Ah

Im KNX zu komplettieren mit: Seite
 Notstromversorgung REG MTN683901 566

Ausführung	MG	VPE	Artikel-Nr.	Info	UVP/Stk.
7,2 Ah	X8	1	668990		74,10 €

Bleigelakku



- Bleigelakkumulator zum Anschluss an die Notstromversorgung REG-K.

Nennspannung: DC 12 V
Kapazität: 18 Ah

Im KNX zu komplettieren mit: Seite
 Notstromversorgung REG MTN683901 566

Ausführung	MG	VPE	Artikel-Nr.	Info	UVP/Stk.
18 Ah	X8	1	668991		109,50 €

KNX Logikmodul Basic REG-K



- Das Logikmodul dient in KNX-Anlagen als Verknüpfungs- und Steuerungsgerät. Es verfügt über 10 Verknüpfungs-, 10 Filtern/Zeit-, 8 Konverter- und 12 Multiplexerbausteine.
- Mit 3 frei programmierbaren Tasten und 3 Status LEDs. Diese können mit Kontroll- und Testfunktionen belegt und am Gerät bedient werden.
- Für die Montage auf Hutschienen TH35 nach EN 60715. Der Busanschluss erfolgt über eine Busanschlussklemme, eine Datenschiene ist nicht erforderlich.

Softwarefunktionen KNX:

10 Verknüpfungsbausteine (AND, OR, XOR):

- Mit jeweils bis zu 8 binären Eingangs- und einem Ausgangsobjekt.
- Invertieren der Eingangs- und Ausgangsobjekte.
- Sperren der Ausgänge über Torfunktion.
- Verhalten nach Busreset je Eingangsobjekt.
- Einstellbares Sendeverhalten.

10 Filter- und Zeitbausteine:

- Binäre Eingangs- und einem Ausgangsobjekte mit Zeitverzögerungen.
- Filtern der binären Eingangsobjekte vor Ausgabe.
- Sperren der Ausgänge über Torfunktion.
- Verhalten nach Busreset je Eingangsobjekt.
- Einstellbares Sendeverhalten.

8 Konverterbausteine:

- Wandeln von 1 Bit-Schalttelegrammen in 2 Bit-Zwangsführung.
- Wandeln von 1 Bit-Schalttelegrammen in 8 Bit-Werttelegramme.
- Wandeln von 8 Bit-Werttelegramme in 1 Bit-Schalttelegrammen.
- Sperren der Ausgänge über Torfunktion.
- Verhalten nach Busreset je Eingangsobjekt.
- Einstellbares Sendeverhalten.
- 12 Multiplexerbausteine (Lichtsteuerung)
- Multiplexerbausteine dienen zum selektiven Steuern von Telegrammen; z. B. zum Umschalten zwischen einer Einzelraum- und einer Gesamttraumsteuerung für Konferenzräume mit Trennwänden.

Unterstützte Telegrammformate je Baustein:

1 Bit, 2 Bit, 4 Bit, 8 Bit, 2 Byte.

- Ein Baustein kann für das 4 Byte Format verwendet werden.
- Telegrammweiterleitung bzw. Sperren in einer oder beiden Richtungen mittels Steuerobjekt.
- Einstellbares Gateverhalten.
- Einstellbares Verhalten der Steuerobjekte.
- Sperren der Ausgänge über Torfunktion.
- Einstellbares Sendeverhalten.
- Einstellbare Sendverzögerung.

Belegung der Tasten und LEDs:

- Freie Zuweisung der drei Tasten und der drei LEDs mit binären Objekten.
- Verhalten pro LED.
- Verhalten pro Taste.
- Verhalten nach Busreset
- Anlaufverzögerung der Bausteine nach Busspannungswiederkehr einstellbar.

Farbe	TE	MG	VPE	Artikel-Nr.	Info	UVP/Stk.
Lichtgrau	2,5	G2	1	MTN676090		176,50 €

SpaceLogic KNX Master Schalter/Jalousie, 8-fach

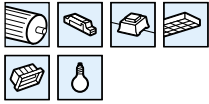

- 8 Schaltausgänge/4 Jalousieausgänge: Die Funktion der Jalousie- oder Schaltkanäle ist frei konfigurierbar. Alle Jalousie-/Schaltausgänge können manuell über Taster bedient werden. Die ETS-Programmierung wird in der ETS-Anwendung des Masters durchgeführt.
- Der Master steuert die Funktion der Erweiterung, die Spannungsversorgung und die Kommunikation zum KNX-Bus.
- Es können maximal 2 Erweiterungen an den Master (MTN6705-0008) angeschlossen werden, so dass bis zu -24 Lasten geschaltet oder -12 Jalousieantriebe gesteuert werden können. Versorgungsspannung über den Master: KNX-Bus, ca. 6,5 mA (Master), ca. 9 mA (Master + 1 Erweiterung), ca. 12,5 mA (Master + 2 Erweiterungen).
- Alle Ausgänge können manuell über die Tastatur des Masters bedient werden.
- Auf der Nebenstelle zeigt eine grüne LED die Betriebsbereitschaft an, eine rote Handbetriebs-LED zeigt an, ob die Nebenstelle manuell gesteuert wird. Zur Montage auf DIN-Schienen TH35 nach EN 60715. Der Anschluss an den Master oder eine andere Erweiterung erfolgt entweder über eine Modulverbindung oder über eine Kabelverbindung.

Funktionen der KNX-Software:

- Die Funktionen werden in der KNX-Anwendung des Masters eingestellt

Allgemeine KNX-Softwarefunktionen:

- Energieeinsparung, Gerätesicherheit, Gerätezustand, manueller Betrieb, PIN-Code für Firmware-Update. Im Falle eines Defektes kann die Erweiterung durch ein neues Gerät ausgetauscht werden, ohne dass das Gerät über die ETS neu programmiert werden muss. Jedem Kanal kann in der Parametrierung ein beliebiger Name gegeben werden, um die Zuordnung der Gruppenadressen zu vereinfachen.

Funktionen des Jalousie-/Rolladenaktors:

- Laufzeit
- Leerlaufzeit
- Schritintervall
- Sperrfunktion
- Bewegungsbereichsgrenzen
- Wetteralarm
- 8-Bit-Positionierung für Höhe und Lamellen
- 16 Szenen, Status und Rückmeldefunktion pro Kanal.

Funktionen des Schaltaktors:

- Betrieb als Öffner/Schließer
- programmierbares Verhalten für Download
- Verzögerungsfunktionen für jeden Kanal
- Treppenlichtzeitfunktion mit/ohne manuelle AUS-Funktion,
- Ausschaltvorwarnung für Treppenlichtzeitfunktion
- 16 Szenen pro Kanal, Zentralfunktion, Sperrfunktion, Verknüpfung oder Zwangsführung, Rückmeldefunktion für jeden Kanal.

Nennspannung: AC 250 V, 50-60 Hz

Nennstrom: 16 A AC-1, IEC 60947-4-1 / 10 A, IEC 60669-2-5

Für jeden Jalousie-Rollladekanal: Motorlast 1000 VA

Für jeden Schaltausgang:

Nennlast: Glühlampen: 2300 W

Halogenlampen: 2300 W-LED: 200 W

Kapazitive Belastung: 10 AX, max. 140 µF

Induktive Belastung: 10 A, cosφ= 0,6

Relaisdaten: Einschaltstromstoß: max. 800 A/200 µs, max. 165 A/20 ms

Lieferumfang: Mit Busanschlussklemme

Zubehör:	Seite
SpaceLogic KNX Erweiterung Schalter/Jalousie, 8-fach MTN6805-0008	569, 575
Universaldimmer 2-fach, 16 A, REG, SpaceLogic KNX Dimmer, 2-fach MTN6710-0102	579

Farbe	TE	MG	VPE	Artikel-Nr.	Info	UVP/Stk.
Lichtgrau	4	G1	1	MTN6705-0008		222,00 €

SpaceLogic KNX Erweiterung Schalter/Jalousie, 8-fach

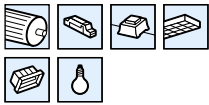

- 8 Schaltausgänge/4 Jalousieausgänge: Die Funktion der Jalousie- oder Schaltkanäle ist frei konfigurierbar. Alle Jalousie-/Schaltausgänge können manuell über Taster bedient werden. Die ETS-Programmierung wird in der ETS-Anwendung des Masters durchgeführt. Der Master steuert die Funktion der Erweiterung, die Spannungsversorgung und die Kommunikation zum KNX-Bus.
- Es können maximal 2 Erweiterungen an den Master (**MTN6705-0008**) angeschlossen werden, so dass bis zu -24 Lasten geschaltet oder -12 Jalousieantriebe gesteuert werden können.
- Versorgungsspannung über den Master: KNX-Bus, ca. 6,5 mA (Master), ca. 9 mA (Master + 1 Erweiterung), ca. 12,5 mA (Master + 2 Erweiterungen). Alle Ausgänge können manuell über die Tastatur des Masters bedient werden.
- Auf der Nebenstelle zeigt eine grüne LED die Betriebsbereitschaft an, eine rote Handbetriebs-LED zeigt an, ob die Nebenstelle manuell gesteuert wird. Zur Montage auf DIN-Schienen TH35 nach EN 60715. Der Anschluss an den Master oder eine andere Erweiterung erfolgt entweder über eine Modulverbindung oder über eine Kabelverbindung.

Funktionen der KNX-Software:

- Die Funktionen werden in der KNX-Anwendung des Masters eingestellt Allgemeine KNX-Softwarefunktionen: Energieeinsparung, Gerätesicherheit, Gerätezustand, manueller Betrieb, PIN-Code für Firmware-Update. Im Falle eines Defektes kann die Erweiterung durch ein neues Gerät ausgetauscht werden, ohne dass das Gerät über die ETS neu programmiert werden muss. Jedem Kanal kann in der Parametrierung ein beliebiger Name gegeben werden, um die Zuordnung der Gruppenadressen zu vereinfachen.

Funktionen des Jalousie-/Rolladenaktors:

- Laufzeit
- Leerlaufzeit
- Schritintervall
- Sperrfunktion
- Bewegungsbereichsgrenzen
- Wetteralarm
- 8-Bit-Positionierung für Höhe und Lamellen
- 16 Szenen, Status und Rückmeldefunktion pro Kanal.

Funktionen des Schaltaktors:

- Betrieb als Öffner/Schließer
- programmierbares Verhalten für Download
- Verzögerungsfunktionen für jeden Kanal
- Treppenlichtzeitfunktion mit/ohne manuelle AUS-Funktion,
- Ausschaltvorwarnung für Treppenlichtzeitfunktion
- 16 Szenen pro Kanal, Zentralfunktion, Sperrfunktion, Verknüpfung oder Zwangsführung, Rückmeldefunktion für jeden Kanal.

Nennspannung: AC 250 V, 50-60 Hz

Nennstrom: 16 A AC-1, IEC 60947-4-1 / 10 A, IEC 60669-2-5

Für jeden Jalousie-Rollladekanal: Motorlast 1000 VA

Für jeden Schaltausgang Nennlast: Glühlampen: 2300 W

Halogenlampen: 2300 W-LED: 200 W

Kapazitive Belastung: 10 AX, max. 140 µF

Induktive Belastung: 10 A, cosφ= 0,6

Relaisdaten -Einschaltstromstoß: max. 800 A/200 µs, max. 165 A/20 ms

Lieferumfang: Mit Busanschlussklemme und Verbindungsmodul

Zubehör:	Seite
SpaceLogic KNX Master Schalter/Jalousie MTN6705-0008	569, 575
Universaldimmer 2-fach, 16 A, REG, SpaceLogic KNX Dimmer, 2-fach MTN6710-0102	579

Farbe	TE	MG	VPE	Artikel-Nr.	Info	UVP/Stk.
Lichtgrau	4	G1	1	MTN6805-0008		149,50 €

SpaceLogic KNX Verbindungskabel 30 cm



- Das Verbindungskabel verbindet Master/Erweiterung oder Erweiterung/Erweiterung, die nicht direkt nebeneinander auf der DIN-Schiene platziert sind.

Ausführung	MG	VPE	Artikel-Nr.	Info	UVP/Stk.
Länge: 30 cm	G3	1	MTN6941-0001		28,40 €

SpaceLogic KNX Verbindungskabel 150 cm



- Das Verbindungskabel verbindet Master/Erweiterung oder Erweiterung/Erweiterung, die nicht direkt nebeneinander auf der DIN-Schiene platziert sind.

Ausführung	MG	VPE	Artikel-Nr.	Info	UVP/Stk.
Länge: 150 cm	G3	1	MTN6941-0002		30,85 €

SpaceLogic KNX Verbindungsmodul



- Das Verbindungsmodul verbindet Master/Erweiterung oder Erweiterung/Erweiterung, die direkt nebeneinander auf der DIN-Schiene platziert sind

Ausführung	MG	VPE	Artikel-Nr.	Info	UVP/Stk.
SpaceLogic KNX Verbindungsmodul	G3	1	MTN6940-0000		12,95 €

Schaltaktor REG-K/2x230, 16 A mit Handbetätigung

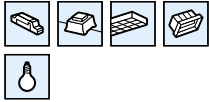

- Zum unabhängigen Schalten von bis zu 2 Verbrauchern über Schließerkontakte. Alle 230 V-Schaltausgänge lassen sich mit Handschaltern manuell betätigen. Mit integriertem Busankoppler.
- Eine grüne LED zeigt nach dem Laden der Applikation die Betriebsbereitschaft an.
- Für die Montage auf Hutschienen TH35 nach EN 60715. Der Busanschluss erfolgt über eine Busanschlussklemme, eine Datenschiene ist nicht erforderlich.

Softwarefunktionen KNX:

- Betrieb als Öffner oder als Schließer, Verzögerungsfunktionen für jeden Kanal, Treppenlichtzeitfunktion mit/ohne manuell AUS-Funktion, Ausschaltvorwarnung bei Treppenlichtzeitfunktion, Sperrung und zusätzlich Verknüpfung oder Zwangsführung, Szenen, Rückmeldefunktion pro Kanal, Zentralfunktion, Umfangreiche Parametrierung für Busspannungsausfall und -wiederkehr, Parametrierbares Verhalten bei Download.

Nennspannung: AC 230 V, 50-60 Hz

Je Schaltkontakt: Schaltstrom: 16 A, $\cos\phi=0,6$

AC1-Betrieb: max. 16 A

AC3-Betrieb: max. 10 A

AC5-Betrieb: max. 16 A

Max. Gleichstrom: 16 A/ 24 V DC

Lebenserwartung Ausgang: mechanisch: >106

AC1/AC3/AC5-Betrieb: >3x104

230V, 1A ohmsch: >8x105

Glühlampen: AC 230 V, max. 3600 W

Halogenlampen: AC 230 V, max. 2500 W

Leuchtstofflampen: AC 230 V, max. 2500 VA

Kapazitive Last: AC 230 V, 16 A, max. 200 μ F

Minimale Schaltleistung: 100 mA/12 V AC/DC

Maximaler Einschaltspitzenstrom:

150 μ s: 600 A

250 μ s: 480 A

600 μ s: 300 A

Lieferumfang:

Mit Busanschlussklemme und Leitungsabdeckung.

Farbe	TE	MG	VPE	Artikel-Nr.	Info	UVP/Stk.
Lichtgrau	2,5	G2	1	MTN647393		156,00 €

Schaltaktor REG-K/2x230/16 mit Handbetätigung und Stromerkennung

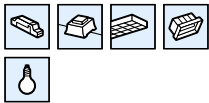

- Zum unabhängigen Schalten von bis zu 2 Verbrauchern über Schließerkontakte. Der Aktor verfügt über eine integrierte Stromerkennung, die den Laststrom je Kanal misst. Alle 230 V-Schaltausgänge lassen sich mit Handschaltern manuell betätigen. Mit integriertem Busankoppler.
- Eine grüne LED zeigt nach dem Laden der Applikation die Betriebsbereitschaft an. Der Lastanschluss erfolgt über Schraubklemmen.
- Für die Montage auf Hutschienen TH35 nach EN 60715. Der Busanschluss erfolgt über eine Busanschlussklemme, eine Datenschiene ist nicht erforderlich.

Softwarefunktionen KNX:

- Betrieb als Öffner oder Schließer. Treppenlichtzeitfunktion mit/ohne manuell AUS-Funktion sowie Ausschaltvorwarnung. Verzögerungsfunktionen. Szenen. Verknüpfungsfunktion. Sperrung oder Zwangsführung. Rückmeldefunktion. Echte Rückmeldefunktion. Status. Zentralfunktion mit Verzögerung. Parametrierung für Busspannungsausfall und -wiederkehr. Verhalten bei Download.
- Stromerkennungsfunktion: Verhalten bei Über-/Unterschreiten des Schwellwertes. Energie-, Betriebs- und Einschaltzähler mit Grenzwertüberwachung. Blinkerfunktion.

Nennspannung: AC 230 V, 50-60 Hz

DC 12-24 V $\pm 10\%$, 0,1-16 A

Je Schaltkontakt: Schaltstrom: 16 A, $\cos\phi=0,6$

AC1-Betrieb: max. 16 A

AC3-Betrieb: max. 10 A

AC5-Betrieb: max. 16 A

Max. Gleichstrom: 16 A/ 24 V DC

Lebenserwartung Ausgang: mechanisch: >106

AC1/AC3/AC5-Betrieb: >3x104

230V, 1A ohmsch: >8x105

Glühlampen: AC 230 V, max. 3600 W

Halogenlampen: AC 230 V, max. 2500 W

Leuchtstofflampen: AC 230 V, max. 2500 VA, parallelkompensiert

Kapazitive Last: AC 230 V, 16 A, max. 200 μ F

Minimale Schaltleistung: 100 mA/12 V AC/DC

Maximaler Einschaltspitzenstrom:

150 μ s: 600 A

250 μ s: 480 A

600 μ s: 300 A

Stromerkennung Laststrom:

Erkennungsbereich: 0,1 A bis 16 A

(Sinus-Effektivwert bzw. Gleichstrom)

Erfassungsgenauigkeit: +/- 8% des aktuellen Stromwertes (sinus) und +/- 100 mA

Frequenz: 50/60 Hz bei Wechselspannung

Darstellung: 100 mA

Lieferumfang:

Mit Busanschlussklemme und Leitungsabdeckung.

Farbe	TE	MG	VPE	Artikel-Nr.	Info	UVP/Stk.
Lichtgrau	2,5	G2	1	MTN647395		194,00 €

Schaltaktor REG-K/4x230/16 mit Handbetätigung

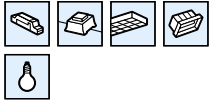

- Zum unabhängigen Schalten von bis zu 4 Verbrauchern über Schließerkontakte. Alle 230 V-Schaltausgänge lassen sich mit Handschaltern manuell betätigen.
- Mit integriertem Busankoppler.
- Eine grüne LED zeigt nach dem Laden der Applikation die Betriebsbereitschaft an.
- Für die Montage auf Hutschienen TH35 nach EN 60715. Der Busanschluss erfolgt über eine Busanschlussklemme, eine Datenschiene ist nicht erforderlich.

Softwarefunktionen KNX:

- Betrieb als Öffner oder als Schließer, Verzögerungsfunktionen für jeden Kanal, Treppenlichtzeitfunktion mit/ohne manuell AUS-Funktion, Ausschaltvorwarnung bei Treppenlichtzeitfunktion, Sperrung und zusätzlich Verknüpfung oder Zwangsführung, Szenen, Rückmeldefunktion pro Kanal, Zentralfunktion, Umfangreiche Parametrierung für Busspannungsausfall und -wiederkehr, Parametrierbares Verhalten bei Download.

Medium: TP256

Nennspannung: AC 230 V, 50-60 Hz

Je Schaltkontakt: Schaltstrom: 16 A, $\cos\phi=0,6$

AC1-Betrieb: max. 16 A

AC3-Betrieb: max. 10 A

AC5-Betrieb: max. 16 A

Max. Gleichstrom: 16 A/ 24 V DC

Lebenserwartung Ausgang: mechanisch: >106

AC1/AC3/AC5-Betrieb: >3x10⁴

230V, 1A ohmsch: >8x10⁵

Glühlampen: AC 230 V, max. 3600 W

Halogenlampen: AC 230 V, max. 2500 W

Leuchtstofflampen: AC 230 V, max. 2500 VA

Kapazitive Last: AC 230 V, 16 A, max. 200 μF

Minimale Schaltleistung: 100 mA/12 V AC/DC

Maximaler Einschaltspitzenstrom:

150 μs : 600 A

250 μs : 480 A

600 μs : 300 A

Lieferumfang:

Mit Busanschlussklemme und Leitungsabdeckung.

Farbe	TE	MG	VPE	Artikel-Nr.	Info	UVP/Stk.
Lichtgrau	4	G2	1	MTN647593		249,90 €

Schaltaktor REG-K/4x230/16 mit Handbetätigung und Stromerkennung

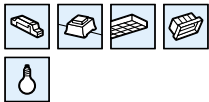

- Zum unabhängigen Schalten von bis zu 4 Verbrauchern über Schließerkontakte. Der Aktor verfügt über eine integrierte Stromerkennung, die den Laststrom je Kanal misst. Alle 230 V-Schaltausgänge lassen sich mit Handschaltern manuell betätigen. Mit integriertem Busankoppler.
- Eine grüne LED zeigt nach dem Laden der Applikation die Betriebsbereitschaft an. Der Lastanschluss erfolgt über Schraubklemmen.
- Für die Montage auf Hutschienen TH35 nach EN 60715. Der Busanschluss erfolgt über eine Busanschlussklemme, eine Datenschiene ist nicht erforderlich.

Softwarefunktionen KNX:

- Betrieb als Öffner oder Schließer. Treppenlichtzeitfunktion mit/ohne manuell AUS-Funktion sowie Ausschaltvorwarnung. Verzögerungsfunktionen. Szenen. Verknüpfungsfunktion. Sperrung oder Zwangsführung. Rückmeldefunktion. Echte Rückmeldefunktion. Status. Zentralfunktion mit Verzögerung. Parametrierung für Busspannungsausfall und -wiederkehr. Verhalten bei Download. Stromerkennungsfunktion: Verhalten bei Über-/Unterschreiten des Schwellwertes. Energie-, Betriebs- und Einschaltzähler mit Grenzwertüberwachung. Blinkerfunktion.

Nennspannung: AC 230 V, 50-60 Hz

DC 12-24 V $\pm 10\%$, 0,1-16 A

Je Schaltkontakt: Schaltstrom: 16 A, $\cos\phi=0,6$

AC1-Betrieb: max. 16 A

AC3-Betrieb: max. 10 A

AC5-Betrieb: max. 16 A

Max. Gleichstrom: 16 A/ 24 V DC

Lebenserwartung Ausgang: mechanisch: >106

AC1/AC3/AC5-Betrieb: >3x10⁴

230V, 1A ohmsch: >8x10⁵

Glühlampen: AC 230 V, max. 3600 W

Halogenlampen: AC 230 V, max. 2500 W

Leuchtstofflampen: AC 230 V, max. 2500 VA, parallelkompensiert

Kapazitive Last: AC 230 V, 16 A, max. 200 μF

Minimale Schaltleistung: 100 mA/12 V AC/DC

Maximaler Einschaltspitzenstrom:

150 μs : 600 A

250 μs : 480 A

600 μs : 300 A

Stromerkennung Laststrom: Erkennungsbereich: 0,1 A

bis 16 A (Sinus-Effektivwert bzw. Gleichstrom)

Erfassungsgenauigkeit: +/- 8% des aktuellen Stromwertes (sinus)

und +/- 100 mA

Frequenz: 50/60 Hz bei Wechselspannung

Darstellung: 100 mA

Lieferumfang:

Mit Busanschlussklemme und Leitungsabdeckung.

Farbe	TE	MG	VPE	Artikel-Nr.	Info	UVP/Stk.
Lichtgrau	4	G2	1	MTN647595		267,00 €

Schaltaktor REG-K/8x230/16 mit Handbetätigung

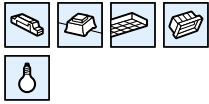

- Zum unabhängigen Schalten von bis zu 8 Verbrauchern über Schließerkontakte. Alle 230 V-Schaltausgänge lassen sich mit Handschaltern manuell betätigen. Mit integriertem Busankoppler.
- Eine grüne LED zeigt nach dem Laden der Applikation die Betriebsbereitschaft an.
- Für die Montage auf Hutschienen TH35 nach EN 60715. Der Busanschluss erfolgt über eine Busanschlussklemme, eine Datenschiene ist nicht erforderlich.

Softwarefunktionen KNX:

- Betrieb als Öffner oder als Schließer, Verzögerungsfunktionen für jeden Kanal, Treppenlichtzeitfunktion mit/ohne manuell AUS-Funktion, Ausschaltvorwarnung bei Treppenlichtzeitfunktion, Sperrung und zusätzlich Verknüpfung oder Zwangsführung, Szenen, Rückmeldefunktion pro Kanal, Zentralfunktion, Umfangreiche Parametrierung für Busspannungsausfall und -wiederkehr, Parametrierbares Verhalten bei Download.

Medium: TP256

Nennspannung: AC 230 V, 50-60 Hz

Je Schaltkontakt: Schaltstrom: 16 A, $\cos\phi = 0,6$

AC1-Betrieb: max. 16 A

AC3-Betrieb: max. 10 A

AC5-Betrieb: max. 16 A

Max. Gleichstrom: 16 A/ 24 V DC

Lebenserwartung Ausgang: mechanisch: >106

AC1/AC3/AC5-Betrieb: >3x104

230V, 1A ohmsch: >8x105

Glühlampen: AC 230 V, max. 3600 W

Halogenlampen: AC 230 V, max. 2500 W

Leuchtstofflampen: AC 230 V, max. 2500 VA

Kapazitive Last: AC 230 V, 16 A, max. 200 μF

Minimale Schaltleistung: 100 mA/12 V AC/DC

Maximaler Einschaltspitzenstrom:

150 μs : 600 A

250 μs : 480 A

600 μs : 300 A

Lieferumfang:

Mit Busanschlussklemme und Leitungsabdeckung.

Farbe	TE	MG	VPE	Artikel-Nr.	Info	UVP/Stk.
Lichtgrau	8	G2	1	MTN647893		340,00 €

Schaltaktor REG-K/8x230/16 mit Handbetätigung und Stromerkennung



- Zum unabhängigen Schalten von bis zu 8 Verbrauchern über Schließerkontakte. Der Aktor verfügt über eine integrierte Stromerkennung, die den Laststrom je Kanal misst. Alle 230 V-Schaltausgänge lassen sich mit Handschaltern manuell betätigen. Mit integriertem Busankoppler.
- Eine grüne LED zeigt nach dem Laden der Applikation die Betriebsbereitschaft an. Der Lastanschluss erfolgt über Schraubklemmen
- Für die Montage auf Hutschienen TH35 nach EN 60715. Der Busanschluss erfolgt über eine Busanschlussklemme, eine Datenschiene ist nicht erforderlich.

Softwarefunktionen KNX:

- Betrieb als Öffner oder Schließer. Treppenlichtzeitfunktion mit/ohne manuell AUS-Funktion sowie Ausschaltvorwarnung. Verzögerungsfunktionen. Szenen. Verknüpfungsfunktion. Sperrung oder Zwangsführung. Rückmeldefunktion. Echte Rückmeldefunktion. Status. Zentralfunktion mit Verzögerung. Parametrierung für Busspannungsausfall und -wiederkehr. Verhalten bei Download.
- Stromerkennungsfunktion: Verhalten bei Über-/Unterschreiten des Schwellwertes. Energie-, Betriebs- und Einschaltzähler mit Grenzwertüberwachung. Blinkerfunktion.

Nennspannung: AC 230 V, 50-60 Hz

DC 12-24 V $\pm 10\%$, 0,1-16 A

Je Schaltkontakt: Schaltstrom: 16 A, $\cos\phi = 0,6$

AC1-Betrieb: max. 16 A

AC3-Betrieb: max. 10 A

AC5-Betrieb: max. 16 A

Max. Gleichstrom: 16 A/ 24 V DC

Lebenserwartung Ausgang: mechanisch: >106

AC1/AC3/AC5-Betrieb: >3x104

230V, 1A ohmsch: >8x105

Glühlampen: AC 230 V, max. 3600 W

Halogenlampen: AC 230 V, max. 2500 W

Leuchtstofflampen: AC 230 V, max. 2500 VA, parallelkompensiert

Kapazitive Last: AC 230 V, 16 A, max. 200 μF

Minimale Schaltleistung: 100 mA/12 V AC/DC

Maximaler Einschaltspitzenstrom:

150 μs : 600 A

250 μs : 480 A

600 μs : 300 A

Stromerkennung Laststrom: Erkennungsbereich: 0,1 A bis 16 A (Sinus-Effektivwert bzw. Gleichstrom)

Erfassungsgenauigkeit: +/- 8% des aktuellen Stromwertes (sinus) und +/- 100 mA

Frequenz: 50/60 Hz bei Wechselspannung

Darstellung: 100 mA

Lieferumfang:

Mit Busanschlussklemme und Leitungsabdeckung.

Farbe	TE	MG	VPE	Artikel-Nr.	Info	UVP/Stk.
Lichtgrau	8	G2	1	MTN647895		357,00 €

Schaltaktor REG-K/12x230/16 mit Handbetätigung

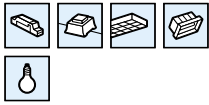

- Zum unabhängigen Schalten von bis zu 12 Verbrauchern über Schließerkontakte. Alle 230 V-Schaltausgänge lassen sich mit Handschaltern manuell betätigen. Mit integriertem Busankoppler.
- Eine grüne LED zeigt nach dem Laden der Applikation die Betriebsbereitschaft an.
- Für die Montage auf Hutschienen TH35 nach EN 60715. Der Busanschluss erfolgt über eine Busanschlussklemme, eine Datenschiene ist nicht erforderlich.

Softwarefunktionen KNX:

- Betrieb als Öffner oder als Schließer, Verzögerungsfunktionen für jeden Kanal, Treppenlichtzeitfunktion mit/ohne manuell AUS-Funktion, Ausschaltvorwarnung bei Treppenlichtzeitfunktion, Sperrung und zusätzlich Verknüpfung oder Zwangsführung, Szenen, Rückmeldefunktion pro Kanal, Zentralfunktion, Umfangreiche Parametrierung für Busspannungsausfall und -wiederkehr, Parametrierbares Verhalten bei Download.

Medium: TP256

Nennspannung: AC 230 V, 50-60 Hz

Je Schaltkontakt: Schaltstrom: 16 A, $\cos\phi = 0,6$

AC1-Betrieb: max. 16 A

AC3-Betrieb: max. 10 A

AC5-Betrieb: max. 16 A

Max. Gleichstrom: 16 A/ 24 V DC

Lebenserwartung Ausgang: mechanisch: >106

AC1/AC3/AC5-Betrieb: >3x104

230V, 1A ohmsch: >8x105

Glühlampen: AC 230 V, max. 3600 W

Halogenlampen: AC 230 V, max. 2500 W

Leuchtstofflampen: AC 230 V, max. 2500 VA

Kapazitive Last: AC 230 V, 16 A, max. 200 μF

Minimale Schaltleistung: 100 mA/12 V AC/DC

Maximaler Einschaltspitzenstrom:

150 μs : 600 A

250 μs : 480 A

600 μs : 300 A

Lieferumfang:

Mit Busanschlussklemme und Leitungsabdeckung.

Farbe	TE	MG	VPE	Artikel-Nr.	Info	UVP/Stk.
Lichtgrau	12	G2	1	MTN648493		377,00 €

Schaltaktor REG-K/12x230/16 mit Handbetätigung und Stromerkennung

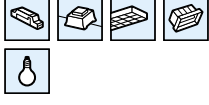
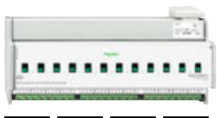

- Zum unabhängigen Schalten von bis zu 12 Verbrauchern über Schließerkontakte. Der Aktor verfügt über eine integrierte Stromerkennung, die den Laststrom je Kanal misst. Alle 230 V-Schaltausgänge lassen sich mit Handschaltern manuell betätigen. Mit integriertem Busankoppler.
- Eine grüne LED zeigt nach dem Laden der Applikation die Betriebsbereitschaft an. Der Lastanschluss erfolgt über Schraubklemmen.
- Für die Montage auf Hutschienen TH35 nach EN 60715. Der Busanschluss erfolgt über eine Busanschlussklemme, eine Datenschiene ist nicht erforderlich.

Softwarefunktionen KNX:

- Betrieb als Öffner oder Schließer. Treppenlichtzeitfunktion mit/ohne manuell AUS-Funktion sowie Ausschaltvorwarnung. Verzögerungsfunktionen. Szenen. Verknüpfungsfunktion. Sperrung oder Zwangsführung. Rückmeldefunktion. Echte Rückmeldefunktion. Status. Zentralfunktion mit Verzögerung. Parametrierung für Busspannungsausfall und -wiederkehr. Verhalten bei Download.
- Stromerkennungsfunktion: Verhalten bei Über-/Unterschreiten des Schwellwertes. Energie-, Betriebs- und Einschaltzähler mit Grenzwertüberwachung. Blinkerfunktion.

Nennspannung: AC 230 V, 50-60 Hz

DC 12-24 V $\pm 10\%$, 0,1-16 A

Je Schaltkontakt: Schaltstrom: 16 A, $\cos\phi = 0,6$

AC1-Betrieb: max. 16 A

AC3-Betrieb: max. 10 A

AC5-Betrieb: max. 16 A

Max. Gleichstrom: 16 A/ 24 V DC

Lebenserwartung Ausgang: mechanisch: >106

AC1/AC3/AC5-Betrieb: >3x104

230V, 1A ohmsch: >8x105

Glühlampen: AC 230 V, max. 3600 W

Halogenlampen: AC 230 V, max. 2500 W

Leuchtstofflampen: AC 230 V, max. 2500 VA, parallelkompensiert

Kapazitive Last: AC 230 V, 16 A, max. 200 μF

Minimale Schaltleistung: 100 mA/12 V AC/DC

Maximaler Einschaltspitzenstrom:

150 μs : 600 A

250 μs : 480 A

600 μs : 300 A

Stromerkennung Laststrom: Erkennungsbereich:

0,1 A bis 16 A (Sinus-Effektivwert bzw. Gleichstrom)

Erfassungsgenauigkeit: +/- 8% des aktuellen Stromwertes (sinus) und +/- 100 mA

Frequenz: 50/60 Hz bei Wechselspannung

Darstellung: 100 mA

Lieferumfang:

Mit Busanschlussklemme und Leitungsabdeckung.

Farbe	TE	MG	VPE	Artikel-Nr.	Info	UVP/Stk.
Lichtgrau	12	G2	1	MTN648495		416,00 €

SpaceLogic KNX Master Schalter/Jalousie, 8-fach

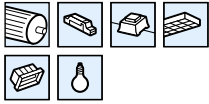

- 8 Schaltausgänge/4 Jalousieausgänge: Die Funktion der Jalousie- oder Schaltkanäle ist frei konfigurierbar. Alle Jalousie- / Schaltausgänge können manuell über Taster bedient werden. Die ETS-Programmierung wird in der ETS-Anwendung des Masters durchgeführt.
- Der Master steuert die Funktion der Erweiterung, die Spannungsversorgung und die Kommunikation zum KNX-Bus.
- Es können maximal 2 Erweiterungen an den Master (MTN6705-0008) angeschlossen werden, so dass bis zu -24 Lasten geschaltet oder -12 Jalousieantriebe gesteuert werden können. Versorgungsspannung über den Master: KNX-Bus, ca. 6,5 mA (Master), ca. 9 mA (Master + 1 Erweiterung), ca. 12,5 mA (Master + 2 Erweiterungen).
- Alle Ausgänge können manuell über die Tastatur des Masters bedient werden.
- Auf der Nebenstelle zeigt eine grüne LED die Betriebsbereitschaft an, eine rote Handbetriebs-LED zeigt an, ob die Nebenstelle manuell gesteuert wird. Zur Montage auf DIN-Schienen TH35 nach EN 60715. Der Anschluss an den Master oder eine andere Erweiterung erfolgt entweder über eine Modulverbindung oder über eine Kabelverbindung.

Funktionen der KNX-Software:

- Die Funktionen werden in der KNX-Anwendung des Masters eingestellt

Allgemeine KNX-Softwarefunktionen:

- Energieeinsparung, Gerätesicherheit, Gerätezustand, manueller Betrieb, PIN-Code für Firmware-Update. Im Falle eines Defektes kann die Erweiterung durch ein neues Gerät ausgetauscht werden, ohne dass das Gerät über die ETS neu programmiert werden muss. Jedem Kanal kann in der Parametrierung ein beliebiger Name gegeben werden, um die Zuordnung der Gruppenadressen zu vereinfachen.

Funktionen des Jalousie-/Rolladenaktors:

- Laufzeit
- Leerlaufzeit
- Schritintervall
- Sperrfunktion
- Bewegungsbereichsgrenzen
- Wetteralarm
- 8-Bit-Positionierung für Höhe und Lamellen
- 16 Szenen, Status und Rückmeldefunktion pro Kanal.

Funktionen des Schaltaktors:

- Betrieb als Öffner/Schließer
- programmierbares Verhalten für Download
- Verzögerungsfunktionen für jeden Kanal
- Treppenlichtzeitfunktion mit/ohne manuelle AUS-Funktion,
- Ausschaltvorwarnung für Treppenlichtzeitfunktion
- 16 Szenen pro Kanal, Zentralfunktion, Sperrfunktion, Verknüpfung oder Zwangsführung, Rückmeldefunktion für jeden Kanal.

Nennspannung: AC 250 V, 50-60 Hz

Nennstrom: 16 A AC-1, IEC 60947-4-1 / 10 A, IEC 60669-2-5

Für jeden Jalousie-Rollladekanal: Motorlast 1000 VA

Für jeden Schaltausgang:

Nennlast: Glühlampen: 2300 W

Halogenlampen: 2300 W-LED: 200 W

Kapazitive Belastung: 10 AX, max. 140 µF

Induktive Belastung: 10 A, cosφ= 0,6

Relaisdaten: Einschaltstromstoß: max. 800 A/200 µs, max. 165 A/20 ms

Lieferumfang: Mit Busanschlussklemme

Zubehör:	Seite
SpaceLogic KNX Erweiterung Schalter/Jalousie, 8-fach MTN6805-0008	569, 575
Universaldimmer 2-fach, 16 A, REG, SpaceLogic KNX Dimmer, 2-fach MTN6710-0102	579

Farbe	TE	MG	VPE	Artikel-Nr.	Info	UVP/Stk.
Lichtgrau	4	G1	1	MTN6705-0008		222,00 €

SpaceLogic KNX Erweiterung Schalter/Jalousie

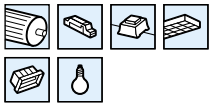

- 8 Schaltausgänge/4 Jalousieausgänge: Die Funktion der Jalousie- oder Schaltkanäle ist frei konfigurierbar. Alle Jalousie- / Schaltausgänge können manuell über Taster bedient werden. Die ETS-Programmierung wird in der ETS-Anwendung des Masters durchgeführt. Der Master steuert die Funktion der Erweiterung, die Spannungsversorgung und die Kommunikation zum KNX-Bus.
- Es können maximal 2 Erweiterungen an den Master (**MTN6705-0008**) angeschlossen werden, so dass bis zu -24 Lasten geschaltet oder -12 Jalousieantriebe gesteuert werden können.
- Versorgungsspannung über den Master: KNX-Bus, ca. 6,5 mA (Master), ca. 9 mA (Master + 1 Erweiterung), ca. 12,5 mA (Master + 2 Erweiterungen). Alle Ausgänge können manuell über die Tastatur des Masters bedient werden.
- Auf der Nebenstelle zeigt eine grüne LED die Betriebsbereitschaft an, eine rote Handbetriebs-LED zeigt an, ob die Nebenstelle manuell gesteuert wird. Zur Montage auf DIN-Schienen TH35 nach EN 60715. Der Anschluss an den Master oder eine andere Erweiterung erfolgt entweder über eine Modulverbindung oder über eine Kabelverbindung.

Funktionen der KNX-Software:

- Die Funktionen werden in der KNX-Anwendung des Masters eingestellt Allgemeine KNX-Softwarefunktionen: Energieeinsparung, Gerätesicherheit, Gerätezustand, manueller Betrieb, PIN-Code für Firmware-Update. Im Falle eines Defektes kann die Erweiterung durch ein neues Gerät ausgetauscht werden, ohne dass das Gerät über die ETS neu programmiert werden muss. Jedem Kanal kann in der Parametrierung ein beliebiger Name gegeben werden, um die Zuordnung der Gruppenadressen zu vereinfachen.

Funktionen des Jalousie-/Rolladenaktors:

- Laufzeit
- Leerlaufzeit
- Schritintervall
- Sperrfunktion
- Bewegungsbereichsgrenzen
- Wetteralarm
- 8-Bit-Positionierung für Höhe und Lamellen
- 16 Szenen, Status und Rückmeldefunktion pro Kanal.

Funktionen des Schaltaktors:

- Betrieb als Öffner/Schließer
- programmierbares Verhalten für Download
- Verzögerungsfunktionen für jeden Kanal
- Treppenlichtzeitfunktion mit/ohne manuelle AUS-Funktion,
- Ausschaltvorwarnung für Treppenlichtzeitfunktion
- 16 Szenen pro Kanal, Zentralfunktion, Sperrfunktion, Verknüpfung oder Zwangsführung, Rückmeldefunktion für jeden Kanal.

Nennspannung: AC 250 V, 50-60 Hz

Nennstrom: 16 A AC-1, IEC 60947-4-1 / 10 A, IEC 60669-2-5

Für jeden Jalousie-Rollladekanal: Motorlast 1000 VA

Für jeden Schaltausgang Nennlast: Glühlampen: 2300 W

Halogenlampen: 2300 W-LED: 200 W

Kapazitive Belastung: 10 AX, max. 140 µF

Induktive Belastung: 10 A, cosφ= 0,6

Relaisdaten -Einschaltstromstoß: max. 800 A/200 µs, max. 165 A/20 ms

Lieferumfang: Mit Busanschlussklemme und Verbindungsmodul

Zubehör:	Seite
SpaceLogic KNX Master Schalter/Jalousie MTN6705-0008	569, 575
Universaldimmer 2-fach, 16 A, REG, SpaceLogic KNX Dimmer, 2-fach MTN6710-0102	579

Farbe	TE	MG	VPE	Artikel-Nr.	Info	UVP/Stk.
Lichtgrau	4	G1	1	MTN6805-0008		149,50 €

SpaceLogic KNX Verbindungskabel 30 cm



- Das Verbindungskabel verbindet Master/Erweiterung oder Erweiterung/Erweiterung, die nicht direkt nebeneinander auf der DIN-Schiene platziert sind.

Ausführung	MG	VPE	Artikel-Nr.	Info	UVP/Stk.
Länge: 30 cm	G3	1	MTN6941-0001		28,40 €

SpaceLogic KNX Verbindungskabel 150 cm



- Das Verbindungskabel verbindet Master/Erweiterung oder Erweiterung/Erweiterung, die nicht direkt nebeneinander auf der DIN-Schiene platziert sind.

Ausführung	MG	VPE	Artikel-Nr.	Info	UVP/Stk.
Länge: 150 cm	G3	1	MTN6941-0002		30,85 €

SpaceLogic KNX Verbindungsmodul



- Das Verbindungsmodul verbindet Master/Erweiterung oder Erweiterung/Erweiterung, die direkt nebeneinander auf der DIN-Schiene platziert sind

Ausführung	MG	VPE	Artikel-Nr.	Info	UVP/Stk.
SpaceLogic KNX Verbindungsmodul	G3	1	MTN6940-0000		12,95 €

Jalousieaktor REG-K/2x/10 mit Handbetätigung



- Zum unabhängigen Steuern von 2 Jalousie-/Rollladenantrieben. Die Funktion der Jalousiekanäle ist frei konfigurierbar. Alle Jalousieausgänge lassen sich mit Tasten manuell betätigen.
- Anzeige der Kanalzustände über LEDs. Eine grüne LED zeigt die Betriebsbereitschaft an.
- Mit integriertem Busankoppler. Für die Montage auf Hutschienen TH35 nach EN 60715. Der Busanschluss erfolgt über eine Busanschlussklemme, eine Datenschiene ist nicht erforderlich.

Softwarefunktionen KNX:

- Jalousiefunktionen: Jalousietyp. Laufzeit. Pausenzeit. Schrittzeit. Differenzierte Sperrfunktionen und Wetteralarmlarmer. 8-Bit-Positionierung für Höhe und Lamelle. Szenen. Hand-/Automatikfunktion. Differenzierte Status- und Rückmeldefunktionen.

Je Jalousieausgang:

Nennspannung: AC 230 V, 50-60 Hz,

Nennstrom: 10 A, $\cos\phi = 0,6$,

Motorlast: AC 230 V, max. 1000 W

Lieferumfang:

Mit Busanschlussklemme und Leitungsabdeckung.

Farbe	TE	MG	VPE	Artikel-Nr.	Info	UVP/Stk.
Lichtgrau	4	G2	1	MTN649802		164,50 €

Jalousieaktor REG-K/4x/10 mit Handbetätigung



- Zum unabhängigen Steuern von 4 Jalousie-/Rollladenantrieben. Die Funktion der Jalousiekanäle ist frei konfigurierbar. Alle Jalousieausgänge lassen sich mit Tasten manuell betätigen.
- Anzeige der Kanalzustände über LEDs. Eine grüne LED zeigt die Betriebsbereitschaft an.
- Mit integriertem Busankoppler. Für die Montage auf Hutschienen TH35 nach EN 60715. Der Busanschluss erfolgt über eine Busanschlussklemme, eine Datenschiene ist nicht erforderlich.

Softwarefunktionen KNX:

- Jalousiefunktionen: Jalousietyp. Laufzeit. Pausenzeit. Schrittzeit. Differenzierte Sperrfunktionen und Wetteralarmlarmer. 8-Bit-Positionierung für Höhe und Lamelle. Szenen. Hand-/Automatikfunktion. Differenzierte Status- und Rückmeldefunktionen.

Je Jalousieausgang:

Nennspannung: AC 230 V, 50-60 Hz,

Nennstrom: 10 A, $\cos\phi = 0,6$,

Motorlast: AC 230 V, max. 1000 W

Lieferumfang:

Mit Busanschlussklemme und Leitungsabdeckung.

Farbe	TE	MG	VPE	Artikel-Nr.	Info	UVP/Stk.
Lichtgrau	4	G2	1	MTN649804		243,00 €

Jalousieaktor REG-K/8x/10 mit Handbetätigung



- Zum unabhängigen Steuern von 8 Jalousie-/Rollladenantrieben. Die Funktion der Jalousiekanäle ist frei konfigurierbar. Alle Jalousieausgänge lassen sich mit Tasten manuell betätigen.
- Anzeige der Kanalzustände über LEDs. Eine grüne LED zeigt die Betriebsbereitschaft an.
- Mit integriertem Busankoppler. Für die Montage auf Hutschienen TH35 nach EN 60715. Der Busanschluss erfolgt über eine Busanschlussklemme, eine Datenschiene ist nicht erforderlich.

Softwarefunktionen KNX:

- Jalousiefunktionen: Jalousietyp. Laufzeit. Pausenzeit. Schrittzeit. Differenzierte Sperrfunktionen und Wetteralarmlarmer. 8-Bit-Positionierung für Höhe und Lamelle. Szenen. Hand-/Automatikfunktion. Differenzierte Status- und Rückmeldefunktionen.

Je Jalousieausgang:

Nennspannung: AC 230 V, 50-60 Hz,

Nennstrom: 10 A, $\cos\phi = 0,6$,

Motorlast: AC 230 V, max. 1000 W

Externe Hilfsspannung (optional): AC 110-240 V, 50-60 Hz, max. 2 VA

Lieferumfang:

Mit Busanschlussklemme und Leitungsabdeckung.

Farbe	TE	MG	VPE	Artikel-Nr.	Info	UVP/Stk.
Lichtgrau	8	G2	1	MTN649808		331,00 €

Jalousieaktor REG-K/4x24/6 mit Handbetätigung



- Zum unabhängigen Steuern von 4 Jalousie-/Rollladenantrieben. Die Funktion der Jalousiekanäle ist frei konfigurierbar. Alle Jalousieausgänge lassen sich mit Tasten manuell betätigen.
- Anzeige der Kanalzustände über LEDs. Eine grüne LED zeigt die Betriebsbereitschaft an.
- Mit integriertem Busankoppler. Für die Montage auf Hutschienen TH35 nach EN 60715. Der Busanschluss erfolgt über eine Busanschlussklemme, eine Datenschiene ist nicht erforderlich.

Softwarefunktionen KNX:

- Jalousiefunktionen: Jalousietyp. Laufzeit. Pausenzeit. Schrittzeit. Differenzierte Sperrfunktionen und Wetteralarme. 8-Bit-Positionierung für Höhe und Lamelle. Szenen. Hand-/Automatikfunktion. Differenzierte Status- und Rückmeldefunktionen.

Je Jalousieausgang:

- Nennspannung:** DC 24 V ±10 %
- Nennstrom:** 6 A
- Lastarten:** 24 V Gleichstromantriebe

Lieferumfang:

Mit Busanschlussklemme und Leitungsabdeckung.

Farbe	TE	MG	VPE	Artikel-Nr.	Info	UVP/Stk.
Lichtgrau	4	G2	1	MTN648704		246,00 €

Rollladen-Mehrfachsteuerrelais REG 2 A, AC 250 V



- Zur Steuerung von bis zu 2 Rollladenmotoren vor Ort, in Gruppen oder zentral. Mit Trennung von Last- und Steuerkreis sowie Zwangsverriegelung in beiden Laufrichtungen.
- Einzelbedienung der Motoren erfolgt über einen Rollladen-Wipptaster, zentrale Steuerungen über Jalousie-Zeitschaltuhren oder Jalousie-Taster des Merten-Jalousiesteuerungssystems.
- Für die Montage auf Hutschienen TH35 nach EN 60715.

- Netzspannung:** AC 230 V, 50 Hz ±10 %
- Stromaufnahme:** 10 mA im Relaisbetrieb
- Schaltspannung:** max. AC 250 V
- Schaltstrom:** max. 2 A
- Temperaturbereich:** 0-60 °C
- Klemmen:** max. 1,5 mm²
- Gerätebreite:** 2 TE = ca. 36 mm

Farbe	TE	MG	VPE	Artikel-Nr.	Info	UVP/Stk.
Lichtgrau	2	E0	1	576397		67,10 €

SpaceLogic KNX Master Dimmer, 2-fach

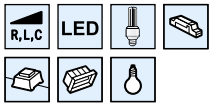

- Der Master steuert die Erweiterungen, ihre Stromversorgung und die Kommunikation mit dem Bus.
- Die Anzahl der Kanäle kann durch den kabel- und werkzeuglosen Anschluss von SpaceLogic KNX Dimmer sowie Schalt/Jalousie-Erweiterungen erhöht werden. Es können maximal 2 Erweiterungen an den Master angeschlossen werden.
- Für das Erweitern der KNX-Installation durch SpaceLogic KNX-Erweiterungen (MTN6805-0008 Schalter/Jalousie oder MTN6810-0102Dimmer) braucht es keine weitere ETS-Applikation bzw. Eingriff in die KNX-Topologie.
- Master Dimmaktor mit 2 Kanälen zum Schalten und Dimmen von dimmbaren LED-Lampen, Glühlampen, HV-Halogenlampen, NV-Halogenlampen unter Verwendung von dimmbarengewickelten Transformatoren oder elektronischen Transformatoren oder dimmbaren Kompaktleuchtstofflampen. (Phasenanschnitt und Phasenabschnitt)
- Der Master erkennt automatisch die angeschlossene Last. Dies geschieht beim Einschalten im Hintergrund.
- Es können auch Kombinationen von ohmschen und induktiven oder ohmschen und kapazitiven Lasten angeschlossen werden. Kombinationen von induktiven und kapazitiven Lasten dürfen nicht angeschlossen werden.
- Kein Flackern der LEDs im ausgeschalteten Zustand.
- Kanalstatusanzeige über LEDs. Eine grüne LED zeigt die Betriebsbereitschaft an.
- Alle Dimmausgänge können manuell mit Drucktasten bedient werden (Ein/Aus, Dimm UP/Down, LED-Modus/Automodus, Ein/Zwei-Tasten-Bedienung).
- Die Anzahl der Dimmkanäle kann durch den Anschluss von SpaceLogic KNX Dimmer Erweiterungen erhöht werden.

- Ebenfalls können durch den Anschluss einer SpaceLogic KNX Schalter/Jalousie-Erweiterung die Kanäle des Masters mit Schalter/Jalousie-Kanälen erweitert werden.
- Mit Schraubklemmen, Kurzschluss-, Leerlauf- und Übertemperaturschutz mit Softstart-Lampenstart.
- Es können verschiedene Phasen angeschlossen werden.
- Mit integriertem Buskoppler.
- Zur Montage auf DIN-Schienen TH35 nach EN 60715. Der Bus wird über eine Busanschlussklemme angeschlossen; eine Datenschiene ist nicht erforderlich.

Funktionen der KNX-Software:

- Die Funktionen werden in der KNX-Anwendung des Masters eingestellt Allgemeine KNX-Softwarefunktionen: Energieeinsparung, Gerätesicherheit, Gerätezustand, manueller Betrieb, PIN-Code für Firmware-Update. Im Falle eines Defektes kann die Erweiterung durch ein neues Gerät ausgetauscht werden, ohne dass das Gerät über die ETS neu programmiert werden muss. Jedem Kanal kann in der Parametrierung ein beliebiger Name gegeben werden, um die Zuordnung der Gruppenadressen zu vereinfachen.

Zubehör:	Seite
SpaceLogic KNX Erweiterung Universaldimmer 2-fach, REG	
MTN6810-0102	579
SpaceLogic KNX Erweiterung Schalter/Jalousie, 8-fach	
MTN6805-0008	569, 575

Farbe	TE	MG	VPE	Artikel-Nr.	Info	UVP/Stk.
Lichtgrau	4	G1	1	MTN6710-0102		248,00 €

SpaceLogic KNX Erweiterung Dimmer

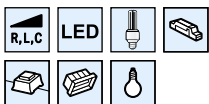

- Zur unabhängigen Steuerung von bis zu 2 dimmbaren Lasten wie dimmbare LED-Lampen, Glühlampen, HV-Halogenlampen, NV-Halogenlampen unter Verwendung von dimmbarengewickelten Transformatoren oder elektronischen Transformatoren oder dimmbaren Kompaktleuchtstofflampen.
- Alle Ausgänge können manuell über Taster bedient werden.
- Die ETS-Programmierung wird in der ETS-Anwendung des Masters durchgeführt.
- Der Master steuert die Funktion der Erweiterung, die Spannungsversorgung und die Kommunikation zum KNX-Bus.
- Der Kanalstatus wird über LEDs auf dem Tastenfeld des Masters angezeigt.
- Mit Schraubklemmen, Kurzschluss-, Leerlauf- und Übertemperaturschutz mit Softstart-Lampenstart.
- Es können verschiedene Phasen angeschlossen werden.
- Alle Ausgänge können mit Drucktasten des Masters manuell bedient werden (Ein/Aus, Dimm UP/Down, LED-Modus/Automodus, Ein-/Zwei-Tasten- Bedienung).
- Eine grüne LED zeigt die Betriebsbereitschaft an, eine rote Handbetriebs-LED zeigt an, ob die Nebenstelle manuell gesteuert wird.
- Zur Montage auf DIN-Schienen TH35 nach EN 60715.
- Der Anschluss an den Master oder eine andere Erweiterung erfolgt entweder mit einem Verbindungsmodul oder Verbindungskabel.

Funktionen der KNX-Software:

- Die Funktionen werden in der KNX-Anwendung des Masters eingestellt Allgemeine KNX-Softwarefunktionen: Energieeinsparung, Gerätesicherheit, Gerätezustand, manueller Betrieb, PIN-Code für Firmware-Update. Im Falle eines Defektes kann die Erweiterung durch ein neues Gerät ausgetauscht werden, ohne dass das Gerät über die ETS neu programmiert werden muss. Jedem Kanal kann in der Parametrierung ein beliebiger Name gegeben werden, um die Zuordnung der Gruppenadressen zu vereinfachen.

Zubehör:	Seite
Universaldimmer 2-fach, 16 A, REG,	
SpaceLogic KNX Dimmer, 2-fach MTN6710-0102	579
SpaceLogic KNX Erweiterung Schalter/Jalousie, 8-fach	
MTN6805-0008	569, 575

Farbe	TE	MG	VPE	Artikel-Nr.	Info	UVP/Stk.
Lichtgrau	4	G1	1	MTN6810-0102		122,00 €

SpaceLogic KNX Verbindungskabel 30 cm



- Das Verbindungskabel verbindet Master/Erweiterung oder Erweiterung/Erweiterung, die nicht direkt nebeneinander auf der DIN-Schiene platziert sind.

Ausführung	MG	VPE	Artikel-Nr.	Info	UVP/Stk.
Länge: 30 cm	G3	1	MTN6941-0001		28,40 €

SpaceLogic KNX Verbindungskabel 150 cm



- Das Verbindungskabel verbindet Master/Erweiterung oder Erweiterung/Erweiterung, die nicht direkt nebeneinander auf der DIN-Schiene platziert sind.

Ausführung	MG	VPE	Artikel-Nr.	Info	UVP/Stk.
Länge: 150 cm	G3	1	MTN6941-0002		30,85 €

SpaceLogic KNX Verbindungsmodul



- Das Verbindungsmodul verbindet Master/Erweiterung oder Erweiterung/Erweiterung, die direkt nebeneinander auf der DIN-Schiene platziert sind

Ausführung	MG	VPE	Artikel-Nr.	Info	UVP/Stk.
SpaceLogic KNX Verbindungsmodul	G3	1	MTN6940-0000		12,95 €

KNX Universal-Dimmaktor LL REG-K/4x230/250 W



- LED-Dimmer
- Zum Schalten und Dimmen von dimmbaren LED-Lampen, Glühlampen, HV-Halogenlampen, NV-Halogenlampen über dimmbare gewickelte Trafos oder elektronische Trafos oder dimmbare Kompaktleuchtstofflampen. (Phasen- und Phasenabschnitt)
- Mit integriertem Busankoppler, Schraubklemmen, Kurzschluss-, Leerlauf- und Übertemperaturschutz, lampenscho-nender Soft-Start.
- Der Anschluss von verschiedenen Außenleitern ist zulässig.
- Der Dimmaktor erkennt automatisch die angeschlossene Last. Dies erfolgt beim Einschalten im Hintergrund. Es können auch Kombinationen aus ohmschen und induktiven bzw. ohmschen und kapazitiven Lasten angeschlossen werden. Kombina-tionen aus induktiven und kapazitiven Lasten dürfen nicht angeschlossen werden. Kein Flackern von LED's in ausge-schaltetem Zustand.
- Für die Montage auf Hutschienen TH35 nach EN 60715. Der Busanschluss erfolgt über eine Busanschlussklemme.

Softwarefunktionen KNX:

- Dimmbetrieb über KNX, Dimmbetrieb und Notbetrieb über Handschalter, Handbetätigung über Bus freigeben/sperren, Dimmbetriebsart automatisch oder Phasenabschnitt für bestimmte LED/ESL/CFL Leuchtmittel, Lasttrennung beim Zustand AUS möglich, verschiedene Dimmkurven und Dimmgeschwindigkeiten, gleiche Dimmzeit, Minimaler/Maximaler Dimmwert, Einschaltverhalten, Memory-Funktion, 50% Helligkeit beim Starten von ESL/CFL Leuchtmittel, Dimm-/Wertobjekt schaltet Kanal, Ein-/Ausschaltverzögerung, Treppenlichtzeitfunktion (mit/ohne manuell AUS-Funktion, Nicht/Retriggerbar, Zeit addierend, Vorwarnfunktion), Szenen (Abruf von bis zu 8 intern gespeicherten Helligkeitswerten), Zentralfunktion, Verknüpfungen (UND/ODER) oder Zwangs-führung, Sperrfunktion (Verhalten der Sperre), Rückmeldung des Statuszustandes (Schaltzustand, Helligkeitswert, Fehler), Verhalten bei Netzspannungswiederkehr/bei Busspannungswiederkehr/Download.

Nennspannung: AC 220 - 230 V, 50/60 Hz

Kanäle: 4 (verschiedene Phasen möglich)

Nennleistung: 4 x 250 W/VA

Bei 3 Kanälen: 1 x 350 W/VA und 2 x 250 W/VA

Bei 2 Kanälen: 2 x 350 W/VA

Mindestlast/Kanal: 4 W (ohmsch)

4 W (ohmsch-kapazitiv)

25 VA (ohmsch-induktiv)

Lieferumfang:

Mit Busanschlussklemme und Leitungsabdeckung.

Farbe	TE	MG	VPE	Artikel-Nr.	Info	UVP/Stk.
Lichtgrau	8	G2	1	MTN6710-0004		412,00 €

Steuereinheit 0-10 V REG-K/1fach mit Handbetätigung



- Zum Anschluss von Geräten mit 0-10 V-Schnittstelle an KNX. Mit integriertem Buskoppler und Schraubklemmen (230 V) bzw. steckbaren Schraubklemmen (0-10 V). Mit jeweils einem Handschalter kann der entsprechende 230 V-Schaltausgang manuell betätigt werden.
- Für die Montage auf Hutschienen TH35 nach EN 60715. Der Busanschluss erfolgt über eine Busanschlussklemme, eine Datenschiene ist nicht erforderlich.

Softwarefunktionen KNX:

- Verschiedene Dimmkurven und Dimmgeschwindigkeiten, gleiche Dimmzeit, Memory-Funktion, Ein-/Ausschaltverzögerung, Treppenlichtzeitfunktion mit/ohne manuell AUS-Funktion, Szenen (Abruf von bis zu 8 intern gespeicherten Helligkeitswerten), Zentralfunktion, Verknüpfungen oder Zwangsführung, Sperrfunktion, Rückmeldung des Statuszustandes, Verhalten bei Busspannungswiederkehr.

Schaltkontakt: zum Schalten der EVGs/Trafos

Nennspannung: AC 230 V, 50-60 Hz

Nennstrom: 16 A, $\cos\phi = 0,6$

Schaltleistung: AC 230 V, 3600 W, $\cos\phi = 1$

Kapazitive Last: AC 230 V, 16 A, 200 μF

Glühlampen: AC 230 V, max. 3600 W

Halogenlampen: AC 230 V, max. 2500 W

Leuchtstofflampen: AC 230 V, max. 3600 VA, unkompensiert

- AC 230 V, max. 2500 VA, parallelkompensiert

NV-Halogenlampen mit gewickeltem Trafo: max. 2000 VA

0-10 V Schnittstelle: 0,12-100 mA

Spannungsbereich: DC 0-10 V

Gerätebreite: 2,5 TE = ca. 45 mm

Lieferumfang: Mit Busanschlussklemme und Leitungsabdeckung.

Farbe	TE	MG	VPE	Artikel-Nr.	Info	UVP/Stk.
Lichtgrau	2,5	G2	1	MTN647091		172,50 €

Steuereinheit 0-10 V REG-K/3fach mit Handbetätigung



- Zum Anschluss von Geräten mit 0-10 V-Schnittstelle an KNX. Mit integriertem Buskoppler und Schraubklemmen (230 V) bzw. steckbaren Schraubklemmen (0-10 V). Mit jeweils einem Handschalter kann der entsprechende 230 V-Schaltausgang manuell betätigt werden.
- Für die Montage auf Hutschienen TH35 nach EN 60715. Der Busanschluss erfolgt über eine Busanschlussklemme, eine Datenschiene ist nicht erforderlich.

Softwarefunktionen KNX:

- Verschiedene Dimmkurven und Dimmgeschwindigkeiten, gleiche Dimmzeit, Memory-Funktion, Ein-/Ausschaltverzögerung, Treppenlichtzeitfunktion mit/ohne manuell AUS-Funktion, Szenen (Abruf von bis zu 8 intern gespeicherten Helligkeitswerten), Zentralfunktion, Verknüpfungen oder Zwangsführung, Sperrfunktion, Rückmeldung des Statuszustandes, Verhalten bei Busspannungswiederkehr.

Schaltkontakt: zum Schalten der EVGs/Trafos

Nennspannung: AC 230 V, 50-60 Hz

Nennstrom: 16 A, $\cos\phi = 0,6$

Schaltleistung: AC 230 V, 3600 W, $\cos\phi = 1$

Kapazitive Last: AC 230 V, 16 A, 200 μF

Glühlampen: AC 230 V, max. 3600 W

Halogenlampen: AC 230 V, max. 2500 W

Leuchtstofflampen: AC 230 V, max. 3600 VA, unkompensiert

- AC 230 V, max. 2500 VA, parallelkompensiert

NV-Halogenlampen mit gewickeltem Trafo: max. 2000 VA

0-10 V Schnittstelle: 0,12-100 mA

Spannungsbereich: DC 0-10 V

Gerätebreite: 4 TE = ca. 72 mm

Lieferumfang: Mit Busanschlussklemme und Leitungsabdeckung.

Farbe	TE	MG	VPE	Artikel-Nr.	Info	UVP/Stk.
Lichtgrau	4	G2	1	MTN646991		266,00 €

SpaceLogic KNX Ventiltriebsaktor



- Zur Ansteuerung von elektrothermischen Ventiltrieben für Heiz- oder Kühldecken. Der Ventiltriebsregler hat 6 elektronische Ausgänge. An jeden Ausgang können bis zu 4 Ventiltriebe (230 V AC) oder 2 Ventiltriebe (24 V AC) angeschlossen werden. Es können sowohl stromlos geschlossene als auch stromlos geöffnete Ventiltriebe angeschlossen werden. Zusätzlich enthält der Ventiltriebsregler 6 integrierte Raumtemperaturregler (RTR), die unabhängig voneinander arbeiten. Die Stellgrößenausgänge dieser RTCs können intern mit den Ventilausgängen verknüpft werden, so dass Temperaturregelung und Ventilsteuerung bei Bedarf nur von einem einzigen Busteilnehmer durchgeführt werden können. In diesem Fall ist kein externer Raumtemperaturregler (z.B. Taster mit RTR) erforderlich. Da die Ventilausgänge einzeln angesteuert werden können, ist auch die Verwendung einer externen RTR jederzeit möglich. Die integrierten Raumtemperaturregler können das Stellgrößentelegramm auf den Bus senden und damit andere Heizungsaktoren oder Fan Coil Aktoren ansteuern. Die Ausgänge sind entweder schalterbetätigt (1 Bit) oder PWM-Signal (1 Byte) aktiviert. Jeder Ausgang ist überlast- und kurzschlussgeschützt. Alle Ausgänge können manuell per Tastenbedienung bedient werden. Baustellenbetrieb ist möglich. Zur Montage auf DIN-Schienen TH35 nach EN 60715. Der Busanschluss erfolgt über eine Busanschlussklemme.

KNX-Softwarefunktionen -Ventil:

- Ventilansteuerung (stromlos geöffnet / geschlossen) für jeden Ausgang konfigurierbar, Aktorauswertung als „Schaltend, 1 Bit“, „Konstant, 1 Byte“ oder „Konstant 1 Byte mit Aktorgrenzwert und Hysterese“, Statusrückmeldung, Sammelrückmeldung aller Ventilzustände über 4 Byte-Telegramm, kombinierter Ventilzustand über 1 Byte, Ausfallsignal der Ventilbetriebsspannung konfigurierbar, Überlast- und Kurzschluss-signal für jeden Ventilausgang, automatische Ventilspülung, Sommer-/Winter-Umschaltung für Ventilausgänge, Ventil-Sollwertbegrenzung, Zwangsstellung konfigurierbar, Aktivierung des Betriebsmodus mit definierter Ventilstellung

KNX Softwarefunktionen -RTR:

- Betriebsarten „Heizen“, „Kühlen“, „Heizen und Kühlen“ jeweils mit oder ohne Zusatzstufe, Konfiguration der Sollwert-sollwerte als relativ (abgeleitet vom Grundsollwert) oder absolut (unabhängige Solltemperaturen für jede Betriebsart), PI-Regelung, PWM- oder schaltende 2-Punkt-Rückführung, automatische oder objektorientierte Umschaltung zwischen „Heizen“ und „Kühlen“, temporäre oder permanente Sollwertverschiebung durch Kommunikationsobjekte möglich (e. z. B. über eine Reglererweiterung), konfigurierbare Schrittweite der Sollwertverschiebung (0,1 K / 0,5 K), Abgleich der Temperaturwerte möglich und Messwertbildung der externen Sensoren konfigurierbar, getrennte oder gemeinsame Sollwertausgabe im Heiz- und Kühlbetrieb, Fußbodentemperaturbegrenzung im Heizbetrieb, Solltemperaturbegrenzung im Kühlbetrieb, Betriebsstundenzähler zur Erfassung der Einschaltzeiten der Ventilausgänge

Nennspannung: AC 110-230 V, 50/60 HzAusgänge: 6, elektronisch AC 24 V / 230 V

Schaltstrom: 5 ... 160 mA,

Einschaltstrom AC 230 V: max. 1,5 A (2 s),

Einschaltstrom AC 24 V: max. 0,3 A (2 min)

Anzahl der Ventiltriebe: max. 4 pro Ausgang (230 V-Antriebe) max. 2 pro Ausgang (24-V-Antriebe)

Leistungsaufnahme KNX: max. 250 m

Lieferumfang: Mit Busanschlussklemme und Kabelabdeckung.

Zubehör:

Thermoelektrischer Ventiltrieb 230 V **MTN639125**

Thermoelektrischer Ventiltrieb 24 V **MTN639126**

Farbe	TE	MG	VPE	Artikel-Nr.	Info	UVP/Stk.
Weiß	4	G1	1	MTN6730-0002		214,00 €

KNX Fan Coil Aktor REG-K



- Für die Heizungs-, Lüftungs- und Klimaregelung. Zur Ansteuerung von Ventilator-Konvektoren mit bis zu drei Geschwindigkeitsstufen sowie zur Ansteuerung von Dreipunkt-Motorantrieben (stetig/pulsweitenmoduliert) oder Zweipunkt-Thermoantrieben. Der Aktor unterstützt 2-Rohr- sowie 4-Rohr-Systeme.
- Zwei potentialfreie Binäreingänge für z. B. Fensterkontakt und Füllstandkontakt für Kondenswasser-Auffangbehälter. Anschluss von 1- bis 3-stufigen Ventilatoren. Zur Ansteuerung des Fan Coil Aktors können die Taster plus mit Raumtemperaturregler verwendet werden.
- Mit integriertem Busankoppler. Für die Montage auf Hutschienen TH35 nach EN 60715. Der Busanschluss erfolgt über eine Busanschlussklemme, eine Datenschiene ist nicht erforderlich

Softwarefunktionen KNX:

Ventilatorsteuerung: Im Automatikbetrieb werden die Ventilatorstufen abhängig von der Stellgröße des Taster plus gesteuert. Die drei Ventilatorstufen und der Automatikbetrieb lassen sich per KNX-Telegramm schalten. Der Ventilator kann entweder direkt oder über Schaltaktoren bzw. geeignete Dimmaktoren gesteuert werden. Über entsprechende Rückmeldeobjekte ist eine Rückmeldung der Ventilatorstufe an z.B. Status-LEDs des Tasters möglich. Die Ventilatorstufe wie auch der Status Automatik "Auto" kann im Display des Taster plus mit RTR angezeigt werden.

Medium: TP256

Ventilsteuerung: Reglertyp: PI-Regelung (PWM und stetig).

Regler-Mode: Heizen und/oder Kühlen mit gemeinsamen oder getrennten Ventilausgängen. **Betriebsarten:** Die Betriebsartenwahl erfolgt im Taster plus mit RTR

Spannungsversorgung: AC 230 V ±10 %, 50/60 Hz

Leistungsaufnahme: max. 3 VA

Ausgänge: 3 potentialfreie Kontakte (Fan Coil),

2 Halbleiterschalter (Ventilanschlüsse)

Schaltleistung für Ventile: 0,5 A, AC 24V - 230 V

Schaltleistung Zusatzrelais: 16 A Schaltleistung

Lüfterrelais: 8 A Eingänge: 2, max. Leitungslänge 5 m

Bedienung: Taster Ventilatorstufen und Heiz-/Kühlbetrieb

Anzeigen: 9 Status-LEDs

Gerätebreite: 4 TE = ca. 72 mm

Zubehör:	Seite
Thermoelektrischer Stellantrieb 230 V 639125	609
Thermoelektrischer Stellantrieb 24 V 639126	609
Taster 2fach plus mit Raumtemperaturregler System M MEG6212-03.. /-04..	149, 601, 606
Taster 4fach plus mit Raumtemperaturregler System M MEG6214-03.. /-04..	148, 156

Farbe	TE	MG	VPE	Artikel-Nr.	Info	UVP/Stk.
Weiß	4	G2	1	MTN645094		251,00 €

SpaceLogic KNX Fan Coil 0-10V Regler



Für Heizungs-, Belüftungs- und Klimaanlagesteuerung. Zum Steuern von Gebläsekonvektoren mit bis zu drei Lüfterstufen, optional auch mit 0-10-V-Lüftersteuerung sowie für die Steuerung von 0-10-V-Proportionalventilen. Der Controller unterstützt 2-Rohr- und 4-Rohr-Systeme.

Der Controller kann die Raumtemperatur selbst messen und regeln, oder er empfängt den Wert vom Taster und der TCU und verhält sich in dem Fall wie ein Aktor.

Ein potentialfreier Kontakt für einen Fensterkontakt oder einen Temperatursensor und einer für (beispielsweise) die Kondensatüberwachung.

Hilfsrelais für elektrische Heiz- oder Kühlregister

Manueller Betrieb des Controllers (Lüfterdrehzahlen, Umschalten zwischen Heizen und Kühlen)

Anpassung des Sollwerts für die Kühlung je nach Außentemperatur

Optional potentialfreier Kontakt für Kühl- oder Heizschlange

Mit Notprogramm

Mit integriertem Busankoppler. Für Installation auf DIN-Schienen vom Typ TH35 gemäß EN 60715. Der Bus wird über eine Busanschlussklemme angeschlossen.

Funktionen der KNX-Software: Lüftersteuerung:

Es werden Standard-Gebläsekonvektoren und Gebläsekonvektoren mit 0-10 V unterstützt. Im Modus Automatisch werden die Lüfterdrehzahlen abhängig vom Steuerungswert des Tasters und der TCU gesteuert. Die drei Lüfterdrehzahlen und der Modus Automatisch können per Telegramm umgeschaltet werden. Der Lüfter kann entweder direkt oder über Aktoren bzw. geeignete Dimmaktoren gesteuert werden. Eine Rückmeldung von den Lüftern erfolgt in Form von Objekten, die den Status signalisieren, zum Beispiel durch die LED eines Tasters.

Ventilsteuerung:

Controllertyp: P/PI-Controller

Controllermodus: Heizen und/oder Kühlen mit gemeinsam genutzten oder getrennten Ventilausgängen.

Betriebsmodi: Die Betriebsmodi können je Objekt ausgewählt werden.

Stromversorgung: 100–240 VAC, 50–60 Hz

Leistungsaufnahme: max. 1,7 W, Standby <0,5 W

Minimale Last pro zusätzlichem/Lüfterrelais: 12 V, 100 mA

Ausgänge:

Schaltvermögen Zusatzrelais: 16 A

Schaltvermögen Lüfterrelais: 6 A

Lüfter und Ventile: 0–10 V, max. 10 mA

Eingänge: 2, max. Kabellänge 5 m

Betrieb: Schlüssel für Lüfterstufen und Heiz-/Kühlmodus

Displays: 9 Status-LEDs

Gerätebreite: 4 Module = ca. 72 mm

Zubehör:	Seite
Taster, 2-fach plus, mit Steuereinheit für Raumtemperaturregelung, System M MEG6212-03.. /-04..	149, 601, 606
Taster, 4-fach plus, mit Steuereinheit für Raumtemperaturregelung, System M MEG6214-03.. /-04..	148, 156, 602, 607
KNX Multitouch Pro System M MEG6215-03..	153, 599, 606
KNX Multitouch Pro System Design MEG6215-59..	262, 595

Farbe	TE	MG	VPE	Artikel-Nr.	Info	UVP/Stk.
Weiß	4	G1	1	MTN6730-0003		259,90 €

Analogaktor REG-K/4fach



- Zur Ansteuerung analoger Stellgrößen (z. B. Stellmotoren) besteht die Möglichkeit die Ausgangskanäle auf unterschiedliche Strom- und Spannungssignale zu parametrieren. Der Aktor verfügt über vier analoge Ausgänge. In Verbindung mit dem Analogaktormodul REG/4fach stehen 8 Analogausgänge zur Verfügung. Der Anschluss erfolgt über den Subbus.
- Mit Drahtbruchüberwachung der Stromausgänge.
- Für die Montage auf Hutschienen TH35 nach EN 60715. Der Busanschluss erfolgt über eine Busanschlussklemme, eine Datenschiene ist nicht erforderlich.

Medium: TP256
Hilfsspannung: AC 24 V (+/-10 %)
Analogausgänge: 4
Stromsignale: 0 ... 20 mA, 4 ... 20 mA
Spannungssignale: 0 ... 1 V, 0.. 10 V
Drahtbruchüberwachung: 4 ... 20 mA
Ausgänge: DC 24 V, 100 mA (Summe)
Gerätebreite: 4 TE = ca. 72 mm
Lieferumfang: Mit Busanschlussklemme und Leitungsabdeckung.

Farbe	TE	MG	VPE	Artikel-Nr.	Info	UVP/Stk.
Lichtgrau	4	G2	1	MTN682291		299,00 €

Binäreingang REG-K/4x10



- Zum Anschluss von 4 konventionellen Tastern oder potentialfreien Kontakten an KNX. Erzeugt intern eine galvanisch vom Bus getrennte Signalspannung SELV.
- Mit integriertem Busankoppler und steckbaren Schraubklemmen.
- Je Eingang wird der Eingangsspannungspegel mit einer gelben LED angezeigt. Eine grüne LED zeigt nach dem Laden der Applikation die Betriebsbereitschaft an.
- Für die Montage auf Hutschienen TH35 nach EN 60715. Der Busanschluss erfolgt über eine Busanschlussklemme, eine Datenschiene ist nicht erforderlich.

Softwarefunktionen KNX:

- Schalten, Dimmen oder Jalousiesteuerung über 1 oder 2 Eingänge. Positionswerte Jalousiesteuerung (8-Bit). Flanken mit 1-, 2-, 4- oder 8-Bit-Telegrammen. Unterscheidung kurze/ lange Betätigung. Initialisierungstelegramm. Zyklisches Senden. Flanken mit 2-Byte-Telegrammen. 8-Bit-Schieberegler. Sperrfunktion. Öffner/Schließer. Entprellzeit.

Eingänge: 4

Kontaktspannung: max. 10 V, getaktet

Kontaktstrom: max. ca. 2 mA, pulsformig

Leitungslänge: max. 50 m

Lieferumfang: Mit Busanschlussklemme und Leitungsabdeckung.

Farbe	TE	MG	VPE	Artikel-Nr.	Info	UVP/Stk.
Lichtgrau	2,5	G2	1	MTN644492		168,50 €

Binäreingang REG-K/8x10



- Zum Anschluss von 8 konventionellen Tastern oder potentialfreien Kontakten an KNX. Erzeugt intern eine galvanisch vom Bus getrennte Signalspannung SELV.
- Mit integriertem Busankoppler und steckbaren Schraubklemmen.
- Je Eingang wird der Eingangsspannungspegel mit einer gelben LED angezeigt. Eine grüne LED zeigt nach dem Laden der Applikation die Betriebsbereitschaft an.
- Für die Montage auf Hutschienen TH35 nach EN 60715. Der Busanschluss erfolgt über eine Busanschlussklemme, eine Datenschiene ist nicht erforderlich.

Softwarefunktionen KNX:

- Schalten, Dimmen oder Jalousiesteuerung über 1 oder 2 Eingänge. Positionswerte Jalousiesteuerung (8-Bit). Flanken mit 1-, 2-, 4- oder 8-Bit-Telegrammen. Unterscheidung kurze/ lange Betätigung. Initialisierungstelegramm. Zyklisches Senden. Flanken mit 2-Byte-Telegrammen. 8-Bit-Schieberegler. Sperrfunktion. Öffner/Schließer. Entprellzeit.

Eingänge: 8

Kontaktspannung: max. 10 V, getaktet

Kontaktstrom: max. ca. 2 mA, pulsformig

Leitungslänge: max. 50 m

Lieferumfang: Mit Busanschlussklemme und Leitungsabdeckung.

Farbe	TE	MG	VPE	Artikel-Nr.	Info	UVP/Stk.
Lichtgrau	4	G2	1	MTN644592		228,00 €

Binäreingang REG-K/4x24



- Zum Anschluss von 4 konventionellen Geräten mit AC/DC 24 V-Ausgängen an KNX.
- Mit integriertem Busankoppler und steckbaren Schraubklemmen.
- Je Eingang wird der Eingangsspannungspegel mit einer gelben LED angezeigt. Eine grüne LED zeigt nach dem Laden der Applikation die Betriebsbereitschaft an.
- Für die Montage auf Hutschienen TH35 nach EN 60715. Der Busanschluss erfolgt über eine Busanschlussklemme, eine Datenschiene ist nicht erforderlich.

Softwarefunktionen KNX:

- Schalten, Dimmen oder Jalousiesteuerung über 1 oder 2 Eingänge. Positionswerte Jalousiesteuerung (8-Bit). Flanken mit 1-, 2-, 4- oder 8-Bit-Telegrammen. Unterscheidung kurze/ lange Betätigung. Initialisierungstelegramm. Zyklisches Senden. Flanken mit 2-Byte-Telegrammen. 8-Bit-Schieberegler. Sperrfunktion. Öffner/Schließer. Entprellzeit.

Eingangsspannung: AC/DC 24 V

Eingänge: 4

Eingangsstrom: DC 15 mA (30 V),

- AC 6 mA (27 V)

0-Signal: 7,5 V

1-Signal: 8,11 V

Leitungslänge: max. 100 m

Gerätebreite: 2,5 TE = ca. 45 mm

Lieferumfang: Mit Busanschlussklemme und Leitungsabdeckung.

Farbe	TE	MG	VPE	Artikel-Nr.	Info	UVP/Stk.
Lichtgrau	2,5	G2	1	MTN644892		173,50 €

Binäreingang REG-K/8x24



- Zum Anschluss von 8 konventionellen Geräten mit AC/DC 24 V-Ausgängen an KNX.
- Mit integriertem Buskoppler und steckbaren Schraubklemmen.
- Je Eingang wird der Eingangsspannungspegel mit einer gelben LED angezeigt. Eine grüne LED zeigt nach dem Laden der Applikation die Betriebsbereitschaft an.
- Für die Montage auf Hutschienen TH35 nach EN 60715. Der Busanschluss erfolgt über eine Busanschlussklemme, eine Datenschiene ist nicht erforderlich.

Softwarefunktionen KNX:

Schalten, Dimmen oder Jalousiesteuerung über 1 oder 2 Eingänge. Positionswerte Jalousiesteuerung (8-Bit). Flanken mit 1-, 2-, 4- oder 8-Bit-Telegrammen. Unterscheidung kurze/ lange Betätigung. Initialisierungstelegramm. Zyklisches Senden. Flanken mit 2-Byte-Telegrammen. 8-Bit-Schieberegler. Sperrfunktion. Öffner/Schließer. Entprellzeit.

Eingangsspannung: AC/DC 24V

Eingänge: 8

Eingangsstrom: DC ca. 15 mA/AC ca. 6 mA

Leitungslänge: max. 100 m

Gerätebreite: 4 TE = ca. 72 mm

Lieferumfang: Mit Busanschlussklemme und Leitungsabdeckung.

Farbe	TE	MG	VPE	Artikel-Nr.	Info	UVP/Stk.
Lichtgrau	4	G2	1	MTN644792		237,00 €

Binäreingang REG-K/4x230



- Zum Anschluss von 4 konventionellen Geräten mit AC 230 V-Ausgängen an KNX.
- Mit integriertem Buskoppler und steckbaren Schraubklemmen.
- Je Eingang wird der Eingangsspannungspegel mit einer gelben LED angezeigt. Eine grüne LED zeigt nach dem Laden der Applikation die Betriebsbereitschaft an.
- Für die Montage auf Hutschienen TH35 nach EN 60715. Der Busanschluss erfolgt über eine Busanschlussklemme, eine Datenschiene ist nicht erforderlich.

Softwarefunktionen KNX:

Schalten, Dimmen oder Jalousiesteuerung über 1 oder 2 Eingänge. Positionswerte Jalousiesteuerung (8-Bit). Flanken mit 1-, 2-, 4- oder 8-Bit-Telegrammen. Unterscheidung kurze/ lange Betätigung. Initialisierungstelegramm. Zyklisches Senden. Flanken mit 2-Byte-Telegrammen. 8-Bit-Schieberegler. Sperrfunktion. Öffner/Schließer. Entprellzeit.

Eingangsspannung: AC 230 V, 50-60 Hz

Eingänge: 4

Eingangsstrom: AC 12 mA

0-Signal: 7 40 V

1-Signal: 8 160 V

Leitungslänge: max. 100 m

Lieferumfang: Mit Busanschlussklemme und Leitungsabdeckung.

Farbe	TE	MG	VPE	Artikel-Nr.	Info	UVP/Stk.
Lichtgrau	2,5	G2	1	MTN644992		168,50 €

Binäreingang REG-K/8x230



- Zum Anschluss von 8 konventionellen Geräten mit AC 230 V-Ausgängen an KNX.
- Mit integriertem Buskoppler und steckbaren Schraubklemmen.
- Je Eingang wird der Eingangsspannungspegel mit einer gelben LED angezeigt. Eine grüne LED zeigt nach dem Laden der Applikation die Betriebsbereitschaft an.
- Für die Montage auf Hutschienen TH35 nach EN 60715. Der Busanschluss erfolgt über eine Busanschlussklemme, eine Datenschiene ist nicht erforderlich.

Softwarefunktionen KNX:

Schalten, Dimmen oder Jalousiesteuerung über 1 oder 2 Eingänge. Positionswerte Jalousiesteuerung (8-Bit). Flanken mit 1-, 2-, 4- oder 8-Bit-Telegrammen. Unterscheidung kurze/ lange Betätigung. Initialisierungstelegramm. Zyklisches Senden. Flanken mit 2-Byte-Telegrammen. 8-Bit-Schieberegler. Sperrfunktion. Öffner/Schließer. Entprellzeit.

Eingangsspannung: AC 230V, 50-60Hz

Eingänge: 8

Eingangsstrom: AC ca. 7 mA

Leitungslänge: max. 100 m

Lieferumfang: Mit Busanschlussklemme und Leitungsabdeckung.

Farbe	TE	MG	VPE	Artikel-Nr.	Info	UVP/Stk.
Lichtgrau	4	G2	1	MTN644692		228,00 €

KNX Jahreszeitschaltuhr REG-K/8/800



Schneider Electric KNX. 8-Kanal-KNX Zeitschaltuhr mit Jahres- und Astro-Programm. Zeitschaltuhr mit Anschlussmöglichkeit für DCF- und GPS-Antenne. Zur Funkzeitsynchronisation über DCF oder GPS ist das Gerät mit der entsprechenden Antenne zu komplettieren. Datum und Uhrzeit kann auf dem Bus ausgegeben. Die Programmierung erfolgt entweder manuell am Gerät oder über die Software am PC. Nach der Programmierung am PC werden alle Schaltzeiten in einen als Zubehör erhältlichen Speicherchip exportiert und von diesem in eine oder mehrere Schaltuhren übertragen. Uhrenfunktionen-Umfangreiche Jahresuhrfunktionen, 8 Kanäle, 800 Speicherplätze, 8 Jahre Gangreserve (Lithium-Batterie) Mit integriertem Busankoppler. Für die Montage auf Hutschienen TH35 nach EN 60715. Der Busanschluss erfolgt über eine Busanschlussklemme.

Betriebsspannung: 110 – 240 V AC, -15 %/+10 %
Frequenz: 50 – 60 Hz
Eigenverbrauch: 2,5 W (+ 1 Antenne)
Standby min.: 0,2 W
Schutzklasse: II nach EN 60730-1 bei bestimmungsgemäßer Montage
Stromeinspeisung am DATA-Bus: 100 mA (maximaler Strom am DATA-Bus 500 mA)
Bemessungsstoßspannung: 4 kV
Datenausgang: Sicherheitskleinspannung (SELV) (Safety-Extra-Low Voltage) 15,6 V
Umgebungstemperatur:
Betrieb: – 5 °C ... +45 °C
Lager: – 20 °C ... +80 °C
Transport: – 20 °C ... +80 °C
Schutzart: IP 20 nach EN 60529
Ganggenauigkeit: ≤ 0,5 s/Tag bei 25 °C
Gangreserve: 8 Jahre (Lithiumzelle) bei +20 °C
Verschmutzungsgrad: 2
Max. Leitungsquerschnitt: 2,5 mm²
Betriebsspannung KNX: Busspannung ≤ 12 mA
Kabellänge: 100 m (YCYM 2x2x0,8 mm beide Paare für DATA-Bus) 50 m (YCYM 2x2x0,8 mm je 1 Paar für KNX und DATABus)

Farbe	MG	VPE	Artikel-Nr.	Info	UVP/Stk.
Lichtgrau	G2	1	MTN6606-0008		347,00 €

GNSS Antenne



Die GNSS-Antenne ist ein mit mehreren Satelliten kommunizierender Receiver, der Signale von GPS, GALILEO, GLONASS und QZSS (GNSS: globales Navigationssatellitensystem) empfangen kann. Die GNSS-Antenne wird für die weltweite Zeitbestimmung genutzt. Da jeder Satellit permanent die UTC-Zeit (Greenwich Mean Time) über eine Atomuhr überträgt, kann sie weltweit empfangen werden. Die GNSS-Antenne empfängt Zeitsignale der vorstehend genannten Satelliten und leitet sie an die Zeitschaltuhr weiter.

Die genaue örtliche Zeit wird in der Zeitschaltuhr auf Grundlage der eingestellten Zeitzone berechnet. Die GNSS-Antenne leitet die Positionskordinaten weiter. Die Antenne wird über ein 2-adriges Kabel (max. 100 m) angeschlossen.

Im KNX zu komplettieren mit:	Seite
SpaceLogic KNX Jahreszeitschaltuhr REG-K/8/800 MTN6606-0008	588

Ausführung	MG	VPE	Artikel-Nr.	Info	UVP/Stk.
GNSS Antenne	G3	1	MTN6606-0073	Neu	89,60 €

Analogeingang REG-K/4fach



- Der Analogeingang erfasst und verarbeitet analoge Sensorsignale. Es können bis zu vier frei kombinierbare analoge Sensoren angeschlossen werden. In Verbindung mit dem Analogeingangsmodule REG/4fach stehen 8 Analogeingänge zur Verfügung, wobei der Anschluss über den Subbus erfolgt. Die Auswertung sowie die Grenzwertverarbeitung erfolgen im Analogeingang.
- Mit Drahtbruchüberwachung der 4 ... 20 mA-Eingänge. Für die Montage auf Hutschienen TH35 nach EN 60715. Der Busanschluss erfolgt über eine Busanschlussklemme, eine Datenschiene ist nicht erforderlich.

Medium: TP256
Hilfsspannung: AC 24 V (+/-10 %)
Analogeingänge: 4
Stromschnittstelle: 0 ... 20 mA, 4 ... 20 mA
Spannungsschnittstelle: 0 ... 1 V, 0 ... 10 V
Ausgänge: DC 24 V, 100 mA
Drahtbruchüberwachung: 4 ... 20 mA
Gerätebreite: 4 TE = ca. 72 mm

Lieferumfang: Mit Busanschlussklemme und Leitungsabdeckung.

Farbe	TE	MG	VPE	Artikel-Nr.	Info	UVP/Stk.
Lichtgrau	4	G2	1	MTN682191		208,00 €

KNX Energiezähler, REG-K/3x230 V/16 A



- Gerät zur Messung und Überwachung des Energieverbrauchs an bis zu drei Kanäle. An die Kanäle können unterschiedliche Phasen angeschlossen werden. Die Daten werden zur Auswertung und Visualisierung auf den KNX-Bus übertragen.
- Je Kanal stehen ein zurücksetzbarer Energiezähler und ein Gesamtenergiezähler zur Verfügung. Das Gerät speichert die Werte bei Spannungsausfall. Bei Überschreiten von bis zu 8 Schwellwerten können Telegramme für Energiespar- und Alarmfunktionen über den Bus an verschiedene Verbraucher gesendet werden. Der Energiezähler kann extern gemessene Energiewerte (z. B. von weiteren Energiezählern oder Schaltaktoren mit Stromerkennung) über den KNX-Bus empfangen und die Werte summieren.
- Geeignet für die Montage auf Hutschienen TH35 nach EN 60715.
- Mit Schraubklemmen.

Softwarefunktionen KNX: Funktionen je Kanal:

- Energieeinheit einstellbar (Wh / kWh). Energiezähler (zurücksetzbar). Gesamtenergiezähler.
- Übertragung von Leistungs- und Stromwerten einstellbar.
- Energiesparfunktion: Senden von Telegrammen zur Energieeinsparung (Schalt-, Wert-, Dimm-, Szenen- und Temperaturobjekt) bei Überschreiten von Schwellwerten. 8 separat einstellbare Schwellwerte mit Toleranz (wählbar über Objekt). Toleranzen und Verzögerungen einstellbar.
- Alarmfunktion: Senden von Alarm bei Über- oder Unterschreiten von Strom Schwellwerten. Toleranzen und Verzögerungen einstellbar.

Funktionen für alle Kanäle:

- Verbrauchswerte mit Zeitstempel. Zeit wird empfangen von einem externen Zeitgeber. Nennspannung einstellbar (210-240 V). Tarifzähler mit 4 Tarifen. Summierung der Energiewerte von mehreren Kanälen und externen Energiewerten. Statusrückmeldungen über Busspannungsausfall, Überschreiten von Energie-, Gesamtenergie-, und Tarifzählern.

Energiemessung: Anzahl Kanäle: 3

Nennspannung: AC 220/230 V, 50/60 Hz

Max. Strom je Kanal: 16 A

Wirkenergiemessung: Klasse 1

Erfassungsgenauigkeit: Leistung- und Strommessung (kalkuliert): max. 10 %

Kapazität des Gesamtenergiezählers: > 2 Mio. kWh

Temperaturbereich: -5 °C bis + 45 °C

Schutzart: IP 20

Farbe	TE	MG	VPE	Artikel-Nr.	Info	UVP/Stk.
Lichtgrau	4	G2	1	MTN6600-0603		221,00 €

KNX Zählerschnittstelle Modbus REG-K



- Die KNX Zählerschnittstelle Modbus REG-K ist ein Gateway zwischen einer Modbus Installation und dem KNX-Bus.
- Das Gerät überträgt gemessene Leistungs- und Verbrauchswerte von angeschlossenen Modbus-Energiezählern auf den KNX-Bus. Diese Daten von den Energiezählern können zur Auswertung, Visualisierung oder zur Reduzierung der Energieverbräuche in Ihrer KNX-Installation verwendet werden.
- Es können bis zu 10 Modbus-Zähler mit RTU-Übertragungsprotokoll parallel an das Gateway angeschlossen werden. Diese Zähler senden Daten über das Gateway auf den KNX. Das Gateway arbeitet immer im Master-Modus, die angeschlossenen Modbus-Geräte arbeiten im Slave-Modus. Eine Kommunikation von KNX auf den Modbus ist nicht möglich. Die ETS-Applikation verfügt über vorprogrammierte Vorlagen für 17 verschiedene Schneider-Electric Modelle von Modbus-Zählern. Jedem angeschlossenen Modbus-Zähler kann in der ETS eine entsprechende Vorlage zugewiesen werden. Die Zuordnung der entsprechenden Modbus-Register zu den Kommunikationsobjekten auf der KNX-Seite erfolgt dann automatisch.

Folgende Modelle von Schneider-Electric Modbus-Zählern werden über Vorlagen unterstützt:

- Universalmessgerät PM9C
- Universalmessgerät PM210
- Universalmessgeräte PM710, PM750
- Universalmessgeräte PM810, PM820, PM850, PM870
- Universalmessgeräte PM1200, PM6200
- Energiezähler iEM3150, iEM3155, iEM3250, iEM3255
- Universalmessgeräte PM3250, PM3255
- Bei Modbus-Geräten ohne Vorlage können bis zu 40 Modbus-Register direkt den Kommunikationsobjekten auf der KNX-Seite zugeordnet werden. Die Spannungsversorgung des Gerätes erfolgt über den KNX-Bus.
- Mit integriertem Busankoppler. Für die Montage auf Hutschienen TH35 nach EN 60715. Der Busanschluss erfolgt über eine Busanschlussklemme.
- Mit Schraubklemmen.

Softwarefunktionen KNX:

- Modbus-Kommunikationseinstellungen (Baud-Rate, Parität, Verzögerungen).
- Auswahl von vorprogrammierten Vorlagen für 17 Modbus-Zähler mit Erfassung von: Spannung (Phase 1-3), Stromstärke (Phase 1-3), Frequenz, Leistungsfaktor, Wirkleistung, Blindleistung, Scheinleistung, Wirkenergie, Blindenergie. Zusätzlich zum Template ist ein direkter Zugriff auf Modbus-Register und manuelle Zuordnung der Registerwerte auf Kommunikationsobjekte möglich. Diagnosefunktion: aktive und passive Auswertung von Fehlern in der Modbus-Installation. Zurücksetzen aller Werte durch Reset-Objekt möglich.

Farbe	TE	MG	VPE	Artikel-Nr.	Info	UVP/Stk.
Lichtgrau	2,5	G2	1	MTN6503-0201		299,00 €





KNX Feldgeräte

Einfach, klar und übersichtlich

KNX-Sensoren stehen am Beginn jeder Aktion. Denn nur wenn Windgeschwindigkeiten gemessen werden, kann das Signal erfolgen, Jalousien ab einem Grenzwert zu schließen. Nur wenn Bewegung registriert wird, kann Licht geschaltet werden und nur wenn die Temperatur gemessen wird, kann Energie effizient reguliert werden.

KNX Multi-Touch Pro / KNX Tastsensor Pro T

Mit dem KNX Multi-Touch Pro und dem KNX Tastsensor Pro T bietet Merten eine ganz neue Generation von KNX Bedienoberflächen. Intuitiv in der Bedienung, flexibel in der Funktion und elegant im Design. Ein ausgereiftes Design, mit Einsätzen, die besonders flach im Rahmen sitzen, eine neue Bedienphilosophie, die an das intuitive und komfortable Bedienen eines Smartphones oder Tablets erinnert.

Beide Bedienoberflächen sind sowohl im System M als auch im Schalterprogramm System Design erhältlich.

KNX Multi-Touch Pro System Design, D-Life Metall



KNX Tastsensor Pro T System Design, D-Life Metall



KNX Multi-Touch Pro System M, M-Pure



KNX Tastsensor Pro T System M, M-Pure



KNX Präsenzmelder

KNX Präsenz Halle UP und KNX Präsenz Korridor UP



KNX Präsenz Halle AP und KNX Präsenz Korridor AP



KNX Präsenz Mini



Fernbedienung für KNX Präsenz



KNX Feldgeräte

Panels	594
Taster System Design	595
Taster System M	596
Taster Zubehör	605
Raumtemperaturregler System M	606
Raumtemperaturregelung	609
Unterputz Aktoren	610
Raumtemperaturregelung Zubehör	613
Bewegungsmelder	614
Präsenzmelder	615
Präsenzmelder Zubehör	620
Sonstige Sensoren	621
Tasterschnittstellen	624
Busankopplung für Schalterwippen	625
Systemzubehör	626
Software	627

Passende Seminare für diesen Produktbereich



Seminarprogramm 014816
KNX Grundlagenseminar



Seminarprogramm 014817
KNX Praxisseminar



Seminarprogramm 014653
KNX Grundlagenkurs mit anschließender Zertifizierung

SpaceLogic KNX Touch IP 7 Zoll

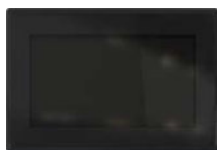

IP30

Der SpaceLogic KNX Touch IP 7 Zoll ist ein 7-Zoll-Touchscreen, auf dem Visualisierungen von Wisen für KNX- oder spacelynk-Controller sowie der Wisen KNX App dargestellt werden. Er kann sowohl in Wohn- als auch in Geschäftsgebäuden und in neuen oder bestehenden KNX-Installationen montiert werden.

Das Touchpanel kann die Widget-basierte Touch-Visualisierung oder die PC/Tablet-Visualisierung ebenso anzeigen wie realistische Grafiken. Es kann auch die neue Wisen KNX-App anzeigen, wenn der Benutzer seine KNX-Installation ähnlich wie mit seinem Smartphone steuern möchte.

Die gesamte Interaktion mit dem Touchpanel ist sehr einfach und effizient und an die Bedürfnisse des modernen Konzepts smarter Häuser und Gebäude angepasst. Die Installation kann sowohl horizontal als auch vertikal im Hoch- oder Querformat erfolgen. Das Touchpanel ist mit einer integrierten Anwendung ausgestattet, mit deren Hilfe sich die Konfiguration einfach und schnell gestaltet. Dank der WiFi-Konnektivität ist die Installation des Touchpanels einfach und bietet Flexibilität bei der Wahl des Installationsorts. Eine im Touchpanel verfügbare Over-the-Air-Update (OTAU)-Funktion sorgt dafür, dass die Lösung immer auf dem neuesten Stand und sicher ist. Das Touchpanel kann überall dort als Aufputzgerät montiert werden, wo ein 24-V-Kabel für die Stromversorgung zur Verfügung steht.

Touchpanel-

Bildschirmdiagonale: 17,47 cm (7")

Auflösung: 1024 × 600

Typ: Farb-TFT-LCD + berührungsempfindlicher Multi-Touch-Bildschirm

Horizontale Ausrichtung:

Vertikaler Blickwinkel von oben nach unten: 30° / 70°

Horizontaler Blickwinkel von rechts nach links: 70° / 70°

Vertikale Ausrichtung

Vertikaler Blickwinkel von oben nach unten: 70° / 70°

Horizontaler Blickwinkel von rechts nach links: 30° / 70°

Stromversorgung:

2-adrige Stromversorgung: 24 VDC

Stromaufnahme im Standby-Betrieb (mA): 90 mA

Stromaufnahme im Betrieb (mA): 240 mA

WiFi-Frequenzband: IEEE 802.11 a/b/g/n/ac 2,4/5 GHz (2.400–2.483,5 MHz, 5.150–5.250 MHz)
Umgebungsbedingungen

Betriebstemperatur: -10 °C bis +55 °C

Luftfeuchtigkeit im Betrieb: 0 % bis 95 % rF, nicht kondensierend

Lagertemperatur: -25 °C bis +70 °C

Luftfeuchtigkeit bei Lagerung: 0 % bis 95 % rF, nicht kondensierend

Schutzart: IP30

Abmessungen und Gewicht:

Abmessungen (B × H × T): 132,76 × 196,65 × 23,91 mm

Gewicht: 448 g / 814 g (mit Verpackung)

Installationsort:

Bei der Wahl des Installationsorts muss die maximal zulässige Kabellänge beachtet werden.

Nachstehend sind die Längen vom Touchpanel zu den einzelnen Baugruppen im System aufgeführt.

YR 2 × 0,8 mm, J-Y(ST)Y 2 × 2 × 0,8 mm, A-2Y(L)2Y

2 × 2 × 0,8 mm: maximale Kabellänge 120 m.

A-2Y(L)2Y 2 × 2 × 0,6 mm, J-Y(ST)Y 2 × 2 × 0,6 mm:

maximale Kabellänge 80 m.

Farbe	MG	VPE	Artikel-Nr.	Info	UVP/Stk.
Weiß	G1	1	MTN6260-7760	Neu	543,00 €
Schwarz	G1	1	MTN6260-7770	Neu	543,00 €

SpaceLogic KNX 4" Mini Touch



- Komfortabler Raumregler mit 4-Zoll-Touchpanel zum Steuern von bis zu 54 Funktionen und der Raumtemperatur.
- Sämtliche Funktionen werden auf bis zu 9 Touchscreens dargestellt und lassen sich durch einfache Fingerbewegungen aufrufen.
- Der Touchscreen kann individuell angepasst werden, d. h. der Benutzer kann zwischen 3 Themen, verschiedenen Bildschirmschonern, 43 vordefinierten Symbolen und 35 individuellen Symbolen wählen.
- Der Näherungssensor kann durch ein Objekt (Präsenzmelder) ausgelöst werden; das entsprechende Signal kann weitergeleitet werden, z. B. um eine weitere Aktion auszulösen oder auch zu Visualisierungszwecken.
- Als HLK-Controller sind ein FCU-Controller, ein Fußbodenheizungscontroller und ein Belüftungscontroller erhältlich.

Funktionen des ETS-Geräts:

- Ein/Aus-Verhalten der Benutzeroberfläche
 - Näherungsfunktion mit Auslösung durch Objekte
 - Einstellung der Hintergrundbeleuchtung in Modi Normal/Nacht
 - Einstellung der Darstellung des Bildschirms
- Mit integriertem Busankoppler. Der Bus wird über eine Busanschlussklemme angeschlossen.

Funktionen, Steuereinheit/Taster:

Zweiflächig: Schalter, Dimmen der Helligkeit, Vorhang Schritt/Bewegung, Rollladen Schritt/Bewegung, Szene, Wertausgabe, Betrieb mit Regelkreis, Multi-Betrieb, Wetterdaten, Energieüberwachung

Einflächig: Schalter, Szene, Wertausgang, Betrieb mit Regelkreis, Multi-Betrieb, Wetterdaten, Energieüberwachung, Anzeige der Luftqualität

Bei nur einer Funktion des Bildschirms: Dimmen der Helligkeit, RGB-Dimmen (1 × 3 Bytes, 3 × 1 Byte), RGBW-Dimmen (1 × 6 Bytes, 4 × 1 Byte), Dimmen der Farbtemperatur, Position und Lamellenneigung von Jalousien, Bedienfeld für Klimaanlage (Soll-/Isttemperatur, interner/externer Sensor), Bedienfeld für Raumtemperatur, Bedienfeld für Belüftung, Audiosteuerung (Lautstärkeanpassung, Wiedergabemodus, 3 Wiedergabemodi)

Funktionen der Steuereinheit der Raumregelung:

FCU-Controller: Ein-/Ausschalten (2-Punkt-Regelung), schaltende PWM-Regelung (PI-Regelung), stetige Regelung (PI-Regelung)

- Controller für Fußbodenheizung

- Controller für Belüftung

Allgemein: Gruppierungsfunktion für Szenen, 8 Kanäle für Logikfunktionen (AND, OR, XOR, Schwellenwert-Komparator, Formatkonverter) mit je 8 Eingängen, Anzeigeverhalten

Hinweis: Programmierbar mit ETS5 und höher.

Lieferbar ab Frühjahr 2023

Ausführung	MG	VPE	Artikel-Nr.	Info	UVP/Stk.
Glas	G1	1	MTN6215-0410	Neu	370,00 €

KNX Tastsensor Pro T



- Für System Design.
- Taster mit 1 bis 4 Bedientasten und Statusanzeigen.
Im Ruhezustand erscheint die Oberfläche des Tasters als eine ebenmäßige Fläche. Erst mit der Aktivierung wird die Beschriftung der Tasten über hinterleuchtete Symbole sichtbar. Hierfür können die beigelegten Fertigfolien verwendet werden oder Einzelsymbole mit unterschiedlichen Motiven.
- Die Position der Bedientasten variiert je nach der gewählten Anzahl der Bedientasten.

ETS-Gerätefunktionen:

- Verhalten und Helligkeit der Statusanzeigen
- Nachtbetrieb: LEDs leuchten mit verringerter Helligkeit
- Näherungsfunktion: Erst bei Näherung werden die LEDs aktiviert und die Funktionen sichtbar.
- Mit integriertem Buskoppler. Der Busanschluss erfolgt über eine Busanschlussklemme.
- Eingebauter Temperatursensor.
- Berührungsloser Bedienmodus (Gestensteuerung)

Softwarefunktionen KNX:

- 2 Möglichkeiten der Programmierung:
Express-Einstellung: Aufruf einer voreingestellten Konfiguration, Erweiterte Einstellung: Individuelle Konfiguration
- Schalten, Umschalten, Dimmen (ein-/zweiflächig), Jalousie (ein-/zweiflächig), Flanken löst 1-, 2-, 4- oder 8-Bit-Telegramme aus (Unterscheidung kurze/lange Betätigung), Flanken mit 2-Byte-Telegrammen (Unterscheidung kurze/lange Betätigung), 8-Bit-Schieberegler, Szenenabruf, Szenenspeicherung, Sperrfunktionen.

Medium: TP256

Lieferumfang:

Gerät mit eingelegter Fertigfolie.
Mit Busanschlussklemme und Tragplatte.
3 vorkonfektionierte Fertigfolien und 24 unterschiedliche Einzelsymbole mit 1 Trägerfolie.

Hinweis: Programmierbar mit ETS4 und höher.

Zubehör:	Seite
Demontageschutz MEG6270-0000	152, 263, 605
Folienset für KNX Tastsensor Pro T System Design MEG6270-0011	263, 605

Farbe	Ausführung	MG	VPE	Artikel-Nr.	Info	UVP/Stk.
Lotosweiß	Thermoplast lackiert	X6	1	MEG6185-6035		141,50 €
Anthrazit	Thermoplast lackiert	X6	1	MEG6185-6034		142,00 €
Edelstahl	Thermoplast lackiert	X6	1	MEG6185-6036		144,00 €
Nickelmetallic	Thermoplast lackiert	X6	1	MEG6185-6050		146,50 €
Moccametallic	Thermoplast lackiert	X6	1	MEG6185-6052		151,00 €

KNX Multi-Touch Pro



- Für System Design.
- Komfortabler Raumcontroller mit dem bis zu 32 Raumfunktionen und die Raumtemperatur gesteuert werden können. Alle Funktionen werden auf einem berührungsempfindlichen Bildschirm angezeigt und mit einfachen Fingerbewegungen aufgerufen. Der Benutzer wählt zwischen 3 Oberflächen-Designs, die den Raumfunktionen frei zugeordnet werden können. Die Raumtemperaturregelung kann in 2 verschiedenen Designs dargestellt werden. Mit Raumtemperaturregler, Display und Anschluss für den Fernfühler. Der Raumtemperaturregler ist für Heizung und Kühlung mit stufenlos verstellbaren KNX-Stellantrieben oder zur Ansteuerung von Schaltaktoren und Heizungsaktoren verwendbar.

ETS-Gerätefunktionen:

- Einschaltverhalten der Benutzeroberfläche
- Näherungsfunktion: Erst bei Näherung wird das Display und der Startbildschirm sichtbar
- Gestenfunktion: Das Gerät erkennt eine Geste (horizontale oder vertikale Streichbewegung) und löst eine Funktion aus. So lässt sich beim Betreten des Raumes z. B. das Licht einschalten
- Reinigungsmodus: Für einen bestimmten Zeitraum werden weder Berührungen noch Gesten erkannt
- Hintergrundbeleuchtung anpassen
- Bildschirmschoner einstellen
Mit integriertem Buskoppler. Der Busanschluss erfolgt über eine Busanschlussklemme..

Softwarefunktionen KNX:

- Steuerungseinheit/Taster:
- Schalten, Umschalten, Dimmen (ein-/zweiflächig)
- Jalousie (ein-/zweiflächig), Flanken löst 1-, 2-, 4- oder 8-Bit-Telegramme aus, Flanken mit 2-Byte-Telegrammen, 8-Bit-Schieberegler, Szenenabruf, Szenenspeicherung, Meldefunktion, Ventilatorsteuerung, Betriebsarten, Sollwertverschiebung

Funktionen Raumtemperaturregler:

- Reglertyp: 2-Punkt-Regelung, stetige PI-Regelung, schaltende PI-Regelung (PWM) Ausgang: Stetig im Bereich 0...100 % oder schaltend EIN/AUS
- Regler-Mode:
Heizen mit einem Reglerausgang
Kühlen mit einem Reglerausgang
- Heizen und Kühlen mit getrennten Reglerausgängen
- 2-stufiges Heizen mit 2 Reglerausgängen
- 2-stufiges Kühlen mit 2 Reglerausgängen
- 2-stufiges Heizen und Kühlen mit 4 Reglerausgängen
- Betriebsarten: Komfort, Komfortverlängerung, Standby (ECO), Nachtabsenkung, Frost-/Hitzeschutz Schieben aller Sollwerte. Speichern aller Solltemperaturen und Betriebsarten bei Reset. Überwachung externer Temperatur. Zusätzliche Ausgabe der Stellgröße als 1-Byte Wert bei PWM. Meldefunktion für Isttemperatur, Ventilschutzfunktion. Szenenfunktion.

Medium: TP256

Bedienung: Touch Display

Lieferumfang: Mit Busanschlussklemme und Tragplatte.

Hinweis: Programmierbar mit ETS4 und höher.

Zubehör:	Seite
Demontageschutz MEG6270-0000	152, 263, 605
Fernfühler für Universal Raumtemperaturregler mit Touch-Display MEG5775-0003	90

Ausführung	MG	VPE	Artikel-Nr.	Info	UVP/Stk.
KNX Multi-Touch Pro	X6	1	MEG6215-5910		279,90 €

KNX Tastsensor Flex, System Design



Für System Design.
Das KNX Tastsensor Flex Modul ist ein Tastermodul für bis zu 8 Wippen, die mit unterschiedlichen Funktionen belegt werden können. Die Funktionen werden in ETS oder eConfigure KNX konfiguriert und dann entsprechend auf dem Display angezeigt. Bei dieser Art der Beschriftung ist es sehr einfach, ein Symbol oder einen Text zu ändern.

Funktionen des ETS-Geräts:

Display: Die Symbole lassen sich passend zur jeweiligen Funktion auswählen, außerdem besteht die Möglichkeit, ihre Farbe und Helligkeit zu konfigurieren. Text kann individuell angeordnet werden. Der Reinigungsmodus ist konfigurierbar.

- Temperaturmessung über internen Sensor und optionale Sollwertänderung für HLK

- Nachtmodus mit verringerter Displayhelligkeit

Orientierungsanzeige: Konfiguration von Verhalten, Farbe und Helligkeit

- Der KNX-Programmiermodus kann von der Rück- und der Vorderseite aus aktiviert werden.

Annäherungsfunktion: kann durch den Sensor oder ein Objekt ausgelöst werden; Erfassungsbereich ≤12 cm

KNX-Softwarefunktionen:

Schalten, Umschalten, Dimmen (ein-/zweiflächig), Jalousie (ein-/zweiflächig), Flanken lösen 1-, 2-, 4-Bit- oder 1-Byte-Telegramme aus (Unterscheidung kurze/lange Betätigung), Flanken mit 2-Byte-Telegrammen (Unterscheidung kurze/lange Betätigung), 8-Bit-Schieberegler, Szenenabruf, RGB-Beleuchtung, Farbtemperaturregelung, Sperrfunktion, Logikfunktion (AND, OR, XOR, Grenzwertkonverter, Formatkonverter).

Für die KNX-Softwarefunktionen gibt es 2 Möglichkeiten der Programmierung:

Express-Einstellungen: Aufruf einer voreingestellten Konfiguration der Funktionen

Erweiterte Einstellungen: Individuelle Konfiguration der Funktionen
Der Bus wird über eine Busanschlussklemme angeschlossen. Die Spannungsversorgung erfolgt über den KNX-Bus.

Inhalt: Taster, Busanschlussklemme und Aufnahmeplatte.

Hinweis: Programmierbar mit ETS5, ETS6 und eConfigure KNX.

Zubehör:	Seite
Demontageschutz MEG6270-0000	152, 263, 605

Zu komplettieren mit:	Seite
Wippe, 1-fach, für KNX Tastsensor Flex MEG6191-6035, MEG6191-6034, MEG6191-6036, MEG6191-6050, MEG6191-6052	596

Ausführung	MG	VPE	Artikel-Nr.	Info	UVP/Stk.
Modul 1fach	X6	1	MEG6191-6010	Neu	141,00 €
Modul 2fach	X6	1	MEG6192-6010	Neu	145,00 €
Modul 3fach	X6	1	MEG6193-6010	Neu	151,00 €
Universalmodul	X6	1	MEG6194-6010	Neu	165,50 €

KNX Tastsensor Flex, System Design, 1fach Wippe



Für System Design.
Die Wippen werden an dem Tastsensor Flex angebracht. Die Wippen können ohne Werkzeug angebracht und wieder entfernt werden.

Inhalt: 1 Wippe, 1-fach

Hinweis: 2 Pakete pro Tastermodul notwendig.

Zu komplettieren mit:	Seite
KNX Tastsensor Flex, 1-fach MEG6191-6010	596
KNX Tastsensor Flex, universell MEG6194-6010	596

Farbe	MG	VPE	Artikel-Nr.	Info	UVP/Stk.
Lotsweiss	X6	1	MEG6191-6035	Neu	2,90 €
Anthrazit	X6	1	MEG6191-6034	Neu	4,35 €
Edelstahl	X6	1	MEG6191-6036	Neu	4,35 €
Nickelmetallic	X6	1	MEG6191-6050	Neu	4,35 €
Moccametallic	X6	1	MEG6191-6052	Neu	4,35 €

KNX Tastsensor Flex, System Design, 2fach Wippen



Für System Design.
Die Wippen werden an dem Tastsensor Flex angebracht. Die Wippen können ohne Werkzeug angebracht und wieder entfernt werden.

Inhalt: 2 Wippen, 2-fach.

Hinweis: 2 Pakete pro Tastermodul notwendig.

Zu komplettieren mit:	Seite
KNX Tastsensor Flex, 2-fach MEG6192-6010	596
KNX Tastsensor Flex, universell MEG6194-6010	596

Farbe	MG	VPE	Artikel-Nr.	Info	UVP/Stk.
Lotsweiss	X6	1	MEG6192-6035	Neu	5,80 €
Anthrazit	X6	1	MEG6192-6034	Neu	7,20 €
Edelstahl	X6	1	MEG6192-6036	Neu	7,20 €
Nickelmetallic	X6	1	MEG6192-6050	Neu	7,20 €
Moccametallic	X6	1	MEG6192-6052	Neu	7,20 €

KNX Tastsensor Flex, System Design, 3fach Wippen



Für System Design.
Die Wippen werden an dem Tastsensor Flex angebracht. Die Wippen können ohne Werkzeug angebracht und wieder entfernt werden.

Inhalt: 1 Wippe, 2-fach; 2 Wippen, 4-fach

Hinweis: 2 Pakete pro Tastermodul notwendig.

Zu komplettieren mit:	Seite
KNX Tastsensor Flex, 3-fach MEG6193-6010	596
KNX Tastsensor Flex, universell MEG6194-6010	596

Farbe	Ausführung	MG	VPE	Artikel-Nr.	Info	UVP/Stk.
Lotosweiss	KNX Tastsensor Flex SDsg 3fach Wippe	X6	1	MEG6193-6035	Neu	8,70 €
Anthrazit	KNX Tastsensor Flex SDsg 3fach Wippe	X6	1	MEG6193-6034	Neu	10,10 €
Edelstahl	KNX Tastsensor Flex SDsg 3fach Wippe	X6	1	MEG6193-6036	Neu	10,10 €
Nickelmetallic	KNX Tastsensor Flex SDsg 3fach Wippe	X6	1	MEG6193-6050	Neu	10,10 €
Moccametallic	KNX Tastsensor Flex SDsg 3fach Wippe	X6	1	MEG6193-6052	Neu	10,10 €

KNX Tastsensor Flex, System Design, 4fach Wippen



Für System Design.
Die Wippen werden an dem Tastsensor Flex angebracht. Die Wippen können ohne Werkzeug angebracht und wieder entfernt werden.

Inhalt: 4 Wippen, 4-fach

Hinweis: 2 Pakete pro Tastermodul notwendig.

Zu komplettieren mit:	Seite
KNX Tastsensor Flex, universell MEG6194-6010	596

Farbe	Ausführung	MG	VPE	Artikel-Nr.	Info	UVP/Stk.
Lotosweiss	KNX Tastsensor Flex SDsg 4fach Wippe	X6	1	MEG6194-6035	Neu	11,50 €
Anthrazit	KNX Tastsensor Flex SDsg 4fach Wippe	X6	1	MEG6194-6034	Neu	12,95 €
Edelstahl	KNX Tastsensor Flex SDsg 4fach Wippe	X6	1	MEG6194-6036	Neu	12,95 €
Nickelmetallic	KNX Tastsensor Flex SDsg 4fach Wippe	X6	1	MEG6194-6050	Neu	12,95 €
Moccametallic	KNX Tastsensor Flex SDsg 4fach Wippe	X6	1	MEG6194-6052	Neu	12,95 €

KNX Tastsensor Pro T



- Für System M.
- Taster mit 1 bis 4 Bedientasten und Statusanzeigen.
- Im Ruhezustand erscheint die Oberfläche des Tasters als eine ebene Fläche. Erst mit der Aktivierung wird die Beschriftung der Tasten über hinterleuchtete Symbole sichtbar. Hierfür können die beigelegten Fertigfolien verwendet werden oder Einzelsymbole mit unterschiedlichen Motiven.
- Die Position der Bedientasten variiert je nach der gewählten Anzahl der Bedientasten.
- Eingebauter Temperatursensor.
- Berührungsloser Bedienmodus (Gestensteuerung)

ETS-Gerätekfunktionen:

- Verhalten und Helligkeit der Statusanzeigen
- Nachtbetrieb: LEDs leuchten mit verringerter Helligkeit
- Näherungsfunktion: Erst bei Näherung werden die LEDs aktiviert und die Funktionen sichtbar.
- Mit integriertem Busankoppler. Der Busanschluss erfolgt über eine Busanschlussklemme.

Hinweis:

Die Geräte besitzen die Schutzart IP 20 und sind nur im Innenbereich einsetzbar. Geräte mit abweichender Schutzart sind separat gekennzeichnet.

Softwarefunktionen KNX:

- 2 Möglichkeiten der Programmierung:
- Express-Einstellung: Aufruf einer voreingestellten Konfiguration
- Erweiterte Einstellung: Individuelle Konfiguration
- Schalten, Umschalten, Dimmen (ein-/zweiflächig), Jalousie (ein-/zweiflächig), Flanken löst 1-, 2-, 4- oder 8-Bit-Telegramme aus (Unterscheidung kurze/ lange Betätigung), Flanken mit 2-Byte-Telegrammen (Unterscheidung kurze/ lange Betätigung), 8-Bit-Schieberegler, Szenenabruf, Szenenspeicherung, Sperrfunktionen.

Medium: TP256

Lieferumfang: Gerät mit eingelegter Fertigfolie, mit Busanschlussklemme und Tragplatte, 3 vorkonfektionierte Fertigfolien und 24 unterschiedliche Einzelsymbole mit 1 Trägerfolie.

Hinweis: Programmierbar mit ETS4 und höher.

Zubehör:	Seite
Demontageschutz MEG6270-0000	152, 263, 605
Folienset für KNX Tastsensor Pro T System M MEG6270-0010	152, 605

Farbe	Ausführung	MG	VPE	Artikel-Nr.	Info	UVP/Stk.
Polarweiß glänzend	Thermoplast brillant	X7	1	MEG6185-0319		134,50 €
Aktivweiß glänzend	Thermoplast brillant	X7	1	MEG6185-0325		134,50 €
Anthrazit	Thermoplast edelmatt	X7	1	MEG6185-0414		140,50 €
Aluminium	Thermoplast edelmatt	X7	1	MEG6185-0460		144,00 €

KNX Multi-Touch Pro

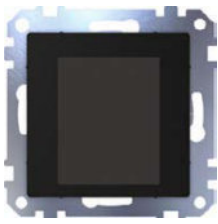

- Für System M.
- Komfortabler Raumcontroller mit dem bis zu 32 Raumfunktionen und die Raumtemperatur gesteuert werden können. Alle Funktionen werden auf einem berührungsempfindlichen Bildschirm angezeigt und mit einfachen Fingerbewegungen aufgerufen. Der Benutzer wählt zwischen 3 Oberflächen-Designs, die den Raumfunktionen frei zugeordnet werden können. Die Raumtemperaturregelung kann in 2 verschiedenen Designs dargestellt werden.
- Mit Raumtemperaturregler, Display und Anschluss für den Fernfühler.
- Der Raumtemperaturregler ist für Heizung und Kühlung mit stufenlos verstellbaren KNX-Stellantrieben oder zur Ansteuerung von Schaltaktoren und Heizungsaktoren verwendbar.

ETS-Gerätekfunktionen:

- Einschaltverhalten der Benutzeroberfläche
- Näherungsfunktion: Erst bei Näherung wird das Display und der Startbildschirm sichtbar
- Gestenfunktion: Das Gerät erkennt eine Geste (horizontale oder vertikale Streichbewegung) und löst eine Funktion aus. So lässt sich beim Betreten des Raumes z. B. das Licht einschalten
- Reinigungsmodus: Für einen bestimmten Zeitraum werden weder Berührungen noch Gesten erkannt
- Hintergrundbeleuchtung anpassen
- Bildschirmschoner einstellen
- Mit integriertem Busankoppler. Der Busanschluss erfolgt über eine Busanschlussklemme.

Softwarefunktionen KNX:

- Steuerungseinheit/Taster:
- Schalten, Umschalten, Dimmen (ein-/zweiflächig), Jalousie (ein-/zweiflächig), Flanken löst 1-, 2-, 4- oder 8-Bit-Telegramme aus, Flanken mit 2-Byte-Telegrammen, 8-Bit-Schieberegler, Szenenabruf, Szenenspeicherung, Meldefunktion, Ventilatorsteuerung, Betriebsarten, Sollwertverschiebung

Funktionen Raumtemperaturregler:

- Reglertyp: 2-Punkt-Regelung, stetige PI-Regelung, schaltende PI-Regelung (PWM)
- Ausgang: Stetig im Bereich 0...100 % oder schaltend EIN/AUS
- Regler-Mode: Heizen mit einem Reglerausgang, Kühlen mit einem Reglerausgang
- Heizen und Kühlen mit getrennten Reglerausgängen
- 2-stufiges Heizen mit 2 Reglerausgängen
- 2-stufiges Kühlen mit 2 Reglerausgängen
- 2-stufiges Heizen und Kühlen mit 4 Reglerausgängen
- Betriebsarten: Komfort, Komfortverlängerung, Standby (ECO), Nachtabsenkung, Frost-/Hitzeschutz
- Schieben aller Sollwerte. Speichern aller Solltemperaturen und Betriebsarten bei Reset. Überwachung externer Temperatur. Zusätzliche Ausgabe der Stellgröße als 1-Byte Wert bei PWM.
- Meldefunktion für Isttemperatur, Ventilschutzfunktion.
- Szenenfunktion.

Medium: TP256

Bedienung: Touch Display

Lieferumfang: Mit Busanschlussklemme und Tragplatte.

Hinweis: Programmierbar mit ETS4 und höher.

Zubehör:	Seite
Demontageschutz MEG6270-0000	152, 263, 605
Fernfühler für Universal Raumtemperaturregler mit Touch-Display MEG5775-0003	90

Ausführung	MG	VPE	Artikel-Nr.	Info	UVP/Stk.
KNX Multi-Touch Pro	X7	1	MEG6215-0310		253,00 €

Taster 1fach plus



- Im Design System M.
- Mit integriertem Busankoppler.
- Taster mit 2 Bedientasten, Betriebs-, Statusanzeige und Schriftfeld. Die Betriebsanzeige kann auch als Orientierungslicht verwendet werden.
- Das Gerät wird über eine Busanschlussklemme mit der Busleitung verbunden.

Softwarefunktionen KNX:

- Schalten, Umschalten, Dimmen (ein-/zweiflächig), Jalousie (ein-/zweiflächig), Flanken löst 1-, 2-, 4- oder 8-Bit-Telegramme aus (Unterscheidung kurze/ lange Betätigung), Flanken mit 2-Byte-Telegrammen (Unterscheidung kurze/ lange Betätigung), 8-Bit-Schieberegler, Szenenabruf, Szenenspeicherung, Sperrfunktionen.

Medium: TP256

Lieferumfang: Mit Putzschutzhäube, mit Busanschlussklemme.

Hinweis: Duroplast hochkratzfest:
Verwenden Sie bei diesem Artikel Thermoplast brillant.

Zubehör: Seite
Beschriftungsbogen für Taster **618419** 151

Farbe	Ausführung	MG	VPE	Artikel-Nr.	Info	UVP/Stk.
Weiß glänzend	Thermoplast brillant	X7	1	617144		109,50 €
Polarweiß glänzend	Thermoplast brillant	X7	1	617119		106,50 €
Aktivweiß glänzend	Thermoplast brillant	X7	1	617125		106,50 €
Polarweiß	Thermoplast edelmatt	X7	1	627519		110,50 €
Anthrazit	Thermoplast edelmatt	X7	1	627514		111,50 €
Aluminium	Thermoplast edelmatt	X7	1	627560		113,50 €

Taster 2fach plus



- Im Design System M.
- Mit integriertem Busankoppler.
- Taster mit 4 Bedientasten, Betriebs-, Statusanzeige und Schriftfeld. Die Betriebsanzeige kann auch als Orientierungslicht verwendet werden.
- Das Gerät wird über eine Busanschlussklemme mit der Busleitung verbunden.

Softwarefunktionen KNX:

- Schalten, Umschalten, Dimmen (ein-/zweiflächig), Jalousie (ein-/zweiflächig), Flanken löst 1-, 2-, 4- oder 8-Bit-Telegramme aus (Unterscheidung kurze/ lange Betätigung), Flanken mit 2-Byte-Telegrammen (Unterscheidung kurze/ lange Betätigung), 8-Bit-Schieberegler, Szenenabruf, Szenenspeicherung, Sperrfunktionen.

Medium: TP256

Lieferumfang: Mit Putzschutzhäube, mit Busanschlussklemme.

Zubehör: Seite
Beschriftungsbogen für Taster **618419** 151

Farbe	Ausführung	MG	VPE	Artikel-Nr.	Info	UVP/Stk.
Weiß glänzend	Thermoplast brillant	X7	1	617244		119,50 €
Polarweiß glänzend	Thermoplast brillant	X7	1	617219		116,00 €
Aktivweiß glänzend	Thermoplast brillant	X7	1	617225		116,00 €
Polarweiß	Thermoplast edelmatt	X7	1	627619		121,00 €
Anthrazit	Thermoplast edelmatt	X7	1	627614		121,50 €
Aluminium	Thermoplast edelmatt	X7	1	627660		123,50 €

Taster 2fach plus mit Raumtemperurregler



- Im Design System M.
- Komfortable Steuerungseinheit mit 4 Bedientasten, Betriebs-, Statusanzeige und Schriftfeld. Die Betriebsanzeige kann auch als Orientierungslicht verwendet werden.
- Mit Raumtemperurregler und Display.
- Mit 5 roten LEDs.
- Der Raumtemperurregler ist für Heizung und Kühlung mit stufenlos verstellbaren KNX-Stellantrieben oder zur Ansteuerung von Schaltaktoren und Heizungsaktoren verwendbar. Mit weiß hinterleuchtetem Display zur Darstellung von z. B. Uhrzeit, Datum, Temperatur und Betriebsmodus. Menü zur Einstellung von Standard-Betriebsarten, Sollwert, Arbeitstag/ arbeitsfreier Tag (externe Ansteuerung), Anzeigemodus, Uhrzeit, Schaltzeiten und Helligkeit des Displays.
- Die Tasten sind als Tastenpaar (zweiflächig) oder als Einzeltasten frei parametrierbar. Mit integriertem Busankoppler. Der Busanschluss erfolgt über eine Busanschlussklemme.

Softwarefunktionen KNX:

- Funktionen Taster:
 - Schalten, Umschalten, Dimmen, Jalousie (relativ oder absolut), Flanken löst 1-, 2-, 4- oder 8-Bit-Telegramme aus (Unterscheidung kurze/lange Betätigung), Flanken mit 2-Byte-Telegrammen (Unterscheidung kurze/lange Betätigung), 8-Bit-Schieberegler, Szenenabruf, Szenenspeicherung, Sperrfunktion, Zeitsteuerung mit Synchronisation, Meldefunktion, Externen Temperaturwert zyklisch lesen, Ventilatorsteuerung, Betriebsarten, Sollwertverschiebung.

Funktionen Raumtemperurregler:

- Reglertyp: 2-Punkt-Regelung, stetige PI-Regelung, schaltende PI-Regelung (PWM)
- Ausgang: Stetig im Bereich 0...100 % oder schaltend EIN/AUS
- Regler-Mode: Heizen mit einem Reglerausgang, Kühlen mit einem Reglerausgang
- Heizen und Kühlen mit getrennten Reglerausgängen
- Heizen und Kühlen mit einem Reglerausgang
- 2-stufiges Heizen mit 2 Reglerausgängen
- 2-stufiges Kühlen mit 2 Reglerausgängen
- 2-stufiges Heizen und Kühlen mit 4 Reglerausgängen
- Betriebsarten: Komfort, Komfortverlängerung, Standby, Nachtabsenkung, Frost-/Hitzeschutz
- Schieben aller Sollwerte. Speichern aller Solltemperaturen und Betriebsarten bei Reset. Überwachung externer Temperatur. Zusätzliche Ausgabe der Stellgröße als 1-Byte Wert bei PWM.
- Meldefunktion für Isttemperatur, Ventilschutzfunktion.
- Szenenfunktion.

Bedienung: Menü

Lieferumfang: Mit Busanschlussklemme und Tragplatte, mit Schraube für Demontageschutz, mit Putzschutzhäube.

Farbe	Ausführung	MG	VPE	Artikel-Nr.	Info	UVP/Stk.
Weiß glänzend	Thermoplast brillant	X7	1	MEG6212-0344		188,50 €
Polarweiß glänzend	Thermoplast brillant	X7	1	MEG6212-0319		185,00 €
Aktivweiß glänzend	Thermoplast brillant	X7	1	MEG6212-0325		185,00 €
Polarweiß	Thermoplast edelmatt	X7	1	MEG6212-0419		188,50 €
Anthrazit	Thermoplast edelmatt	X7	1	MEG6212-0414		190,50 €
Aluminium	Thermoplast edelmatt	X7	1	MEG6212-0460		193,50 €

Taster 4fach plus



- Im Design System M.
- Mit integriertem Busankoppler.
- Taster mit 8 Bedientasten, Betriebs-, Statusanzeige und Schriftfeld. Die Betriebsanzeige kann auch als Orientierungslicht verwendet werden.
- Das Gerät wird über eine Busanschlussklemme mit der Busleitung verbunden.

Softwarefunktionen KNX:

- Schalten, Umschalten, Dimmen (ein-/zweiflächig), Jalousie (ein-/zweiflächig), Flanken löst 1-, 2-, 4- oder 8-Bit-Telegramme aus (Unterscheidung kurze/lange Betätigung), Flanken mit 2-Byte-Telegrammen (Unterscheidung kurze/lange Betätigung), 8-Bit-Schieberegler, Szenenabruf, Szenenspeicherung, Sperrfunktionen.

Medium: TP256

Lieferumfang: Mit Putzschutzhäube, mit Busanschlussklemme.

Zubehör:	Seite
Beschriftungsbogen für Taster 618419	151

Farbe	Ausführung	MG	VPE	Artikel-Nr.	Info	UVP/Stk.
Weiß glänzend	Thermoplast brillant	X7	1	617444		141,00 €
Polarweiß glänzend	Thermoplast brillant	X7	1	617419		135,50 €
Aktivweiß glänzend	Thermoplast brillant	X7	1	617425		135,50 €
Polarweiß	Thermoplast edelmatt	X7	1	627819		142,00 €
Anthrazit	Thermoplast edelmatt	X7	1	627814		143,50 €
Aluminium	Thermoplast edelmatt	X7	1	627860		145,50 €

Taster 4fach plus mit Raumtemperurregler



- Im Design System M.
- Komfortable Steuerungseinheit mit 8 Bedientasten, Betriebs-, Statusanzeige und Schriftfeld. Die Betriebsanzeige kann auch als Orientierungslicht verwendet werden.
- Mit Raumtemperurregler und Display.
- Mit integriertem Piezo-Summer zur Anzeige von Alarmzuständen und IR-Empfänger. Mittels IR-Fernbedienung können alle Funktionen der jeweiligen Tasten angesteuert werden.
- Mit 9 roten LEDs.
- Der Raumtemperurregler ist für Heizung und Kühlung mit stufenlos verstellbaren KNX-Stellantrieben oder zur Ansteuerung von Schaltaktoren und Heizungsaktoren verwendbar. Mit weiß hinterleuchtetem Display zur Darstellung von z. B. Uhrzeit, Datum, Temperatur und Betriebsmodus. Menü zur Einstellung von Standard-Betriebsarten, Sollwert, Arbeitstag/ arbeitsfreier Tag (externe Ansteuerung), Anzeigemodus, Uhrzeit, Schaltzeiten und Helligkeit des Displays.
- Die Tasten sind als Tastenpaar (zweiflächig) oder als Einzel-tasten frei parametrierbar. Mit integriertem Busankoppler. Der Busanschluss erfolgt über eine Busanschlussklemme.

Softwarefunktionen KNX:

Funktionen Taster:

- Schalten, Umschalten, Dimmen, Jalousie (relativ oder absolut), Flanken löst 1-, 2-, 4- oder 8-Bit-Telegramme aus (Unterscheidung kurze/lange Betätigung), Flanken mit 2-Byte-Telegrammen (Unterscheidung kurze/lange Betätigung), 8-Bit-Schieberegler, Szenenabruf, Szenenspeicherung, Sperrfunktion, Zeitsteuerung mit Synchronisation, Meldefunktion, Externen Temperaturwert zyklisch lesen, Ventilatorsteuerung, Betriebsarten, Sollwertverschiebung.

Funktionen Raumtemperurregler:

Reglertyp: 2-Punkt-Regelung, stetige PI-Regelung, schaltende PI-Regelung (PWM)

Ausgang: Stetig im Bereich 0...100 % oder schaltend EIN/AUS

Regler-Mode: Heizen mit einem Reglerausgang, Kühlen mit einem Reglerausgang

- Heizen und Kühlen mit getrennten Reglerausgängen
- Heizen und Kühlen mit einem Reglerausgang
- 2-stufiges Heizen mit 2 Reglerausgängen
- 2-stufiges Kühlen mit 2 Reglerausgängen
- 2-stufiges Heizen und Kühlen mit 4 Reglerausgängen

Betriebsarten: Komfort, Komfortverlängerung, Standby, Nachtabsenkung, Frost-/Hitzeschutz

- Schieben aller Sollwerte. Speichern aller Solltemperaturen und Betriebsarten bei Reset. Überwachung externer Temperatur. Zusätzliche Ausgabe der Stellgröße als 1-Byte Wert bei PWM.
- Meldefunktion für Isttemperatur, Ventilschutzfunktion.
- Szenenfunktion.

Bedienung: Menü

Lieferumfang: Mit Busanschlussklemme und Tragplatte, mit Schraube für Demontageschutz, mit Putzschutzhäube.

Zu komplettieren mit:	Seite
1-M-Rahmen, 2fach ohne Mittelsteg 3898..	186
ATELIER-M-Rahmen, 2fach ohne Mittelsteg 3888..	191
M-SMART-Rahmen, 2fach ohne Mittelsteg 4788.., 4848..	196
M-PLAN-Rahmen, 2fach ohne Mittelsteg 4888.., 5158..	218
M-PLAN-Echtglasrahmen, 2fach ohne Mittelsteg 4878..	226
M-PLAN-Metallrahmen, 2fach ohne Mittelsteg 4758..	227
Sender:	
IR-Universalfernbedienung MEG5761-0000	99

Farbe	Ausführung	MG	VPE	Artikel-Nr.	Info	UVP/Stk.
Polarweiß glänzend	Thermoplast brillant	X7	1	MEG6214-0319		219,90 €
Aktivweiß glänzend	Thermoplast brillant	X7	1	MEG6214-0325		219,90 €
Polarweiß	Thermoplast edelmatt	X7	1	MEG6214-0419		219,90 €
Anthrazit	Thermoplast edelmatt	X7	1	MEG6214-0414		222,00 €
Aluminium	Thermoplast edelmatt	X7	1	MEG6214-0460		222,00 €

Taster 4fach plus mit IR-Empfänger



- Im Design System M.
- Mit integriertem Busankoppler.
- Taster mit 8 Bedientasten, Betriebs-, Statusanzeige und Schriftfeld. Die Betriebsanzeige kann auch als Orientierungslicht verwendet werden. Die jeweiligen Funktionen der Tasten können mit einer IR-Fernbedienung angesteuert werden. Die Steuerung mit einer Merten Distance-IR-Fernbedienung ist bereits im Taster vorgeprogrammiert. Viele andere IR-Fernbedienungen (z. B. vorhandene TV- oder CD-Player-Fernbedienung) können am Taster angelernt werden.
- Das Gerät wird über eine Busanschlussklemme mit der Busleitung verbunden.

Softwarefunktionen KNX:

- Schalten, Umschalten, Dimmen (ein-/zweiflächig), Jalousie (ein-/zweiflächig), Flanken löst 1-, 2-, 4- oder 8-Bit-Telegramme aus (Unterscheidung kurze/lange Betätigung), Flanken mit 2-Byte-Telegrammen (Unterscheidung kurze/lange Betätigung), 8-Bit-Schieberegler, Szenenabruf, Szenenspeicherung, Sperrfunktionen.

Medium: TP256

Lieferumfang: Mit Putzschutzhäube, mit Busanschlussklemme.

Zubehör:	Seite
Beschriftungsbogen für Taster 618419	151

Farbe	Ausführung	MG	VPE	Artikel-Nr.	Info	UVP/Stk.
Weiß glänzend	Thermoplast brillant	X7	1	617544		184,00 €
Polarweiß glänzend	Thermoplast brillant	X7	1	617519		184,00 €
Aktivweiß glänzend	Thermoplast brillant	X7	1	617525		184,00 €
Polarweiß	Thermoplast edelmatt	X7	1	627919		184,00 €
Anthrazit	Thermoplast edelmatt	X7	1	627914		185,50 €
Aluminium	Thermoplast edelmatt	X7	1	627960		188,00 €

KNX-Tastermodul 1fach



- Für System M.
- Tastermodul ohne Wippe. Mit programmierbarer Statusanzeige.
- Das Gerät wird über eine Busanschlussklemme mit der Busleitung verbunden. Mit integriertem Busankoppler.

Softwarefunktionen KNX:

- Die Tasten können entweder als Tastenpaar (zweiflächig) oder als Einzeltasten (einflächig) parametrierbar werden.
- Einflächig: Schalten EIN oder Schalten AUS, Dimmen, Szenen.
- Zweiflächig: Schalten EIN, Schalten AUS, Dimmen, Szenen, Jalousie.

Im KNX zu komplettieren mit:	Seite
Wippe für Tastermodul 1fach	
System M 6191.., 6251..	153, 603
System M mit Aufdruck 1/0 619319	154, 603
System M mit Aufdruck Pfeile Auf/Ab 6255.., 6194..	154, 603

Ausführung	MG	VPE	Artikel-Nr.	Info	UVP/Stk.
KNX-Tastermodul 1fach	X7	1	625199		75,50 €

Wippe für Tastermodul 1fach



- Im Design System M.
- Die Wippe wird auf das Tastermodul 1fach aufgesteckt.

Im KNX zu komplettieren mit:	Seite
KNX-Tastermodul 1fach	
System M 625199	153, 603

Farbe	Ausführung	MG	VPE	Artikel-Nr.	Info	UVP/Stk.
Polarweiß glänzend	Thermoplast brillant	X7	1	619119		2,62 €
Aktivweiß glänzend	Thermoplast brillant	X7	1	619125		2,62 €
Polarweiß	Thermoplast edelmatt	X7	1	625119		2,62 €
Anthrazit	Thermoplast edelmatt	X7	1	625114		3,28 €

Wippe für Tastermodul 1fach mit Aufdruck 1/0



- Im Design System M.
- Die Wippe wird auf das Tastermodul 1fach aufgesteckt.

Im KNX zu komplettieren mit:	Seite
KNX-Tastermodul 1fach	
System M 625199	153, 603

Farbe	Ausführung	MG	VPE	Artikel-Nr.	Info	UVP/Stk.
Polarweiß glänzend	Thermoplast brillant	X7	1	619319		4,59 €

Wippe für Tastermodul 1fach mit Aufdruck Pfeile Auf/Ab



- Im Design System M.
- Die Wippe wird auf das Tastermodul 1fach aufgesteckt.

Im KNX zu komplettieren mit:	Seite
KNX-Tastermodul 1fach	
System M 625199	153, 603

Farbe	Ausführung	MG	VPE	Artikel-Nr.	Info	UVP/Stk.
Polarweiß glänzend	Thermoplast brillant	X7	1	619419		4,59 €
Aktivweiß glänzend	Thermoplast brillant	X7	1	619425		4,59 €
Polarweiß	Thermoplast edelmatt	X7	1	625519		5,90 €

KNX-Tastermodul 2fach



- Für System M.
- Tastermodul ohne Wippen.
- Mit programmierbarer Statusanzeige.
- Das Gerät wird über eine Busanschlussklemme mit der Busleitung verbunden. Mit integriertem Buskoppler.

Softwarefunktionen KNX:

- Die Tasten können entweder als Tastenpaar (zweiflächig) oder als Einzeltasten (einflächig) parametrierbar werden.
- Einflächig: Schalten EIN oder Schalten AUS, Dimmen, Szenen.
- Zweiflächig: Schalten EIN, Schalten AUS, Dimmen, Szenen, Jalousie.

Im KNX zu komplettieren mit:	Seite
Wippen für Tastermodul 2fach	
System M 6192... , 6252...	154, 604
System M mit Aufdruck 1/0 und Pfeile Auf/Ab 6256... , 6195..	151, 604
System M mit Aufdrucken Pfeile Auf/Ab 6258... , 6197..	151, 604

Ausführung	MG	VPE	Artikel-Nr.	Info	UVP/Stk.
KNX-Tastermodul 2fach	X7	1	625299		85,10 €

Wippen für Tastermodul 2fach



- Im Design System M.
- Die Wippen werden auf das Tastermodul 2fach aufgesteckt.

Im KNX zu komplettieren mit:	Seite
KNX-Tastermodul 2fach	
System M 625299	154, 604

Farbe	Ausführung	MG	VPE	Artikel-Nr.	Info	UVP/Stk.
Polarweiß glänzend	Thermoplast brillant	X7	1	619219		5,23 €
Aktivweiß glänzend	Thermoplast brillant	X7	1	619225		5,23 €
Polarweiß	Thermoplast edelmatt	X7	1	625219		4,59 €
Anthrazit	Thermoplast edelmatt	X7	1	625214		5,90 €

Wippen für Tastermodul 2fach mit Aufdruck 1/0 und Pfeile Auf/Ab



- Im Design System M.
- Die Wippen werden auf das Tastermodul 2fach aufgesteckt.

Im KNX zu komplettieren mit:	Seite
KNX-Tastermodul 2fach	
System M 625299	154, 604

Farbe	Ausführung	MG	VPE	Artikel-Nr.	Info	UVP/Stk.
Polarweiß glänzend	Thermoplast brillant	X7	1	619519		5,90 €

Wippen für Tastermodul 2fach mit Aufdrucken Pfeile Auf/Ab



- Im Design System M.
- Die Wippen werden auf das Tastermodul 2fach aufgesteckt.

Im KNX zu komplettieren mit:	Seite
KNX-Tastermodul 2fach	
System M 625299	154, 604

Farbe	Ausführung	MG	VPE	Artikel-Nr.	Info	UVP/Stk.
Polarweiß glänzend	Thermoplast brillant	X7	1	619719		5,90 €
Aktivweiß glänzend	Thermoplast brillant	X7	1	619725		5,90 €

Demontageschutz



- Verhindert das einfache Abziehen des KNX Tastsensors Pro T und des KNX Multi-Touch Pro.

Lieferumfang: 2 Edelstahl-Haken.

Im KNX zu komplettieren mit:	Seite
KNX Tastsensor Pro T	
System M MEG6185-04..	152, 598
System Design MEG6185-60..	262, 595
KNX Multi-Touch Pro T	
System M MEG6215-03..	153, 599, 606
System Design MEG6215-59..	262, 595

Ausführung	MG	VPE	Artikel-Nr.	Info	UVP/Stk.
Für KNX Tastsensor Pro T und KNX Multi-Touch	X8	1	MEG6270-0000		16,05 €

Folienset für KNX Tastsensor Pro T, System Design

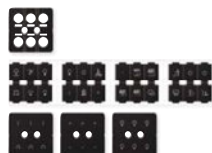

- Für System Design.
- Zur individuellen Kennzeichnung der KNX Tastsensoren Pro.

Lieferumfang: 3 vorkonfektionierte Fertigfolien und 24 unterschiedliche Einzelsymbole mit 1 Trägerfolie.

Im KNX zu komplettieren mit:	Seite
KNX Tastsensor Pro T System Design MEG6185-60..	366

Ausführung	MG	VPE	Artikel-Nr.	Info	UVP/Stk.
Ersatzteil	X8	1	MEG6270-0011		24,70 €

Folienset für KNX Tastsensor Pro T, System M

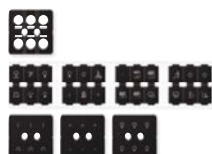

- Für System M.
- Zur individuellen Kennzeichnung der KNX Tastsensoren Pro T.

Lieferumfang: 3 vorkonfektionierte Fertigfolien und 24 unterschiedliche Einzelsymbole mit 1 Trägerfolie.

Im KNX zu komplettieren mit:	Seite
KNX Tastsensor Pro T	
System M MEG6185-04..	152, 598

Ausführung	MG	VPE	Artikel-Nr.	Info	UVP/Stk.
Ersatzteil	X8	1	MEG6270-0010		24,70 €

KNX Multi-Touch Pro

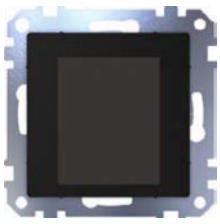

- Für System M.
- Komfortabler Raumcontroller mit dem bis zu 32 Raumfunktionen und die Raumtemperatur gesteuert werden können. Alle Funktionen werden auf einem berührungsempfindlichen Bildschirm angezeigt und mit einfachen Fingerbewegungen aufgerufen. Der Benutzer wählt zwischen 3 Oberflächen-Designs, die den Raumfunktionen frei zugeordnet werden können. Die Raumtemperaturregelung kann in 2 verschiedenen Designs dargestellt werden.
- Mit Raumtemperaturregler, Display und Anschluss für den Fernfühler.
- Der Raumtemperaturregler ist für Heizung und Kühlung mit stufenlos verstellbaren KNX-Stellantrieben oder zur Ansteuerung von Schaltaktoren und Heizungsaktoren verwendbar.

ETS-Gerätefunktionen:

- Einschaltverhalten der Benutzeroberfläche
- Näherungsfunktion: Erst bei Näherung wird das Display und der Startbildschirm sichtbar
- Gestenfunktion: Das Gerät erkennt eine Geste (horizontale oder vertikale Streichbewegung) und löst eine Funktion aus. So lässt sich beim Betreten des Raumes z. B. das Licht einschalten
- Reinigungsmodus: Für einen bestimmten Zeitraum werden weder Berührungen noch Gesten erkannt
- Hintergrundbeleuchtung anpassen
- Bildschirmschoner einstellen
- Mit integriertem Busankoppler. Der Busanschluss erfolgt über eine Busanschlussklemme.

Softwarefunktionen KNX:

- Steuerungseinheit/Taster:
- Schalten, Umschalten, Dimmen (ein-/zweiflächig), Jalousie (ein-/zweiflächig), Flanken löst 1-, 2-, 4- oder

8-Bit-Telegramme aus, Flanken mit 2-Byte-Telegrammen, 8-Bit-Schieberegler, Szenenabruf, Szenenspeicherung, Meldefunktion, Ventilatorsteuerung, Betriebsarten, Sollwertverschiebung

Funktionen Raumtemperaturregler:

- Reglertyp: 2-Punkt-Regelung, stetige PI-Regelung, schaltende PI-Regelung (PWM)
- Ausgang: Stetig im Bereich 0...100 % oder schaltend EIN/AUS
- Regler-Mode: Heizen mit einem Reglerausgang, Kühlen mit einem Reglerausgang
- Heizen und Kühlen mit getrennten Reglerausgängen
- 2-stufiges Heizen mit 2 Reglerausgängen
- 2-stufiges Kühlen mit 2 Reglerausgängen
- 2-stufiges Heizen und Kühlen mit 4 Reglerausgängen
- Betriebsarten: Komfort, Komfortverlängerung, Standby (ECO), Nachtabsenkung, Frost-/Hitzeschutz
- Schieben aller Sollwerte. Speichern aller Solltemperaturen und Betriebsarten bei Reset. Überwachung externer Temperatur. Zusätzliche Ausgabe der Stellgröße als 1-Byte Wert bei PWM.
- Meldefunktion für Isttemperatur, Ventilschutzfunktion.
- Szenenfunktion.

Medium: TP256

Bedienung: Touch Display

Lieferumfang: Mit Busanschlussklemme und Tragplatte.

Hinweis: Programmierbar mit ETS4 und höher.

Zubehör:	Seite
Demontageschutz MEG6270-0000	152, 263, 605
Fernfühler für Universal Raumtemperaturregler mit Touch-Display MEG5775-0003	90

Ausführung	MG	VPE	Artikel-Nr.	Info	UVP/Stk.
KNX Multi-Touch Pro	X7	1	MEG6215-0310		253,00 €

Taster 2fach plus mit Raumtemperaturregler



- Im Design System M.
- Komfortable Steuerungseinheit mit 4 Bedientasten, Betriebs-, Statusanzeige und Schriftfeld. Die Betriebsanzeige kann auch als Orientierungslicht verwendet werden.
- Mit Raumtemperaturregler und Display.
- Mit 5 roten LEDs.
- Der Raumtemperaturregler ist für Heizung und Kühlung mit stufenlos verstellbaren KNX-Stellantrieben oder zur Ansteuerung von Schaltaktoren und Heizungsaktoren verwendbar. Mit weiß hinterleuchtetem Display zur Darstellung von z. B. Uhrzeit, Datum, Temperatur und Betriebsmodus. Menü zur Einstellung von Standard-Betriebsarten, Sollwert, Arbeitstag/ arbeitsfreier Tag (externe Ansteuerung), Anzeigemodus, Uhrzeit, Schaltzeiten und Helligkeit des Displays.
- Die Tasten sind als Tastenpaar (zweiflächig) oder als Einzeltasten frei parametrierbar. Mit integriertem Busankoppler. Der Busanschluss erfolgt über eine Busanschlussklemme.

Softwarefunktionen KNX:

- Funktionen Taster:
- Schalten, Umschalten, Dimmen, Jalousie (relativ oder absolut), Flanken löst 1-, 2-, 4- oder 8-Bit-Telegramme aus (Unterscheidung kurze/ lange Betätigung), Flanken mit 2-Byte-Telegrammen (Unterscheidung kurze/ lange Betätigung), 8-Bit-Schieberegler, Szenenabruf, Szenenspeicherung, Sperrfunktion, Zeitsteuerung mit Synchronisation, Meldefunktion, Externen Temperaturwert zyklisch lesen, Ventilatorsteuerung, Betriebsarten, Sollwertverschiebung.

Funktionen Raumtemperaturregler:

- Reglertyp: 2-Punkt-Regelung, stetige PI-Regelung, schaltende PI-Regelung (PWM)
- Ausgang: Stetig im Bereich 0...100 % oder schaltend EIN/AUS
- Regler-Mode: Heizen mit einem Reglerausgang, Kühlen mit einem Reglerausgang
- Heizen und Kühlen mit getrennten Reglerausgängen
- Heizen und Kühlen mit einem Reglerausgang
- 2-stufiges Heizen mit 2 Reglerausgängen
- 2-stufiges Kühlen mit 2 Reglerausgängen
- 2-stufiges Heizen und Kühlen mit 4 Reglerausgängen
- Betriebsarten: Komfort, Komfortverlängerung, Standby, Nachtabsenkung, Frost-/Hitzeschutz
- Schieben aller Sollwerte. Speichern aller Solltemperaturen und Betriebsarten bei Reset. Überwachung externer Temperatur. Zusätzliche Ausgabe der Stellgröße als 1-Byte Wert bei PWM.
- Meldefunktion für Isttemperatur, Ventilschutzfunktion.
- Szenenfunktion.

Bedienung: Menü

Lieferumfang: Mit Busanschlussklemme und Tragplatte, mit Schraube für Demontageschutz, mit Putzschutzhäube.

Farbe	Ausführung	MG	VPE	Artikel-Nr.	Info	UVP/Stk.
Weiß glänzend	Thermoplast brillant	X7	1	MEG6212-0344		188,50 €
Polarweiß glänzend	Thermoplast brillant	X7	1	MEG6212-0319		185,00 €
Aktivweiß glänzend	Thermoplast brillant	X7	1	MEG6212-0325		185,00 €
Polarweiß	Thermoplast edelmatt	X7	1	MEG6212-0419		188,50 €
Anthrazit	Thermoplast edelmatt	X7	1	MEG6212-0414		190,50 €
Aluminium	Thermoplast edelmatt	X7	1	MEG6212-0460		193,50 €

MG = Materialgruppe • VPE = Verpackungseinheit

Alle angegebenen Preise sind unverbindliche Listenpreise ohne Mehrwertsteuer. Gültig ab 01.01.2023.

Technische Änderungen vorbehalten. Angaben ohne Gewähr. Abbildungen dienen nur zur Veranschaulichung.

Taster 4fach plus mit Raumtemperaturregler



- Im Design System M.
- Komfortable Steuerungseinheit mit 8 Bedientasten, Betriebs-, Statusanzeige und Schriftfeld. Die Betriebsanzeige kann auch als Orientierungslicht verwendet werden.
- Mit Raumtemperaturregler und Display.
- Mit integriertem Piezo-Summer zur Anzeige von Alarmzuständen und IR-Empfänger. Mittels IR-Fernbedienung können alle Funktionen der jeweiligen Tasten angesteuert werden.
- Mit 9 roten LEDs.
- Der Raumtemperaturregler ist für Heizung und Kühlung mit stufenlos verstellbaren KNX-Stellantrieben oder zur Ansteuerung von Schaltaktoren und Heizungsaktoren verwendbar. Mit weiß hinterleuchtetem Display zur Darstellung von z. B. Uhrzeit, Datum, Temperatur und Betriebsmodus. Menü zur Einstellung von Standard-Betriebsarten, Sollwert, Arbeitstag/ arbeitsfreier Tag (externe Ansteuerung), Anzeigemodus, Uhrzeit, Schaltzeiten und Helligkeit des Displays.
- Die Tasten sind als Tastenpaar (zweiflächig) oder als Einzel-tasten frei parametrierbar. Mit integriertem Busankoppler. Der Busanschluss erfolgt über eine Busanschlussklemme.

Softwarefunktionen KNX:

Funktionen Taster: Schalten, Umschalten, Dimmen, Jalousie (relativ oder absolut), Flanken löst 1-, 2-, 4- oder 8-Bit-Telegramme aus (Unterscheidung kurze/lange Betätigung), Flanken mit 2-Byte-Telegrammen (Unterscheidung kurze/ lange Betätigung), 8-Bit-Schieberegler, Szenenabruf, Szenenspeicherung, Sperrfunktion, Zeitsteuerung mit Synchronisation, Meldefunktion, Externen Temperaturwert zyklisch lesen, Ventilatorsteuerung, Betriebsarten, Sollwertverschiebung.

Funktionen Raumtemperaturregler:

Reglertyp: 2-Punkt-Regelung, stetige PI-Regelung, schaltende PI-Regelung (PWM)

Ausgang: Stetig im Bereich 0...100 % oder schaltend EIN/AUS

Regler-Mode:

- Heizen mit einem Reglerausgang
- Kühlen mit einem Reglerausgang
- Heizen und Kühlen mit getrennten Reglerausgängen
- Heizen und Kühlen mit einem Reglerausgang
- 2-stufiges Heizen mit 2 Reglerausgängen
- 2-stufiges Kühlen mit 2 Reglerausgängen
- 2-stufiges Heizen und Kühlen mit 4 Reglerausgängen

Betriebsarten: Komfort, Komfortverlängerung, Standby, Nachtabsenkung, Frost-/Hitzeschutz

- Schieben aller Sollwerte. Speichern aller Solltemperaturen und Betriebsarten bei Reset. Überwachung externer Temperatur. Zusätzliche Ausgabe der Stellgröße als 1-Byte Wert bei PWM.

- Meldefunktion für Isttemperatur, Ventilschutzfunktion. Szenenfunktion.

Bedienung: Menü

Lieferumfang: Mit Busanschlussklemme und Tragplatte, mit Schraube für Demontageschutz, mit Putzschutzhäube.

Zu komplettieren mit:	Seite
1-M-Rahmen, 2fach ohne Mittelsteg 3898..	186
ATELIER-M-Rahmen, 2fach ohne Mittelsteg 3888..	191
M-SMART-Rahmen, 2fach ohne Mittelsteg 4788.., 4848..	196
M-PLAN-Rahmen, 2fach ohne Mittelsteg 4888.., 5158..	218
M-PLAN-Echtglasrahmen, 2fach ohne Mittelsteg 4878..	226
M-PLAN-Metallrahmen, 2fach ohne Mittelsteg 4758..	227
Sender:	
IR-Universalfernbedienung MEG5761-0000	99

Farbe	Ausführung	MG	VPE	Artikel-Nr.	Info	UVP/Stk.
Polarweiß glänzend	Thermoplast brillant	X7	1	MEG6214-0319		219,90 €
Aktivweiß glänzend	Thermoplast brillant	X7	1	MEG6214-0325		219,90 €
Polarweiß	Thermoplast edelmatt	X7	1	MEG6214-0419		219,90 €
Anthrazit	Thermoplast edelmatt	X7	1	MEG6214-0414		222,00 €
Aluminium	Thermoplast edelmatt	X7	1	MEG6214-0460		222,00 €

Raumtemperaturregler für den Objektbereich



- Im Design System M.
- KNX Raumtemperaturregler für den Objektbereich. In Abhängigkeit der Betriebsart, des aktuellen Temperatur-Sollwertes und der Raumtemperatur wird eine Stellgröße zur Heizungs- oder Kühlungssteuerung auf den KNX gesendet. Die Temperatur kann wahlweise durch den internen oder durch einen externen Bustemperaturfühler erfasst werden.
- Der Raumtemperaturregler ist für Heizung und Kühlung mit stufenlos verstellbaren KNX-Stellantrieben oder zur Ansteuerung von Schaltaktoren und Heizungsaktoren verwendbar. Einstellung der Betriebsarten, Sollwert, Regelungsfunktion erfolgt nur über den Bus. Das Gerät verfügt über keine Bedien- und Anzeigeelemente.
- Mit integriertem Busankoppler. Der Busanschluss erfolgt über eine Busanschlussklemme.

Softwarefunktionen KNX:

Funktionen Raumtemperaturregler: Reglertyp: 2-Punkt-Regelung, stetige PI-Regelung, schaltende PI-Regelung (PWM)

Ausgang: Stetig im Bereich 0...100 % oder schaltend EIN/AUS

Regler-Mode:

- Heizen mit einem Reglerausgang
- Kühlen mit einem Reglerausgang
- Heizen und Kühlen mit getrennten Reglerausgängen
- Heizen und Kühlen mit einem Reglerausgang
- 2-stufiges Heizen mit 2 Reglerausgängen
- 2-stufiges Kühlen mit 2 Reglerausgängen
- 2-stufiges Heizen und Kühlen mit 4 Reglerausgängen

Betriebsarten: Komfort, Komfortverlängerung, Standby, Nachtabsenkung, Frost-/Hitzeschutz

- Schieben aller Sollwerte. Speichern aller Solltemperaturen und Betriebsarten bei Reset. Überwachung externer Temperatur. Zusätzliche Ausgabe der Stellgröße als 1-Byte Wert bei PWM.

Meldefunktion für Isttemperatur, Ventilschutzfunktion.

Bedienung: Nur über Bustelegramme.

Lieferumfang: Mit Busanschlussklemme und Tragplatte, mit Putzschutzhäube.

Farbe	Ausführung	MG	VPE	Artikel-Nr.	Info	UVP/Stk.
Weiß glänzend	Thermoplast brillant	X7	1	MEG6221-0344		167,50 €
Polarweiß glänzend	Thermoplast brillant	X7	1	MEG6221-0319		167,50 €
Aktivweiß glänzend	Thermoplast brillant	X7	1	MEG6221-0325		167,50 €
Polarweiß	Thermoplast edelmatt	X7	1	MEG6221-0419		167,50 €
Anthrazit	Thermoplast edelmatt	X7	1	MEG6221-0414		172,00 €
Aluminium	Thermoplast edelmatt	X7	1	MEG6221-0460		174,00 €

KNX Raumtemperaturregler UP/PI mit Tasterschnittstelle 4fach



- Im Design System M.
- Das Gerät ist ein Raumtemperaturregler und ein Binäreingang. In Abhängigkeit der Betriebsart, des aktuellen Temperatur-Sollwertes und der Raumtemperatur wird eine Stellgröße zur Heizungs- oder Kühlungssteuerung auf den KNX gesendet. Die Temperatur kann wahlweise durch den internen oder durch einen externen Temperaturfühler, der an der Klemmleiste der Tasterschnittstelle anzuschließen ist, erfasst werden. Die Tasterschnittstelle erzeugt intern eine Signalspannung zum Anschluss von max. vier konventionellen Tastern/potentialfreien Kontakten. Davon lassen sich zwei Eingänge zum Anschluss von Low Current-LEDs verwenden.
- Mit integriertem Busankoppler. Der Busanschluss erfolgt über eine Busanschlussklemme.

Softwarefunktionen KNX:

- Funktionen Raumtemperaturregler: Reglertyp: 2-Punkt-Regelung, stetige PI-Regelung, schaltende PI-Regelung (PWM)
- Ausgang: Stetig im Bereich 0..100 % oder schaltend EIN/AUS

Regler-Mode:

- Heizen mit einem Reglerausgang
- Kühlen mit einem Reglerausgang
- Heizen und Kühlen mit getrennten Reglerausgängen
- Heizen und Kühlen mit einem Reglerausgang
- 2-stufiges Heizen mit 2 Reglerausgängen
- 2-stufiges Kühlen mit 2 Reglerausgängen

Betriebsarten: Komfort, Komfortverlängerung, Standby, Nachtabsenkung, Frost-/Hitzeschutz

Bedienung: Sollwertverstellung mit Stellrad im Bereich parametrierbar, Präsenztasterfunktion parametrierbar/abschaltbar Ventilschutz, Regelung sperren

Funktionen Tasterschnittstelle: Schalten, Dimmen, Jalousie, Wertgeber (Dimmwertgeber, Nebenstelle für Lichtszenen mit/ohne Speicherfunktion, Temperaturwertgeber, Helligkeitswertgeber).

Tasterschnittstelle: bis zu 4 Eingänge, davon lassen sich 2 als Ausgänge und einer zum Anschluss des Fernfühlers benutzen.

Ausgangsspannung: 5 V (SELV)

Ausgangsstrom: max. 0,8 mA

Max. Leitungslänge: Eingänge/Ausgänge max. 5 m, Fernfühler max. 50 m

Zubehör: Seite
Fernfühler für KNX Raumtemperaturregler UP/PI **616790** 155, 608

Farbe	Ausführung	MG	VPE	Artikel-Nr.	Info	UVP/Stk.
Weiß glänzend	Thermoplast brillant	X7	1	616744		216,00 €
Polarweiß glänzend	Thermoplast brillant	X7	1	616719		216,00 €
Aktivweiß glänzend	Thermoplast brillant	X7	1	616725		216,00 €
Polarweiß	Thermoplast edelmatt	X7	1	616819		216,00 €
Anthrazit	Thermoplast edelmatt	X7	1	616814		219,90 €
Aluminium	Thermoplast edelmatt	X7	1	616860		222,00 €

Fernfühler für KNX Raumtemperaturregler UP/PI



- Temperaturfühler zur Fußboden-/Raumtemperaturmessung.

Leitungslänge: 4 m (2x0,75 mm²)

Zu komplettieren mit: Seite
[KNX Raumtemperaturregler UP/PI mit Tasterschnittstelle 4fach System M 6167.., 6168..](#) 155, 608

Farbe	MG	VPE	Artikel-Nr.	Info	UVP/Stk.
Schwarz	X8	1	616790		24,95 €

KNX Stellantrieb mit Status LED und 2 Eingängen



- Elektromotorischer Stellantrieb für Heizungsventile. Das Gerät verfügt über 2 Eingänge für z. B. Fensterkontakt oder Präsenzmelder.
- Anzeige des Ventilhubes über rote LEDs. Mit Automatischer Ventilhuberkennung. Der Stellantrieb kann direkt an den KNX angeschlossen werden. Eine separate Spannungsversorgung ist nicht erforderlich. Mit Integriertem Busankoppler.

Medium: TP256
Leistungsaufnahme: max. 10 mA **Hub:** max. 7,5 mm
Stellkraft: 120 N
Schutzart: IP 21 **Schutzklasse:** III nach EN 60730
Montage: Aufrasten auf Ventiladapter
Abmessungen: (H x B x T) 82 x 50 x 65 mm

Lieferumfang: Mit 2 Ventiladaptern (VA78/VA10).

Farbe	MG	VPE	Artikel-Nr.	Info	UVP/Stk.
Polarweiß	X6	1	MEG6921-0001		209,00 €

IP21

Thermoelektrischer Stellantrieb 230 V



- Thermoelektrischer Stellantrieb zum Öffnen und Schließen von Ventilen. Für 2-Punkt- oder PWM-Regelungen in Heizungs-, Klima- und Lüftungsanlagen, Einzelraumregelung von Flächenheizungen, Ansteuerung von Heizkreisverteiltern, Radiatoren, Konvektoren, Kühldecken. Die Ansteuerung erfolgt durch den Heizungsaktor REG-K/6x24/230/0,16A, 0,16A, Fan Coil Aktor REG-K oder einen Raumtemperaturregler (230 V) mit 2-Punkt-Ausgang oder PWM.
- Über Ventiladapter ist die Anpassung an unterschiedliche Ventilunterteile und Heizkreisverteiler möglich.

Versorgungsspannung: AC 230 V, 50/60 Hz
Einschaltstrom: max. 550 mA für max. 100 ms
Leistungsaufnahme: 1 W
Hub: ca. 4 mm
Laufzeit: 3,5 min für 4 mm
Stellkraft: 100 N ± 5 %
Mediumtemperatur: 0-100°C
Schutzart / Schutzklasse: IP 54 / II, in allen Montagelagen
Anschlussleitung: 1 m, 2x0,75 mm² steckbar
Abmessungen: 59,2 x44,3x56 mm (HxBxT)

Zu komplettieren mit:	Seite
Raumtemperaturregler-Einsatz mit Schalter 536302/04	90
Ventiladapter für Thermoelektrischen Stellantrieb	
VA10 639110	613
VA50 639150	613
VA78 639178	613
VA80 639180	613

Farbe	MG	VPE	Artikel-Nr.	Info	UVP/Stk.
Polarweiß	X7	1	639125		44,45 €

IP54

Thermoelektrischer Stellantrieb 24 V



- Thermoelektrischer Stellantrieb zum Öffnen und Schließen von Ventilen. Für 2-Punkt- oder PWM-Regelungen in Heizungs-, Klima- und Lüftungsanlagen, Einzelraumregelung von Flächenheizungen, Ansteuerung von Heizkreisverteiltern, Radiatoren, Konvektoren, Kühldecken. Die Ansteuerung erfolgt durch den Heizungsaktor REG-K/6x24/230/0,16A, Fan Coil Aktor REG-K oder einen Raumtemperaturregler (24 V) mit 2-Punkt-Ausgang oder PWM.
- Über Ventiladapter ist die Anpassung an unterschiedliche Ventilunterteile und Heizkreisverteiler möglich.

Versorgungsspannung: AC/DC 24 V +20%/-10%, 0-60 Hz
Einschaltstrom: <300 mA für max. 2 min
Leistungsaufnahme: 1 W
Hub: ca. 4 mm
Laufzeit: 3,5 min für 4mm
Stellkraft: 100 N ± 5%
Mediumtemperatur: 0-100°C
Schutzart / Schutzklasse: IP 54 / II, in allen Montagelagen
Anschlussleitung: 1 m, 2x0,75 mm² steckbar
Abmessungen: 59,2x44,3x56 mm (HxBxT)

Zu komplettieren mit:	Seite
Raumtemperaturregler-Einsatz mit Schalter 536302/04	90
Ventiladapter VA10 für Thermoelektrischen Stellantrieb 639110	613
Ventiladapter VA50 für Thermoelektrischen Stellantrieb 639150	613
Ventiladapter VA78 für Thermoelektrischen Stellantrieb 639178	613
Ventiladapter VA80 für Thermoelektrischen Stellantrieb 639180	613

Farbe	MG	VPE	Artikel-Nr.	Info	UVP/Stk.
Polarweiß	X7	1	639126		44,45 €

IP54

Schaltaktor UP/230/16



- Zum Schalten von einem Verbraucher über Schließerkontakt. Mit integriertem Busankoppler und Schraubklemmen. Das Gerät wird über eine Busanschlussklemme mit dem Bus verbunden. Der Aktor kann in eine 47 mm tiefe Deckendose mit Haken oder eine Unterputz Schalterdose eingebaut werden.

Softwarefunktionen KNX:

- Betrieb als Öffner oder als Schließer, Verzögerungsfunktionen für jeden Kanal, Treppenlichtzeitfunktion mit/ohne manuell AUS-Funktion, Ausschaltvorwarnung bei Treppenlichtzeitfunktion, Sperrung und zusätzlich Verknüpfung oder Zwangsführung

- Szenen, Rückmeldefunktion pro Kanal, Zentralfunktion, umfangreiche Parametrierung für Busspannungsausfall und -wiederkehr, Parametrierbares Verhalten bei Download.

Nennspannung: AC 230 V, 50-60 Hz

Nennstrom: 16 A, ohmsche Last 10 A, $\cos\phi = 0,6$

Nennleistung Glühlampen: AC 230 V, max. 2700 W

Halogenlampen: AC 230 V, max. 1700 W

Leuchtstofflampen: AC 230 V, max. 1000 VA parallelkompensiert

Kapazitive Last: AC 230 V, max. 105 μF

Lieferumfang: Mit Busanschlussklemme.

Farbe	MG	VPE	Artikel-Nr.	Info	UVP/Stk.
Polarweiß	X7	1	629993		89,90 €

SpaceLogic KNX UP Schaltaktor 1fach mit 3 Binäreingängen



- Schaltaktor 1fach mit drei Binäreingängen zum Einbau in eine 60er Unterputzdose. An die drei Eingänge können potenzialfreie Kontakte angeschlossen werden. Optional kann an den dritten Eingang ein NTC-Temperatursensor angeschlossen werden.
- Die Eingänge und der KNX werden über eine 6-adrige, ca. 30 cm lange Anschlussleitung verbunden. Die Anschlussleitung für die Eingänge kann bis auf max. 10 m verlängert werden. KNX Secure kompatibel.

KNX-Software-Funktionen: Schaltaktorfunktionen: Betrieb als Öffner oder Schließer. Auswahl der Grundstellung bei Busspannungsausfall/-wiederkehr. Einschalt- und/oder Ausschaltverzögerung. Zeitschaltfunktion. Schalten. Statusrückmeldung. Sperrfunktion oder Zwangsführung. Szenenfunktion (64). Rückmeldeobjekt kann invertiert werden.

Eingangsfunktionen: Freie Zuordnung der Funktionen Schalten, Dimmen, Jalousie und Wertgeber. Sperrobject. Verhalten bei Busspannungswiederkehr. Temperatur, Helligkeit, Farbtemperatur.

Schalten: zwei Schaltobjekte pro Eingang. Befehl bei steigender/fallender Flanke (EIN, AUS, TOGGLE, keine Reaktion).

Dimmen: Einflächiger und zweiflächiger Betrieb. Zeit zwischen Dimmen und Schalten und Dimmschrittwerte. Telegrammwiederholung und Stopp-Telegramm senden.

Jalousie: Befehl bei steigender Flanke (keine, AUF, AB, TOGGLE), Bedienkonzept (Step - Move - Step oder Move - Step). Zeit zwischen kurzer und langer Betätigung. Lamellenverstellzeit.

Wertgeber- und Lichtszenen-Eingang: Flanke (Taster als Schließer, Taster als Öffner, Schalter) und Wert an Flanke.

Wertverstellung über langen Tastendruck für Wertgeber.

Lichtszenennebenstelle mit Speicherfunktion.

Logik-Modul: Verknüpfung, Wandler, Sperrelement, Komparator, Grenzwert.

Nennspannung: AC 230 V

Nennstrom: 16 A, ohmsche Last

Schaltkontakt: Schließer, potentialfreier Relaiskontakt

Nennleistung: Glühlampen: AC 230 V, max. 2500 W

Halogenlampen: AC 230 V, max. 2500 W

HV-LED-Lampen: AC 230 V, max. 400 W.

Ohmsche Last: AC 230 V, 2500 W

Kapazitive Last: AC 230 V, 16 A, max. 140 μF

NV-Halogenlampen: max. 1200 VA gewickelter Transformator, max. 1500 W elektronische Trafos.

Eingänge: 3

Temperaturbereich: -5 °C bis 45 °C

Abmessungen: 48x50x28 (BxHxT).

NV-Halogenlampen: max. 1200 VA gewickelter Transformator, max. 1500 W elektronische Trafos.

Hinweis: Für den Einbau in eine Doppelbox oder eine Elektronikbox (Kaiser). Zwischen dem 230V-Anschluss und dem Anschluss für die KNX/Eingänge muss ein Mindestabstand von 4mm vorhanden sein (SELV).

Ausführung	MG	VPE	Artikel-Nr.	Info	UVP/Stk.
SpaceLogic KNX UP Schaltaktor 1fach mit 3 Binäreingängen	G1	1	MTN6003-0011		146,00 €

SpaceLogic KNX Jalousie-/Schaltaktor 2fach UP mit 3 Binäreingängen



- Jalousieaktor 1fach oder Schaltaktor 2fach mit drei Binäreingängen zum Einbau in eine 60er Schalterdose. An die drei Eingänge können potenzialfreie Kontakte angeschlossen werden.
- Optional kann an den dritten Eingang ein NTC-Temperatursensor angeschlossen werden. Die Eingänge und der KNX werden über eine 6-adrige, ca. 30 cm lange Anschlussleitung verbunden.
- Aktive/passive Statusrückmeldung, zyklische Statusrückmeldungsfunktion. Bis zu 5 Sicherheitsfunktionen (3 Windalarme, 1 Regenalarm, 1 Frostalarm). Zykl. Überwachung. Sonnenschutzfunktion mit festen und variablen Positionen.
- Beschattungssteuerung mit Heiz-/Kühl-Automatikbetrieb und Präsenzfunktion. Verhalten bei Busspannungsausfall/-wiederkehr. Verzögerung der Statusrückmeldung nach Busspannungswiederkehr.

KNX-Software-Funktionen: Jalousieaktorfunktionen:

Die Anschlussleitung für die Eingänge kann bis auf max. 10 m verlängert werden. KNX Secure kompatibel.

Betriebsart: Jalousien, Rollläden, Markisen oder Lüftungsklappen. Auf- oder Abfahrzeiten mit Verlängerung für die obere Endlage. Statusrückmeldung der Position bzw. der Lamellenstellung.

Vorrangfunktion. Szenenfunktion (64). Speicherfunktion für Szenen. Eingangsfunktion: Freie Zuordnung der Funktionen Schalten, Dimmen, Jalousie und Wertgeber. Sperrobjekt. Verhalten bei Busspannungswiederkehr. Temperatur, Helligkeit, Farbtemperatur.

Schalten: zwei Schaltobjekte pro Eingang. Befehl bei steigender/fallender Flanke (EIN, AUS, TOGGLE, keine Reaktion).

Dimmen: Einflächiger und zweiflächiger Betrieb. Zeit zwischen Dimmen und Schalten und Dimmschrittweite. Telegrammwiederholung und Stopp-Telegramm senden.

Jalousie: Befehl bei steigender Flanke (keine, AUF, AB, TOGGLE), Bedienkonzept (Step - Move - Step oder Move - Step). Zeit zwischen kurzer und langer Betätigung. Lamellenverstellzeit.

Wertgeber und Szene ext. Eingang: Flanke (Taster als Schließer, Taster als Öffner, Schalter) und Wert an Flanke. Wertverstellung über lange Tasterbetätigung für Wertgeber. Scene ext. Einheit mit Speicherfunktion.

Logik-Modul: Verknüpfung, Wandler, Sperrelement, Vergleicher, Grenzwert.

Nennspannung: AC 230 V.

Nennstrom: Σ 16 A, ohmsche Last

Schaltkontakt: Schließer, potentialfreier Relaiskontakt.

Nennleistung Motor: AC 230 V, max. 1380 W

Glühlampen: AC 230 V, max. 2500 W

Halogenlampen: AC 230 V, max. 2500 W

HV-LED-Lampen: AC 230 V, max. 400 W

Ohmsche Last: AC 230 V, 2500 W

Kapazitive Last: AC 230 V, 16 A, max. 140 μ F.

NV-Halogenlampen: max. 1200 VA gewickelter Transformator, max. 1500 W elektronische Trafos

Leuchtstofflampen: AC 230 V, max. 1000 W, unkompensiert / AC 230 V, max. 1160 W (140 μ F) mit Parallelkompensation.

Eingänge: 3.

Abmessungen: 48x50x28 (BxHxT).

Hinweis: Für den Einbau in eine Doppelbox/Elektronikbox (Kaiser). Zwischen dem 230V-Anschluss und dem Anschluss für die KNX/Eingänge (SELV) ein Abstand von mind. 4mm einhalten.

Ausführung	MG	VPE	Artikel-Nr.	Info	UVP/Stk.
SpaceLogic KNX Jalousie-/Schaltaktor 2fach UP mit 3 Binäreingängen	G1	1	MTN6003-0012		175,50 €

SpaceLogic KNX Universal Dimmaktor UP mit 3 Binäreingängen



- Universal-Dimmaktor 1fach mit drei Eingängen zum Einbau in eine 60er Schalterdose. An die drei Eingänge können potenzialfreie Kontakte angeschlossen werden.
- Optional kann an den dritten Eingang ein NTC-Temperatursensor angeschlossen werden. Die Eingänge und der KNX werden über eine 6-adrige, ca. 30 cm lange Anschlussleitung verbunden.
- Die Anschlussleitung für die Eingänge kann bis auf max. 10 m verlängert werden. KNX Secure kompatibel.
- Dimmen oder Springen auf Helligkeitswerte. Zeitverzögertes Ausschalten, wenn eine Ausschalthelligkeit nicht erreicht wird. Kurzschluss- und Lastausfallsignal. 64 Szenenfunktion.
- Sperrbetrieb über ein Objekt mit parametrierbarem Helligkeitswert bei Beginn und Ende der Sperrung. Verhalten des Dimmaktors nach Busspannungswiederkehr.

KNX-Software-Funktionen: Dimmaktorfunktionen: Lampen schalten und dimmen. Einschalt- und Dimmverhalten ist einstellbar. Rückmeldung des Schaltzustandes und des Helligkeitswertes. Soft-EIN, Soft-AUS und Zeitdimmer.

Funktion Eingänge: Freie Zuordnung der Funktionen Schalten, Dimmen, Jalousie und Wertgeber. Sperrobjekt. Verhalten bei Busspannungswiederkehr. Temperatur, Helligkeit, Farbtemperatur.

Schalten: zwei Schaltobjekte pro Eingang. Befehl bei steigender/fallender Flanke (EIN, AUS, TOGGLE, keine Reaktion).

Dimmen: Einflächiger und zweiflächiger Betrieb. Zeit zwischen Dimmen und Schalten und Dimmschrittweite. Telegrammwiederholung und Stopp-Telegramm senden.

Jalousie: Befehl bei steigender Flanke (keine, AUF, AB, TOGGLE), Bedienkonzept (Step - Move - Step oder Move - Step). Zeit zwischen kurzer und langer Betätigung. Lamellenverstellzeit.

Wertgeber und Szene ext. Eingang: Flanke (Taster als Schließer, Taster als Öffner, Schalter) und Wert an Flanke. Wertverstellung über lange Tasterbetätigung für Wertgeber. Scene ext. Einheit mit Speicherfunktion.

Logik-Modul: Verknüpfung, Wandler, Sperrelement, Vergleicher, Grenzwert.

Nennspannung: AC 230 V, 50/60 Hz

Anschlussleistung 25 °C: Glüh-/Halogenlampen: AC 230 V, 20-230 W. NV-Halogenlampen: 20-210 VA gewi. Trafo / 20-210 W elektr. Trafo

LED-Phasenanschnittsteuerung: AC 230 V. 20-210 W/VA, AC 230 V, 20-230 W.

Anschlussleistung 45 °C: Glüh-/Halogenlampen: AC 230 V, 20-210 W. NV-Halogenlampen: 20-160 VA gewi. Trafo / 20-160 W elektr. Trafo

LED-Phasenanschnittsteuerung: AC 230 V. 20-160 W/VA, AC 230 V, 20-210 W.

Eingänge: 3

Abmessungen: 48x50x28 (BxHxT).

Hinweis: Für den Einbau in Doppel-/Elektronikbox (Kaiser). Zwischen dem 230V-Anschluss und dem Anschluss für die KNX/Eingänge (SELV) muss ein Mindestabstand von 4mm eingehalten werden.

Ausführung	MG	VPE	Artikel-Nr.	Info	UVP/Stk.
SpaceLogic KNX Universal Dimmaktor UP mit 3 Binäreingängen	G1	1	MTN6003-0013		206,00 €

Rollladen-Mehrfachsteuerrelais UP 2 A, AC 230 V



- Passend für eine 60er-UP-Dose. Flache Bauform von 22 mm. Bei Vor-Ort-Steuerung mittels Taster Einbau in eine tiefe Unterputz-Dose.
- Zur Steuerung von bis zu 2 Rollladenmotoren vor Ort, in Gruppen oder zentral. Mit Trennung von Last- und Steuerkreis sowie Zwangsverriegelung in beiden Laufrichtungen. Einzelbedienung der Motoren erfolgt über einen Rollladen-Wipptaster, zentrale Steuerungen über Jalousie-Zeitschaltuhren oder Jalousie-Taster des Merten-Jalousiesteuerungssystems.

Netzspannung: AC 230 V, 50 Hz ±10 %
Steuerspannung: AC 230 V ±10 %
Stromaufnahme: 10 mA im Relaisbetrieb
Schaltspannung: max. AC 250 V
Schaltstrom: max. 2 A
Temperaturbereich: 0-60 °C
Klemmen: max. 1,5 mm²
Maße: 22x49x52 mm (HxBxT)
Einbau: (tiefe) Unterputzdose

Zu komplettieren mit:	Seite
Blindabdeckung	
System M 3916..., 3918..., 3917..	160
System Design MEG4075-60..	264

Ausführung	MG	VPE	Artikel-Nr.	Info	UVP/Stk.
Rollladen-Mehrfachsteuerrelais UP	E0	1	576398		62,70 €

Ventiladapter VA10 für Thermoelektrischen Stellantrieb



- Für Dumser, Vescal, Simplex.
- Ventiladapter zur Anpassung an verschiedene Ventilunterteile und Heizkreisverteiler.

Zu komplettieren mit:	Seite
Thermoelektrischer Stellantrieb 230 V 639125	609
Thermoelektrischer Stellantrieb 24 V 639126	609

Ausführung	MG	VPE	Artikel-Nr.	Info	UVP/Stk.
Ventiladapter VA10 für Thermoelektrischen Stellantrieb	X8	1	639110		2,35 €

Ventiladapter VA50 für Thermoelektrischen Stellantrieb



- Für Honeywell+Braukmann, Reich, Landis+Gyr, MNG, Cazzagniga.
- Ventiladapter zur Anpassung an verschiedene Ventilunterteile und Heizkreisverteiler.

Zu komplettieren mit:	Seite
Thermoelektrischer Stellantrieb 230 V 639125	609
Thermoelektrischer Stellantrieb 24 V 639126	609

Ausführung	MG	VPE	Artikel-Nr.	Info	UVP/Stk.
Ventiladapter VA50 für Thermoelektrischen Stellantrieb	X8	1	639150		2,35 €

Ventiladapter VA78 für Thermoelektrischen Stellantrieb



- Für Danfoss RA.
- Ventiladapter zur Anpassung an verschiedene Ventilunterteile und Heizkreisverteiler.

Zu komplettieren mit:	Seite
Thermoelektrischer Stellantrieb 230 V 639125	609
Thermoelektrischer Stellantrieb 24 V 639126	609

Ausführung	MG	VPE	Artikel-Nr.	Info	UVP/Stk.
Ventiladapter VA78 für Thermoelektrischen Stellantrieb	X8	1	639178		3,33 €

Ventiladapter VA80 für Thermoelektrischen Stellantrieb



- Für Heimeier, Herb, Onda, Schlösser (ab 1993), Oventrop M30x1,5, TeSa.
- Ventiladapter zur Anpassung an verschiedene Ventilunterteile und Heizkreisverteiler.

Zu komplettieren mit:	Seite
Thermoelektrischer Stellantrieb 230 V 639125	609
Thermoelektrischer Stellantrieb 24 V 639126	609

Ausführung	MG	VPE	Artikel-Nr.	Info	UVP/Stk.
Ventiladapter VA80 für Thermoelektrischen Stellantrieb	X8	1	639180		2,35 €

KNX ARGUS 180/2,20 m UP



- Im Design System M.
- Bewegungsmelder für den Innenbereich mit Unterkriechschutz.
- Bei Erfassen einer Bewegung wird ein durch die Programmierung definiertes Datentelegramm gesendet.
- Mit integriertem Busankoppler. Für Wandmontage in eine 60er-Einbaudose, optimaler Einsatz bei 2,2 m.

Softwarefunktionen KNX:

Fünf Bewegungsblöcke: Bis zu vier Funktionen können je Block ausgelöst werden. Telegramme: 1 Bit, 1 Byte, 2 Byte. Normalbetrieb, Master, Slave, Sicherheitspause, Sperrfunktion. Empfindlichkeit, Helligkeit und Treppenlichtzeit lassen sich über die ETS oder das Potentiometer einstellen. **Zwei Bewegungssensoren: Empfindlichkeit und Reichweite lassen sich für jeden Sensor separat einstellen. Lernbare Treppenlichtzeit. Erfassungswinkel:** 180°
Reichweite: 8 m rechts/links, 12 m nach vorne (bei einer Montagehöhe von 2,20 m)
Montagehöhe: 2,2 m oder 1,1 m bei halbiertem Reichweite
Anzahl der Ebenen: 6
Anzahl der Zonen: 46
Anzahl der Bewegungssensoren: 2, sektorbezogen einstellbar
Empfindlichkeit: stufenlos einstellbar (ETS oder Potentiometer)
Lichtfühler: stufenlos einstellbar von ca. 10 bis 2000 Lux
(ETS oder Potentiometer) Zeit: stufig einstellbar von 1 s bis 8 min (Potentiometer) oder einstellbar von 1 s bis 255 Stunden (ETS)
EG-Richtlinien: Niederspannungsrichtlinie 2006/95/EG und EMV-Richtlinie 2004/108/EG

Lieferumfang: Mit Busanschlussklemme und Tragplatte, mit Abdecksegmenten zur Einschränkung des Erfassungsbereiches.

Farbe	Ausführung	MG	VPE	Artikel-Nr.	Info	UVP/Stk.
Weiß glänzend	Thermoplast brillant	X7	1	631744		132,50 €
Polarweiß glänzend	Thermoplast brillant	X7	1	631719		132,50 €
Aktivweiß glänzend	Thermoplast brillant	X7	1	631725		133,50 €
Polarweiß	Thermoplast edelmatt	X7	1	632719		141,50 €
Anthrazit	Thermoplast edelmatt	X7	1	632714		142,50 €
Aluminium	Thermoplast edelmatt	X7	1	632760		144,50 €

KNX ARGUS 220



- KNX-Bewegungsmelder für den Außenbereich.
- 220°-Flächenüberwachung für größere Hausfronten und Bereiche des Hauses. Mit integriertem Busankoppler. Die physikalische Adresse wird mit einem Magneten programmiert.
- 360°-Nahschutzzone (ca. 4 m Radius).
- Großer Anschlussraum und Stecksystem.
- Durchschleifen möglich.
- LED-Funktionsanzeige zur schnellen Ausrichtung am Montageort.
- Bedienelemente befinden sich geschützt unter der leicht zugänglichen Abdeckplatte.
- Flexibel verstellbarer Sensorkopf.
- Ausblenden einzelner Linsenbereiche möglich.
- Wand- und Deckenmontage ohne zusätzliches Zubehör.
- Befestigung an Außen-/Innenecken und ortsfesten Rohren mit einem Montagewinkel.

IP55

Softwarefunktionen KNX:

Fünf Bewegungsblöcke: Bis zu vier Funktionen können je Block ausgelöst werden. Telegramme: 1 Bit, 1 Byte, 2 Byte. Normalbetrieb, Master, Slave, Sicherheitspause, Sperrfunktion. Empfindlichkeit, Helligkeit und Treppenlichtzeit lassen sich über die ETS oder das Potentiometer einstellen. **Lernbare Treppenlichtzeit. Erfassungswinkel:** 220°
Reichweite: max. 16 m
Anzahl der Ebenen: 7
Anzahl der Zonen: 112 mit 448 Schaltsegmenten
Lichtfühler: stufenlos von ca. 3-1000 Lux, ∞ Lux (unendlich: Bewegungserkennung ist unabhängig von der Umgebungshelligkeit)
Zeit: von außen 1 s bis ca. 8 min. in 6 Stufen oder über ETS von ca. 3 s bis ca. 152 Std. einstellbar
Empfindlichkeit: stufenlos einstellbar
Sensorkopfeinstellung Wandmontage: 9° auf, 24° ab, 12° rechts/links, ±12° axial
Sensorkopfeinstellung Deckenmontage: 4° auf, 29° ab, 25° rechts/links, ±8,5° axial
EG-Richtlinien: Niederspannungsrichtlinie 2006/95/EG und EMV-Richtlinie 2004/108/EG
Schutzart: IP 55
Abmessungen: 151x93x71 mm (HxBxT)

Lieferumfang: Mit Abdeckplatte und Segmenten zur Einschränkung des Erfassungsbereiches, Schrauben und Dübel.

Zubehör:	Seite
Montagewinkel 565291/92/93	428

Farbe	MG	VPE	Artikel-Nr.	Info	UVP/Stk.
Polarweiß	X7	1	632519		218,00 €
Dunkelbrasil	X7	1	632515		218,00 €
Aluminium	X7	1	632569		233,00 €

KNX ARGUS Präsenz 180/2,20 m UP



- Für System M.
- Anwesenheitserkennung im Innenbereich.
- Erkennt der KNX ARGUS Präsenz kleinere Bewegungen im Raum werden Datentelegramme über KNX gesendet, um gleichzeitig z. B. Beleuchtung, Jalousie oder Heizung zu steuern. Bei der helligkeitsabhängigen Bewegungserkennung für die Beleuchtungssteuerung überprüft das Gerät ständig die Helligkeit im Raum. Ist ausreichend natürliches Licht vorhanden, schaltet das Gerät das Kunstlicht trotz einer anwesenden Person aus. Die Nachlaufzeit ist über die ETS einstellbar.
- Mit integriertem Busankoppler. Für Wandmontage in eine 60er-Einbaudose, optimaler Einsatz bei 2,2 m. Mit Unterkriechschutz.

Softwarefunktionen KNX:

Fünf Bewegungs-/Präsenzblöcke: Bis zu vier Funktionen können je Block ausgelöst werden.

Telegramme: 1 Bit, 1 Byte, 2 Byte.

Normalbetrieb, Master, Slave, Überwachung, Sicherheitspause, Sperrfunktion. Zwei Bewegungssensoren: Empfindlichkeit und Reichweite lassen sich für jeden Sensor separat einstellen. Lernbare Treppenlichtzeit.

Istwert Helligkeit: Kann über den internen und/oder einen externen Lichtfühler erfasst werden.

Farbe	Ausführung	MG	VPE	Artikel-Nr.	Info	UVP/Stk.
Weiß glänzend	Thermoplast brillant	X7	1	630444		133,50 €
Polarweiß glänzend	Thermoplast brillant	X7	1	630419		133,50 €
Aktivweiß glänzend	Thermoplast brillant	X7	1	630425		133,50 €
Polarweiß	Thermoplast edelmatt	X7	1	630619		133,50 €
Anthrazit	Thermoplast edelmatt	X7	1	630614		135,50 €
Aluminium	Thermoplast edelmatt	X7	1	630660		137,50 €

- Istwertkorrektur.

Erfassungswinkel: 180°

Reichweite: 8 m rechts/links, 12 m nach vorne (bei einer Montagehöhe von 2,20 m)

Montagehöhe: 2,2 m oder 1,1 m bei halbiertem Reichweite

Zeit: stufig einstellbar von 1 s bis 8 min (Potentiometer) oder einstellbar von 1 s bis 255 Stunden (ETS)

Anzahl der Ebenen: 6

Anzahl der Zonen: 46

Anzahl der Bewegungssensoren: 2, separat einstellbar

Lichtfühler: interner Lichtfühler stufenlos einstellbar

von ca. 10 bis 2000 Lux (ETS); externer Lichtfühler über KNX

EG-Richtlinien: Niederspannungsrichtlinie 2006/95/EG

und EMV-Richtlinie 2004/108/EG

Lieferumfang: Mit Busanschlussklemme und Tragplatte.

Mit Abdecksegmenten zur Einschränkung des Erfassungsbereiches.

KNX ARGUS Präsenz 180/2,20 m UP



- Für System Design.
- Anwesenheitserkennung im Innenbereich.
- Erkennt der KNX ARGUS Präsenz kleinere Bewegungen im Raum werden Datentelegramme über KNX gesendet, um gleichzeitig z. B. Beleuchtung, Jalousie oder Heizung zu steuern.
- Bei der helligkeitsabhängigen Bewegungserkennung für die Beleuchtungssteuerung überprüft das Gerät ständig die Helligkeit im Raum. Ist ausreichend natürliches Licht vorhanden, schaltet das Gerät das Kunstlicht trotz einer anwesenden Person aus. Die Nachlaufzeit ist über die ETS einstellbar.
- Mit integriertem Busankoppler. Für Wandmontage in eine 60er-Einbaudose, optimaler Einsatz bei 2,2 m. Mit Unterkriechschutz.

Softwarefunktionen KNX:

Fünf Bewegungs-/Präsenzblöcke: Bis zu vier Funktionen können je Block ausgelöst werden. Telegramme: 1 Bit, 1 Byte, 2 Byte.

Normalbetrieb, Master, Slave, Überwachung, Sicherheitspause, Sperrfunktion. Zwei Bewegungssensoren: Empfindlichkeit und Reichweite lassen sich für jeden Sensor separat einstellen. Lernbare Treppenlichtzeit. Istwert Helligkeit: Kann über den internen und/oder einen externen Lichtfühler erfasst werden. Istwertkorrektur.

Farbe	Ausführung	MG	VPE	Artikel-Nr.	Info	UVP/Stk.
Lotosweiß	Thermoplast brillant	X6	1	MEG6302-6035		145,50 €
Anthrazit	Thermoplast lackiert	X6	1	MEG6302-6034		147,50 €
Edelstahl	Thermoplast lackiert	X6	1	MEG6302-6036		149,00 €
Nickelmetallic	Thermoplast lackiert	X6	1	MEG6302-6050		151,50 €
Moccametallic	Thermoplast lackiert	X6	1	MEG6302-6052		155,50 €

Erfassungswinkel: 180°

Reichweite: 8 m rechts/links, 12 m nach vorne (bei einer Montagehöhe von 2,20 m)

Montagehöhe: 2,2 m oder 1,1 m bei halbiertem Reichweite

Zeit: stufig einstellbar von 1 s bis 8 min (Potentiometer) oder einstellbar von 1 s bis 255 Stunden (ETS)

Anzahl der Ebenen: 6

Anzahl der Zonen: 46

Anzahl der Bewegungssensoren: 2, separat einstellbar

Lichtfühler: interner Lichtfühler stufenlos einstellbar von

ca. 10 bis 2000 Lux (ETS); externer Lichtfühler über KNX

EG-Richtlinien: Niederspannungsrichtlinie 2006/95/EG

und EMV-Richtlinie 2004/108/EG

Lieferumfang: Mit Busanschlussklemme und Tragplatte.

Mit Abdecksegmenten zur Einschränkung des Erfassungsbereiches.

KNX Präsenzmelder mit Konstantlichtregelung, Mini, UP



- KNX Präsenzmelder zur unauffälligen Montage in abgehängten Decken.
- Der Präsenzmelder erkennt die Anwesenheit von Personen selbst bei kleinen Bewegungen. Die Steuerung der Beleuchtung erfolgt bewegungsabhängig (4 Kanäle) oder zusätzlich helligkeitsabhängig (1 Kanal) über KNX-Telegramme. Bei ausreichendem Tageslicht wird die Beleuchtung ausgeschaltet oder an eine Helligkeitsschwelle angepasst (Konstantlichtregelung).
- Außerdem können Geräte zum Heizen, Lüften oder Klimatisieren (HLK) gesteuert werden (1 Kanal). Der Präsenzmelder verfügt über vier Erfassungssensoren (Passiv-Infrarot), einen Helligkeitsfühler, einen IR-Empfänger und eine LED zur Anzeige einer erkannten Bewegung im Testbetrieb Anzeige des aktivierten Programmiermodus.
- Der Präsenzmelder kann als Einzelmelder oder im Master-Slave-Betrieb verwendet werden. Die Einstellung erfolgt in der ETS.
- Der Präsenzmelder lässt sich auch ohne die ETS mit der passenden Fernbedienung (als Zubehör erhältlich) einstellen und testen.
- Montage im Innenbereich in abgehängten Decken. Der Melder wird mit Klemmfeder in einem Kreisausschnitt (Durchmesser 35mm) einer abgehängten Decke (z. B. Gipskartonplatten) montiert. Die Einbautiefe beträgt min. 65 mm.

Softwarefunktionen KNX:

- **Bewegungsmeldung:** Eine erkannte Anwesenheit einer Person wird über ein KNX-Telegramm gemeldet.
- **Beleuchtungssteuerung:** Die Beleuchtung des Raumes wird bewegungs- und helligkeitsabhängig ein- und ausgeschaltet. Bei ausreichendem Tageslicht wird die Beleuchtung ausgeschaltet, bzw. auf ein konstantes Level gedimmt.
- **Grundbeleuchtung:** aktiviert nach Ablauf der Nachlaufzeit eine feste Grundbeleuchtung, entweder zeitlich begrenzt oder helligkeitsabhängig.

- **HLK-Steuerung:** Geräte zum Heizen, Lüften, Klimatisieren (HLK) werden bewegungsabhängig vom Energiesparbetrieb auf Komfortbetrieb umgeschaltet. Betriebsarten Einzelmelder, Master, Slave, Master im Parallelbetrieb. Master: steuert die Beleuchtung und HLK-Anlage. Weitere Melder als Slave vergrößern den Überwachungsbereich. Slave: erkennt nur die Bewegung in seinem Bereich und sendet die Information an den Master. Master im Parallelbetrieb: steuert die Beleuchtung in seinem Bereich (erweiterbar durch weitere Melder als Slave). Der einzige Master in der Installation steuert nur die HLK-Anlage für den gesamten Bereich.

- 2 Logikgatter

Medium: TP256

Erfassungswinkel: 360°

Reichweite: max. 6 x 6 m (tangential)

- max. 4 x 4 m (radial)

Montagehöhe: 2 - 5 m

Optimale Montagehöhe: 2,8 m

Zeiteinstellung: 60 s - 255 min.

Sensoren: 4x Passiv-Infrarot

Helligkeitsschwelle: interner Lichtsensor einstellbar von ca. 2 bis 1000 Lux

Schutzart: IP 20

EG-Richtlinien: Niederspannungsrichtlinie 2006/95/EG

und EMV-Richtlinie 2004/108/EG

Abmessungen: 43 x 71 mm (Ø x H)

Zubehör:	Seite
Fernbedienung für KNX Präsenz MEG6300-0002	436, 620

Farbe	MG	VPE	Artikel-Nr.	Info	UVP/Stk.
Weiß	X7	1	MEG6303-0019		139,90 €

KNX Präsenzmelder mit Konstantlichtregelung, Halle, UP



- KNX Präsenzmelder zur Unterputzmontage in Räumen mit hohen Decken, z. B. Hochregallager oder Sporthallen.
- Der Präsenzmelder erkennt die Anwesenheit von Personen selbst bei kleinen Bewegungen. Die Steuerung der Beleuchtung erfolgt bewegungsabhängig (2 Kanäle) oder zusätzlich helligkeitsabhängig (1 Kanal) über KNX-Telegramme. Bei ausreichendem Tageslicht wird die Beleuchtung ausgeschaltet oder an eine Helligkeitsschwelle angepasst (Konstantlichtregelung).
- Außerdem können Geräte zum Heizen, Lüften oder Klimatisieren (HLK) gesteuert werden (1 Kanal).
- Der Präsenzmelder verfügt über zwei Erfassungssensoren (Passiv-Infrarot), einen Helligkeitsfühler, einen IR-Empfänger und eine LED zur Anzeige einer erkannten Bewegung im Testbetrieb Anzeige des aktivierten Programmiermodus.
- Der Präsenzmelder kann als Einzelmelder oder im Master-Slave-Betrieb verwendet werden. Die Einstellung erfolgt in der ETS.
- Der Präsenzmelder lässt sich auch ohne die ETS mit der passenden Fernbedienung (als Zubehör erhältlich) einstellen und testen.
- Montage im Innenbereich auf einer Unterputzdose mit zwei Schrauben an der Decke (IP20)
- Optional kann zum Schutz der Linse ein Schutzkorb aus Metall montiert werden (als Zubehör erhältlich).

Softwarefunktionen KNX:

Bewegungsmeldung: Eine erkannte Anwesenheit einer Person wird über ein KNX-Telegramm gemeldet.

Beleuchtungssteuerung: Die Beleuchtung des Raumes wird bewegungs- und helligkeitsabhängig ein- und ausgeschaltet. Bei ausreichendem Tageslicht wird die Beleuchtung ausgeschaltet, bzw. auf ein konstantes Level gedimmt.

Grundbeleuchtung: aktiviert nach Ablauf der Nachlaufzeit eine fes-

te Grundbeleuchtung, entweder zeitlich begrenzt oder helligkeitsabhängig. HLK-Steuerung: Geräte zum Heizen, Lüften, Klimatisieren (HLK) werden bewegungsabhängig vom Energiesparbetrieb auf Komfortbetrieb umgeschaltet. Betriebsarten Einzelmelder, Master, Slave, Master im Parallelbetrieb. Master: steuert die Beleuchtung und HLK-Anlage. Weitere Melder als Slave vergrößern den Überwachungsbereich.

Slave: erkennt nur die Bewegung in seinem Bereich und sendet die Information an den Master.

Master im Parallelbetrieb: steuert die Beleuchtung in seinem Bereich (erweiterbar durch weitere Melder als Slave). Der einzige Master in der Installation steuert nur die HLK-Anlage für den gesamten Bereich.

- 2 Logikgatter

Medium: TP256

Erfassungswinkel: 360°

Öffnungswinkel: 180°

Reichweite: Radius von max. 18 m (tangential)

Montagehöhe: 4 - 14 m

Optimale Montagehöhe: 12 m

Zeiteinstellung: 60 s - 255 min.

Sensoren: 2 x Passiv-Infrarot

Anzahl der Zonen: 1416

Helligkeitsschwelle: interner Lichtsensor einstellbar von ca. 2 bis 1000 Lux

Schutzart: IP 20

EG-Richtlinien: Niederspannungsrichtlinie 2006/95/EG

und EMV-Richtlinie 2004/108/EG

Abmessungen: 124 x 78 mm (Ø x H)

Zubehör:	Seite
Fernbedienung für KNX Präsenz MEG6300-0002	436, 620
Schutzkorb für KNX Präsenz MEG6300-0001	424, 439

Farbe	MG	VPE	Artikel-Nr.	Info	UVP/Stk.
Weiß	X7	1	MEG6304-0019		183,50 €

MG = Materialgruppe • VPE = Verpackungseinheit

Alle angegebenen Preise sind unverbindliche Listenpreise ohne Mehrwertsteuer. Gültig ab 01.01.2023.

Technische Änderungen vorbehalten. Angaben ohne Gewähr. Abbildungen dienen nur zur Veranschaulichung.

KNX Präsenzmelder mit Konstantlichtregelung, Korridor, UP



- KNX Präsenzmelder zur Unterputzmontage in langen Fluren.
- Der Präsenzmelder erkennt die Anwesenheit von Personen selbst bei kleinen Bewegungen. Die Steuerung der Beleuchtung erfolgt bewegungsabhängig (2 Kanäle) oder zusätzlich helligkeitsabhängig (1 Kanal) über KNX-Telegramme. Bei ausreichendem Tageslicht wird die Beleuchtung ausgeschaltet oder an eine Helligkeitsschwelle angepasst (Konstantlichtregelung).
- Außerdem können Geräte zum Heizen, Lüften oder Klimatisieren (HLK) gesteuert werden (1 Kanal). Der Präsenzmelder verfügt über zwei Erfassungssensoren (Passiv-Infrarot), einen Helligkeitsfühler, einen IR-Empfänger und eine LED zur Anzeige einer erkannten Bewegung im Testbetrieb Anzeige des aktivierten Programmiermodus.
- Der Präsenzmelder kann als Einzelmelder oder im Master-Slave-Betrieb verwendet werden. Die Einstellung erfolgt in der ETS.
- Der Präsenzmelder lässt sich auch ohne die ETS mit der passenden Fernbedienung (als Zubehör erhältlich) einstellen und testen.
- Montage im Innenbereich auf einer Unterputzdose mit zwei Schrauben an der Decke (IP20).
- Optional kann zum Schutz der Linse ein Schutzkorb aus Metall montiert werden (als Zubehör erhältlich).

Softwarefunktionen KNX:

Bewegungsmeldung: Eine erkannte Anwesenheit einer Person wird über ein KNX-Telegramm gemeldet.

Beleuchtungssteuerung: Die Beleuchtung des Raumes wird bewegungs- und helligkeitsabhängig ein- und ausgeschaltet. Bei ausreichendem Tageslicht wird die Beleuchtung ausgeschaltet, bzw. auf ein konstantes Level gedimmt.

Grundbeleuchtung: aktiviert nach Ablauf der Nachlaufzeit eine feste Grundbeleuchtung, entweder zeitlich begrenzt oder helligkeitsabhängig.

HLK-Steuerung: Geräte zum Heizen, Lüften, Klimatisieren (HLK) werden bewegungsabhängig vom Energiesparbetrieb auf Komfortbetrieb umgeschaltet. Betriebsarten Einzelmelder, Master, Slave, Master im Parallelbetrieb.

Master: steuert die Beleuchtung und HLK-Anlage. Weitere Melder als Slave vergrößern den Überwachungsbereich.

Slave: erkennt nur die Bewegung in seinem Bereich und sendet die Information an den Master.

Master im Parallelbetrieb: steuert die Beleuchtung in seinem Bereich (erweiterbar durch weitere Melder als Slave). Der einzige Master in der Installation steuert nur die HLK-Anlage für den gesamten Bereich.

• 2 Logikgatter

Medium: TP256

Erfassungswinkel: 360°

Öffnungswinkel: 45°

Reichweite: max. 20 x 4 m (tangential)

max. 12 x 4 m (radial)

Montagehöhe: 2,5 - 5 m

Optimale Montagehöhe: 2,8 m

Zeiteinstellung: 60 s - 255 min.

Sensoren: 2 x Passiv-Infrarot

Anzahl der Zonen: 280

Helligkeitsschwelle: interner Lichtsensor einstellbar von ca. 2 bis 1000 Lux

Schutzart: IP 20

EG-Richtlinien: Niederspannungsrichtlinie 2006/95/EG und EMV-Richtlinie 2004/108/EG

Abmessungen: 124 x 78 mm (Ø x H)

Zubehör:	Seite
Fernbedienung für KNX Präsenz MEG6300-0002	436, 620
Schutzkorb für KNX Präsenz MEG6300-0001	424, 439

Farbe	MG	VPE	Artikel-Nr.	Info	UVP/Stk.
Weiß	X7	1	MEG6305-0019		183,50 €

KNX Präsenzmelder mit Konstantlichtregelung, Halle, AP



IP54

- KNX Präsenzmelder zur Aufputzmontage in Räumen mit hohen Decken, z. B. Hochregallager oder Sporthallen.
- Der Präsenzmelder erkennt die Anwesenheit von Personen selbst bei kleinen Bewegungen. Die Steuerung der Beleuchtung erfolgt bewegungsabhängig (2 Kanäle) oder zusätzlich helligkeitsabhängig (1 Kanal) über KNX-Telegramme. Bei ausreichendem Tageslicht wird die Beleuchtung ausgeschaltet oder an eine Helligkeitsschwelle angepasst (Konstantlichtregelung).
- Außerdem können Geräte zum Heizen, Lüften oder Klimatisieren (HLK) gesteuert werden (1 Kanal).
- Der Präsenzmelder verfügt über zwei Erfassungssensoren (Passiv-Infrarot), einen Helligkeitsfühler, einen IR-Empfänger und eine LED zur Anzeige einer erkannten Bewegung im Testbetrieb Anzeige des aktivierten Programmiermodus.
- Der Präsenzmelder kann als Einzelmelder oder im Master-Slave-Betrieb verwendet werden. Die Einstellung erfolgt in der ETS.
- Der Präsenzmelder lässt sich auch ohne die ETS mit der passenden Fernbedienung (als Zubehör erhältlich) einstellen und testen.
- Montage im Innenbereich mit Aufputzgehäuse mit zwei Schrauben und Dübeln an der Decke (IP54)
- Optional kann zum Schutz der Linse ein Schutzkorb aus Metall montiert werden (als Zubehör erhältlich).

Softwarefunktionen KNX:

Bewegungsmeldung: Eine erkannte Anwesenheit einer Person wird über ein KNX-Telegramm gemeldet.

Beleuchtungssteuerung: Die Beleuchtung des Raumes wird bewegungs- und helligkeitsabhängig ein- und ausgeschaltet. Bei ausreichendem Tageslicht wird die Beleuchtung ausgeschaltet, bzw. auf ein konstantes Level gedimmt.

Grundbeleuchtung: aktiviert nach Ablauf der Nachlaufzeit

eine feste Grundbeleuchtung, entweder zeitlich begrenzt oder helligkeitsabhängig.

HLK-Steuerung: Geräte zum Heizen, Lüften, Klimatisieren (HLK) werden bewegungsabhängig vom Energiesparbetrieb auf Komfortbetrieb umgeschaltet. Betriebsarten Einzelmelder, Master, Slave, Master im Parallelbetrieb.

Master: steuert die Beleuchtung und HLK-Anlage. Weitere Melder als Slave vergrößern den Überwachungsbereich.

Slave: erkennt nur die Bewegung in seinem Bereich und sendet die Information an den Master.

Master im Parallelbetrieb: steuert die Beleuchtung in seinem Bereich (erweiterbar durch weitere Melder als Slave).

Der einzige Master in der Installation steuert nur die HLK-Anlage für den gesamten Bereich.

• 2 Logikgatter

Medium: TP256

Erfassungswinkel: 360°

Öffnungswinkel: 180°

Reichweite: Radius von max. 18 m (tangential)

Montagehöhe: 4 - 14 m

Optimale Montagehöhe: 12 m

Zeiteinstellung: 60 s - 255 min.

Sensoren: 2 x Passiv-Infrarot

Anzahl der Zonen: 1416

Helligkeitsschwelle: interner Lichtsensor einstellbar von ca. 2 bis 1000 Lux

Schutzart: IP 54

EG-Richtlinien: Niederspannungsrichtlinie 2006/95/EG und EMV-Richtlinie 2004/108/EG

Abmessungen: 124 x 65 mm (Ø x H)

Zubehör:	Seite
Fernbedienung für KNX Präsenz MEG6300-0002	436, 620
Schutzkorb für KNX Präsenz MEG6300-0001	424, 439

Farbe	MG	VPE	Artikel-Nr.	Info	UVP/Stk.
Weiß	X7	1	MEG6354-0019		183,50 €

MG = Materialgruppe • VPE = Verpackungseinheit

Alle angegebenen Preise sind unverbindliche Listenpreise ohne Mehrwertsteuer. Gültig ab 01.01.2023.

Technische Änderungen vorbehalten. Angaben ohne Gewähr. Abbildungen dienen nur zur Veranschaulichung.

KNX Präsenzmelder mit Konstantlichtregelung, Korridor, AP



IP54

- KNX Präsenzmelder zur Aufputzmontage in langen Fluren.
- Der Präsenzmelder erkennt die Anwesenheit von Personen selbst bei kleinen Bewegungen. Die Steuerung der Beleuchtung erfolgt bewegungsabhängig (2 Kanäle) oder zusätzlich helligkeitsabhängig (1 Kanal) über KNX-Telegramme. Bei ausreichendem Tageslicht wird die Beleuchtung ausgeschaltet oder an eine Helligkeitsschwelle angepasst (Konstantlichtregelung).
- Außerdem können Geräte zum Heizen, Lüften oder Klimatisieren (HLK) gesteuert werden (1 Kanal). Der Präsenzmelder verfügt über zwei Erfassungssensoren (Passiv-Infrarot), einen Helligkeitsfühler, einen IR-Empfänger und eine LED zur Anzeige einer erkannten Bewegung im Testbetrieb Anzeige des aktivierten Programmiermodus.
- Der Präsenzmelder kann als Einzelmelder oder im Master-Slave-Betrieb verwendet werden. Die Einstellung erfolgt in der ETS.
- Der Präsenzmelder lässt sich auch ohne die ETS mit der passenden Fernbedienung (als Zubehör erhältlich) einstellen und testen.
- Montage im Innenbereich mit Aufputzgehäuse mit zwei Schrauben und Dübeln an der Decke (IP54)
- Optional kann zum Schutz der Linse ein Schutzkorb aus Metall montiert werden (als Zubehör erhältlich).

Softwarefunktionen KNX:

Bewegungsmeldung: Eine erkannte Anwesenheit einer Person wird über ein KNX-Telegramm gemeldet.

Beleuchtungssteuerung: Die Beleuchtung des Raumes wird bewegungs- und helligkeitsabhängig ein- und ausgeschaltet. Bei ausreichendem Tageslicht wird die Beleuchtung ausgeschaltet, bzw. auf ein konstantes Level gedimmt.

Grundbeleuchtung: aktiviert nach Ablauf der Nachlaufzeit eine feste Grundbeleuchtung, entweder zeitlich begrenzt oder helligkeitsabhängig. HLK-Steuerung: Geräte zum Heizen, Lüften, Klimatisieren (HLK) werden bewegungsabhängig vom Energiesparbetrieb auf Komfortbetrieb umgeschaltet. Betriebsarten Einzelmelder, Master, Slave, Master im Parallelbetrieb. Master: steuert die Beleuchtung und HLK-Anlage. Weitere Melder als Slave vergrößern den Überwachungsbereich.

Slave: erkennt nur die Bewegung in seinem Bereich und sendet die Information an den Master.

Master im Parallelbetrieb: steuert die Beleuchtung in seinem Bereich (erweiterbar durch weitere Melder als Slave). Der einzige Master in der Installation steuert nur die HLK-Anlage für den gesamten Bereich.

- 2 Logikgatter

Medium: TP256

Erfassungswinkel: 360°

Öffnungswinkel: 45°

Reichweite: max. 20 x 4 m (tangential)

max. 12 x 4 m (radial)

Montagehöhe: 2,5 - 5 m

Optimale Montagehöhe: 2,8 m

Zeiteinstellung: 60 s - 255 min.

Sensoren: 2 x Passiv-Infrarot

Anzahl der Zonen: 280

Helligkeitsschwelle: interner Lichtsensor einstellbar von ca. 2 bis 1000 Lux

Schutzart: IP 54

EG-Richtlinien: Niederspannungsrichtlinie 2006/95/EG

und EMV-Richtlinie 2004/108/EG

Abmessungen: 124 x 65 mm (Ø x H)

Zubehör:	Seite
Fernbedienung für KNX Präsenz MEG6300-0002	436, 620
Schutzkorb für KNX Präsenz MEG6300-0001	424, 439

Farbe	MG	VPE	Artikel-Nr.	Info	UVP/Stk.
Weiß	X7	1	MEG6355-0019		183,50 €

KNX ARGUS Präsenz Basic



KNX Präsenzmelder 630719 ist in der Farbe polarweiß mit einer Zeitverzögerung von 0...1 s mit frontalem, seitlichem Erfassungssensor. Die passende Einbaudose kann bündig in die Wandoberfläche eingelassen werden. Der Schutztyp ist ein Kriechzonenschutz, der das Sicherheitsniveau verbessert. Aus Kunststoff gefertigt, ist dieser Präsenzmelder sehr zuverlässig und widerstandsfähig. Die Einschaltdauer dieses Geräts beträgt 15300 Minuten. Mit einer maximalen Erkennungsweite von 14 m, wenn Sie sich bewegen. Außerdem ist sie halogenfrei, was gut für Ihre Gesundheit ist. Und es ist sowohl quecksilberfrei als auch schwermetallfrei, was die Umwelt und Ihre Gesundheit immer schützt. KNX vereint alle wichtigen Gebäudefunktionen wie Beleuchtung, Heizung, Klimaanlage oder Beschattung in einem intelligenten System, was zu erheblichen Energieeinsparungen führt und Installationszeit spart.

Erläuterungen zum Gerät: Produkt, komplett

Anzahl von Kanälen: 2

Schutzfunktionen: Unterkriechschutz

Typ: Einstellung Einstellbare Lichtempfindlichkeit

Taktzeit: 15300 Minuten

Zeitverzögerungsbereich: 0 - 1 s (Einschalten)

Erfassungsfrentseite Seitlich: 7 m

Vorne: 7 m

Erfassungsbereich: 360° horizontal

Material: Kunststoff matt

Gehäusevariante Unterputz: Montagehöhe 2,5 m

Farbe	MG	VPE	Artikel-Nr.	Info	UVP/Stk.
Polarweiß	X7	1	630719		154,00 €

KNX ARGUS Präsenz



- Anwesenheitserkennung im Innenbereich.
- Erkennt der KNX ARGUS Präsenz kleinere Bewegungen im Raum werden Datentelegramme über KNX gesendet, um gleichzeitig z. B. Beleuchtung, Jalousie oder Heizung zu steuern. Bei der Helligkeitsabhängigen Bewegungserkennung für die Beleuchtungssteuerung überprüft das Gerät ständig die Helligkeit im Raum. Ist ausreichend natürliches Licht vorhanden, schaltet das Gerät das Kunstlicht trotz einer anwesenden Person aus. Die Nachlaufzeit ist über die ETS einstellbar.
- Mit integriertem Busankoppler. Für Deckenmontage in eine 60er-Einbaudose, optimaler Einsatz bei 2,5 m.
- Mit dem Auputzgehäuse für ARGUS-Präsenz auch auf Decken montierbar.

Softwarefunktionen KNX:

- Fünf Bewegungs-/Präsenzblöcke: Bis zu vier Funktionen können je Block ausgelöst werden.
- Telegramme: 1 Bit, 1 Byte, 2 Byte.
- Normalbetrieb, Master, Slave, Überwachung, Sicherheitspause, Sperrfunktion.
- Vier Bewegungssensoren: Empfindlichkeit und Reichweite lassen sich für jeden Sensor separat einstellen. Lernbare Treppenlichtzeit. Istwert Helligkeit: Kann über den internen und/oder einen externen Lichtfühler erfasst werden.
- Istwertkorrektur.

Medium: TP256

Erfassungswinkel: 360°

Reichweite: Radius von max. 7 m
(bei einer Montagehöhe von 2,50 m)

Anzahl der Ebenen: 6

Anzahl der Zonen: 136 mit 544 Schaltsegmenten

Anzahl der Bewegungssensoren: 4, separat einstellbar

Lichtfühler: interner Lichtfühler stufenlos einstellbar

von ca. 10 bis 2000 Lux (ETS); externer Lichtfühler über KNX

EG-Richtlinien: Niederspannungsrichtlinie 2006/95/EG und EMV-Richtlinie 2004/108/EG

Lieferumfang: Mit Busanschlussklemme und Tragplatte.

Zubehör:	Seite
Auputzgehäuse für ARGUS Präsenz 550619	433, 435, 620

Farbe	MG	VPE	Artikel-Nr.	Info	UVP/Stk.
Polarweiß	X7	1	630819		130,50 €

KNX ARGUS Präsenz mit Lichtregelung und IR-Empfänger



- Anwesenheitserkennung im Innenbereich.
- Erkennt der KNX ARGUS Präsenz kleinere Bewegungen im Raum werden Datentelegramme über KNX gesendet, um gleichzeitig z. B. Beleuchtung, Jalousie oder Heizung zu steuern. Bei der Helligkeitsabhängigen Bewegungserkennung für die Beleuchtungssteuerung überprüft das Gerät ständig die Helligkeit im Raum. Ist ausreichend natürliches Licht vorhanden, schaltet das Gerät das Kunstlicht trotz einer anwesenden Person aus. Die Nachlaufzeit ist über die ETS einstellbar.
- Die Lichtregelung ermöglicht, dass eine gewünschte Helligkeit im Raum dauerhaft erreicht wird. Die Helligkeit wird durch Dimmen und optional durch Schalten einer zweiten Beleuchtungsgruppe konstant gehalten.
- Über den IR-Empfänger lassen sich einzelne Konfigurationen des ARGUS Präsenz ändern oder andere KNX-Geräte fernbedienen.
- Mit integriertem Busankoppler. Für Deckenmontage in eine 60er-Einbaudose, optimaler Einsatz bei 2,5 m.
- Mit dem Auputzgehäuse für ARGUS-Präsenz auch auf Decken montierbar.

Softwarefunktionen KNX:

- Fünf Bewegungs-/Präsenzblöcke: Bis zu vier Funktionen können je Block ausgelöst werden.
- Telegramme: 1 Bit, 1 Byte, 2 Byte.
- Zusätzlich ein Lichtregelungsblock: Die Helligkeit kann durch Dimmen und eine schaltbare Zusatzstufe konstant gehalten werden.
- IR-Empfängerfunktion. IR-Konfiguration: Einstellung der Helligkeitsschwelle, des Treppenlichtzeitfaktors oder der Reichweite.

- Normalbetrieb, Master, Slave, Überwachung, Sicherheitspause, Sperrfunktion. Vier Bewegungssensoren: Empfindlichkeit und Reichweite lassen sich für jeden Sensor separat einstellen. Lernbare Treppenlichtzeit. Istwert Helligkeit: Kann über den internen und/oder einen externen Lichtfühler erfasst werden. Istwertkorrektur.

Medium: TP256

Erfassungswinkel: 360°

Reichweite: Radius von max. 7 m
(bei einer Montagehöhe von 2,50 m)

Anzahl der Ebenen: 6

Anzahl der Zonen: 136 mit 544 Schaltsegmenten

Anzahl der Bewegungssensoren: 4, separat einstellbar

Lichtfühler: interner Lichtfühler stufenlos einstellbar

von ca. 10 bis 2000 Lux (ETS); externer Lichtfühler über KNX

Anzahl der IR-Kanäle: 10 für Steuerung KNX-Geräte, 10 für Konfiguration

EG-Richtlinien: Niederspannungsrichtlinie 2006/95/EG und EMV-Richtlinie 2004/108/EG

Lieferumfang: Mit Busanschlussklemme und Tragplatte.

Zubehör:	Seite
Auputzgehäuse für ARGUS Präsenz 550619	433, 435, 620
Sender: IR-Universalfernbedienung MEG5761-0000	99

Farbe	MG	VPE	Artikel-Nr.	Info	UVP/Stk.
Polarweiß	X7	1	630919		144,00 €

Fernbedienung für KNX Präsenzmelder



- IR-Fernbedienung zur Bedienung und Einstellung von KNX Präsenzmeldern.
- Mit der IR-Fernbedienung können folgende Funktionen und Einstellungen ausgeführt werden: Aktivierung des KNX Programmiermodus
- Testbetriebsarten auswählen
- Testbetrieb starten und beenden
- Helligkeitsmessung kalibrieren
- Helligkeitssollwert einstellen
- Nachlaufzeit Beleuchtung einstellen
- Einschaltverzögerung HLK einstellen
- Einschaltdauer Grundbeleuchtung einstellen

Zu komplettieren mit:	Seite
KNX Präsenz Halle UP MEG6304-0019	437, 616
KNX Präsenz Halle AP MEG6354-0019	438, 617
KNX Präsenz Korridor UP MEG6305-0019	437, 617
KNX Präsenz Korridor AP MEG6355-0019	439, 618
KNX Präsenz Mini MEG6303-0019	436, 616

Farbe	Ausführung	MG	VPE	Artikel-Nr.	Info	UVP/Stk.
Schwarz	IR-Fernbedienung, Programmierung	X8	1	MEG6300-0002		38,90 €

Schutzgitter für KNX Präsenzmelder



Ausführung	MG	VPE	Artikel-Nr.	Info	UVP/Stk.
Schutzgitter für KNX Präsenzmelder	G3	1	MTN6300-0001		38,90 €

Aufputzgehäuse für ARGUS Präsenz



- Mit dem Aufputzgehäuse für ARGUS-Präsenz können die Geräte auch als Aufputzgeräte montiert werden.

Zu komplettieren mit:	Seite
ARGUS Präsenz	
Sensor-Modul mit IR MEG5522-00..	405, 449
Relais 1fach MEG5510-1119	432
Relais 2fach MEG5510-1219	432
Slave MEG5570-1019	433
KNX ARGUS	
Präsenz 6308..	434, 619
Präsenz mit Lichtregelung und IR-Empfänger 6309..	435, 619

Farbe	MG	VPE	Artikel-Nr.	Info	UVP/Stk.
Polarweiß	E4	1	550619		11,80 €

KNX Luftqualitäts-Multisensor, AP



Der Multisensor überwacht die Raumluftqualität, zum Beispiel in Schulen oder Büros. Die gemessenen Daten werden für die Weiterverarbeitung über den KNX-Bus versendet. Der Sensor stellt KNX die folgenden Daten für die Regelungen bereit: CO₂, relative Feuchte, Temperatur, Taupunkt, Luftdruck, variable Luftstromregelung, Temperaturregler.

Der Sensor verfügt außerdem über 5 Eingänge: 2 binäre Eingänge; 1 Eingang kann als binärer oder als analoger Eingang konfiguriert werden; 2 Eingänge können als binärer oder als Temperatureingangsanschluss (PT1000, 10 kΩ-PTC, 2-/10-/12-/15-/33-/47-kΩ-NTC) konfiguriert werden.

Das Gerät ist für die Montage an einem bündig montierten Kasten oder an der Wand vorgesehen.

Stromversorgung: Bussspannung

Stromaufnahme durch Bus: max. 10 mA

Umgebungstemperatur: 0 °C ... +50 °C

Messbereich, CO₂: 390 ... 5.000 ppm

Messbereich, Temperatur: 0 °C ... +50 °C

Messbereich, Feuchte: 0 % ... 100 %

Messbereich, atmosphärischer Druck: 300 hPa ... 1.100 hPa

Schutzart: IP20

Abmessungen: 80,5 × 80,5 × 17 mm

Farbe	MG	VPE	Artikel-Nr.	Info	UVP/Stk.
Weiß	G1	1	MTN6005-0011	Neu	289,90 €

KNX Helligkeits- und Temperatursensor



• Der Sensor erfasst Helligkeit und Temperatur und sendet diese Werte auf den Bus. Er verfügt über einen Temperatursensor und einen Helligkeitssensor.

• 3 Universalkanäle für Einzelaufgaben oder Verknüpfungen. Temperatur und Helligkeitsschwelle lassen sich beliebig kombinieren.

Sonnenschutzkanal für Jalousie-/Rollladensteuerung.

Objekte für: Dämmerungsschwelle, Helligkeitsschwellen, Antriebssteuerung, Sonnenautomatik, Einlernen, Sicherheit.

• Sonnenschutzautomatik. Steuert die Jalousie eigenständig über den Tag. Einlernobjekt. Hierüber kann jede Helligkeitsschwelle per Tastendruck neu festgelegt werden.

• Geeignet für die Außenmontage an der Wand.

• Mit integriertem Busankoppler. Der Busanschluss erfolgt über eine Busanschlussklemme.

Medium: TP256

Leistungsaufnahme: max. 150 mW

Sensoren: 2

Messbereich Temperatur: -25 °C ... +55 °C (±5 % bzw. ±1 Grad)

Messbereich Helligkeit: 1 ... 100.000 Lux (±20% bzw. ±5 Lux)

Schutzart: IP 54 nach DIN EN 60529

bei senkrechter Montage mit Abdeckhaube

Abmessungen: 110x72x54 mm

IP54

Farbe	MG	VPE	Artikel-Nr.	Info	UVP/Stk.
Lichtgrau	X7	1	663991		268,00 €

Windsensor mit 0-10 V Schnittstelle



IP65

- Der Windsensor wertet die Windgeschwindigkeit aus und wandelt sie in eine analoge 0-10 V Ausgangsspannung um. Zur externen Montage und zum Anschluss an die Wetterstation REG-K/4-fach oder den Analogeingang REG-K/4-fach. Diese beiden Geräte stellen die für den Betrieb des Sensors notwendige Versorgungsspannung zur Verfügung.
- Für MTN663592:** Die integrierte Heizung kann über eine externe Spannungsversorgung von AC 24 V/500 mA betrieben werden und sorgt so für einen störungsfreien Betrieb bei frostiger Witterung.
- Messbereich:** 0,7-40 m/s, linear
- Ausgang:** 0-10 V
- Externe Spannungsversorgung**

Spannung: 24 V DC (18-32 V DC)
Stromaufnahme: ca. 12 mA
Schutzart: IP 65
Belastung: max. 60 m/s transient
Zuleitung: 3 m, LiYY 6 x 0,25 mm²
Befestigungsart: Montagebügel
Einbaulage: vertikal
Inhalt: Mit Montagebügel

Hinweis:

Weitere Informationen finden Sie auf:
<https://merten.de/produkte/knx.html>

Farbe	Ausführung	MG	VPE	Artikel-Nr.	Info	UVP/Stk.
Polarweiß	Windsensor mit 0-10 V Schnittstelle	G2	1	MTN663591		419,00 €
Polarweiß	Windsensor mit 0-10 V Schnittstelle	G2	1	MTN663592		431,00 €

Helligkeits-, Dämmerungssensor



IP65

- Der Helligkeitssensor bzw. Dämmerungssensor wird zur Erfassung und Auswertung der Helligkeit benötigt. Die Helligkeit wird über eine Fotodiode erfasst und elektronisch in ein analoges Ausgangssignal von 0 V - 10 V umgewandelt.
- Für MTN663593:** Zur externen Montage und zum Anschluss an die Wetterstation REG-K/4-fach. Dieses Gerät stellt die für den Betrieb des Sensors notwendige Versorgungsspannung zur Verfügung.
- Für MTN663594:** Zur externen Montage und zum Anschluss an die Wetterstation REG-K/4-fach oder den Analogeingang REG-K/4-fach. Diese beiden Geräte liefern die für den Betrieb des Sensors notwendige Versorgungsspannung.
- Messbereich:**
MTN663593: 0 bis 60.000 Lux, linear;
MTN663594: 0 bis 255 Lux, linear

Ausgang: 0-10 V kurzschlussicher
Externe Spannungsversorgung
Spannung: 24 V DC (15-30 V DC)
Stromaufnahme: ca. 5 mA
Eingangskabel: mit PG7-Verschraubung
Empfohlenes Kabel: 3 x 0,25 mm²
Schutzart: IP 65
Abmessungen: 58 x 35 x 64 mm

Hinweis:

Weitere Informationen finden Sie auf:
<https://merten.de/produkte/knx.html>

Farbe	Ausführung	MG	VPE	Artikel-Nr.	Info	UVP/Stk.
Lichtgrau	Helligkeitssensor	G2	1	MTN663593		124,00 €
Lichtgrau	Dämmerungssensor	G2	1	MTN663594		133,50 €

Regensensor



IP65

- Der Regensensor dient der Erfassung und Auswertung von Niederschlägen und ist für die Außenmontage vorgesehen. Ein Sensor wertet die Leitfähigkeit des Regenwassers aus. Die Heizung wird von einem Mikroprozessor gesteuert, der ein Ausgangssignal von 0 V oder 10 V liefert. Mit Hilfe einer eingebauten Heizung kann das Ende des Niederschlags fast sofort erfasst werden. Die Heizung benötigt eine zusätzliche Spannung von 24 V AC oder DC. Zur externen Montage und zum Anschluss an die Wetterstation REG-K/4-fach oder den Analogeingang REG-K/4-fach. Diese beiden Geräte liefern die für den Betrieb des Sensors notwendige Versorgungsspannung.

Ausgang: 0 V trocken, 10 V Regen.
Externe Spannungsversorgung
Spannung: 24 V DC (15-30 V DC)
Stromaufnahme: ca. 10 mA (ohne Heizung);
Heizung: 24 V DC/AC max. 4,5 W.
Schutzart: IP 65
Zuleitung: 3 m, UYY 5 x 0,25 mm²
Befestigungsart: Montagebügel
Einbaulage: ca. 45°
Lieferumfang: Mit Halterung für die Montage des Sensors an Wänden und Masten

Hinweis:

Weitere Informationen finden Sie auf:
<https://merten.de/produkte/knx.html>

Ausführung	MG	VPE	Artikel-Nr.	Info	UVP/Stk.
Regensensor	G2	1	MTN663595		276,00 €

Temperatursensor



IP65

- Die Temperatur wird mit dem Temperatursensor gemessen und in ein analoges Ausgangssignal von 0-10 V umgewandelt. Zur externen Montage und zum Anschluss an die Wetterstation REG-K/4-fach oder den Analogeingang REG-K/4-fach. Diese beiden Geräte liefern die für den Betrieb des Sensors notwendige Versorgungsspannung.

Messbereich: -30° C bis +70° C linear
Ausgang: 0-10 V kurzschlussicher
Externe Spannungsversorgung
Spannung: 24 V DC (15-30 V DC)
Stromaufnahme: ca. 3 mA
Eingangskabel: mit PG7-Verschraubung
Empfohlenes Kabel: 3 x 0,25 mm²
Schutzart: IP 65
Abmessungen: 58 x 35 x 64 mm

Hinweis:

Weitere Informationen finden Sie auf:
<https://merten.de/produkte/knx.html>

Farbe	MG	VPE	Artikel-Nr.	Info	UVP/Stk.
Lichtgrau	G2	1	MTN663596		133,50 €

MG = Materialgruppe • VPE = Verpackungseinheit

Alle angegebenen Preise sind unverbindliche Listenpreise ohne Mehrwertsteuer. Gültig ab 01.01.2023.

Technische Änderungen vorbehalten. Angaben ohne Gewähr. Abbildungen dienen nur zur Veranschaulichung.

Wetter-Kombisensor



IP65

Der Wetter-Kombisensor umfasst einen Windsensor, einen Niederschlagssensor, einen Dämmerungssensor und drei Helligkeitssensoren (Osten, Süden, Westen). Mit integrierter Heizung (Schutz vor Betauung und Kondensatbildung). Für Außeninstallation an einer Wand oder einem Mast geeignet. Der Sensor wird an eine 4-fach-Wetterstation vom Typ REG-K angeschlossen. Die Wetterdaten werden in der Wetterstation ausgewertet. Die erforderlichen Stromversorgungen werden von der Wetterstation über die angeschlossene REG-Stromversorgung bereitgestellt.

Stromversorgung: 24 VAC ($\pm 15\%$)
Stromaufnahme: min. 600 mA (inklusive Heizung)
Sensoren: 6
Windgeschwindigkeit: 1 ... 40 m/s ($\leq 0,5$ m/s)
Helligkeit: 0 ... 110 kLux ($\pm 10\%$)
 Dämmerung 0 ... 250 Lux
Schutzart: IP65 im installierten Zustand
Temperaturbereich: -40 °C ... +60 °C (ohne Eisbildung)
Befestigungsmethode: Montagehalter
Abmessungen: 130 x 200 mm ($\varnothing \times H$)

Im KNX zu komplettieren mit: Seite
 Wetterstation REG-K/4fach MTN682991 623

Farbe	MG	VPE	Artikel-Nr.	Info	UVP/Stk.
Schwarz	G2	1	MTN6604-0001	Neu	486,00 €

Wetterstation REG-K/4fach



Farbe	MG	VPE	Artikel-Nr.	Info	UVP/Stk.
Lichtgrau	G2	1	MTN682991		674,00 €

KNX Wetterstation Basic V2



IP 44

- Die KNX Wetterstation Basic erfasst Wetterdaten, wertet sie aus und kann sie auf den Bus senden. Das Gerät verfügt über einen Windsensor, Niederschlagssensor, Temperatursensor und 3 Helligkeitssensoren.
- Kombisensor/Wetterstation
- Zum Erfassen von Wind, Regen, Helligkeit und Temperatur
- Zur vollautomatischen Jalousie- und Sonnenschutzsteuerung mit automatischer Sonnenstandsnachführung
- Regensensor mit Heizung
- Betrieb ohne Netzspannung möglich, die Heizung des Regensensors hat dann keine Funktion
- Erfassung und Auswertung direkt im Gerät
- Sonnenschutz für bis zu drei Fassaden durch 3 integrierte Helligkeitssensoren
- 8 Sonnenschutzkanäle
- 4 zusätzliche Schwellwertkanäle zur Verknüpfung externer KNX Sensoren
- 6 Logikkanäle
- Anzeige der Wetterdaten
- Geeignet für die Außenmontage an der Wand oder mit optionalem Zubehör an einer Ecke oder an einem Mast.
- Mit integriertem Busankoppler. Der Busanschluss erfolgt über eine Busanschlussklemme.
- Es wird eine zusätzliche Spannungsversorgung von AC 230 V für die Heizung benötigt.

Softwarefunktionen KNX:

- Anpassung der Lamellenstellung nach aktuellem Sonnenstand.
- Sonnenschutzbereich sowohl horizontal (Azimut) als vertikal (Elevation) gradgenau einstellbar.
- 3 eingebaute Helligkeitssensoren im 90° Abstand.
- 2 Objekte für externe Helligkeitssensoren.
- Beschattung kann per Objekt temporär unterbrochen werden.
- Universalkanäle mit UND/ODER Verknüpfung der Wettergrößen.
- Schwellwertkanäle mit Verzögerung bei Über- und Unterschreiten.
- Logikkanäle mit 4 Eingangsobjekten + interne Verknüpfung mit Status der Universal- und Schwellwertkanäle konfigurierbar

Medium: TP256

Spannungsversorgung: AC 110-230 V, 50-60 Hz

Eigenverbrauch: max. 10 mA bei Busspannung

Stand-by Leistung: < 0,5 W

Messbereiche:

Helligkeit: 1 - 100000 lx

Temperatur: -30 °C ... +60 °C

Windgeschwindigkeit: 2 - 30 m/s

Umgebungstemperatur: -20 °C ... +55 °C

Schutzklasse: II Schutzart: IP 44

Abmessungen: 227x121x108 mm (LxBxH)

Zubehör: Seite
 Mast- und Eckbefestigung für
 KNX Wetterstation Basic V2 MEG6904-0002 623

Ausführung	MG	VPE	Artikel-Nr.	Info	UVP/Stk.
KNX Wetterstation Basic V2	X6	1	MEG6904-0001		642,00 €

Mast- und Eckbefestigung für KNX Wetterstation Basic V2



- Zur Eckbefestigung von max. 2 Wetterstationen Basic V2.
- Zur Mastbefestigung von 1 Wetterstation Basic V2.
- Mastdurchmesser 48–60 mm.

Zu komplettieren mit: Seite
 KNX Wetterstation Basic V2 MEG6904-0001 623

Ausführung	MG	VPE	Artikel-Nr.	Info	UVP/Stk.
Mast und Eckbefestig. für KNX Wetterst. Basic V2	X8	1	MEG6904-0002		44,45 €

Hinweis:

Die Geräte besitzen die Schutzart IP 20 und sind nur im Innenbereich einsetzbar. Geräte mit abweichender Schutzart sind separat gekennzeichnet.

Tasterschnittstelle 2fach plus



- Erzeugt intern eine Signalspannung zum Anschluss von zwei konventionellen Tastern oder potentialfreien Kontakten und zum Anschluss von zwei Low Current-LEDs.
- Die Leitungslänge der Adern beträgt 30 cm und ist auf max. 7,5 m verlängerbar. Für den Einbau in einer handelsüblichen 60 mm Schalterdose.

Softwarefunktionen KNX:

- Schalten, Dimmen oder Jalousiesteuerung über 1 oder 2 Eingänge, Positionswerte Jalousiesteuerung (8-Bit), Flanken mit 1-, 2-, 4- oder 8-Bit-Telegrammen, Unterscheidung kurze/ lange Betätigung, Initialisierungstelegramm, Zyklisches Senden, Flanken mit 2-Byte-Telegrammen, 8-Bit-Schieberegler, Szenen, Zähler, Sperrfunktion, Öffner/Schließer, Entprellzeit. Ausgänge für den Anschluss von Kontrollleuchten (Low-Current LEDs) zur Statusanzeige.

Medium: TP256

Je Eingang/Ausgang: Kontaktspannung: < 3 V (SELV)

Kontaktstrom: < 0,5 mA

Ausgangsstrom: max. 2 mA

Max. Leitungslänge: 30 cm ungeschirmt, verlängerbar bis auf max. 7,5 m mit verdrillter, ungeschirmter Leitung.

Abmessungen: ca. 40x30,5x12,5 mm (LxBxH)

Farbe	MG	VPE	Artikel-Nr.	Info	UVP/Stk.
Polarweiß	X7	1	670802		43,75 €

Tasterschnittstelle 4fach plus



- Erzeugt intern eine Signalspannung zum Anschluss von vier konventionellen Tastern oder potentialfreien Kontakten und zum Anschluss von vier Low Current-LEDs.
- Die Leitungslänge der Adern beträgt 30 cm und ist auf max. 7,5 m verlängerbar. Für den Einbau in einer handelsüblichen 60 mm Schalterdose.

Softwarefunktionen KNX:

- Schalten, Dimmen oder Jalousiesteuerung über 1 oder 2 Eingänge, Positionswerte Jalousiesteuerung (8-Bit), Flanken mit 1-, 2-, 4- oder 8-Bit-Telegrammen, Unterscheidung kurze/ lange Betätigung, Initialisierungstelegramm, Zyklisches Senden, Flanken mit 2-Byte-Telegrammen, 8-Bit-Schieberegler, Szenen, Zähler, Sperrfunktion, Öffner/Schließer, Entprellzeit. Ausgänge für den Anschluss von Kontrollleuchten (Low-Current LEDs) zur Statusanzeige.

Medium: TP256

Je Eingang/Ausgang: Kontaktspannung: < 3 V (SELV)

Kontaktstrom: < 0,5 mA

Ausgangsstrom: max. 2 mA

Max. Leitungslänge: 30 cm ungeschirmt, verlängerbar bis auf max. 7,5 m mit verdrillter, ungeschirmter Leitung.

Abmessungen: ca. 40x30,5x12,5 mm (LxBxH)

Farbe	MG	VPE	Artikel-Nr.	Info	UVP/Stk.
Polarweiß	X7	1	670804		63,00 €

Buskoppler-Einsatz 1fach

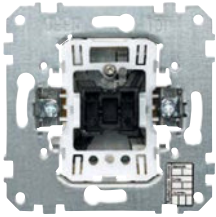

IP20

- Die Wippe für Schalter/Taster, Wippe mit Kennzeichnung 0/1, Wippe mit Schriftfeld und Wippe mit Symbolfenster aus System M, System Design und System Fläche können auf den Buskoppler-Einsatz 1fach aufgesteckt werden. Mit programmierbarer Betriebs- oder Statusanzeige für Wippen mit Symbolfenster. Als Sonderanfertigung können auch die Schalterprogramme AQUADESIGN, AQUACLASSIC und PANZER für den Buskoppler-Einsatz 1fach angepasst werden.
- Mit integriertem Buskoppler. Bei der Ausführung mit Mittelstellung können die Wippen nach oben und nach unten betätigt werden (Dreistellungswippe). Bei der Ausführung ohne Mittelstellung werden nur bei Betätigungen der unteren Wippenhälfte Telegramme erzeugt (Zweistellungswippe).
- Für die Montage in eine 60er-Installationsdose. Mit Taster und LED für den Programmiervorgang.

Softwarefunktionen KNX:

- Für Art.-Nr. **671198**:
Schalten. Umschalten. Statusanzeige.
 - Für Art.-Nr. **671199**:
Schalten. Dimmen. Jalousie. Umschalten. Statusanzeige.
- Medium:** TP256

Ausführung	MG	VPE	Artikel-Nr.	Info	UVP/Stk.
mit Mittelstellung	X7	1	671199		79,90 €
ohne Mittelstellung	X7	1	671198		74,20 €

Buskoppler-Einsatz 2fach

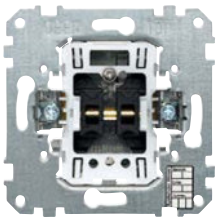

IP20

- Die Wippe für Serienschalter, Wippe für Rollladenschalter und -taster aus System M, System Design und System Fläche können auf den Buskoppler-Einsatz 2fach aufgesteckt werden. Als Sonderanfertigung können auch die Schalterprogramme AQUADESIGN und AQUACLASSIC für den Buskoppler-Einsatz 2fach angepasst werden.
- Mit integriertem Buskoppler. Bei der Ausführung mit Mittelstellung können die Wippen nach oben und nach unten betätigt werden (Dreistellungswippe). Bei der Ausführung ohne Mittelstellung werden nur bei Betätigungen der unteren Wippenhälfte Telegramme erzeugt (Zweistellungswippe).
- Für die Montage in eine 60er-Installationsdose. Mit Taster und LED für den Programmiervorgang.

Softwarefunktionen KNX:

- Für Art.-Nr. **671298**:
Schalten. Umschalten. Dimmen. 1 Jalousiegruppe.
 - Für Art.-Nr. **671299**:
Schalten. Umschalten. Dimmen. 2 Jalousiegruppen.
- Medium:** TP256

Ausführung	MG	VPE	Artikel-Nr.	Info	UVP/Stk.
mit Mittelstellung	X7	1	671299		88,10 €
ohne Mittelstellung	X7	1	671298		82,50 €

Busanschlussklemme



- Zum Anschluss von max. 4 Adernpaaren an ein KNX-Gerät, auch als Abzweigklemme verwendbar.
- Bestehend aus zwei verrasteten Klemmenteilen rot („+“) und dunkelgrau („-“) mit je 4 Steckklemmen.
- Für Massivleiter mit einem Durchmesser von 0,6 bis 0,8 mm.

Farbe	MG	VPE	Artikel-Nr.	Info	UVP/Stk.
Rot/dunkelgrau	X8	1	689701		1,30 €

Abzweigklemme



- Abzweigklemme bestehend aus zwei verrasteten Klemmenteilen in den Farben gelb und weiß mit je 4 Steckklemmen.
- Für Massivleiter mit einem Durchmesser von 0,6 bis 0,8 mm.
- Für die Verdrahtung der gelb/weißen Adern des Buskabels.

Farbe	MG	VPE	Artikel-Nr.	Info	UVP/Stk.
Gelb/weiß	X8	1	689702		1,05 €

eConfigure KNX Lite



- Software für eine vereinfachte KNX-Konfiguration im Wohn- und Zweckbau.
- Schnelle und komfortable Planung und Inbetriebnahme durch grafische Benutzeroberfläche.
- Aufwändige Programmierung über ETS-Software entfällt.
- Erlaubt Zugriff auf vorkonfigurierte Lösungen und ermöglicht einfache Konfiguration von Szenen.
- Bis zu 250 KNX-Geräte lassen sich in ein Projekt integrieren.

Kann genutzt werden:

- als Tool für eine einfache, schnelle und intuitive Konfiguration und Einrichtung für Gebäudeautomationslösungen auf Basis von KNX
- als Produktdatenbank, die alle verfügbaren KNX-Geräte von Merten und Schneider enthält. Ein Download der Gerätedateien ist nicht mehr notwendig, automatische Generierung und Produktauswahl von KNX Reiheneinbaugeräten für das Schaltschranklayout.
- Vollautomatische Erstellung von Visualisierungen in Kombination mit Wisser for KNX und spaceLYnk möglich

Weitere Funktionen:

- Assistenz-Funktion prüft die Konfiguration auf Fehlerquellen für eine reibungslose Inbetriebnahme.
- Erstellung eines Raumbuches und Material-Listen für einfache Projektdokumentation.
- Import von eConfigure KNX lite Projektdateien in eConfigure KNX expert (ETS5) möglich

Kompatible Betriebssysteme:

Windows 7, SP1, Windows 8, Windows 10

Minimale Computeranforderungen:

siehe Bedienungsanleitung/Benutzerhandbuch.

Lieferumfang: Box mit KNX Dongle und USB Stick mit Software.

Hinweis: Diese Software wird auf einem Computer mit Windows® Betriebssystem installiert.

Automatische Erstellung von Visualisierungen für Smartphone, Tablet und Touchpanels in Verbindung mit Wisser for KNX (LSS100100) oder spaceLYnk (LSS100200) möglich.

Liste der kompatiblen KNX Produkte

(Merten und Schneider Electric):

siehe Bedienungsanleitung/Benutzerhandbuch

Ausführung	MG	VPE	Artikel-Nr.	Info	UVP/Stk.
eConfigure KNX lite Grafisches Inbetriebnahmetool	X8	1	LSS900100		516,00 €



Reiheneinbaugeräte

Resi9 und Acti9

Energieeffizienz und Sicherheit für Ihr Zuhause

Mit Wiser™ erhalten Ihre Kunden Erkenntnisse, wie sie ihre Energienutzung optimieren können.

Wiser™ benachrichtigt Sie bei keinem oder abweichendem Energieverbrauch (z.B. bei defektem Gefrierschrank). Mit der App behalten Sie den Überblick über die Lasten, einschließlich der größten Energieverbraucher. Mit Wiser™ sind die Energierechnungen vorhersehbar und Sie werden benachrichtigt, wenn ein vorher festgelegtes Budget überschritten wird. Hausbesitzer können ihren aktuellen Stromverbrauch mit dem der Vormonate vergleichen und dadurch ihre Rechnungen im Auge behalten, um unangenehme Überraschungen zu vermeiden. Wiser™ kann den Ladezustand Ihres Elektroautos überwachen und Benachrichtigungen senden, wenn der Ladevorgang abgeschlossen ist und zeigt ebenfalls die Kosten der Aufladung an. Ihre Kunden, die eine Photovoltaikanlage besitzen, können ihre Eigenverbrauchsquote erhöhen und ihre Energieeinsparungen auf einfache Art messen.

Alle diese innovativen Funktionen unterstützen Hausbesitzer dabei, die Energie ihres Hauses zu optimieren.

Die Sammlung von Daten erfolgt via Wiser™ Hub 2.Generation mittels PowerTag Energiesensoren, die auf den Resi9-Reiheneinbaugeräten verbaut sind und auf Zigbee Technologie basieren. Die Geräte sind direkt in der Verteilung installiert und externe Daten, wie z.B. aus einem Batteriespeicher, lassen sich problemlos integrieren. Mittels der Wiser Home App kann der Endverbraucher mit der Energieverteilung kommunizieren und so wertvolle Informationen erhalten.



Konfiguratoren für viele unserer Reiheneinbaugeräte

Zu den Online-Konfiguratoren

Reiheneinbaugeräte

Leitungsschutzschalter Resi9	630
Zubehör	632
Leitungsschutzschalter Acti9 iC60N	633
Leitungsschutzschalter Acti9 iC60H	636
Elektrische Zusatzausrüstungen Acti9 C120H	641
Zubehör	642
Leitungsschutzschalter Acti9 iC120H	643
Fehlerstrom-Schutzschalter Resi9	646
FI/LS-Schalter Resi9	647
Fehlerstromschutzschalter Acti9 iID	648
Fehlerstrom-Leitungsschutzschalter Acti9 iDPN Vigi	649
Sicherungen	651
Motorschutzschalter Acti9 P25M	653
Fehlerlichtbogen-Schutzeinrichtung (AFDDs)	654
AFDD mit integriertem Leitungsschutzschalter	656
AFDD Fehlerlichtbogen-Schutzeinrichtung	657
Hauptgeräte	659
Überspannungsschutz Resi9	660
Überspannungsableiter Acti9 iPRD	662
Schaltgeräte Acti9 MIN / IHP / IH	663
Schaltgeräte Acti9 MIN	665
Schaltgeräte Acti9 iTL	666
Schaltgeräte Acti9 ICT / ISW	667
Schaltgeräte Acti9 iSSW	668
Schaltgeräte Acti9 IPB / IPC / ITR	669
Schaltgeräte Acti9 STD und iRC	670
Schaltgeräte Acti9 ARA iC60 / ARA iID	671
Schaltgeräte Acti9 RCA iC60	672
Schaltgeräte Acti9 Reflex iC60	673

Passende Seminare für diesen Produktbereich



Seminarprogramm 014846

**Reiheneinbaugeräte Acti9,
Messgeräte und SmartLink**

Leitungsschutzschalter Resi9

- Schutz des Stromkreises gegen Kurzschlussströme
- Schutz des Stromkreises gegen Überlastströme
- Trennen und Schalten von Stromkreisen
- Die Querverschiebung ist mit FI-Schutzschaltern der Serie Resi9 mittels Gabel-Phasenschienen möglich
- Doppelfunktionsklemme unten für getrennten Anschluss von Gabel-Phasenschienen und Kabel
- Die Montage von elektrischen Zusatzausrüstungen, wie z.B. Hilfsschalter, ist nicht möglich
- IEC/EN 60898-1

Charakteristik B, 6 kA, 1-polig



Ausführung	Polzahl	TE	MG	VPE	Artikel-Nr.	Info	UVP/Stk.
6 A	1P	1	D0	1	R9F23106		15,70 €
10 A	1P	1	D0	1	R9F23110		13,65 €
13 A	1P	1	D0	1	R9F23113		13,65 €
16 A	1P	1	D0	1	R9F23116		9,83 €
20 A	1P	1	D0	1	R9F23120		14,70 €
25 A	1P	1	D0	1	R9F23125		15,70 €
32 A	1P	1	D0	1	R9F23132		18,20 €
40 A	1P	1	D0	1	R9F23140		22,05 €

Charakteristik C, 6 kA, 1-polig



Ausführung	Polzahl	TE	MG	VPE	Artikel-Nr.	Info	UVP/Stk.
6 A	1P	1	D0	1	R9F24106		29,80 €
10 A	1P	1	D0	1	R9F24110		26,65 €
13 A	1P	1	D0	1	R9F24113		26,65 €
16 A	1P	1	D0	1	R9F24116		24,40 €
20 A	1P	1	D0	1	R9F24120		27,55 €
25 A	1P	1	D0	1	R9F24125		29,80 €
32 A	1P	1	D0	1	R9F24132		33,20 €
40 A	1P	1	D0	1	R9F24140		41,05 €

Charakteristik B, 6 kA, 3-polig



Ausführung	Polzahl	TE	MG	VPE	Artikel-Nr.	Info	UVP/Stk.
6 A	3P	3	D0	1	R9F23306		87,10 €
10 A	3P	3	D0	1	R9F23310		74,40 €
13 A	3P	3	D0	1	R9F23313		83,40 €
16 A	3P	3	D0	1	R9F23316		68,10 €
20 A	3P	3	D0	1	R9F23320		77,70 €
25 A	3P	3	D0	1	R9F23325		85,30 €
32 A	3P	3	D0	1	R9F23332		97,20 €
40 A	3P	3	D0	1	R9F23340		118,50 €
50 A	3P	3	D0	1	R9F23350		136,50 €
63 A	3P	3	D0	1	R9F23363		171,50 €

Charakteristik C, 6 kA, 3-polig



Ausführung	Polzahl	TE	MG	VPE	Artikel-Nr.	Info	UVP/Stk.
6 A	3P	3	D0	1	R9F24306		124,50 €
10 A	3P	3	D0	1	R9F24310		114,50 €
13 A	3P	3	D0	1	R9F24313		114,50 €
16 A	3P	3	D0	1	R9F24316		102,00 €
20 A	3P	3	D0	1	R9F24320		114,00 €
25 A	3P	3	D0	1	R9F24325		119,90 €
32 A	3P	3	D0	1	R9F24332		126,50 €
40 A	3P	3	D0	1	R9F24340		171,50 €
50 A	3P	3	D0	1	R9F24350		194,50 €
63 A	3P	3	D0	1	R9F24363		210,00 €

Leitungsschutzschalter Resi9

- Schutz des Stromkreises gegen Kurzschlussströme
- Schutz des Stromkreises gegen Überlastströme
- Trennen und Schalten von Stromkreisen
- Die Querverschiebung ist mit FI-Schutzschaltern der Serie Resi9 mittels Gabel-Phasenschienen möglich
- Doppelfunktionsklemme unten für getrennten Anschluss von Gabel-Phasenschienen und Kabel
- Die Montage von elektrischen Zusatzausrüstungen, wie z.B. Hilfsschalter, ist nicht möglich
- IEC/EN 60898-1

Charakteristik B, 10 kA, 1-polig



Ausführung	Polzahl	TE	MG	VPE	Artikel-Nr.	Info	UVP/Stk.
6 A	1P	1	D0	1	R9F27106		19,30 €
10 A	1P	1	D0	1	R9F27110		15,15 €
13 A	1P	1	D0	1	R9F27113		14,70 €
16 A	1P	1	D0	1	R9F27116		12,00 €
20 A	1P	1	D0	1	R9F27120		17,00 €
25 A	1P	1	D0	1	R9F27125		17,00 €
32 A	1P	1	D0	1	R9F27132		19,85 €
40 A	1P	1	D0	1	R9F27140		24,70 €

Charakteristik C, 10 kA, 1-polig



Ausführung	Polzahl	TE	MG	VPE	Artikel-Nr.	Info	UVP/Stk.
6 A	1P	1	D0	1	R9F28106		32,60 €
10 A	1P	1	D0	1	R9F28110		29,60 €
13 A	1P	1	D0	1	R9F28113		28,20 €
16 A	1P	1	D0	1	R9F28116		27,35 €
20 A	1P	1	D0	1	R9F28120		29,80 €
25 A	1P	1	D0	1	R9F28125		32,75 €
32 A	1P	1	D0	1	R9F28132		37,65 €
40 A	1P	1	D0	1	R9F28140		44,15 €

Charakteristik B, 10 kA, 3-polig



Ausführung	Polzahl	TE	MG	VPE	Artikel-Nr.	Info	UVP/Stk.
6 A	3P	3	D0	1	R9F27306		108,50 €
10 A	3P	3	D0	1	R9F27310		86,00 €
13 A	3P	3	D0	1	R9F27313		104,50 €
16 A	3P	3	D0	1	R9F27316		75,50 €
20 A	3P	3	D0	1	R9F27320		85,40 €
25 A	3P	3	D0	1	R9F27325		92,90 €
32 A	3P	3	D0	1	R9F27332		105,00 €
40 A	3P	3	D0	1	R9F27340		153,00 €
50 A	3P	3	D0	1	R9F27350		156,50 €
63 A	3P	3	D0	1	R9F27363		174,00 €

Charakteristik C, 10 kA, 3-polig



Ausführung	Polzahl	TE	MG	VPE	Artikel-Nr.	Info	UVP/Stk.
6 A	3P	3	D0	1	R9F28306		133,00 €
10 A	3P	3	D0	1	R9F28310		123,00 €
13 A	3P	3	D0	1	R9F28313		129,00 €
16 A	3P	3	D0	1	R9F28316		114,50 €
20 A	3P	3	D0	1	R9F28320		125,00 €
25 A	3P	3	D0	1	R9F28325		135,50 €
32 A	3P	3	D0	1	R9F28332		160,50 €
40 A	3P	3	D0	1	R9F28340		184,50 €
50 A	3P	3	D0	1	R9F28350		213,00 €
63 A	3P	3	D0	1	R9F28363		250,00 €

Phasenschiene Gabel, 63 A, für Resi9, ablängbar, 1-polig



Ausführung	Polzahl	TE	MG	VPE	Artikel-Nr.	Info	UVP/Stk.
12 Module	1P	12	D7	1	R9XFH112		5,74 €
57 Module	1P	57	D7	1	R9XFH157		21,40 €

Phasenschiene Gabel, 63 A, für Resi9, ablängbar, 3-polig



Ausführung	Polzahl	TE	MG	VPE	Artikel-Nr.	Info	UVP/Stk.
6 Module	3P	6	D7	1	R9XFH306		8,32 €
9 Module	3P	9	D7	1	R9XFH309		12,15 €
11 Module	3P	11	D7	1	R9XFH311		14,35 €
12 Module	3P	12	D7	1	R9XFH312		15,50 €
57 Module	3P	57	D7	1	R9XFH357		64,50 €

Endkappen für die Phasenschiene



Ausführung	Polzahl	MG	VPE	Artikel-Nr.	Info	UVP/Stk.
Endkappen	1P	D7	1	R9XE110		8,47 €
Endkappen	3P	D7	1	R9XE310		10,45 €

Neozed-Sicherungssockel Resi9

- Betriebsspannung 230/400 V
- Montage auf Hutschiene



Ausführung	Polzahl	TE	MG	VPE	Artikel-Nr.	Info	UVP/Stk.
D01, 16 A	1P	1,5	D0	1	R9J01116		13,50 €
D01, 16 A	3P	4,5	D0	1	R9J01316		40,20 €
D02, 63 A	1P	1,5	D0	1	R9J02163		13,50 €
D02, 63 A	3P	4,5	D0	1	R9J02363		40,20 €

Neozed Schraubkappe Resi9

- Schraubkappen für Neozed-Sicherungselement D01, D02 (R9J0...)



Ausführung	Polzahl	MG	VPE	Artikel-Nr.	Info	UVP/Stk.
D01, 16 A	1P	D0	1	R9J01016		32,85 €
D02, 63 A	1P	D0	1	R9J02063		41,10 €

Leitungsschutzschalter iC60N

- 230/400 V, **6 kA** nach VDE 0641/T11, nach der Norm IEC/EN 60898-1
- Charakteristik B: 3 – 5 x I_n, C: 5 – 10 x I_n,
- Doppelschlussklemme für Steg-Phasenschiene und Kabel:
I_n ≤ 25A: 25 mm² (starr) und 16 mm² (flexibel),
I_n ≥ 32A: 25 mm² (starr) und 25 mm² (flexibel)
- Querverschiebung mit FI-Schalter iID möglich.

- Die Herausnahme des einzelnen Gerätes aus dem querverschienten Verbund ist möglich.
- Mit Fehlermeldeanzeige für Kurzschluss- und Überlastauslösung.
- Frontseitig und werkzeuglos betätigbares Befestigungselement für die Hutschieneinstallation.
- Montage von elektrischen Zusatzeinrichtungen seitlich möglich.

Charakteristik B, 1- polig



Bemessungsstrom	Polzahl	TE	MG	VPE	Artikel-Nr.	UVP/Stk.
6 A	1 P	1	D0	1	A9F03106	16,80 €
10 A	1 P	1	D0	1	A9F03110	14,80 €
13 A	1 P	1	D0	1	A9F03113	14,80 €
16 A	1 P	1	D0	1	A9F03116	10,35 €
20 A	1 P	1	D0	1	A9F03120	15,15 €
25 A	1 P	1	D0	1	A9F03125	16,55 €
32 A	1 P	1	D0	1	A9F03132	19,35 €
40 A	1 P	1	D0	1	A9F03140	23,75 €
50 A	1 P	1	D0	1	A9F03150	29,80 €
63 A	1 P	1	D0	1	A9F03163	36,65 €

Charakteristik B, 2- polig



Bemessungsstrom	Polzahl	TE	MG	VPE	Artikel-Nr.	UVP/Stk.
6 A	2 P	2	D0	1	A9F03206	66,70 €
10 A	2 P	2	D0	1	A9F03210	58,30 €
13 A	2 P	2	D0	1	A9F03213	58,30 €
16 A	2 P	2	D0	1	A9F03216	54,50 €
20 A	2 P	2	D0	1	A9F03220	60,90 €
25 A	2 P	2	D0	1	A9F03225	66,70 €
32 A	2 P	2	D0	1	A9F03232	74,80 €
40 A	2 P	2	D0	1	A9F03240	97,40 €
50 A	2 P	2	D0	1	A9F03250	117,00 €
63 A	2 P	2	D0	1	A9F03263	139,50 €

Charakteristik B, 3- polig



Bemessungsstrom	Polzahl	TE	MG	VPE	Artikel-Nr.	UVP/Stk.
6 A	3 P	3	D0	1	A9F03306	91,80 €
10 A	3 P	3	D0	1	A9F03310	79,70 €
13 A	3 P	3	D0	1	A9F03313	79,70 €
16 A	3 P	3	D0	1	A9F03316	71,40 €
20 A	3 P	3	D0	1	A9F03320	84,60 €
25 A	3 P	3	D0	1	A9F03325	91,80 €
32 A	3 P	3	D0	1	A9F03332	103,00 €
40 A	3 P	3	D0	1	A9F03340	134,00 €
50 A	3 P	3	D0	1	A9F03350	158,50 €
63 A	3 P	3	D0	1	A9F03363	191,00 €

Charakteristik B, 4- polig



Ausführung	Polzahl	TE	MG	VPE	Artikel-Nr.	UVP/Stk.
6 A	4 P	4	D0	1	A9F03406	136,50 €
10 A	4 P	4	D0	1	A9F03410	119,90 €
13 A	4 P	4	D0	1	A9F03413	119,90 €
16 A	4 P	4	D0	1	A9F03416	113,00 €
20 A	4 P	4	D0	1	A9F03420	125,00 €
25 A	4 P	4	D0	1	A9F03425	135,00 €
32 A	4 P	4	D0	1	A9F03432	151,50 €
40 A	4 P	4	D0	1	A9F03440	202,00 €
50 A	4 P	4	D0	1	A9F03450	249,00 €
63 A	4 P	4	D0	1	A9F03463	292,00 €

Leitungsschutzschalter Acti9 iC60N

Acti9

Charakteristik C, 1- polig



Bemessungsstrom	Polzahl	TE	MG	VPE	Artikel-Nr.	UVP/Stk.
1 A	1 P	1	D0	1	A9F04101	31,65 €
2 A	1 P	1	D0	1	A9F04102	31,65 €
3 A	1 P	1	D0	1	A9F04103	31,65 €
4 A	1 P	1	D0	1	A9F04104	31,65 €
6 A	1 P	1	D0	1	A9F04106	31,65 €
10 A	1 P	1	D0	1	A9F04110	27,70 €
13 A	1 P	1	D0	1	A9F04113	27,60 €
16 A	1 P	1	D0	1	A9F04116	26,35 €
20 A	1 P	1	D0	1	A9F04120	28,10 €
25 A	1 P	1	D0	1	A9F04125	31,35 €
32 A	1 P	1	D0	1	A9F04132	35,90 €
40 A	1 P	1	D0	1	A9F04140	45,20 €
50 A	1 P	1	D0	1	A9F04150	56,60 €
63 A	1 P	1	D0	1	A9F04163	67,30 €

Charakteristik C, 2- polig



Bemessungsstrom	Polzahl	TE	MG	VPE	Artikel-Nr.	UVP/Stk.
1 A	2 P	2	D0	1	A9F04201	93,80 €
2 A	2 P	2	D0	1	A9F04202	93,60 €
3 A	2 P	2	D0	1	A9F04203	93,60 €
4 A	2 P	2	D0	1	A9F04204	93,50 €
6 A	2 P	2	D0	1	A9F04206	93,40 €
10 A	2 P	2	D0	1	A9F04210	82,90 €
13 A	2 P	2	D0	1	A9F04213	82,90 €
16 A	2 P	2	D0	1	A9F04216	76,30 €
20 A	2 P	2	D0	1	A9F04220	84,60 €
25 A	2 P	2	D0	1	A9F04225	92,50 €
32 A	2 P	2	D0	1	A9F04232	104,00 €
40 A	2 P	2	D0	1	A9F04240	131,00 €
50 A	2 P	2	D0	1	A9F04250	161,50 €
63 A	2 P	2	D0	1	A9F04263	194,00 €

Charakteristik C, 3- polig



Bemessungsstrom	Polzahl	TE	MG	VPE	Artikel-Nr.	UVP/Stk.
1 A	3 P	3	D0	1	A9F04301	139,50 €
2 A	3 P	3	D0	1	A9F04302	137,00 €
3 A	3 P	3	D0	1	A9F04303	138,50 €
4 A	3 P	3	D0	1	A9F04304	138,50 €
6 A	3 P	3	D0	1	A9F04306	137,00 €
10 A	3 P	3	D0	1	A9F04310	122,50 €
13 A	3 P	3	D0	1	A9F04313	122,50 €
16 A	3 P	3	D0	1	A9F04316	112,00 €
20 A	3 P	3	D0	1	A9F04320	126,50 €
25 A	3 P	3	D0	1	A9F04325	137,00 €
32 A	3 P	3	D0	1	A9F04332	157,00 €
40 A	3 P	3	D0	1	A9F04340	194,00 €
50 A	3 P	3	D0	1	A9F04350	235,00 €
63 A	3 P	3	D0	1	A9F04363	279,00 €

Charakteristik C, 4- polig



Ausführung	Polzahl	TE	MG	VPE	Artikel-Nr.	UVP/Stk.
6 A	4 P	4	D0	1	A9F04406	185,50 €
10 A	4 P	4	D0	1	A9F04410	161,50 €
13 A	4 P	4	D0	1	A9F04413	161,50 €
16 A	4 P	4	D0	1	A9F04416	150,50 €
20 A	4 P	4	D0	1	A9F04420	165,00 €
25 A	4 P	4	D0	1	A9F04425	175,00 €
32 A	4 P	4	D0	1	A9F04432	196,50 €
40 A	4 P	4	D0	1	A9F04440	255,00 €
50 A	4 P	4	D0	1	A9F04450	307,00 €
63 A	4 P	4	D0	1	A9F04463	361,00 €

Charakteristik D, 1- polig



Bemessungsstrom	Polzahl	TE	MG	VPE	Artikel-Nr.	UVP/Stk.
1 A	1 P	1	D0	1	A9F05101	41,65 €
2 A	1 P	1	D0	1	A9F05102	40,70 €
3 A	1 P	1	D0	1	A9F05103	40,55 €
4 A	1 P	1	D0	1	A9F05104	40,30 €
6 A	1 P	1	D0	1	A9F05106	39,90 €
10 A	1 P	1	D0	1	A9F05110	34,90 €
16 A	1 P	1	D0	1	A9F05116	31,35 €
20 A	1 P	1	D0	1	A9F05120	36,95 €
25 A	1 P	1	D0	1	A9F05125	39,99 €
32 A	1 P	1	D0	1	A9F05132	43,25 €
40 A	1 P	1	D0	1	A9F05140	53,00 €
50 A	1 P	1	D0	1	A9F05150	66,80 €
63 A	1 P	1	D0	1	A9F05163	81,20 €

Charakteristik D, 3- polig



Bemessungsstrom	Polzahl	TE	MG	VPE	Artikel-Nr.	UVP/Stk.
1 A	3 P	3	D0	1	A9F05301	162,00 €
2 A	3 P	3	D0	1	A9F05302	161,50 €
3 A	3 P	3	D0	1	A9F05303	161,50 €
4 A	3 P	3	D0	1	A9F05304	158,50 €
6 A	3 P	3	D0	1	A9F05306	151,50 €
10 A	3 P	3	D0	1	A9F05316	129,90 €
16 A	3 P	3	D0	1	A9F05310	136,00 €
20 A	3 P	3	D0	1	A9F05320	137,00 €
25 A	3 P	3	D0	1	A9F05325	153,50 €
32 A	3 P	3	D0	1	A9F05332	156,00 €
40 A	3 P	3	D0	1	A9F05340	173,00 €
50 A	3 P	3	D0	1	A9F05350	260,00 €
63 A	3 P	3	D0	1	A9F05363	290,00 €

Zusatzrüstungen für Leitungsschutzschalter iC60, FI-Schutzschalter iID, FI/LS-Schalter iDPN Vigi



Ausführung	TE	MG	VPE	Artikel-Nr.	UVP/Stk.
Hilfsschalter iOF für iC60, 1 Wechsler, Anschlussklemmen oben	0,5	D7	1	A9A26869	23,90 €
Fehlermeldeschalter iSD für iC60, 1 Wechsler, Anschlussklemmen oben	0,5	D7	1	A9A26855	37,20 €
Hilfsschalter und Fehlermeldeschalter/Hilfsschalter iOF/SD+OF, 2 Wechsler	0,5	D7	1	A9A26929	47,75 €
MX Arbeitsstromausl. 220-415V AC	1	D7	1	A9N26476	49,65 €
MN Unterspannungsausl. 220/240V AC	1	D7	1	A9N26960	84,40 €
400 V/MX+OF Arbeitsstromausl. 220-415V AC	1	D7	1	A9N26946	67,90 €
MN Unterspannungsausl. MN selektiv 240V	1	D7	1	A9N26963	114,00 €
MNX Unterspannungsausl. 230V AC	1	D7	1	A9N26969	146,50 €
Hilfssch. IOF(ÖS) F. IC60 Kle. unten 2-100mA	0,5	D7	1	A9A26914	26,50 €
Fehlermeldesch. iSD 1W für IC60/iID 2-100mA	0,5	D7	1	A9A26917	40,35 €
Hilfssch. IOF+SD/OF 2W für IC60/iID 2-100mA	0,5	D7	1	A9A26919	52,80 €
Hilfssch. IOF(ÖS) F. IC60 Klem. oben 2-100mA	0,5	D7	1	A9A26915	26,50 €
Fehlermeldesch. iSD 1W für IC60/iID 2-100mA	0,5	D7	1	A9A26916	41,15 €

Leitungsschutzschalter iC60H

- 230/400 V, **10 kA** nach VDE 0641/T11, nach der Norm IEC/EN 60947-2
- Charakteristik B: 3 – 5 x I_n, C: 5 – 10 x I_n, D: 10 - 14 x I_n
- Doppelanschlussklemme für Steg-Phasenschiene und Kabel:
I_n ≤ 25A: 25 mm² (starr) und 16 mm² (flexibel),
I_n ≥ 32A: 25 mm² (starr) und 25 mm² (flexibel)
- Querverschiebung mit FI-Schalter iID möglich.

- Die Herausnahme des einzelnen Gerätes aus dem querverschienten Verbund ist möglich.
- Mit Fehlermeldeanzeige für Kurzschluss- und Überlastauslösung.
- Frontseitig und werkzeuglos betätigbares Befestigungselement für die Hutschieneinstallation.
- Montage von elektrischen Zusatzeinrichtungen seitlich möglich.

Charakteristik B, 1- polig



Bemessungsstrom	Polzahl	TE	MG	VPE	Artikel-Nr.	UVP/Stk.
6 A	1P	1	D0	1	A9F06106	21,65 €
10 A	1P	1	D0	1	A9F06110	20,05 €
13 A	1P	1	D0	1	A9F06113	20,05 €
16 A	1P	1	D0	1	A9F06116	12,50 €
20 A	1P	1	D0	1	A9F06120	19,05 €
25 A	1P	1	D0	1	A9F06125	20,35 €
32 A	1P	1	D0	1	A9F06132	23,45 €
40 A	1P	1	D0	1	A9F06140	33,70 €
50 A	1P	1	D0	1	A9F06150	43,65 €
63 A	1P	1	D0	1	A9F06163	52,20 €

Charakteristik C, 1- polig



Bemessungsstrom	Polzahl	TE	MG	VPE	Artikel-Nr.	UVP/Stk.
0,5 A	1P	1	D0	1	A9F07170	46,50 €
1 A	1P	1	D0	1	A9F07101	43,70 €
2 A	1P	1	D0	1	A9F07102	43,05 €
3 A	1P	1	D0	1	A9F07103	43,05 €
4 A	1P	1	D0	1	A9F07104	42,95 €
6 A	1P	1	D0	1	A9F07106	42,25 €
10 A	1P	1	D0	1	A9F07110	34,55 €
13 A	1P	1	D0	1	A9F07113	34,65 €
16 A	1P	1	D0	1	A9F07116	34,05 €
20 A	1P	1	D0	1	A9F07120	34,65 €
25 A	1P	1	D0	1	A9F07125	38,35 €
32 A	1P	1	D0	1	A9F07132	42,25 €
40 A	1P	1	D0	1	A9F07140	49,10 €
50 A	1P	1	D0	1	A9F07150	58,20 €
63 A	1P	1	D0	1	A9F07163	71,70 €

Charakteristik D, 1- polig



Bemessungsstrom	Polzahl	TE	MG	VPE	Artikel-Nr.	UVP/Stk.
0,5 A	1P	1	D0	1	A9F08170	43,35 €
1 A	1P	1	D0	1	A9F08101	42,35 €
2 A	1P	1	D0	1	A9F08102	42,35 €
3 A	1P	1	D0	1	A9F08103	41,95 €
4 A	1P	1	D0	1	A9F08104	41,35 €
6 A	1P	1	D0	1	A9F08106	40,60 €
10 A	1P	1	D0	1	A9F08110	36,30 €
13 A	1P	1	D0	1	A9F08113	35,40 €
16 A	1P	1	D0	1	A9F08116	33,80 €
20 A	1P	1	D0	1	A9F08120	37,70 €
25 A	1P	1	D0	1	A9F08125	42,45 €
32 A	1P	1	D0	1	A9F08132	44,75 €
40 A	1P	1	D0	1	A9F08140	52,90 €
50 A	1P	1	D0	1	A9F08150	64,90 €
63 A	1P	1	D0	1	A9F08163	78,50 €

Leitungsschutzschalter Acti9 iC60H

Acti9

Charakteristik B, 1- polig+N



Bemessungsstrom	Polzahl	TE	MG	VPE	Artikel-Nr.	UVP/Stk.
6 A	1P+N	2	D0	1	A9F06606	66,10 €
10 A	1P+N	2	D0	1	A9F06610	59,50 €
13 A	1P+N	2	D0	1	A9F06613	59,50 €
16 A	1P+N	2	D0	1	A9F06616	51,40 €
20 A	1P+N	2	D0	1	A9F06620	58,00 €
25 A	1P+N	2	D0	1	A9F06625	63,40 €
32 A	1P+N	2	D0	1	A9F06632	74,10 €
40 A	1P+N	2	D0	1	A9F06640	86,80 €
50 A	1P+N	2	D0	1	A9F06650	112,00 €
63 A	1P+N	2	D0	1	A9F06663	133,00 €

Charakteristik C, 1- polig+N



Bemessungsstrom	Polzahl	TE	MG	VPE	Artikel-Nr.	UVP/Stk.
0,5 A	1P+N	2	D0	1	A9F07670	102,00 €
1 A	1P+N	2	D0	1	A9F07601	104,00 €
2 A	1P+N	2	D0	1	A9F07602	102,00 €
3 A	1P+N	2	D0	1	A9F07603	101,00 €
4 A	1P+N	2	D0	1	A9F07604	99,50 €
6 A	1P+N	2	D0	1	A9F07606	98,50 €
10 A	1P+N	2	D0	1	A9F07610	91,30 €
13 A	1P+N	2	D0	1	A9F07613	92,30 €
16 A	1P+N	2	D0	1	A9F07616	89,90 €
20 A	1P+N	2	D0	1	A9F07620	92,70 €
25 A	1P+N	2	D0	1	A9F07625	101,50 €
32 A	1P+N	2	D0	1	A9F07632	102,00 €
40 A	1P+N	2	D0	1	A9F07640	129,00 €
50 A	1P+N	2	D0	1	A9F07650	141,50 €
63 A	1P+N	2	D0	1	A9F07663	171,50 €

Charakteristik B, 2- polig



Bemessungsstrom	Polzahl	TE	MG	VPE	Artikel-Nr.	UVP/Stk.
6 A	2P	2	D0	1	A9F06206	75,90 €
10 A	2P	2	D0	1	A9F06210	67,40 €
13 A	2P	2	D0	1	A9F06213	67,40 €
16 A	2P	2	D0	1	A9F06216	57,00 €
20 A	2P	2	D0	1	A9F06220	64,40 €
25 A	2P	2	D0	1	A9F06225	71,60 €
32 A	2P	2	D0	1	A9F06232	82,80 €
40 A	2P	2	D0	1	A9F06240	99,50 €
50 A	2P	2	D0	1	A9F06250	128,00 €
63 A	2P	2	D0	1	A9F06263	151,50 €

Charakteristik C, 2- polig



Bemessungsstrom	Polzahl	TE	MG	VPE	Artikel-Nr.	UVP/Stk.
0,5 A	2P	2	D0	1	A9F07270	112,50 €
1 A	2P	2	D0	1	A9F07201	117,00 €
2 A	2P	2	D0	1	A9F07202	115,00 €
3 A	2P	2	D0	1	A9F07203	114,00 €
4 A	2P	2	D0	1	A9F07204	113,00 €
6 A	2P	2	D0	1	A9F07206	112,50 €
10 A	2P	2	D0	1	A9F07210	103,50 €
13 A	2P	2	D0	1	A9F07213	103,50 €
16 A	2P	2	D0	1	A9F07216	100,50 €
20 A	2P	2	D0	1	A9F07220	103,00 €
25 A	2P	2	D0	1	A9F07225	112,50 €
32 A	2P	2	D0	1	A9F07232	115,00 €
40 A	2P	2	D0	1	A9F07240	146,00 €
50 A	2P	2	D0	1	A9F07250	159,00 €
63 A	2P	2	D0	1	A9F07263	193,00 €

Charakteristik D, 2- polig



Bemessungsstrom	Polzahl	TE	MG	VPE	Artikel-Nr.	UVP/Stk.
0,5 A	2P	2	D0	1	A9F08270	111,50 €
1 A	2P	2	D0	1	A9F08201	111,00 €
2 A	2P	2	D0	1	A9F08202	107,50 €
3 A	2P	2	D0	1	A9F08203	107,00 €
4 A	2P	2	D0	1	A9F08204	106,00 €
6 A	2P	2	D0	1	A9F08206	105,00 €
10 A	2P	2	D0	1	A9F08210	93,60 €
13 A	2P	2	D0	1	A9F08213	92,50 €
16 A	2P	2	D0	1	A9F08216	85,50 €
20 A	2P	2	D0	1	A9F08220	96,00 €
25 A	2P	2	D0	1	A9F08225	104,00 €
32 A	2P	2	D0	1	A9F08232	106,50 €
40 A	2P	2	D0	1	A9F08240	119,50 €
50 A	2P	2	D0	1	A9F08250	152,00 €
63 A	2P	2	D0	1	A9F08263	177,50 €

Charakteristik B, 3- polig



Bemessungsstrom	Polzahl	TE	MG	VPE	Artikel-Nr.	UVP/Stk.
6 A	3P	3	D0	1	A9F06306	112,50 €
10 A	3P	3	D0	1	A9F06310	104,00 €
13 A	3P	3	D0	1	A9F06313	104,00 €
16 A	3P	3	D0	1	A9F06316	87,10 €
20 A	3P	3	D0	1	A9F06320	95,00 €
25 A	3P	3	D0	1	A9F06325	99,90 €
32 A	3P	3	D0	1	A9F06332	120,50 €
40 A	3P	3	D0	1	A9F06340	175,50 €
50 A	3P	3	D0	1	A9F06350	214,00 €
63 A	3P	3	D0	1	A9F06363	259,00 €

Charakteristik C, 3- polig



Bemessungsstrom	Polzahl	TE	MG	VPE	Artikel-Nr.	UVP/Stk.
0,5 A	3P	3	D0	1	A9F07370	173,00 €
1 A	3P	3	D0	1	A9F07301	156,50 €
2 A	3P	3	D0	1	A9F07302	154,00 €
3 A	3P	3	D0	1	A9F07303	152,50 €
4 A	3P	3	D0	1	A9F07304	152,00 €
6 A	3P	3	D0	1	A9F07306	148,00 €
10 A	3P	3	D0	1	A9F07310	139,00 €
13 A	3P	3	D0	1	A9F07313	136,00 €
16 A	3P	3	D0	1	A9F07316	128,00 €
20 A	3P	3	D0	1	A9F07320	133,50 €
25 A	3P	3	D0	1	A9F07325	143,50 €
32 A	3P	3	D0	1	A9F07332	153,50 €
40 A	3P	3	D0	1	A9F07340	215,00 €
50 A	3P	3	D0	1	A9F07350	257,00 €
63 A	3P	3	D0	1	A9F07363	313,00 €

Charakteristik D, 3- polig



Bemessungsstrom	Polzahl	TE	MG	VPE	Artikel-Nr.	UVP/Stk.
0,5 A	3P	3	D0	1	A9F08370	158,00 €
1 A	3P	3	D0	1	A9F08301	163,00 €
2 A	3P	3	D0	1	A9F08302	159,50 €
3 A	3P	3	D0	1	A9F08303	158,50 €
4 A	3P	3	D0	1	A9F08304	158,00 €
6 A	3P	3	D0	1	A9F08306	156,50 €
10 A	3P	3	D0	1	A9F08310	139,50 €
13 A	3P	3	D0	1	A9F08313	139,50 €
16 A	3P	3	D0	1	A9F08316	128,00 €
20 A	3P	3	D0	1	A9F08320	137,50 €
25 A	3P	3	D0	1	A9F08325	154,00 €
32 A	3P	3	D0	1	A9F08332	169,90 €
40 A	3P	3	D0	1	A9F08340	196,00 €
50 A	3P	3	D0	1	A9F08350	257,00 €
63 A	3P	3	D0	1	A9F08363	285,00 €

Charakteristik B, 4- polig



Bemessungsstrom	Polzahl	TE	MG	VPE	Artikel-Nr.	UVP/Stk.
6 A	4P	4	D0	1	A9F06406	163,00 €
10 A	4P	4	D0	1	A9F06410	148,00 €
13 A	4P	4	D0	1	A9F06413	148,00 €
16 A	4P	4	D0	1	A9F06416	142,50 €
20 A	4P	4	D0	1	A9F06420	152,00 €
25 A	4P	4	D0	1	A9F06425	163,00 €
32 A	4P	4	D0	1	A9F06432	189,50 €
40 A	4P	4	D0	1	A9F06440	228,00 €
50 A	4P	4	D0	1	A9F06450	278,00 €
63 A	4P	4	D0	1	A9F06463	337,00 €

Charakteristik C, 4- polig



Bemessungsstrom	Polzahl	TE	MG	VPE	Artikel-Nr.	UVP/Stk.
0,5 A	4P	4	D0	1	A9F07470	224,00 €
1 A	4P	4	D0	1	A9F07401	224,00 €
2 A	4P	4	D0	1	A9F07402	220,00 €
3 A	4P	4	D0	1	A9F07403	219,00 €
4 A	4P	4	D0	1	A9F07404	214,00 €
6 A	4P	4	D0	1	A9F07406	212,00 €
10 A	4P	4	D0	1	A9F07410	196,00 €
13 A	4P	4	D0	1	A9F07413	196,00 €
16 A	4P	4	D0	1	A9F07416	179,00 €
20 A	4P	4	D0	1	A9F07420	198,00 €
25 A	4P	4	D0	1	A9F07425	214,00 €
32 A	4P	4	D0	1	A9F07432	217,00 €
40 A	4P	4	D0	1	A9F07440	282,00 €
50 A	4P	4	D0	1	A9F07450	337,00 €
63 A	4P	4	D0	1	A9F07463	382,00 €

Charakteristik D, 4- polig



Bemessungsstrom	Polzahl	TE	MG	VPE	Artikel-Nr.	UVP/Stk.
0,5 A	4P	4	D0	1	A9F08470	223,00 €
1 A	4P	4	D0	1	A9F08401	223,00 €
2 A	4P	4	D0	1	A9F08402	220,00 €
3 A	4P	4	D0	1	A9F08403	213,00 €
4 A	4P	4	D0	1	A9F08404	212,00 €
6 A	4P	4	D0	1	A9F08406	213,00 €
10 A	4P	4	D0	1	A9F08410	189,00 €
13 A	4P	4	D0	1	A9F08413	193,00 €
16 A	4P	4	D0	1	A9F08416	172,50 €
20 A	4P	4	D0	1	A9F08420	189,50 €
25 A	4P	4	D0	1	A9F08425	199,00 €
32 A	4P	4	D0	1	A9F08432	232,00 €
40 A	4P	4	D0	1	A9F08440	247,00 €
50 A	4P	4	D0	1	A9F08450	276,00 €
63 A	4P	4	D0	1	A9F08463	308,00 €

Hilfsschalter C120

Hilfsschalter OF werden zur Anzeige der Schaltstellung des Leitungsschutzschalters C120 offen oder geschlossen eingesetzt. Fehlermeldeschalter SD werden zur Anzeige der Fehlerauslösung des Leitungsschutzschalters C120 eingesetzt. Mit frontseitiger Testfunktion zur Funktionsprüfung des Hilfsschalters. Fehlermeldeschalters SD sind mit einer roten, mechanischen Auslöstanzeige an der Gerätefrontseite ausgestattet. Der Meldeschalter OF/SD+OF bietet die Möglichkeit einen der beiden Wechsler als Hilfsschalter oder Fehlermeldeschalter zu verwenden. Die Auswahl erfolgt vor der Montage mittels eines seitlich am Hilfsschalter befindlichen Umschalters.

Bemessungsbetriebsspannung (U_n):

V~: 24 ... 415, V=: 24 ... 130

Betriebsstrom: 240 V~ 6A

Hilfsschalter OF



Ausführung	TE	MG	VPE	Artikel-Nr.	Info	UVP/Stk.
1 Wechsler / OF Hilfsschalter, 1 Wechsler	0,5	D7	1	A9N26924		23,90 €

Hilfsschalter OF+SD/OF umschaltbar



Ausführung	TE	MG	VPE	Artikel-Nr.	Info	UVP/Stk.
2 Wechsler / OF+SD/OF, Umschaltbarer Hilfs-/Fehlermeldeschalter, 2 Wechsler	0,5	D7	1	A9N26929		47,75 €

Fehlermeldeschalter C120

Fehlermeldeschalter SD werden zur Anzeige der Fehlerauslösung des Leitungsschutzschalters C120 eingesetzt. Mit frontseitiger Testfunktion zur Funktionsprüfung des Meldeschalters. Fehlermeldeschalters SD sind mit einer roten, mechanischen Auslöstanzeige an der Gerätefrontseite ausgestattet.

Bemessungsbetriebsspannung (U_n):

V~: 24 ... 415, V=: 24 ... 130

Betriebsstrom: 240 V~: 6 A

Fehlermeldeschalter C120



Ausführung	TE	MG	VPE	Artikel-Nr.	Info	UVP/Stk.
1 Wechsler / SD Fehlermeldeschalter 1 Wechsler	0,5	D7	1	A9N26927		36,40 €

Arbeitsstromauslöser C120

Funktion

- Auslösung des Schutzschalters beim Anlegen einer Spannung an den Arbeitsstromauslöser. Mit integriertem Öffner/ Schließer zur Anzeige der Schaltstellungen „offen“ und „geschlossen“ des jeweiligen Schutzschalters

Verwendung

- Not-Aus über Drucktaster (Schließer) Fernanzeige der Schaltstellung des zugehörigen Schutzschalters

Norm: IEC/EN 60947-1

Bemessungsbetriebsspannung (U_n):

V~: 100 ... 415, V=: 110 ... 130

Hinweis:

Weitere Artikel finden Sie im Hauptkatalog
ZXXACTI9

Arbeitsstromauslöser C120 Fernauslöser



Ausführung	TE	MG	VPE	Artikel-Nr.	Info	UVP/Stk.
400 V / MX+OF Arbeitsstromauslöser 220 - 415V AC	1	D7	1	A9N26946		67,90 €

Verriegelungselement iC60



Zur Verriegelung des Gerätes in Stellung EIN oder AUS.

- Vorhängeschlossdurchmesser 3...6 mm
- Plombierbar (max. Durchmesser: 1,2 mm)
- Auch bei Verriegelung in der Schaltstellung „EIN“ kann der Schutzschalter im Fehlerfall auslösen (Freiauslösung).

Hinweis:

Passend für Leitungsschutzschalter iC60 und Fehlerstrom-Schutzschalter iID
Weitere Artikel finden Sie im Hauptkatalog **ZXKACTI9**

Ausführung	MG	VPE	Artikel-Nr.	Info	UVP/Stk.
Verriegelungselement iC60	D7	1	A9A26970		47,75 €

Klemmschraubenabdeckung iC60



Verhindert den Kontakt mit den Klemmschrauben.

- Erhöht die Schutzart auf IP20D.
- Plombierbar, max. Durchmesser 1,2 mm

Hinweis:

Passend für Leitungsschutzschalter iC60 und Fehlerstrom-Schutzschalter iID

Ausführung	MG	VPE	Artikel-Nr.	Info	UVP/Stk.
20 x 4-polig	D7	1	A9A26981		63,30 €

Klemmenabdeckung iC60



Verhindert den vollständigen Kontakt mit den Anschlussklemmen.

- Erhöht die Schutzart auf IP20D.
- Plombierbar, max. Durchmesser 1,2 mm
- Verpackungseinheit 2 Stück, für einspeise und abgangsseitige Anschlussklemmen
- Für 3 P: A9A26975 + A9A26976
- Für 4 P: 2 X A9A26976

Hinweis:

Artikel A9A26976 auch passend für Fehlerstrom-Schutzschalter iID.

Ausführung	MG	VPE	Artikel-Nr.	Info	UVP/Stk.
2 x 1-polig	D7	1	A9A26975		18,35 €
2 x 2-polig	D7	1	A9A26976		22,50 €

Distanzstück Acti9



- Wird zur Begrenzung der Erwärmung bei nebeneinander montierten modularen Geräten benötigt.

Hinweis:

Wird empfohlen, um elektronische (Thermostat, Zeitschaltuhr usw.) von elektromechanischen Geräten (Relais, Schütze) zu trennen

Ausführung	MG	VPE	Artikel-Nr.	Info	UVP/Stk.
Distanzstück	D7	1	A9A27062		14,25 €

Leitungsschutzschalter Acti9 C120H, 15 kA

Leitungsschutzschalter C120H für die folgenden Schutzfunktionen:

- Schützen von Stromkreisen gegen Kurzschlussströme,
- Schützen von Stromkreisen gegen Überlastströme,
- Trennen und Schalten von Stromkreisen,
- Fernauslösung und -meldung durch Erweiterung mit Zubehör.

Trenneigenschaften mit eindeutiger Schaltstellungsanzeige

- Trenneigenschaften gemäß IEC/EN 60947-2.
- Die grüne Markierung am Schaltknebel des Gerätes signalisiert dem Anwender, dass die Kontakte vollständig geöffnet sind.
- Sprungschaltung für verschleißarmes Schalten der Kontakte.
- Einspeisung von oben oder unten.

Leitungsschutzschalter Acti9 C120H, 15 kA, 1-polig, EN 60898: 15 kA

Norm: IEC/EN 60898-1, IEC 60947-2

Anschluss:

Starr: 1 ... 50 mm²

Flexibel oder mit Aderendhülse: 1,5 ... 35 mm²

Magnetischer Auslöser:

Charakteristik B: zwischen $3 - 5 \times I_n$

Charakteristik C: zwischen $5 - 10 \times I_n$

Charakteristik D: zwischen $10 - 14 \times I_n$

Charakteristik B



Ausführung	Polzahl	TE	MG	VPE	Artikel-Nr.	UVP/Stk.
80 A	1P	1,5	D1	1	A9N18402	94,40 €
100 A	1P	1,5	D1	1	A9N18403	99,90 €
125 A	1P	1,5	D1	1	A9N18404	125,50 €

Charakteristik C



Ausführung	Polzahl	TE	MG	VPE	Artikel-Nr.	UVP/Stk.
80 A	1P	1,5	D1	1	A9N18446	109,50 €
100 A	1P	1,5	D1	1	A9N18447	116,00 €
125 A	1P	1,5	D1	1	A9N18448	134,00 €

Charakteristik D



Ausführung	Polzahl	TE	MG	VPE	Artikel-Nr.	UVP/Stk.
80 A	1P	1,5	D1	1	A9N18490	114,00 €
100 A	1P	1,5	D1	1	A9N18491	125,00 €
125 A	1P	1,5	D1	1	A9N18492	145,00 €

Leitungsschutzschalter Acti9 C120H, 15 kA, 3-polig, EN 60898: 15 kA

Norm: IEC/EN 60898-1, IEC 60947-2

Anschluss:

Starr: 1 ... 50 mm²

Flexibel oder mit Aderendhülse: 1.5 ... 35 mm²

Magnetischer Auslöser:

Charakteristik B: zwischen $3 - 5 \times I_n$

Charakteristik C: zwischen $5 - 10 \times I_n$

Charakteristik D: zwischen $10 - 14 \times I_n$

Charakteristik B



Ausführung	Polzahl	TE	MG	VPE	Artikel-Nr.	UVP/Stk.
80 A	3P	3	D1	1	A9N18424	386,00 €
100 A	3P	3	D1	1	A9N18425	418,00 €
125 A	3P	3	D1	1	A9N18426	532,00 €

Charakteristik C



Ausführung	Polzahl	TE	MG	VPE	Artikel-Nr.	UVP/Stk.
80 A	3P	3	D1	1	A9N18468	392,00 €
100 A	3P	3	D1	1	A9N18469	443,00 €
125 A	3P	3	D1	1	A9N18470	542,00 €

Charakteristik D



Ausführung	Polzahl	TE	MG	VPE	Artikel-Nr.	UVP/Stk.
80 A	3P	3	D1	1	A9N18512	438,00 €
100 A	3P	3	D1	1	A9N18513	476,00 €
125 A	3P	3	D1	1	A9N18514	546,00 €

Hinweis:

Weitere Artikel finden Sie im Hauptkatalog
ZXKACTI9

Phasenschielen Steg 63 A für iC60, ablängbar

1-polig



Ausführung	Polzahl	MG	VPE	Artikel-Nr.	Info	UVP/Stk.
12 Module	1P	D7	1	EZ9XPH112		5,27 €
57 Module	1P	D7	1	EZ9XPH157		22,05 €

3-polig



Ausführung	Polzahl	MG	VPE	Artikel-Nr.	Info	UVP/Stk.
11 Module	3P	DY	1	10400		14,50 €
12 Module	3P	D7	1	EZ9XPH312		15,80 €
57 Module	3P	D7	1	EZ9XPH357		65,90 €

Endkappen für ablängbare Phasenschielen



Ausführung	Polzahl	MG	VPE	Artikel-Nr.	Info	UVP/Stk.
Endkappen	1P	D7	1	R9XE110		8,47 €
Endkappen	3P	D7	1	R9XE310		10,45 €

Phasenschielen Steg 100 A für iC60, ablängbar

1-polig



Ausführung	Polzahl	MG	VPE	Artikel-Nr.	Info	UVP/Stk.
12 Module	1P	D7	1	A9XPH112		8,62 €
57 Module	1P	D7	1	A9XPH157		30,10 €

2-polig



Ausführung	Polzahl	MG	VPE	Artikel-Nr.	Info	UVP/Stk.
12 Module	2P	D7	1	A9XPH212		14,75 €
56 Module	2P	D7	1	A9XPH257		54,50 €

3-polig



Ausführung	Polzahl	MG	VPE	Artikel-Nr.	Info	UVP/Stk.
9 Module	3P	D7	1	A9XPH309		13,80 €
11 Module	3P	D7	1	A9XPH311		16,15 €
12 Module	3P	D7	1	A9XPH312		17,90 €
57 Module	3P	D7	1	A9XPH357		82,20 €

Endkappen für ablängbare Phasenschielen



Ausführung	Polzahl	MG	VPE	Artikel-Nr.	Info	UVP/Stk.
Endkappen	1P	D7	1	A9XPE110		8,47 €
Endkappen	3P	D7	1	A9XPE310		10,45 €

Fehlerstrom-Schutzschalter Resi9 Typ A – 10kA

Typ A erfasst reine sinusförmige Wechselfehlerströme und pulsierende Gleichfehlerströme. Er ist für den Schutz von Steckdosen, Leuchten und Elektrogeräten vorgeschrieben.

- Schutz von Personen gegen elektrischen Schlag durch direktes Berühren
- Schutz von Anlagen gegen Isolationsfehler
- Schutz von Anlagen vor Brandgefahr
- Die Querverschiebung ist mit Leitungsschaltern der Serie Resi9 mittels Gabel-Phasenschienen möglich
- Doppelfunktionsklemme unten für getrennten Anschluss von Gabel-Phasenschienen und Kabel
- Die Montage von elektrischen Zusatzausrüstungen, wie z.B. Hilfsschalter, ist nicht möglich
- IEC/EN 61008-1



Ausführung	Polzahl	TE	MG	VPE	Artikel-Nr.	UVP/Stk.
25 A, 10 mA	1P + N	2	D8	1	R9R26225	107,00 €
25 A, 30 mA	1P + N	2	D8	1	R9R22225	87,90 €
40 A, 30 mA	1P + N	2	D8	1	R9R22240	98,20 €
40 A, 30 mA	3P + N	4	D8	1	R9R22440	113,50 €
63 A, 30 mA	3P + N	4	D8	1	R9R22463	368,00 €

Fehlerstrom-Schutzschalter Resi9 Typ F – 10kA

Typ F weist eine höhere elektrische Störfestigkeit gegenüber elektrischen Störungen in der Umgebung oder indirekten Blitzschlag auf. Typ F erfasst gemischte Fehlerströme mit Frequenzen von 10 Hz bis 1000 Hz. Der Typ F wird für den Schutz von bspw. einphasigen Verbrauchern, die mit einem Frequenzumrichter betrieben werden, wie z.B. Waschmaschine, Kühlungsanlagen, Wärmepumpen oder andere Pumpen, empfohlen.

- Schutz von Personen gegen elektrischen Schlag durch direktes Berühren
- Schutz von Personen gegen elektrischen Schlag durch indirektes Berühren
- Schutz von Anlagen vor Brandgefahr
- Die Querverschiebung ist mit Leitungsschaltern der Serie Resi9 mittels Gabel-Phasenschienen möglich
- Doppelfunktionsklemme unten für getrennten Anschluss von Gabel-Phasenschienen und Kabel
- Die Montage von elektrischen Zusatzausrüstungen, wie z.B. Hilfsschalter, ist nicht möglich
- IEC/EN 61008-1



Ausführung	Polzahl	TE	MG	VPE	Artikel-Nr.	UVP/Stk.
25 A, 30 mA	1P + N	2	D8	1	R9R42225	265,00 €
40 A, 30 mA	3P + N	4	D8	1	R9R42440	303,00 €

FI/LS-Schalter Resi9, Typ A – 6/10 kA

Typ A erfasst reine sinusförmige Wechselfehlerströme und pulsierende Gleichfehlerströme. Er ist für den Schutz von Steckdosen, Leuchten und Elektrogeräten vorgeschrieben.

- Schutz von Personen gegen elektrischen Schlag durch direktes Berühren
- Schutz von Anlagen gegen Isolationsfehler
- Schutz von Anlagen vor Brandgefahr
- Schutz gegen Überlast und Kurzschluss
- Schalten und Trennen von Stromkreisen
- Die Montage von elektrischen Zusatzausrüstungen, wie z.B. Hilfsschalter, ist nicht möglich
- IEC/EN 61009-1



Ausführung	Polzahl	MG	VPE	Artikel-Nr.	UVP/Stk.
16 A, 10 mA, 6 kA	1P + N	D8	1	R9D03616	128,50 €
6 A, 30 mA, 6 kA	1P + N	D8	1	R9D01606	126,50 €
10 A, 30 mA, 6 kA	1P + N	D8	1	R9D01610	126,50 €
13 A, 30 mA, 6 kA	1P + N	D8	1	R9D01613	124,50 €
16 A, 30 mA, 6 kA	1P + N	D8	1	R9D01616	117,00 €
20 A, 30 mA, 6 kA	1P + N	D8	1	R9D01620	124,50 €
25 A, 30 mA, 6 kA	1P + N	D8	1	R9D01625	126,50 €
32 A, 30 mA, 6 kA	1P + N	D8	1	R9D01632	129,50 €
40 A, 30 mA, 6 kA	1P + N	D8	1	R9D01640	132,50 €
10 A, 30 mA, 10 kA	1P + N	D8	1	R9D02610	148,50 €
13 A, 30 mA, 10 kA	1P + N	D8	1	R9D02613	148,50 €
16 A, 30 mA, 10 kA	1P + N	D8	1	R9D02616	143,50 €
20 A, 30 mA, 10 kA	1P + N	D8	1	R9D02620	149,90 €

FI/LS-Schalter Typ F – 6 kA

Typ F weist eine höhere elektrische Störfestigkeit gegenüber elektrischen Störungen in der Umgebung oder indirekten Blitzschlag auf. Typ F erfasst gemischte Fehlerströme mit Frequenzen von 10 Hz bis 1 000 Hz. Der Typ F wird für den Schutz von einphasigen Verbrauchern, die mit einem Frequenzumrichter betrieben werden, wie z.B. Waschmaschine, Kühlungsanlagen, Wärmepumpen oder andere Pumpen, empfohlen.



Ausführung	Polzahl	MG	VPE	Artikel-Nr.	UVP/Stk.
10 A, 30 mA, 6 kA	1P + N	D8	1	R9D41610	241,00 €
13 A, 30 mA, 6 kA	1P + N	D8	1	R9D41613	241,00 €
16 A, 30 mA, 6 kA	1P + N	D8	1	R9D41616	231,00 €
20 A, 30 mA, 6 kA	1P + N	D8	1	R9D41620	243,00 €

Fehlerstrom-Schutzschalter iID

Norm: DIN VDE 0664 Teil 11. Betriebsspannung: 230/400 V, 50 Hz, 2-/4-polig

- Typ A pulsstromsensitiv, stoßstromfest bis 250 A (selektiv S : 3 kA)
- Kurzschlussfestigkeit: 10 kA mit Vorsicherung 100 A (I_n = 63-80 A) bzw. 80 A (I_n = 16-40 A)

- Doppelanschlussklemme für Steg-Phasenschiene und Kabel: 35 mm² (starr) und 25 mm² (flexibel)
- Querverschiebung mit Leitungsschutzschalter iC60 möglich.
- Montage von elektrischen Zusatzeinrichtungen seitlich möglich

Fehlerstrom-Schutzschalter iID, Typ A, 2-polig



Bemessungsstrom	Bemessungs-Fehlerstrom	Polzahl	TE	MG	VPE	Artikel-Nr.	UVP/Stk.
16 A	0,01 A	2P	2	D8	1	A9Z20216	146,00 €
25 A	0,01 A	2P	2	D8	1	A9Z20225	126,00 €
25 A	0,03 A	2P	2	D8	1	A9Z21225	92,50 €
25 A	0,3 A	2P	2	D8	1	A9Z24225	118,00 €
40 A	0,03 A	2P	2	D8	1	A9Z21240	105,50 €
40 A	0,3 A	2P	2	D8	1	A9Z24240	119,00 €

Fehlerstrom-Schutzschalter iID, Typ A, 4-polig



Bemessungsstrom	Bemessungs-Fehlerstrom	Polzahl	TE	MG	VPE	Artikel-Nr.	UVP/Stk.
25 A	0,03 A	4P	4	D8	1	A9Z21425	118,00 €
25 A	0,3 A	4P	4	D8	1	A9Z24425	111,00 €
25 A	0,5 A	4P	4	D8	1	A9Z26425	111,50 €
40 A	0,03 A	4P	4	D8	1	A9Z21440	119,00 €
40 A	0,3 A	4P	4	D8	1	A9Z24440	114,50 €
40 A	0,3 A selektiv	4P	4	D8	1	A9Z25440	203,00 €
40 A	0,5 A	4P	4	D8	1	A9Z26440	114,50 €
63 A	0,03 A	4P	4	D8	1	A9Z21463	368,00 €
63 A	0,3 A	4P	4	D8	1	A9Z24463	175,50 €
63 A	0,3 A selektiv	4P	4	D8	1	A9Z25463	319,00 €
63 A	0,5 A	4P	4	D8	1	A9Z26463	175,50 €

Fehlerstrom-Schutzschalter Acti9 Typ B – Allstromsensitiv 2- und 4-polig

Zur Erfassung von glatten Gleichfehlerströmen in dreiphasigen Versorgungsnetzen, oder bei einphasigen Verbrauchern, hervorgerufen z.B. durch Frequenz- oder Wechselumrichter

- Schutz von Personen gegen elektrischen Schlag durch direktes Berühren
- Schutz von Anlagen gegen Isolationsfehler
- Schutz von Anlagen vor Brandgefahr
- Die Montage von elektrischen Zusatzausrüstungen, wie z.B. Hilfsschalter, ist möglich
- IEC/EN 61008-2-1, IEC/EN 62423, IEC 61543



Ausführung	Polzahl	TE	MG	VPE	Artikel-Nr.	UVP/Stk.
25 A, 30 mA	1P + N	4	D2	1	A9Z61225	682,00 €
40 A, 30 mA	1P + N	4	D2	1	A9Z61240	710,00 €
63 A, 30 mA	1P + N	4	D2	1	A9Z61263	1.079,00 €
25 A, 300 mA	1P + N	4	D2	1	A9Z64225	583,00 €
40 A, 300 mA	1P + N	4	D2	1	A9Z64240	604,00 €
63 A, 300 mA	1P + N	4	D2	1	A9Z64263	952,00 €
25 A, 30 mA	3P + N	4	D2	1	A9Z61425	970,00 €
40 A, 30 mA	3P + N	4	D2	1	A9Z61440	988,00 €
63 A, 30 mA	3P + N	4	D2	1	A9Z61463	1.313,00 €
80 A, 30 mA	3P + N	4	D2	1	A9Z61480	1.881,00 €
25 A, 300 mA	3P + N	4	D2	1	A9Z64425	864,00 €
40 A, 300 mA	3P + N	4	D2	1	A9Z64440	894,00 €
63 A, 300 mA	3P + N	4	D2	1	A9Z64463	1.244,00 €
80 A, 300 mA	3P + N	4	D2	1	A9Z64480	1.602,00 €
40 A, 300 mA S	3P + N	4	D2	1	A9Z65440	1.061,00 €
63 A, 300 mA S	3P + N	4	D2	1	A9Z65463	1.491,00 €
80 A, 300 mA S	3P + N	4	D2	1	A9Z65480	2.056,00 €
40 A, 500 mA	3P + N	4	D2	1	A9Z66440	903,00 €
63 A, 500 mA	3P + N	4	D2	1	A9Z66463	1.224,00 €
80 A, 500 mA	3P + N	4	D2	1	A9Z66480	2.056,00 €

Fehlerstrom-Schutzschalter Acti9 Typ B-EV – Allstromsensitiv 2- und 4-polig

Zum Schutz bei Fehlerströmen in 1- und 3-phasigen Stromnetzwerken von Elektroladestationen

- Schutz von Personen gegen elektrischen Schlag durch direktes Berühren
- Schutz von Anlagen gegen Isolationsfehler
- Schutz von Anlagen vor Brandgefahr
- Die Montage von elektrischen Zusatzausrüstungen, wie z.B. Hilfsschalter, ist möglich
- IEC/EN 61008-2-1, IEC/EN 62423, IEC 61543



Ausführung	Polzahl	TE	MG	VPE	Artikel-Nr.	UVP/Stk.
16 A, 30 mA	1P + N	4	D2	1	A9Z51216	533,00 €
25 A, 30 mA	1P + N	4	D2	1	A9Z51225	545,00 €
40 A, 30 mA	1P + N	4	D2	1	A9Z51240	567,00 €
40 A, 30 mA	3P + N	4	D2	1	A9Z51440	792,00 €
63 A, 30 mA	3P + N	4	D2	1	A9Z51463	1.052,00 €

FI/LS-Schalter iDPN N Vigi, 6 kA

- Fehlerstrom-Schutzschalter mit Leitungsschutzschalter, 6 kA
- 1P+N: 1-polig geschützt, 2-polig schaltend. Norm: VDE 0664 Teil 21
- Empfindlichkeit: 30 mA, unverzögert, Typ A, pulsstromsensitiv
- Mit Fehlermeldeanzeige für Kurzschluss-, Überlast- und Fehlerstromauslösung

Charakteristik B



Bemessungsstrom	Polzahl	TE	MG	VPE	Artikel-Nr.	UVP/Stk.
6 A	1P+N	2	D8	1	A9D56606	144,00 €
10 A	1P+N	2	D8	1	A9D56610	141,50 €
13 A	1P+N	2	D8	1	A9D56613	137,50 €
16 A	1P+N	2	D8	1	A9D56616	131,50 €
20 A	1P+N	2	D8	1	A9D56620	137,50 €
25 A	1P+N	2	D8	1	A9D56625	150,50 €
32 A	1P+N	2	D8	1	A9D56632	171,00 €

Charakteristik C



Bemessungsstrom	Polzahl	TE	MG	VPE	Artikel-Nr.	UVP/Stk.
6 A	1P+N	2	D8	1	A9D32606	162,00 €
10 A	1P+N	2	D8	1	A9D32610	157,00 €
13 A	1P+N	2	D8	1	A9D32613	150,50 €
16 A	1P+N	2	D8	1	A9D32616	142,50 €
20 A	1P+N	2	D8	1	A9D32620	157,00 €
25 A	1P+N	2	D8	1	A9D32625	168,00 €
32 A	1P+N	2	D8	1	A9D32632	172,50 €

FI/LS-Schalter iDPN H Vigü, 10 kA

- Fehlerstrom-Schutzschalter mit Leitungsschutzschalter, 10 kA
- 1P+N: 1-polig geschützt, 2-polig schaltend. Norm: VDE 0664 Teil 21
- Empfindlichkeit: 30 mA, unverzögert, Typ A, pulsstromsensitiv
- Mit Fehlermeldeanzeige für Kurzschluss-, Überlast- und Fehlerstromauslösung

Charakteristik B



Bemessungsstrom	Polzahl	TE	MG	VPE	Artikel-Nr.	UVP/Stk.
6 A	1P+N	2	D8	1	A9D07606	185,50 €
10 A	1P+N	2	D8	1	A9D07610	172,50 €
16 A	1P+N	2	D8	1	A9D07616	160,50 €
20 A	1P+N	2	D8	1	A9D07620	172,50 €
25 A	1P+N	2	D8	1	A9D07625	189,50 €
32 A	1P+N	2	D8	1	A9D07632	194,50 €

Charakteristik C



Bemessungsstrom	Polzahl	TE	MG	VPE	Artikel-Nr.	UVP/Stk.
6 A	1P+N	2	D8	1	A9D37606	181,50 €
10 A	1P+N	2	D8	1	A9D37610	174,50 €
16 A	1P+N	2	D8	1	A9D37616	170,50 €
20 A	1P+N	2	D8	1	A9D37620	184,50 €
25 A	1P+N	2	D8	1	A9D37625	191,50 €
32 A	1P+N	2	D8	1	A9D37632	194,50 €

Zusatzrüstungen für Leitungsschutzschalter iC60, FI-Schutzschalter iID, FI/LS-Schalter iDPN Vigü



Ausführung	TE	MG	VPE	Artikel-Nr.	UVP/Stk.
Hilfsschalter iOF für iC60, 1 Wechsler, Anschlussklemmen oben	0,5	D7	1	A9A26869	23,90 €
Fehlermeldeschalter iSD für iC60, 1 Wechsler, Anschlussklemmen oben	0,5	D7	1	A9A26855	37,20 €
Hilfsschalter und Fehlermeldeschalter/Hilfsschalter iOF/SD+OF, 2 Wechsler	0,5	D7	1	A9A26929	47,75 €
Arbeitsstromauslöser iMX, 100-415V AC / 110-130V DC	1	D7	1	A9A26476	48,70 €

Lasttrennschalter für Sicherungen D01

Lasttrennschalter für D0-Sicherungen vom Typ D01 in Schubladentechnik bieten den Überlast und Kurzschlusschutz. Sie werden für Anwendungen im Gebäudebereich wie auch in der Industrie eingesetzt. Schmelzsicherungen begrenzen die Durchlassenergie auf sehr geringe Werte und schützen daher Betriebsmittel zuverlässig.

Norm:

IEC/EN 60947-1, IEC/EN 60947-3,
IEC 60269-1, IEC 60269-3, VDE 0660-100, VDE 0660-107

Anschluss:

Starr: 1,5 ... 25 mm²
Feindrätig oder mit Aderendhülse: 1,5 ... 16 mm²
Bemessungsbetriebsspannung (U_b): 230/400 V AC
Betriebsfrequenz (Hz): 45-62 Hz
Betriebsschaltvermögen (I_{sc}): AC: 50 kA
Bemessungsisolationsspannung (U): 400 V
Bemessungsstoßspannungsfestigkeit (U_{imp}): 6 kV
Gebrauchskategorie (IEC 60947-3): 400 V AC: AC-22A
Lebensdauer (Ö-S):
Elektrisch: 1500 Schaltspiele
Mechanisch: 10.000 Schaltspiele

1P + N



Ausführung	Polzahl	TE	MG	VPE	Artikel-Nr.	Info	UVP/Stk.
10 A	1P + N	2	D0	1	MGN01610		40,45 €
13 A	1P + N	2	D0	1	MGN01613		40,45 €
16 A	1P + N	2	D0	1	MGN01616		39,90 €

3P



Ausführung	Polzahl	TE	MG	VPE	Artikel-Nr.	Info	UVP/Stk.
16 A	3P	3	D0	1	MGN01316		68,50 €

3P + N



Ausführung	Polzahl	TE	MG	VPE	Artikel-Nr.	Info	UVP/Stk.
10 A	3P + N	4	D0	1	MGN01710		99,50 €
13 A	3P + N	4	D0	1	MGN01713		99,50 €
16 A	3P + N	4	D0	1	MGN01716		98,50 €

Lasttrennschalter für Sicherungen D02

Lasttrennschalter für D0-Sicherungen vom Typ D02 in Schubladentechnik bieten den Überlast und Kurzschlusschutz. Sie werden für Anwendungen im Gebäudebereich wie auch in der Industrie eingesetzt. Schmelzsicherungen begrenzen die Durchlassenergie auf sehr geringe Werte und schützen daher Betriebsmittel zuverlässig. Mit Passeinsätzen für den Lasttrennschalter D02 wird sichergestellt, dass der richtige Sicherungseinsatz verwendet wird.

Norm:

IEC/EN 60947-1, IEC/EN 60947-3,
IEC 60269-1, IEC 60269-3, VDE 0660-100, VDE 0660-107

Anschluss:

Starr: 1,5 ... 35 mm²

Feindrätig oder mit Aderendhülse: 1,5 ... 25 mm²

Bemessungsbetriebsspannung (U_b): 230/400 V AC, 110 V DC (2P)

Betriebsfrequenz (Hz): 45-62 Hz

Betriebsschaltvermögen (I_{sc}): AC: 50 kA, DC: 8 kA

Bemessungsisolationsspannung (U): 400 V

Bemessungsstoßspannungsfestigkeit (U_{imp}): 6 kV

Gebrauchskategorie (IEC 60947-3):

400 V AC: AC-22A (63 A), AC-23A (35 A)

110 V DC (2P): DC-22B (63 A)

48 V DC (1P): DC-22B (63 A)

Lebensdauer (Ö-S):

Elektrisch: 1500 Schaltspiele

Mechanisch: 8.500 Schaltspiele

Zubehör:

Passeinsätze

1P



Ausführung	Polzahl	TE	MG	VPE	Artikel-Nr.	Info	UVP/Stk.
1P	1P	1,5	D0	1	MGN02163		47,80 €

1P + N



Ausführung	Polzahl	TE	MG	VPE	Artikel-Nr.	Info	UVP/Stk.
1P + N	1P + N	3	D0	1	MGN02663		71,70 €

2P



Ausführung	Polzahl	TE	MG	VPE	Artikel-Nr.	Info	UVP/Stk.
2P	2P	3	D0	1	MGN02263		71,70 €

3P



Ausführung	Polzahl	TE	MG	VPE	Artikel-Nr.	Info	UVP/Stk.
3P	3P	4,5	D0	1	MGN02363		84,90 €

3P + N



Ausführung	Polzahl	TE	MG	VPE	Artikel-Nr.	Info	UVP/Stk.
3P + N	3P + N	6	D0	1	MGN02763		149,00 €

Motorschuttschalter P25M mit Kipphebel

Schalten und schützen von Wechsel- und Drehstrommotoren.
Schutzfunktionen:

- Trennen
- Handbetätigung oder Fernschalten
- Kurzschlusschutz (magnetisch)
- Überlastschutz (thermisch).

Norm: IEC 60947-2 und IEC 60947-4-1

Betriebsspannung (U_n): 690 V~

Lebensdauer (Ö-S) bei AC3-Betrieb:
100.000 Schaltspiele

Thermischer Auslöser:

Einstellungen (Werkseinstellung = kleinster Wert des Einstellbereichs)

Magnetischer Auslöser:

12 × Bemessungsstrom I_n (± 20 %)



Ausführung	Polzahl	TE	MG	VPE	Artikel-Nr.	Info	UVP/Stk.
0,40 - 0,63 A	3P	2,5	D0	1	21103		83,20 €
0,63 - 1,0 A	3P	2,5	D0	1	21104		95,50 €
1,0 - 1,6 A	3P	2,5	D0	1	21105		95,50 €
1,6 - 2,5 A	3P	2,5	D0	1	21106		95,50 €
2,5 A - 4,0 A	3P	2,5	D0	1	21107		96,30 €
4,0 A - 6,3 A	3P	2,5	D0	1	21108		95,50 €
6 - 10 A	3P	2,5	D0	1	21109		111,50 €
9 - 14 A	3P	2,5	D0	1	21110		113,00 €
13 - 18 A	3P	2,5	D0	1	21111		113,50 €

Elektrische Zusatzausrüstungen P25M Hilfsschalter für Motorschutzschalter P25M

Norm: IEC 60947-2 und IEC 60947-4-1

Bemessungsbetriebsstrom (I_b):

2.2 A AC (AC15)

bei Betriebsspannung (U_n) 415 V~

Hinweis:

Die Montage erfolgt linksseitig am Motorschutzschalter.

Weitere Artikel finden Sie im Hauptkatalog

ZXXACTI9

Hilfsschalter für Motorschutzschalter ermöglichen die Schaltstellungsanzeige.



Ausführung	TE	MG	VPE	Artikel-Nr.	Info	UVP/Stk.
1Ö + 1S	0,5	D0	1	21117		14,30 €

Fehlerlichtbogen-Schutzeinrichtung (AFDDs)

Häufige Brandursachen in der elektrischen Energieversorgung



Brandursachen

Nach wie vor sind in Deutschland rund ein Drittel aller Brände auf Fehler in der Elektroinstallation zurückzuführen. Häufige Ursachen sind Kurzschlüsse, Ableitströme oder Überlastungen. Aber auch Fehlerlichtbögen bergen ein hohes Brandrisiko, wenngleich sie in der Brandschutztechnik lange Zeit wenig Beachtung fanden.

Geprüfte und zertifizierte Produkte kombiniert mit innovativen Lösungen von Schneider Electric helfen Ihnen die Brandgefahr in elektrischen Installationen zu mindern, egal ob in neuen oder bestehenden Gebäuden.

Hohes Gefahrenpotenzial durch elektrisch gezündete Brände

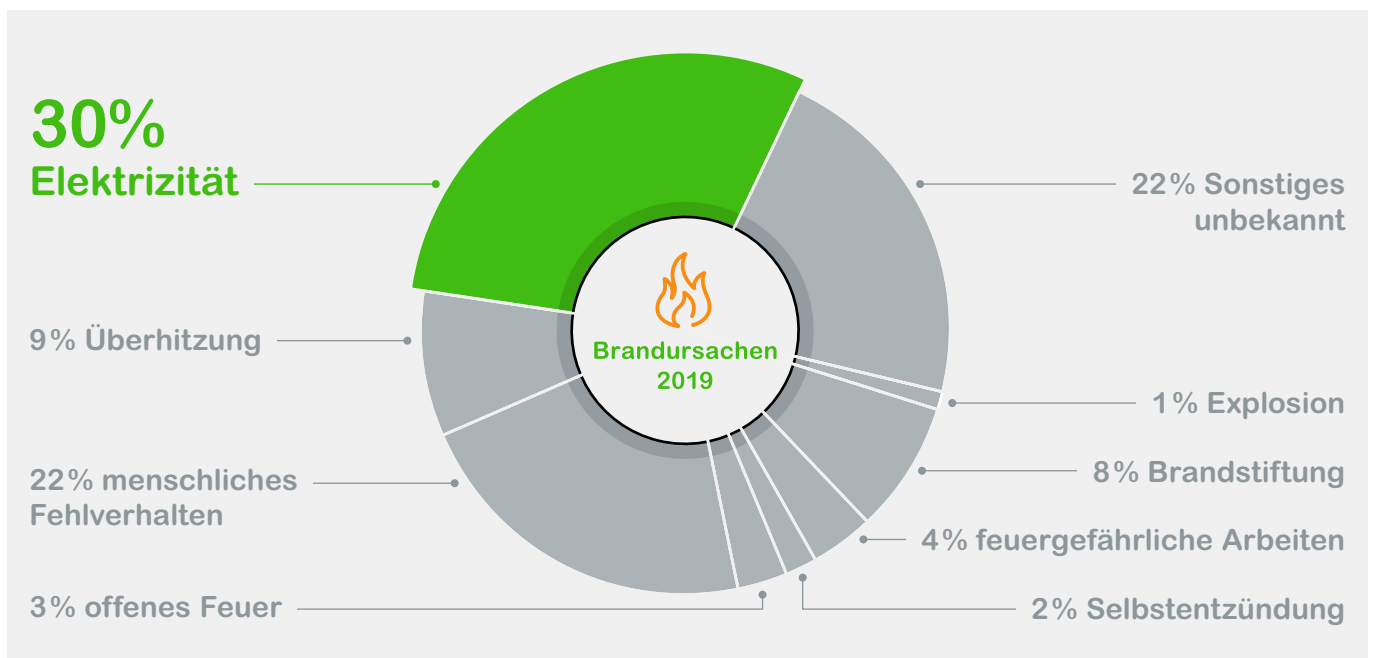

Quelle: IFS Institut für Schadensverhütung und Schadensforschung
Ursachenstatistik Brandschäden 2019, Werte gerundet

Fehlerlichtbögen

Parallele und serielle Fehlerlichtbögen sind die Folge von fehlerhaften Kabelisolierungen oder losen Kontaktstellen, beispielsweise durch überlastete Mehrfachsteckdosen, eingeklemmte Leitungen, verbogene oder abgeknickte Kabel, fehlerhafte Klemmstellen oder Nagetierverbiss. Parallele Fehlerlichtbögen entstehen zwischen Außenleiter und Außenleiter, zwischen Außenleiter und Neutraleiter oder zwischen Außenleiter und Schutzleiter, also durch einen ungewollten Spannungsüberschlag infolge einer beschädigten Leitung. Serielle Fehlerlichtbögen treten demgegenüber im Leiter auf und entstehen an der Phase oder dem Neutraleiter beziehungsweise an der beschädigten Stelle.

Im Einzelnen sieht das dann so aus: Infolge einer Beschädigung verändert sich der Widerstand der Leitung, Kabel und Isolierung werden heiß, das Kupfer schmilzt und die Isolierung karbonisiert. Im weiteren Verlauf entwickelt sich an der Fehlerstelle schließlich ein stabiler Fehlerlichtbogen mit extrem hohen Temperaturen (bis zu 6.000 Grad). Im schlimmsten Fall kann sich die Isolierung anschließend entzünden und Feuer fangen. Der Brand kann sich dann schnell auf umliegende, brennbare Materialien übertragen und ausdehnen. Ein sicherer Umgang mit gefährlichen Fehlerlichtbögen kann durch den Einsatz von Fehlerlichtbogen-Schutzeinrichtungen (AFDDs) von Schneider Electric erzielt werden.

Fehlerlichtbogen-Schutzeinrichtung (AFDDs)

Präventiver Schutz vor Fehlerlichtbögen

Arc Fault Detection Devices (AFDDs)

AFDDs, auch Fehlerlichtbogenschutz-Einrichtung oder Brandschutzschalter genannt, überwachen mithilfe von Mikroprozessoren die Sinuswelle von Strom und Spannung und nehmen eine Hochfrequenzmessung im Stromkreis vor. Werden charakteristische Merkmale eines Fehlerlichtbogens erkannt, reagiert der AFDD unverzüglich und schaltet – noch vor der ersten Flammenbildung – den betroffenen Stromkreis ab. Besonders wichtig: AFDDs können Fehlerlichtbögen von betriebsbedingten Lichtbögen (z.B. dem Bürstenfeuer eines Motors) unterscheiden und lösen nur bei ungewollten Fehlerlichtbögen aus.

AFDDs und FI/LS-Schalter im Vergleich

Fehlerstromschutzschalter und Leitungsschutzschalter schützen zuverlässig vor Kurzschlüssen, Überlast, Differenzstrom und Fehlerströmen gegen Erde. Fehlerlichtbögen können von klassischen Sicherheitskomponenten hingegen weder erkannt noch verhindert werden, da bei einem Fehlerlichtbogen kein Ableitstrom zur Erde vorhanden ist und der Strom unter dem Auslösegrenzwert der Schutzschalter liegt. Einen wirksamen und präventiven Schutz bieten hier nur AFDDs.

Schutzfunktionen der Geräte

Fehlerfall Schutzgerät	Kurzschluss	Überlast	Differenzstrom	Lichtbogen gegen Erde	Paralleler Lichtbogen	Serieller Lichtbogen
SH-Schalter	✓	✓	✗	✗	✗	✗
LS	✓	✓	✗	✗	✗	✗
FI	✗	✗	✓	✓	✗	✗
FI/LS	✓	✓	✓	✓	✗	✗
AFDD+LS	✓	✓	✗	✓	✓	✓
AFDD+FI/LS	✓	✓	✓	✓	✓	✓

Neufassung der DIN VDE 0100-420 – Die Änderungen im Überblick

Allgemein

Ende 2019 ist die Neufassung der DIN VDE 0100-420 in Kraft getreten. Kern der Änderungen ist der Abschnitt 421.7, welcher den Schutz vor Fehlerlichtbögen und den Einsatz von AFDDs (Arc Fault Detection Devices), auch bekannt als Fehlerlichtbogenschutz-Einrichtung oder Brandschutzschalter, behandelt.

In der aktualisierten Ausgabe wird eine individuelle Risiko- und Sicherheitsbewertung für bestimmte Orte und Räumlichkeiten gefordert. Liegen demnach besondere Risiken vor, sind bauliche, organisatorische oder anlagentechnische Maßnahmen empfohlen, um die Brandgefahr durch einen Fehlerlichtbogen zu minimieren. AFDDs gelten hierbei als geeignete anlagentechnische Maßnahme.

Anwendungsbereiche

Die Risiko- und Sicherheitsbewertung ist in der Planungsphase für folgende Gebäude und Bereiche verpflichtend:

Räumlichkeiten mit Schlafgelegenheiten. Räume oder Orte mit besonderem Brandrisiko – Feuergefährdete Betriebsstätten (nach Musterbauordnung (MBO): Bauliche Anlagen, deren Nutzung durch Umgang mit oder Lagerung von Stoffen mit Explosions- oder erhöhter Brandgefahr verbunden ist.

Räume oder Orte aus Bauteilen mit brennbaren Baustoffen, wenn diese einen geringeren Feuerwiderstand als feuerhemmend aufweise Räume oder Orte mit Gefährdungen für unersetzbare Güter.

Durchführung und Dokumentation

Umfang und Aufwand der Risiko- und Sicherheitsbewertung sind abhängig von den getroffenen Maßnahmen. Werden keine baulichen, organisatorischen oder anlagentechnischen Maßnahmen im ersten Schritt geplant und ergriffen, muss eine detaillierte Risikobewertung angefertigt und schriftlich dokumentiert werden, dass keine besonderen Risiken vorliegen. Der ZVEH empfiehlt hierfür die Methoden der DIN EN 31010:2010-11; VDE 0050-1:2010-11 (Risikomanagement – Verfahren zur Risikobeurteilung). Verantwortlich für die Risiko- und Sicherheitsbewertung, den daraus abgeleiteten Maßnahmen sowie die Sicherheit der installierten Anlage ist der Elektroplaner oder Errichter der elektrischen Anlage.

Vereinfachte Risiko- und Sicherheitsbewertung mit AFDDs

Mit dem Einbau eines AFDDs sind die Schutzziele nach DIN VDE 0100-420 erfüllt und die anerkannten Regeln der Technik eingehalten. Die Dokumentation der Risiko- und Sicherheitsbewertung kann folglich entfallen beziehungsweise vereinfacht dargestellt werden.

AFDD mit integriertem Leitungsschutzschalter

Zusätzlicher Schutz gegen Lichtbögen

Zusätzlich zum Schutz gegen Überlast und Kurzschluss schützt der AFDD iDPN N Arc gegen in Kabeln oder Anschlüssen auftretende elektrische Lichtbögen, die zu Bränden in Gebäuden oder elektrischen Anlagen führen könnten. Diese Lichtbögen können durch schlechte bzw. schadhafte Kabelisolierungen oder durch fehlerhafte Anschlüsse entstehen.

Ein Brand, ausgelöst durch einen elektrische Fehler, kann durch drei verschiedene Ursachen entstehen:

- Parallellichtbogen: Isolationsprobleme zwischen zwei stromführenden Leitern verursachen einen resistiven Kurzschluss, der zu niedrig ist, um von einem Leitungsschutzschalter erkannt zu werden, und bei dem kein Erdschluss auftritt, der wiederum von einem Fehlerstromschutzschalter erkannt werden könnte,
- Reihenlichtbogen: Ein beschädigter Leiter oder Anschluss, kann zu einem punktuellen Temperaturanstieg führen, wodurch ein Strom an der karbonisierten (temperaturgeschädigten) Isolierung fließen kann,
- Durch das Auftreten einer Überspannung für mehrere Sekunden an elektrischen Bauteilen kann es zu einer Überhitzung dieser kommen.

Kombination folgender Funktionen:

- Schutz des Stromkreises gegen Kurzschluss- und Überlastströme (Funktion des Leitungsschutzschalters),
- Schutz gegen Brandgefahren durch Erkennung ungewollter elektrischer Lichtbögen (Überwachung der charakteristischen Kennlinienverläufe – Funktion des Brandschutzschalters),
- Schutz gegen Brandgefahren von Lasten aufgrund auftretender Überspannungen im Netz (Funktion des Brandschutzschalters),
- Ausgelöst Anzeige durch mechanische rote Anzeige auf der Front,
- Selbstdiagnose des Geräts mittels frontseitiger Prüftaste,
- Anzeige der Schaltstellung (Aus = grüne Anzeige),
- Einspeisung oben, Lastabgang unten.

Brandschutzschalter AFDD + LS, iDPN N Arc



Bemessungsstrom	Charakteristik	Polzahl	TE	MG	VPE	Artikel-Nr.	UVP/Stk.
10 A	B	1P+N	2	DX	1	A9FDB7610	206,00 €
13 A	B	1P+N	2	DX	1	A9FDB7613	206,00 €
16 A	B	1P+N	2	DX	1	A9FDB7616	201,00 €
10 A	C	1P+N	2	DX	1	A9FDB610	226,00 €
13 A	C	1P+N	2	DX	1	A9FDB613	226,00 €
16 A	C	1P+N	2	DX	1	A9FDB616	220,00 €



Elektrisches Zubehör Ausführung	TE	MG	VPE	Artikel-Nr.	UVP/Stk.
Hilfsschalter iOF für iC60, iID, iC40, min. 10mA bis 6A	0,5	D7	1	A9A26924	23,90 €
Fehlermeldeschalter iSD für iC60, iID, iC40, min. 10mA bis 6A	0,5	D7	1	A9A26927	36,40 €
Hilfsschalter+Fehlermeldeschalter/Hilfsschalter iOF/SD+OF, 2 Wechsler	0,5	D7	1	A9A26929	47,75 €
Arbeitsstromauslöser iMX, 100-415V AC / 110-130V DC	0,5	D7	1	A9A26476	48,70 €
Arbeitsstromauslöser iMX+Hilfskontakt OF, 220-415V AC 110-130V DC	0,5	D7	1	A9A26946	67,90 €
Unterspannungsauslöser iMN, 220-240V AC	1	D7	1	A9A26960	86,40 €



Phasenschienen ablängbar, 80A Ausführung	Polzahl	MG	VPE	Artikel-Nr.	UVP/Stk.
Phasenschiene Stift 9mm-Stift-Abstand 80A 12 MOD 4-Endkappen	1P+N	D7	1	A9XPC612	11,05 €
Phasenschiene Stift 9mm-Stift-Abstand 80A 24 MOD 4-Endkappen	1P+N	D7	1	A9XPC624	24,05 €
Phasenschiene Stift 9mm-Stift-Abstand 80A 12 MOD 4-Endkappen	3P+N	D7	1	A9XPC712	21,10 €
Phasenschiene Stift 9mm-Stift-Abstand 80A 24 MOD 4-Endkappen	3P+N	D7	1	A9XPC724	38,25 €
Einspeiseklemme 25mm ² Steg Set mit 4 Stück Klemmen für obige Phasenschienen		D7	1	A9XPCM04	27,80 €
Endkappen Phasenschiene Set mit 40 Stück Endkappen für obige Phasenschienen	1P+N	D7	1	A9X21094	26,85 €
Endkappen Phasenschiene Set mit 40 Stück Endkappen für obige Phasenschienen	3P+N	D7	1	A9X21095	28,25 €

Technische Daten

Betriebsspannung: 230/240 V AC

Betriebsfrequenz: 50 Hz

Bemessungsschaltvermögen Icn: 6 kA nach EN 60898 (VDE 0641)

Anschlussquerschnitt: starr: 1-16 mm² oder 2 x 1-2,5 mm²

Flexibel mit Aderendhülse: 1-10 mm² oder 2 x 1-2,5 mm²

Magnetischer Auslöser:

Charakteristik B: Auslösung zwischen 3-5 × I_n

Auslösezeit/Lichtbogenstromwert: bei U_n = 230 V AC (gemäß IEC 62606)

Auslösezeit bei Überspannung (Neutralleiterbruch): 400 V AC, 200 ms

Lichtbogenstrom	Max. Ausschaltzeit:
2,5 A	1 s
5 A	0,5 s
10 A	0,25 s
16 A	0,15 s
25 A	0,14 s

AFDD Fehlerlichtbogen-Schutzeinrichtung

Brandschutz



Der AFDD (umgangssprachlich auch Brandschutzschalter genannt) iARC reduziert das Risiko eines durch die Elektroinstallation verursachten Feuers.

Durch die kontinuierliche Analyse einer großen Anzahl elektrischer Parameter erkennt das Gerät das Auftreten elektrischer Lichtbögen, welche die Ursache vieler Brände sind.

Es schaltet den betroffenen Stromkreis vor dem Auftreten der ersten Flamme automatisch ab.

Der iARC ist zur Verwendung in Gebäuden und elektrischen Anlagen zum Schutz von Stromkreisen zugelassen, bei denen bedingt durch eine erhöhte Personensicherheit, einen erhöhten Sachschutz oder die Anlagenverfügbarkeit, die Brandgefahr zu minimieren ist.

Produktnorm IEC/EN 62606

Allgemeine Anforderungen für Geräte zur Fehlerlichtbogenerkennung.

- Der Brandschutzschalter iARC erkennt elektrische Lichtbögen, die in Kabeln und Anschlüssen auftreten und einen Brand verursachen können. Diese Lichtbögen können durch schlechte bzw. schadhafte Kabelisolierungen oder durch fehlerhafte Anschlüsse entstehen.
- Ein Brand, ausgelöst durch einen elektrischen Fehler, kann durch drei verschiedene Ursachen entstehen:
 - Parallellichtbogen: Isolationsprobleme zwischen zwei stromführenden Leitern verursachen einen resistiven Kurzschluss, der zu niedrig ist, um von einem Leitungsschutzschalter erkannt zu werden, und bei dem kein Erdschluss auftritt, der wiederum von einem Fehlerstromschutzschalter erkannt werden könnte.
 - Reihenlichtbogen: Ein beschädigter Leiter oder Anschluss, kann zu einem punktuellen Temperaturanstieg führen, wodurch ein Strom an der karbonisierten (temperaturgeschädigten) Isolierung fließen kann.
 - Durch das Auftreten einer Überspannung für mehrere Sekunden an elektronischen Bauteilen kann es zu einer Überhitzung dieser kommen.
- Kombination folgender Funktionen:
 - Schutz gegen Brandgefahren durch Erkennung ungewollter elektrischer Lichtbögen:
 - Schutz gegen Brandgefahren von Lasten aufgrund auftretender Überspannungen.
 - Anzeige der Schaltstellung (Aus = grüne Anzeige).
 - Rote mechanische Anzeige in der Front im Falle einer Fehlerrückmeldung.
 - Selbstdiagnose des Geräts mittels frontseitiger Prüftaste.
- In Reihe mit einem Leitungsschutzschalter oder einem FI/LS, bis max. 25 A Bemessungsstrom (I_n) schützt der iArc den angeschlossenen Stromkreis bei voller Koordinierung unter Kurzschlussbedingungen bis zu einem Bemessungsausschaltvermögen (I_{crn}) von 10.000 A.



Prüftaste
Für die Prüfung der Brandschutzschalterfunktion (Selbstdiagnose)

Eindeutige Schaltstellungsanzeige
Die grüne Markierung am Schaltknebel des Geräts signalisiert, dass die Kontakte vollständig geöffnet sind

Mechanische rote Anzeige
Anzeige bei Fehlerrückmeldung des Brandschutzschalters

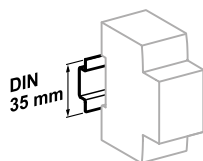

Zum Aufrasten auf 35-mm-DIN-Schiene.

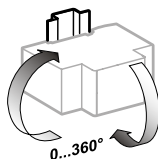

Beliebige Einbaulage.

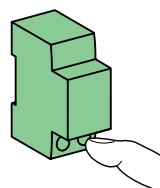

IP20

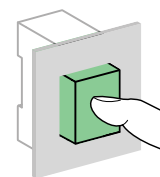

IP40

iARC



Ausführung	Betriebsspannung	Betriebsfrequenz	Bemessungsstrom (I_n)	Pohlzahl	TE	MG	VPE	Artikel-Nr.	UVP/Stk.
Fehlerlichtbogen-Schutzeinrichtung (AFDD) gemäß IEC/EN 62606	230 V AC	50 Hz	25 A	1P+N	2	DX	1	A9FDD225	174,00 €

AFDD Fehlerlichtbogen-Schutzeinrichtung

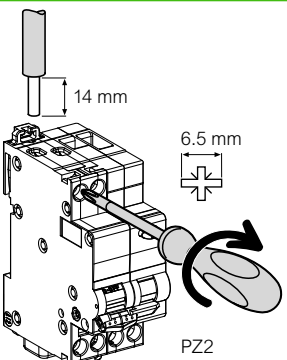
Anschluss	Anzugsdehnmoment	Ausschließlich Leiter (Kupfer)	
		Starr	Flexibel oder mit Adernhülse
	2 N.m	1 x 1 to 16 mm ²	1 x 1 to 10 mm ²
		2 x 1 to 2.5 mm ²	2 x 1 to 2.5 mm ²

Technische Daten

Wichtigste Daten						
Auslösezeit/Lichtbogenstromwert bei Un = 230 V AC (gemäß IEC/EN 62606)	Lichtbogenstrom	2.5 A	5 A	10 A	16 A	25 A
	Max. Ausschaltzeit	1 s	0.5 s	0.25 s	0.15 s	0.14 s
Auslösezeit bei Überspannung (Nullleiterbruch)		400 V AC, 200 ms				
Isolationsspannung (Ui)		400 V AC				
Verschmutzungsgrad		2				
Bemessungsein- und ausschaltvermögen (Im)		500 A				
Überspannungskategorie		III				
Koordiniert mit einem vorgeschalteten Leitungsschutzschalter	Max. Bemessungsstrom	25 A				
	Charakteristik	B oder C				
	Bemessungsaus-schaltvermögen (Icn)	Up to 10,000 A				
Weitere Daten						
Schutzart	Gerät allein	IP20				
	Gerät in modularem Gehäuse	IP40 Isolationsklasse II				
Lebensdauer (Ö-S)	Elektrisch	≤ 20 A	20,000 Schaltspiele			
		25 A	10,000 Schaltspiele			
	Mechanisch	20,000 Schaltspiele				
Betriebstemperatur		-25°C bis +60°C				
Lagertemperatur		-40°C bis +85°C				
Klimafestigkeit (gemäß IEC/EN 62606)		Schweregrad B (gemäß IEC 60068-2-30) für 28 Tage				

Gewicht (g) Fehlerlichtbogen-Schutzeinrichtung	
Typ	iARC
1P+N	198

Abmessungen (mm)

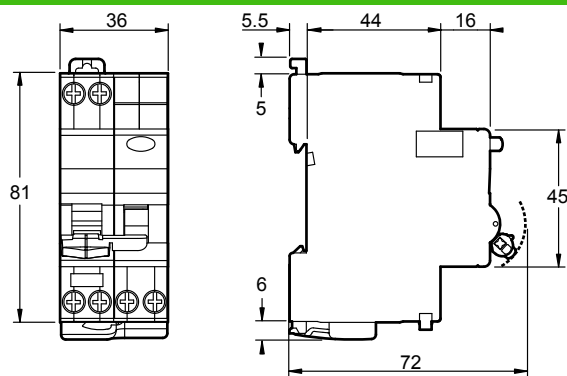

Hauptschalter (Lasttrennschalter) Resi9

- Hauptschalter (Lasttrennschalter) Steuerung und Abschaltung von Stromkreisen unter Last, die bereits gegen Überlast und Kurzschluss geschützt sind
- IEC/EN 60669-2-4



Ausführung	Polzahl	MG	VPE	Artikel-Nr.	Info	UVP/Stk.
Lasttrennschalter, 63 A	3P	D3	1	R9S64363		36,25 €
Lasttrennschalter, 63 A	3P + N	D3	1	R9S64463		45,20 €

Leistungsschalter NG 125 N Charakteristik C

- im Reiheneinbaugeräteformat
- Norm: VDE 0660, Teil 101. Charakteristik Kurve C,
- Schaltvermögen 25 kA



Bemessungsstrom	TE	Polzahl	MG	VPE	Artikel-Nr.	Info	UVP/Stk.
32 A	4,5	3P	D1	1	18636		276,00 €
40 A	4,5	3P	D1	1	18637		280,00 €
50 A	4,5	3P	D1	1	18638		287,00 €
63 A	4,5	3P	D1	1	18639		290,00 €
80 A	4,5	3P	D1	1	18640		348,00 €
100 A	4,5	3P	D1	1	18642		404,00 €
125 A	4,5	3P	D1	1	18644		470,00 €

SH-Schalter für 40 mm Sammelschiene

- SHU-Schalter, 3-polig
- Sammelschienen-Montage
- Charakteristik E nach E DIN VDE 0643
- $1,05 \dots 1,2 \cdot I_n$



Bemessungsstrom	TE	Polzahl	MG	VPE	Artikel-Nr.	Info	UVP/Stk.
16A	3	3P	-	1	XKS316-5		383,00 €
20A	3	3P	-	1	XKS320-5		383,00 €
25A	3	3P	-	1	XKS325-5		383,00 €
35A	3	3P	-	1	XKS335-5		410,00 €
40A	3	3P	-	1	XKS340-5		410,00 €
50A	3	3P	-	1	XKS350-5		410,00 €
63A	3	3P	-	1	XKS363-5		425,00 €

Bestellbar über ABN Elektro

Kombiableiter Basic Compact

Kombiableiter für die Montage auf 40 mm Sammelschienen-System im netzseitigen Anschlussraum, kompakte Bauform – Vorzählerbereich, maximale Vorsicherung 160 AgG, Resi9 iPRF Typ 1, Typ 2 und Typ 3 nach EN 61643-11:2012, Blitzstromtragfähigkeit nach DIN VDE 0100-443/-543, leckstromfrei, in Aufrasttechnik für eine schnelle und werkzeuglose Montage, mechanische Auslöseanzeige frontseitig.

Hinweis: bestellbar bei ABN



Ausführung	Polzahl	MG	VPE	Artikel-Nr.	UVP/Stück
Kombiableiter ZP Compact T1+T2+T3, 7,5 kA, TT/TNS, 3-polig + N, Resi9 iPRF	3P+N	D6	1	R9LC2707	401,50 €
Kombiableiter ZP Compact T1+T2+T3, 12,5 kA, TT/TNS, 3-polig + N, Resi9 iPRF	3P+N	D6	1	R9LC2712	643,00 €

Kombiableiter Premium Compact

Kombiableiter für die Montage auf 40 mm Sammelschienen-System im netzseitigen Anschlussraum – kompakte Bauform, Vorzählerbereich, maximale Vorsicherung 160 A gG, Resi9 iPRF Typ 1, Typ 2 und Typ 3 nach EN 61643-11:2012, Blitzstromtragfähigkeit nach DIN VDE 0100-443/-543, leckstromfrei, in Aufrasttechnik für eine schnelle und werkzeuglose Montage, mechanische Auslöseanzeige frontseitig, mit separatem Spannungsabgriff von L1 und integrierter Steuersicherung gem. VDE-AR-N 4100 (TAR Niederspannung), potentialfreier Fernüberwachungskontakt für Zustandsanzeige (ausgelöst) 1 Wechsler

Hinweis: bestellbar bei ABN



Ausführung	Polzahl	MG	VPE	Artikel-Nr.	UVP/Stück
Kombiableiter ZP Compact T1+T2+T3, 7,5 kA, TT/TNS, 3-polig + N, Spannungsabgriff mit integrierter Sicherung + Meldekontakt, Resi9 iPRF	3P+N	D6	1	R9LCF707	478,50 €
Kombiableiter ZP Compact T1+T2+T3, 12,5 kA, TT/TNS, 3-polig + N, Spannungsabgriff mit integrierter Sicherung + Meldekontakt, Resi9 iPRF	3P+N	D6	1	R9LCF712	715,00 €

Kombiableiter Premium

Kombiableiter für die Montage auf 40 mm Sammelschienen-System im netzseitigen Anschlussraum – Vorzählerbereich, maximale Vorsicherung 315 A gG, Resi9 iPRF Typ 1, Typ 2 und Typ 3 nach EN 61643-11:2012, Blitzstromtragfähigkeit nach DIN VDE 0100-443, leckstromfrei, in Aufrasttechnik für eine schnelle und werkzeuglose Montage, mechanische Auslöseanzeige frontseitig, mit separaten Spannungsabgriff von L1 und integrierter Steuersicherung gem. DIN VDE-AR 4100 (TAR Niederspannung), potentialfreier Fernüberwachungskontakt für Zustandsanzeige (ausgelöst) 1 Wechsler

Hinweis: bestellbar bei ABN



Ausführung	Polzahl	MG	VPE	Artikel-Nr.	UVP/Stück
Kombiableiter ZP für NAR auf 40 mm Sammelschiene in Aufrasttechnik, Typ T1+T2+T3, mit äußerem Blitzschutz, 12,5 kA, TNC-System, 3-polig, leckstromfrei, mit separatem Spannungsabgriff mit integrierter Sicherung und potentialfreiem Fernüberwachungskontakt	3P	D6	1	R9L22312	525,00 €
Kombiableiter ZP für NAR auf 40 mm Sammelschiene in Aufrasttechnik, Typ T1+T2+T3, mit äußerem Blitzschutz, 12,5 kA, TT/TNS-System, 3-polig + N, leckstromfrei, mit separatem Spannungsabgriff mit integrierter Sicherung und potentialfreiem Fernüberwachungskontakt	3P+N	D6	1	R9L22712	719,00 €

Zubehör Kombiableiter ZP Typ 1, Typ 2 und Typ 3

Hinweis: bestellbar bei ABN



Ausführung	Polzahl	MG	VPE	Artikel-Nr.	UVP/Stück
Einspeiseadapter für 40 mm Sammelschiene in Aufrasttechnik, Federzug-Technologie Anschlussquerschnitt 1,5 – 25 mm² Cu – Massivleiter / Litze 1,5 – 16 mm² Cu – Flexibel	3P+ N+ PE	430	1	XAS25-40	43,90 €

Überspannungsschutz iPF K Typ 2



- Norm: EN 61643-11:2012 Typ 2
- Optische Defektanzeige
- $U_c = 340 \text{ V AC (L-PE) } 260 \text{ V AC (L-N)}$
- Mechanische Frontanzeige - Weiß = nicht ausgelöst / rot = ausgelöst

Ausführung	I_{max}	I_n	Up kV	TE	Netzform	MG	VPE	Artikel-Nr.	UVP/Stk.
Überspannungsableiter Typ 2 IPF K 40 3P	40 kA	15 kA	$\leq 1,5$	3	TN-C	D6	1	A9L15582	228,00 €
Überspannungsableiter Typ 2 IPF K 40 3P+N	40 kA	15 kA	$\leq 1,5$	4	TT & TN-S	D6	1	A9L15688	245,00 €



Resi9 Überspannungs-Ableiter mit integriertem Leitungsschutzschalter



- Norm: EN 61643-11 Typ 2
- Betriebsspannung 230/400V AC
- Anschlusskabel für Erdklemme wird mitgeliefert (20 cm)

Ausführung	I_{max}	I_n	Up kV	TE	Netzform	MG	VPE	Artikel-Nr.	UVP/Stk.
3P+N, Typ 2	10 kA	5 kA	$\leq 1,5$	5	TT & TN-S	D6	1	R9L16710	230,00 €

Überspannungsableiter iPRD Typ 2 mit steckbaren Schutzmodulen

- Norm: IEC 61643-11: 2011, EN 61643-11: 2012
- mit thermischer Abtrennvorrichtung
- max. Vorsicherung: 125 A,
- höchste Dauerspannung U_c : 350 V AC, mit Fernmeldekontakt (1 Wechsler) und optischer Defektanzeige.



Ausführung	Netzform	I_{max} kA	I_n kA	U_p kV	Polzahl	TE	MG	VPE	Artikel-Nr.	UVP/Stk.
Überspannungsabl. iPRD65r, Steckbare Schutzmodule	TT & TNS	65	20	≤1,5	3P+N	4	D6	1	A9L65601	379,00 €
Überspannungsabl. iPRD40r, Steckbare Schutzmodule	TT & TN	40	15	≤1,6	1P	1	D6	1	A9L40101	96,40 €
Überspannungsabl. iPRD40r, Steckbare Schutzmodule	TNC	40	15	≤1,6	3P	3	D6	1	A9L40301	290,00 €
Überspannungsabl. iPRD40r, Steckbare Schutzmodule	TT & TNS	40	15	≤1,6	3P+N	4	D6	1	A9L40601	341,00 €
Überspannungsabl. iPRD40r, Steckbare Schutzmodule	TN-C-S	40	15	≤1,6	4P	4	D6	1	A9L40401	341,00 €
Überspannungsabl. iPRD40r, Steckbare Schutzmodule, ohne Fernmeldekontakte	TT & TNS	40	15	≤1,6	3P+N	4	D6	1	A9L40600	304,00 €

Überspannungsableiter iPRD Typ 3 mit steckbaren Schutzmodulen

- Norm: IEC 61643-11: 2011, EN 61643-11: 2012
- mit thermischer Abtrennvorrichtung
- max. Vorsicherung: 125 A,
- höchste Dauerspannung U_c : 350 V AC, mit Fernmeldekontakt (1 Wechsler) und optischer Defektanzeige.



Ausführung	Fernmeldekontakt	Netzform	I_{max} kA	I_n kA	U_p kV	Polzahl	TE	MG	VPE	Artikel-Nr.	UVP/Stk.
Überspannungsabl. iPRD8r, Steckbare Schutzmodule	ja	TT & TN-S	8	2,5	≤1,4	3P+N	4	D6	1	A9L08601	349,00 €
Überspannungsabl. iPRD8r, Steckbare Schutzmodule	ja	TT & TN-S	8	2,5	≤1,4	1P+N	2	D6	1	A9L08501	193,50 €
Überspannungsabl. iPRD8r, Steckbare Schutzmodule	nein	TN-C-S	8	2,5	≤1,2	4P	4	D6	1	A9L08400	321,00 €



Kombiableiter iPRD1, Typ 1 + Typ 2

- Norm: EN 61643-11: 2012, Ableiter Typ 1 + Typ 2, Grobschutz + Mittelschutz
- VDE Kennzeichen
- Separat steckbare Schutzmodule mit optischer Defektanzeige
- Betriebsspannung 230/400V AC mit Fernmeldekontakten



Ausführung	Netzform	I_{imp} kA	I_n kA	I_{In} kA	I_{max} kA	U_p kV	TE	MG	VPE	Artikel-Nr.	UVP/Stk.
iPRD1 12.5r, 1P	TN-C	12,5	20	20	50	≤1,5	1	D6	1	A9L16182	160,50 €
iPRD1 12.5r, 1P+N	TT & TN-S	12,5	20	20	50	≤1,5	2	D6	1	A9L16282	284,00 €
iPRD1 12.5r, 3P	TN-C	12,5	20	20	50	≤1,5	3	D6	1	A9L16382	431,00 €
iPRD1 12.5r, 3P+N	TT & TN-S	12,5	20	20	50	≤1,5	4	D6	1	A9L16482	532,00 €

Überspannungsableiter iPRD-DC 40r Typ 2 für Photovoltaikanlagen

- Norm: EN 50539-11: 2013, UTE C 61740-51
- mit thermischer Abtrennvorrichtung
- mit Fernmeldekontakt (1 Wechsler), optischer Defektmeldung und steckbaren Schutzmodulen.



Ausführung	U_N V DC	I_{max} kA	I_n kA	U_p kV	Polzahl	TE	MG	VPE	Artikel-Nr.	UVP/Stk.
iPRD PV-DC 40r 800V	800	40	15	≤3	2P	3	D6	1	A9L40271	225,00 €
iPRD PV-DC 40r 1000V	1000	40	15	≤3,9	2P	3	D6	1	A9L40281	233,00 €



Beleuchtungs- und Komfortlösungen für Gebäude und öffentliche Räume

Bieten Sie Ihrem Kunden eine kostengünstige Möglichkeit für Einsparungen sowie erhöhte Sicherheit und Energieeffizienz in Wohn-, Gewerbe- und öffentlichen Gebäuden. Zeitschaltuhren und Dämmerungsschalter schalten verschiedene elektrische Verbraucher entsprechend den vom Benutzer festgelegten Programmen ein und aus. Zur Senkung der Kosten kann der Benutzer festlegen, dass Verbraucher nur während der Niedertarifezeiten automatisch eingeschaltet werden. Im Vergleich zu einem Betrieb ohne Zeitschaltuhr, bei dem die Verbraucher permanent eingeschaltet sind, lassen sich mit programmierten Schaltzeiten Energieeinsparungen erzielen.

Digitale Zeitschaltuhren IHP

Digitale Zeitschaltuhr mit Wochenprogramm:

- Die Programmierung erfolgt am Gerät
- Kurzanleitung im Aufbewahrungsfach
- Für die Montage auf Hutschienen **TH35** nach EN 60715

Funktionen:

- 56 Speicherplätze
- EIN-AUS-Schaltzeiten
- Schaltungsvorwahl
- Dauerschaltung EIN/AUS
- Handschaltung
- Ferienprogramm
- Integrierter Betriebsstundenzähler (Rückstellmöglichkeit, Servicefunktion zur Überwachung von Wartungsintervallen)
- Displaybeleuchtung (abschaltbar)
- Sommer-/Winterzeitschaltung: Automatisch, deaktivierbar, Umschaltregeln für Europa, USA und weitere Länder sind bereits hinterlegt, eigene Umschaltregel oder Umschaltung nach fixem Datum wählbar
- PIN-Codierung

Nennspannung: AC 230, -15 %/+10 %, 50/60 Hz

Schaltleistung max: 16 A, AC 250 V, $\cos \varphi = 1$; 10 A, AC 250 V, $\cos \varphi = 0,6$

Schaltleistung min: 10 mA, AC 230 V; 100 mA, AC/DC 24 V

Kontakt: potentialfrei

Standby-Leistung: < 0,5 W

Glühlampenlast: 2600 W

Halogenlampenlast: 2600 W

Leuchtstofflampenlast: nicht kompensiert 2600 VA, reihenkompensiert 2600 VA, parallel-kompensiert 400 VA (48 μ F)

Kompaktleuchtstofflampen: 400 W

LED < 2 W: 25 W

LED > 2 W: 200 W

Kürzeste Schaltzeit: 1 s

Anschlüsse: Schraubklemmen, starr/flexibel 2 x 0,5 – 2,5 mm², mit Aderendhülse max. 1 x 2,5 mm²

Bedienelemente: 4 Tasten zur Menüführung

Ganggenauigkeit: 7 \pm 0,25 s/Tag (25°C)

Gangreserve: 10 Jahre



Ausführung	IP	TE	MG	VPE	Artikel-Nr.	UVP/Stk.
Digitale Zeitschaltuhr IHP, 1-Kanal	20	2,5	D3	1	CCT15441	137,50 €
Digitale Zeitschaltuhr IHP, 2-Kanal	20	2,5	D3	1	CCT15443	168,00 €

Digitale Zeitschaltuhr IHP+ SMART

Digitale Zeitschaltuhr mit Wochenprogramm:

- Programmierbar auch über PC mittels Programmierkit **CCT15860**
- Externer Eingang pro Kanal als Nebenstelle
- Kurzanleitung im Aufbewahrungsfach
- Für die Montage auf Hutschienen **TH35** nach EN 60715

Funktionen:

- 84 Speicherplätze
- Speicherkarte
- EIN-AUS-Schaltzeiten
- Impulsprogramm
- Zyklusprogramm
- Schaltungsvorwahl
- Ferienprogramm
- Integrierter Betriebsstundenzähler (Rückstellmöglichkeit, Servicefunktion zur Überwachung von Wartungsintervallen)
- 2 Zufallsprogramme
- Displaybeleuchtung (abschaltbar)
- Sommer-/Winterzeitschaltung: Automatisch, deaktivierbar, Umschaltregeln für Europa, USA und weitere Länder sind bereits hinterlegt, eigene Umschaltregel oder Umschaltung nach fixem Datum wählbar
- PIN-Codierung

Nennspannung: AC 230, -15 %/+10 %, 50/60 Hz

Schaltleistung max: 16 A, AC 250 V, $\cos \varphi = 1$; 10 A, AC 250 V, $\cos \varphi = 0,6$

Schaltleistung min: 10 mA, AC 230 V; 100 mA, AC/DC 24 V

Kontakt: potentialfrei

Standby-Leistung: < 0,5 W

Glühlampenlast: 2600 W

Halogenlampenlast: 2600 W

Leuchtstofflampenlast: nicht kompensiert 2600 VA, reihenkompensiert 2600 VA, parallel-kompensiert 400 VA (48 μ F)

Kompaktleuchtstofflampen: 400 W

LED < 2 W: 25 W

LED > 2 W: 200 W

Kürzeste Schaltzeit: 1 s

Externe Eingänge: 1 pro Kanal

Anschlüsse: Schraubklemmen, starr/flexibel 2 x 0,5 – 2,5 mm², mit Aderendhülse max. 1 x 2,5 mm²

Bedienelemente: 4 Tasten zur Menüführung

Ganggenauigkeit: 7 \pm 0,25 s/Tag (25°C)

Gangreserve: 10 Jahre

Schutzart: IP20

Zubehör:

Programmierkit für PC **CCT15860**

Speicherkarte für IHP/IC **CCT15861**



Ausführung	IP	TE	MG	VPE	Artikel-Nr.	UVP/Stk.
Digit, Zeitschaltuhr IHP+, 1Kanal	20	2,5	D3	1	CCT15551	162,50 €
Digit, Zeitschaltuhr IHP+, 2Kanal	20	2,5	D3	1	CCT15553	199,00 €

Digitale Zeitschaltuhr IHP DCF SMART

Digitale Zeitschaltuhr mit Wochenprogramm

- Programmierbar auch über PC mittels Programmierkit **CCT15860**
- Zur Funkzeitsynchronisation über DCF kann die Zeitschaltuhr mit der entsprechenden Antenne komplettiert werden
- Externer Eingang als Nebenstelle
- Kurzanleitung im Aufbewahrungsfach
- Für die Montage auf Hutschienen **TH35** nach EN 60715

Funktionen:

- 84 Speicherplätze
- Speicherkarte
- EIN-AUS-Schaltzeiten
- Impulsprogramm
- Zyklusprogramm
- Schaltungsvorwahl
- Ferienprogramm
- Integrierter Betriebsstundenzähler (Rückstellmöglichkeit, Servicefunktion zur Überwachung von Wartungsintervallen)
- 2 Zufallsprogramme
- Displaybeleuchtung (abschaltbar)
- Sommer-/Winterzeitschaltung: Automatisch, deaktivierbar, Umschaltregeln für Europa, USA und weitere Länder sind bereits hinterlegt, eigene Umschaltregel oder Umschaltung nach fixem Datum wählbar
- PIN-Codierung



Nennspannung: AC 230, -15 %/+10 %, 50/60 Hz

Schaltleistung max: 16 A, AC 250 V, cos φ = 1; 10 A, AC 250 V, cos φ = 0,6

Schaltleistung min: 10 mA, AC 230 V; 100 mA, AC/DC 12 V

Kontakt: potentialfrei

Standby-Leistung: < 0,5 W

Glühlampenlast: 2600 W

Halogenlampenlast: 2600 W

Leuchtstofflampenlast: nicht kompensiert 2600 VA, reihenkompensiert 2600 VA, parallel-kompensiert 400 VA (48 µF)

Kompaktleuchtstofflampen: 400 W

LED < 2 W: 25 W

LED > 2 W: 200 W

Kürzeste Schaltzeit: 1 s

Externe Eingänge: 1

Anschlüsse: Schraubklemmen, starr/flexibel 2 x 0,5 – 2,5 mm², mit Aderendhülse max. 1 x 2,5 mm²

Bedienelemente: 4 Tasten zur Menüführung

Ganggenauigkeit: 7±0,25 s/Tag (25°C)

Gangreserve: 10 Jahre

Zubehör:

DCF77 Antenne V2 **MEG6606-0070**

Programmierkit für PC **CCT15860**

Speicherkarte für IHP/IC **CCT15861**

Ausführung	IP	TE	MG	VPE	Artikel-Nr.	UVP/Stk.
Digit, Zeitschaltuhr IHP DCF, 1K	20	2,5	D3	1	CCT15858	255,00 €

Dämmerungsschalter IC100

Dämmerungsschalter zur Steuerung von Beleuchtungsanlagen:

- Einstellbarer Schwellwert von 2 – 100 Lux
- Verzögertes Ein- und Ausschalten: EIN ca. 20 s, AUS ca. 80 s
- Für die Montage auf Hutschienen **TH35** nach EN 60715



Nennspannung: AC 230, -15 %/+10 %, 50/60 Hz

Schaltleistung max: 16 A, AC 250 V, cos φ = 1; 10 A, AC 250 V, cos φ = 0,6

Schaltleistung min: 10 mA, AC 230 V; 100 mA, AC/DC 24 V

Kontakt: potentialfrei

Standby-Leistung: < 0,5 W

Glühlampenlast: 2600 W

Halogenlampenlast: 2600 W

Leuchtstofflampenlast: nicht kompensiert 2300 VA, reihenkompensiert 2300 VA, parallel-kompensiert 730 VA (80 µF)

Kompaktleuchtstofflampen: 170 W

LED < 2 W: 30 W

LED > 2 W: 200 W

Anschlüsse: Schraubklemmen, starr/flexibel 2 x 0,5 – 2,5 mm², mit Aderendhülse max. 1 x 2,5 mm²

Schutzart Außen Sensor: IP55

Lieferumfang:

Außen Lichtsensor **CCT15260**

Zubehör:

Außen Lichtsensor für IC Geräte **CCT15263**

Innen Lichtsensor für IC Geräte **CCT15262**

Ausführung	IP	TE	MG	VPE	Artikel-Nr.	UVP/Stk.
Dämmerungsschalter IC100, 1-Kanal	20	1	D3	1	CCT15482	146,50 €

Treppenlichtschalter MIN

Zwei Betriebsarten, die über den frontseitigen Umschalter eingestellt werden:
Zeitverzögertes Abschalten:

- Betrieb Treppenlichtzeitschalter
- Einschaltdauer 1 bis 7 Minuten einstellbar
- Einstellung über Rändelrad in 15 s-Schritten
- Durch Betätigung eines Tasters nachschaltbar

Bemessungsspannung: 230 V AC

Stromaufnahme der angeschlossenen Leuchttaster: max. 50 mA

Schutzart: IP20B

Bemessungsstrom: 16 A (cos φ = 1)

Treppenlichtzeitschalter MIN elektromechanisch



- Dauerbetrieb: Dauerbeleuchtung

Ausführung	TE	MG	VPE	Artikel-Nr.	Info	UVP/Stk.
1 Schließer	1	D3	1	15363		73,00 €

Treppenlichtzeitschalter MINs elektronisch

Zwei Betriebsarten, die über den frontseitigen Umschalter eingestellt werden:
Zeitverzögertes Abschalten: Einschaltdauer 30 Sekunden bis 20 Minuten einstellbar, Dauerbetrieb: Dauerbeleuchtung. Nachschalten durch Betätigung eines Schalters: Einschaltzeitablauf wird erneut gestartet.

Bemessungsspannung: 230 V AC

Stromaufnahme der angeschlossenen Leuchttaster: max. 150 mA

Schutzart: IP20B

Bemessungsstrom: 16 A (cos φ = 1)



Ausführung	TE	MG	VPE	Artikel-Nr.	Info	UVP/Stk.
1 Schließer	1	D3	1	CCT15232		77,60 €

Fernschalter iTL 16 A und 32 A

Lastkreis Bemessungsstrom: In bei $\cos \varphi = 0,6$

Lastkreis Spannung: iTL 1P und 2P 250 V, 50-60 Hz.



Spulenspannung	I _n	Polzahl	TE	MG	VPE	Artikel-Nr.	UVP/Stk.
230...240 V AC, 110 V DC	16 A	4P	2	D3	1	A9C30814	76,50 €
24 V AC, 12 V DC	16 A	4P	2	D3	1	A9C30114	80,70 €
230...240 V AC, 110 V DC	16 A	1P	1	D3	1	A9C30811	36,65 €
48 V AC, 24 V DC	16 A	1P	1	D3	1	A9C30211	39,20 €
24 V AC, 24 V DC	16 A	1P	1	D3	1	A9C30111	39,20 €
12 V AC, 6 V DC	16 A	1P	1	D3	1	A9C30011	39,00 €
230...240 V AC, 110 V DC	32 A	1P	1	D3	1	A9C30831	49,35 €
230...240 V AC	16 A	1P mit Zentral Ein/Aus	1	D3	1	A9C33811	71,90 €
230...240 V AC, 110 V DC	16 A	2P	1	D3	1	A9C30812	47,90 €
48 V AC, 12 V DC	16 A	2P	1	D3	1	A9C30212	48,35 €
24 V AC, 12 V DC	16 A	2P	1	D3	1	A9C30112	48,35 €
24 V AC	16 A	1P mit Zentral Ein/Aus	1	D3	1	A9C33111	74,10 €
48 V AC	16 A	1P mit Zentral Ein/Aus	1	D3	1	A9C33211	75,20 €

Installationsschütze iCT bis 100 A

Hauptstromkreis: Betriebsspannung:
250 V 1P und 2P, 400 V 3P und 4P
Steuerstromkreis: Betriebsspannung:
24 V: -10 % + 10 %, 230 / 240 V: -15 % + 6 %
Ausführung: ohne Vorwahl, brummfrei

Hinweis:
iCT 2P und 4P bis 100 A lieferbar. Bei
Montage mehrerer Schütze im Gehäuse
nebeneinander ist alle 8 Teilungseinheiten
ein Distanzstück 9 mm einzusetzen.



Steuerspannung	I _n	Hilfsschalter	Polzahl	TE	MG	VPE	Artikel-Nr.	UVP/Stk.
24 V	16 A	1S	1P	1	D3	1	A9C22111	40,75 €
230...240 V	16 A	1S	1P	1	D3	1	A9C22711	39,15 €
230...240 V	25 A	1S	1P	1	D3	1	A9C20731	51,80 €
24 V	16 A	1S + 1Ö	2P	1	D3	1	A9C22115	48,70 €
230...240 V	16 A	1S + 1Ö	2P	1	D3	1	A9C22715	48,65 €
12 V	16 A	2S	2P	1	D3	1	A9C22012	48,65 €
24 V	16 A	2S	2P	1	D3	1	A9C22112	49,70 €
230...240 V	16 A	2S	2P	1	D3	1	A9C22712	48,65 €
24 V	25 A	2S	2P	1	D3	1	A9C20132	59,20 €
230...240 V	25 A	2S	2P	1	D3	1	A9C20732	55,50 €
230...240 V	25 A	2Ö	2P	1	D3	1	A9C20736	64,60 €
220...240 V	40 A	2S	2P	2	D3	1	A9C20842	116,50 €
220...240 V	25 A	3S	3P	2	D3	1	A9C20833	61,70 €
220...240 V	40 A	3S	3P	3	D3	1	A9C20843	135,50 €
220...240 V	63 A	3S	3P	3	D3	1	A9C20863	177,50 €
220...240 V	16 A	4S	4P	2	D3	1	A9C22814	70,70 €
220...240 V	25 A	4S	4P	2	D3	1	A9C20834	68,00 €
24 V	25 A	4S	4P	2	D3	1	A9C20134	77,30 €
220...240 V	25 A	2S + 2Ö	4P	2	D3	1	A9C20838	77,00 €
220...240 V	40 A	4S	4P	3	D3	1	A9C20844	148,50 €
220...240 V	63 A	4S	4P	3	D3	1	A9C20864	195,50 €
220...240 V	63 A	4Ö	4P	3	D3	1	A9C20867	223,00 €
220...240 V	100 A	4S	4P	6	D3	1	A9C20884	436,00 €
230...240 V	40 A	4S	3P+N	3	D3	1	A9C24740	153,00 €
230...240 V	40 A	4Ö	3P+N	3	D3	1	A9C22740	174,50 €
230...240 V	63 A	4S	3P+N	3	D3	1	A9C24763	201,00 €
230...240 V	63 A	4Ö	3P+N	3	D3	1	A9C22763	230,00 €

Distanzstück 9 mm breit



für Installationsschütze CT

Ausführung	TE	MG	VPE	Artikel-Nr.	UVP/Stk.
Füll- und Distanzstück, 9mm, weiß	0,5	D7	1	A9A27062	14,25 €

Lasttrennschalter iSW, Ausschalter

Bemessungsspannung: 250 V AC (48 V DC),
Kurzschlussfestigkeit: 20 x I_n (1s),
Isolationsspannung: 500 V AC

I _n	Polzahl	TE	MG	VPE	Artikel-Nr.	UVP/Stk.
20 A	1P	1	D3	1	A9S60120	19,25 €
32 A	1P	1	D3	1	A9S60132	23,80 €
63 A	1P	1	D3	1	A9S65163	23,45 €
125 A	1P	1	D3	1	A9S65192	59,80 €
20 A	2P	2	D3	1	A9S60220	31,00 €
32 A	2P	2	D3	1	A9S60232	47,85 €
63 A	2P	2	D3	1	A9S65263	52,00 €
125 A	2P	2	D3	1	A9S65292	118,50 €
20 A	3P	3	D3	1	A9S60320	42,95 €
32 A	3P	3	D3	1	A9S60332	55,10 €
63 A	3P	3	D3	1	A9S65363	54,00 €
100 A	3P	3	D3	1	A9S65391	175,00 €
125 A	3P	3	D3	1	A9S65392	182,00 €
20 A	1P mit Glühlampe 230 V AC	1	D3	1	A9S61120	45,50 €
32 A	1P mit Glühlampe 230 V AC	1	D3	1	A9S61132	48,65 €



MG = Materialgruppe • VPE = Verpackungseinheit

Alle angegebenen Preise sind unverbindliche Listenpreise ohne Mehrwertsteuer. Gültig ab 01.01.2023.

Technische Änderungen vorbehalten. Angaben ohne Gewähr. Abbildungen dienen nur zur Veranschaulichung.

Gruppenschalter iSSW mit 2 Positionen



Norm: IEC 60669-1 und IEC 60947-5-1

Bemessungsbetriebsspannung (U_e): 250 V~

Bemessungsbetriebsstrom (I_b): 20 A

Anschluss:

Starr: min. 0,5 mm², max. 2 × 2,5 mm²

Feindrahtig oder mit Aderendhülse:
min. 0,5 mm², max. 2 × 2,5 mm²

- Gruppenschalter iSSW werden zum manuellen Schalten von elektrischen Stromkreisen eingesetzt

Ausführung	TE	MG	VPE	Artikel-Nr.	UVP/Stk.
1W	1	D3	1	A9E18070	32,10 €
1S+1Ö	1	D3	1	A9E18072	38,80 €

Gruppenschalter iSSW mit 3 Positionen



- Gruppenschalter iSSW werden zum manuellen Schalten von elektrischen Stromkreisen eingesetzt

Ausführung	TE	MG	VPE	Artikel-Nr.	UVP/Stk.
1S+1Ö	2	D3	1	A9E18073	35,55 €

Drucktaster iPB mit oder ohne Leuchtmelder

Bemessungsspannung: 250 V AC

Bemessungsstrom: 20 A

- Leuchtmelder in LED-Technologie

Schaltspiele: 30.000, **Anschlussklemmen:** für Kabel bis 2 x 2,5 mm²



Ausführung	Farbe Drucktaste	Farbe Leuchtmelder	Hilfsschalter	TE	MG	VPE	Artikel-Nr.	UVP/Stk.
Drucktaster iPB	rot		1 Ö	1	D3	1	A9E18031	17,95 €
Drucktaster iPB	grau		1 S	1	D3	1	A9E18032	18,90 €
Drucktaster iPB	grau		1 S + 1 Ö	1	D3	1	A9E18033	29,60 €
Drucktaster iPB, 110-230 V AC	grau	grün	1 S	1	D3	1	A9E18036	35,70 €
Drucktaster iPB, 110-230 V AC	grau	rot	1 Ö	1	D3	1	A9E18037	35,70 €
Drucktaster iPB, 110-230 V AC	grau	grün	1 S	1	D3	1	A9E18038	35,70 €

Steckdose iPC

- Schukosteckdose entspricht DIN 49440 / VDE 0620

Anschlussklemmen 16 A: 6 mm²



Ausführung	I _n	Polzahl	TE	MG	VPE	Artikel-Nr.	UVP/Stk.
Steckdose iPC, 250V AC, KEMA/VDE 0620, deutsche Ausführung	16	2P + E	2,5	D3	1	A9A15310	22,95 €
Steckdose iPC 250V AC VDE-0620, deutsche Ausführung mit LED	16	2P + E mit LED	2,5	D3	1	A9A15035	27,40 €
Steckdose iPC, DIN-Schienen Montage, 16A, VDE	16	2P + E, Farbe gelb	2,5	D3	1	15033	21,75 €

Klingeltransformator iTR

Primärspannung: 230 V AC ± 10 %, 50-60 Hz.

Sekundärspannung unter Last: 8-12-24 V ± 15 %



Leistung	Sekundärspannung	TE	MG	VPE	Artikel-Nr.	UVP/Stk.
4 VA	8-12 V AC	2	D3	1	R9C15412	45,30 €
8 VA	8-12 V AC	2	D3	1	R9C15812	39,00 €
16 VA	8-12 V AC	2	D3	1	A9A15212	59,90 €
25 VA	12-24 V AC	3	D3	1	A9A15215	74,90 €

Sicherheitstransformator iTR

- Galvanische Trennung zwischen Primär- und Sekundärspannung.
- Kurzschlussfest ausgeführt.

Primärspannung: 230 V AC ± 10 %, 50-60 Hz.

Sekundärspannung: 12-24 V ± 5 %



Leistung	Sekundärspannung	TE	MG	VPE	Artikel-Nr.	UVP/Stk.
16 VA	12-24 V AC	5	D3	1	A9A15218	82,60 €
25 VA	12-24 V AC	5	D3	1	A9A15219	99,30 €
40 VA	12-24 V AC	5	D3	1	A9A15220	137,00 €
63 VA	12-24 V AC	5	D3	1	A9A15222	153,50 €

Universaldimmer LED optimiert



- Automatische Lasterkennung
- Einschaltelligkeit individuell speicherbar
- einstellbare Mindestelligkeit (erforderlich für ESL und LEDs)
- Multispannungseingang (z.B. für Sprechanlagen)
- Memoryfunktion bei Stromausfall
- automatische elektronische Überlast- und Übertemperatur-Abschaltung
- Dimm-Einschaltfunktion
- Permanent EIN-Funktion (Test-Funktion)
- Soft-EIN und Soft-AUS schont das Leuchtmittel
- keine Mindestlast nötig

Ausführung	Dimmzeiteinstellung	TE	MG	VPE	Artikel-Nr.	UVP/Stk.
Universaldimmer STD400LED DIN	nein	1	D3	1	CCTDD20016	141,50 €
Universaldimmer STD400LED+ DIN	ja	1	D3	1	CCTDD20017	170,50 €

Phasenkontrollrelais iRCP



Überwachungsrelais kontrollieren elektrische Parameter und melden das Über- oder Unterschreiten von Schwellwerten. Überprüft die Präsenz der Spannung und die Lage der drei Phasen in einem Stromkreis (z.B. Motorzuleitung) und meldet Störungen wie Phasenausfall oder Phasenverschiebung.

Versorgungsspannung (U_n): V~: 400, ±15 %
Parameter einstellen: frontseitig

Ausgang Wechselkontakt: 8 A unter 250 V~ (cos ϕ = 1)
 Meldeschwelle des Störungsverhältnisses (Asymmetrie): 5...25 % von 400 V

Hysterese: fest, 5 % des Asymmetrieschwellwertes

Auslöseverzögerung: 0,3 s

Überwachung der Phasendrehrichtung

Überwachung der Phasenpräsenz

Hinweis:

Weitere Artikel finden Sie im Hauptkatalog **ZXKACTI9**

Ausführung	TE	MG	VPE	Artikel-Nr.	UVP/Stk.
1 Wechsler	2	D3	1	A9E21180	153,00 €

Automatisches Wiedereinschaltgerät ARA

Das automatische Wiedereinschaltgerät ARA bietet die folgenden Funktionen:

- Eine automatische Wiedereinschaltung der zugehörigen Schutzeinrichtung nach Auslösung.
- Die Verfügbarkeit von nicht-überwachten Anlagen erhöhen, die einen erschwerten Zugriff sowie die Erforderlichkeit einer permanenten Anlagenverfügbarkeit aufweisen (Mobilfunkstationen, Autobahnen, Pumpstationen, Flughäfen, Züge, Wetterstationen, Tankstellen, Geldautomaten, öffentliche Beleuchtung, Tunnel usw.). Der Versuch einer Wiedereinschaltung erfolgt zuerst automatisch ohne manuelles Eingreifen von Personen.

- Bei Wiedereinschaltung auf einen bestehenden Fehler wird die Automatik je nach Programm gesperrt und ein manuelles Einschalten ist zwingend erforderlich.
- Programmwahl mit unterschiedlicher Anzahl von automatischen Wiedereinschaltversuchen und Wartezeiten zwischen den Versuchen.

Hinweis:

Weitere Informationen: siehe Produktkatalog ZXKACTI9

ARA iC60



- Für Leitungsschutzschalter iC60

Ausführung	Versorgungsspannung	Polzahl	TE	MG	VPE	Artikel-Nr.	UVP/Stk.
Automatisches Wiedereinschaltgerät ARA für iC60 1P/2P - 4 Programme	230 V AC, 50 Hz	1P, 1P+N, 2P	3,5	D3	1	A9C70132	349,00 €
Automatisches Wiedereinschaltgerät ARA für iC60 3P/4P - 4 Programme	230 V AC, 50 Hz	1P, 1P+N, 2P	3,5	D3	1	A9C70134	349,00 €

ARA iID



- Für Fehlerstrom-Schutzschalter iID

Ausführung	Versorgungsspannung	Polzahl	TE	MG	VPE	Artikel-Nr.	UVP/Stk.
Automatisches Wiedereinschaltgerät ARA für iID 2P - 1 Programm	230 V AC, 50 Hz	3P, 3P+N, 4P	3,5	D3	1	A9C70342	342,00 €
Automatisches Wiedereinschaltgerät ARA für iID 4P - 1 Programm	230 V AC, 50 Hz	3P, 3P+N, 4P	3,5	D3	1	A9C70344	342,00 €

Programm	iC60	iID	Anzahl Wiedereinschaltversuche	TA	TB	Finales Wiedereinschalten Y2
	1P, 1P+N, 2P: A9C70132 3P, 4P: A9C70134	2P: A9C70342 4P: A9C70344		Verzögerung vor dem Wiedereinschalten	Prüfzyklus	
–	–	1 Programm	–	–	–	–
1 2 4 3	●	–	1	10 s	6 Min.	Einmal nach Sperrung
1 2 4 3	●	–	3	10 s 1 Min. 3 Min.	2 Min. 6 Min. 6 Min.	–
1 2 4 3	●	–	5	10 s 1 Min. 3 Min. 3 Min. 3 Min.	2 Min. 6 Min. 6 Min. 6 Min. 6 Min.	–
1 2 4 3	●	–	5	10 s 1 Min. 3 Min. 4 Min. 5 Min.	2 Min. 6 Min. 8 Min. 10 Min. 12 Min.	–
Nur 1 Programm verfügbar	–	●	15	10 s 20 s 40 s 3 Min.	30 Min. 30 Min. ...	Einmal pro Zyklus

MG = Materialgruppe • VPE = Verpackungseinheit

Alle angegebenen Preise sind unverbindliche Listenpreise ohne Mehrwertsteuer. Gültig ab 01.01.2023.

Technische Änderungen vorbehalten. Angaben ohne Gewähr. Abbildungen dienen nur zur Veranschaulichung.

Fernantrieb RCA

Der Fernantrieb RCA bietet die folgenden Funktionen:

- Fernschalten (Öffnen und Schließen) von Leitungsschutzschaltern mit oder ohne FI-Block Vigi iC60 und optionaler Zusatzausrüstung.
- Fernschalten des Leitungsschutzschalters nach Auslösung entsprechend den geltenden Sicherheitsrichtlinien und Vorschriften.
- Lokale Steuerung durch Betätigungsgriff.
- Verriegelung der Einheit in Ausstellung mittels Vorhängeschloss möglich.

2 Betriebsarten nach einer Auslösung sind möglich:

- A: Ferneinschaltung möglich;
- B: Ferneinschaltung nicht möglich (deaktiviert).

Geräteversionen mit der Ti24-Schnittstelle bieten folgende Vorteile:

- Direkte Anbindung des Fernantriebs an eine speicherprogrammierbare Steuerung (SPS), ein Überwachungssystem sowie sonstige Kommunikationsgeräte mit 24 V DC Ein-/Ausgängen zur Steuerung des Fernantriebs und Verarbeitung der Meldungen des Hilfs- und Fehlermeldeschalters.
- Schnelle, zuverlässige und einfache Verbindung des Fernantriebs mit dem Acti 9-Smartlink dank der vorgefertigten Kabel.
- Fern-Anzeige durch den potenzialfreien „OF“-Kontakt.
- Auswahl von 2 Betriebsarten „1 und 3“ möglich.

Hinweis:

Die Zusatzausrüstung iMDU (Koppelrelais) ermöglicht die Steuerung mit 24/48 V AC/DC.

Fernantrieb RCA

ComReady



- Für LS-Schalter 1P, 1P+N, 2P

Ausführung	Spannung	Polzahl	TE	MG	VPE	Artikel-Nr.	UVP/Stk.
Fernantrieb RCA für iC60, 230 V AC, seitlich anbaubar, ohne Ti24-Schnittstelle	230 V AC, 50 Hz	1P, 1P+N, 2P	3,5	D3	1	A9C70112	273,00 €
Fernantrieb RCA mit Ti24 für iC60, 230 V AC, seitlich anbaubar, mit Ti24-Schnittstelle	230 V AC, 50 Hz	1P, 1P+N, 2P	3,5	D3	1	A9C70122	299,00 €
Fernantrieb RCA für iC60, 230 V AC, seitlich anbaubar, ohne Ti24-Schnittstelle	230 V AC, 50 Hz	3P, 3P+N, 4P	3,5	D3	1	A9C70114	281,00 €
Fernantrieb RCA mit Ti24 für iC60, 230 V AC, seitlich anbaubar, mit Ti24-Schnittstelle	230 V AC, 50 Hz	3P, 3P+N, 4P	3,5	D3	1	A9C70124	299,00 €

Automatisches Wiedereinschaltgerät ARA

- Der fernschaltbare Leitungsschutzschalter Reflex iC60 integriert in einem kompakten Gerät die Funktionen Schalten und Schützen. Reflex iC60 eignet sich hervorragend für die automatisierte Steuerung von z.B. umfangreichen Beleuchtungsanlagen.
- Steuerung: Fernschaltung mittels Impuls und/oder Dauersignal entsprechend einem der 3 einstellbaren Betriebsarten durch den Anwender.
- Leitungsschutzschalter:
 - Schützen von Stromkreisen gegen Kurzschlussströme,
 - Schützen von Stromkreisen gegen Überlastströme,
 - Trennen von Stromkreisen.

Die Wiedereinschaltung nach einer Fehlerauslösung erfolgt manuell durch den Knebel des Leitungsschutzschalters.

Die Ti24-Schnittstelle erlaubt die direkte Anbindung an SPS oder dezentrale E/A, um:

- die Fernsteuerung vorzunehmen (Y3);
- die Schaltstellung (OF) oder eine Fehlerauslösung (SD) anzuzeigen.

Die Ti24-Schnittstelle ermöglicht einen schnellen, zuverlässigen Anschluss des Reflex iC60 an Acti9-Smartlink, mittels der vorgefertigten Kabel.

Hinweis:

Zur Ansteuerung des Reflex iC60 an den Klemmen Y1/Y2 mit Steuerungsspannungen 24/48 V AC/DC wird das Zusatzgerät iMDU(Relais) benötigt.

Weitere Informationen: siehe Produktkatalog ZXXACTI9

Wechselstrom (AC) 50 Hz

Ausschaltvermögen (I _{cu}) gemäß IEC/EN 60947-2				
L/L (2P, 3P, 4P)	Betriebsspannung (U _e)			Betriebsausschaltvermögen (I _{cs})
	220 bis 240 V	380 bis 415 V		
Reflex iC60N				
Nennstrom (I _n)	10 bis 40 A	20 kA	10 kA	75 % von I _{cu}
	63 A	20 kA	10 kA	50 % von I _{cu}
Reflex iC60H				
Nennstrom (I _n)	10 bis 40 A	30 kA	15 kA	50 % von I _{cu}

Reflex iC60N Ti24 Charakteristik B

Nennstrom (I _n) A	Pohlzahl	TE	MG	VPE	Artikel-Nr.	UVP/Stk.
10 A	2 P	4,5	D3	1	A9C61210	278,00 €
16 A	2 P	4,5	D3	1	A9C61216	258,00 €
25 A	2 P	4,5	D3	1	A9C61225	286,00 €
40 A	2 P	4,5	D3	1	A9C61240	332,00 €
63 A	2 P	4,5	D3	1	A9C61263	377,00 €
10 A	3 P	5,5	D3	1	A9C61310	283,00 €
16 A	3 P	5,5	D3	1	A9C61316	281,00 €
25 A	3 P	5,5	D3	1	A9C61325	303,00 €
40 A	3 P	5,5	D3	1	A9C61340	349,00 €
63 A	3 P	5,5	D3	1	A9C61363	377,00 €
10 A	4 P	6,5	D3	1	A9C61410	375,00 €
16 A	4 P	6,5	D3	1	A9C61416	356,00 €
25 A	4 P	6,5	D3	1	A9C61425	396,00 €
40 A	4 P	6,5	D3	1	A9C61440	461,00 €
63 A	4 P	6,5	D3	1	A9C61463	496,00 €

Reflex iC60N Ti24 Charakteristik D

Nennstrom (I _n) A	Pohlzahl	TE	MG	VPE	Artikel-Nr.	UVP/Stk.
10 A	2 P	4,5	D3	1	A9C62210	289,00 €
16 A	2 P	4,5	D3	1	A9C62216	276,00 €
25 A	2 P	4,5	D3	1	A9C62225	315,00 €
40 A	2 P	4,5	D3	1	A9C62240	345,00 €
63 A	2 P	4,5	D3	1	A9C62263	424,00 €
10 A	3 P	5,5	D3	1	A9C62310	307,00 €
16 A	3 P	5,5	D3	1	A9C62316	301,00 €
25 A	3 P	5,5	D3	1	A9C62325	332,00 €
40 A	3 P	5,5	D3	1	A9C62340	364,00 €
63 A	3 P	5,5	D3	1	A9C62363	424,00 €
10 A	4 P	6,5	D3	1	A9C62410	403,00 €
16 A	4 P	6,5	D3	1	A9C62416	386,00 €
25 A	4 P	6,5	D3	1	A9C62425	438,00 €
40 A	4 P	6,5	D3	1	A9C62440	476,00 €
63 A	4 P	6,5	D3	1	A9C62463	556,00 €

Reflex iC60N Ti24 Charakteristik D



Nennstrom (I _n) A	Pohlzahl	TE	MG	VPE	Artikel-Nr.	UVP/Stk.
10 A	2 P	4,5	D3	1	A9C63210	316,00 €
16 A	2 P	4,5	D3	1	A9C63216	303,00 €
25 A	2 P	4,5	D3	1	A9C63225	345,00 €
10 A	3 P	5,5	D3	1	A9C63310	334,00 €
16 A	3 P	5,5	D3	1	A9C63316	320,00 €
25 A	3 P	5,5	D3	1	A9C63325	364,00 €
10 A	4 P	6,5	D3	1	A9C63410	438,00 €
16 A	4 P	6,5	D3	1	A9C63416	421,00 €
25 A	4 P	6,5	D3	1	A9C63425	476,00 €

Reflex iC60H Ti24 Charakteristik B



Nennstrom (I _n) A	Pohlzahl	TE	MG	VPE	Artikel-Nr.	UVP/Stk.
10 A	2 P	4,5	D3	1	A9C64210	307,00 €
16 A	2 P	4,5	D3	1	A9C64216	295,00 €
25 A	2 P	4,5	D3	1	A9C64225	329,00 €
40 A	2 P	4,5	D3	1	A9C64240	381,00 €
10 A	3 P	5,5	D3	1	A9C64310	325,00 €
16 A	3 P	5,5	D3	1	A9C64316	315,00 €
25 A	3 P	5,5	D3	1	A9C64325	349,00 €
40 A	3 P	5,5	D3	1	A9C64340	403,00 €
10 A	4 P	6,5	D3	1	A9C64410	428,00 €
16 A	4 P	6,5	D3	1	A9C64416	412,00 €
25 A	4 P	6,5	D3	1	A9C64425	460,00 €
40 A	4 P	6,5	D3	1	A9C64440	529,00 €

Reflex iC60H Ti24 Charakteristik C



Nennstrom (I _n) A	Pohlzahl	TE	MG	VPE	Artikel-Nr.	UVP/Stk.
10 A	2 P	4,5	D3	1	A9C65210	334,00 €
16 A	2 P	4,5	D3	1	A9C65216	317,00 €
25 A	2 P	4,5	D3	1	A9C65225	359,00 €
40 A	2 P	4,5	D3	1	A9C65240	395,00 €
10 A	3 P	5,5	D3	1	A9C65310	353,00 €
16 A	3 P	5,5	D3	1	A9C65316	336,00 €
25 A	3 P	5,5	D3	1	A9C65325	381,00 €
40 A	3 P	5,5	D3	1	A9C65340	417,00 €
10 A	4 P	6,5	D3	1	A9C65410	464,00 €
16 A	4 P	6,5	D3	1	A9C65416	443,00 €
25 A	4 P	6,5	D3	1	A9C65425	504,00 €
40 A	4 P	6,5	D3	1	A9C65440	554,00 €

Reflex iC60H Ti24 Charakteristik D



Nennstrom (I _n) A	Pohlzahl	TE	MG	VPE	Artikel-Nr.	UVP/Stk.
10 A	2 P	4,5	D3	1	A9C66210	359,00 €
16 A	2 P	4,5	D3	1	A9C66216	349,00 €
25 A	2 P	4,5	D3	1	A9C66225	395,00 €
10 A	3 P	5,5	D3	1	A9C66310	382,00 €
16 A	3 P	5,5	D3	1	A9C66316	371,00 €
25 A	3 P	5,5	D3	1	A9C66325	417,00 €
10 A	4 P	6,5	D3	1	A9C66410	504,00 €
16 A	4 P	6,5	D3	1	A9C66416	488,00 €
25 A	4 P	6,5	D3	1	A9C66425	554,00 €



Zählerplatz- und Verteilertechnik für den Wohnbau

Innovationen – Made in Germany

Als neuer Partner im Team Schneider Electric bringt ABN ein wichtiges Kompetenzfeld für den Bereich vernetzter und energieeffizienter Gebäudelösungen in ein Team starker Marken, die sich nun im Verbund optimal ergänzt.

Als Spezialist für Zählerplatz- und Verteilersysteme agiert ABN als Systempartner für Elektrofachhandel, Elektroinstallateure und Schaltanlagenbauer und bietet hochwertige Produkte aus den Bereichen Zählerplatztechnik, Verteilertechnik und anderen maßgeschneiderten Dienstleistungen. Der Name ABN verbindet sich für unsere Kunden seit über 75 Jahren mit Qualität, Service und zuverlässiger Partnerschaft.

Der ABN-Feldverteiler ist ein vielseitig einsetzbares Produkt mit hoher Flexibilität. Ob nun als Unterverteiler im Wohngebäude, als Verteiler für gewerbliche Zwecke oder für Multimedia-Anwendungen – für jeden Anwendungsfall bietet er die passende Lösung.



Mit dem Planungsprogramm ecoreal^{ZP} können Sie in wenigen Schritten Ihre individuelle Zählerplatzlösung konfigurieren.
Zum Planungsprogramm ecoreal^{ZP}

Zählerplatztechnik

TAR NS / VDE-AR-N 4100	678
ecoreal ^{ZP} – Die Zählerplatz-App	682
Strom im Haus – der ABN-Zählerschrank	684
Strom im Freien – die ABN-Zähleranschlussäule	685
AMIGO Kleinverteiler	686
ABN Feldverteiler-System	687
Die vernetzte Energieverteilung - Resi9	688
Die neue multimediale Welt – LexCom Home	689

Passende Seminare für diesen Produktbereich



Seminarprogramm 014883
Energieeffizienz mit Wohnbau 4.0



Seminarprogramm 014967
Zweckbau 4.0 und Outdoor

TAR NS / VDE-AR-N 4100

Die aktualisierte Anwendungsregel VDE-AR-N 4100:2019-04 ist seit dem 1. April 2019 in Kraft. Der Zählerschrank wird so auf zukünftige Anforderungen vorbereitet.

Ebenfalls enthalten sind die technischen Mindestanforderungen für Zählerplätze in elektrischen Anlagen mit direkter Messung und Betriebsströmen. Diese sind bis maximal 63 A definiert und an das Niederspannungsnetz der allgemeinen Stromversorgung angeschlossen.



Die neuen Anforderungen an Zählerplätze in elektrischen Anlagen im Niederspannungsnetz

- Bei neuen Zähleranlagen ist immer ein APZ-Raum zu integrieren
- Der APZ-Raum ist angrenzend an der Ober- oder Unterkante des Zählerschranks anzubringen
- Abmessungen: Mindestmaße – Höhe 300 mm und Breite 250 mm
- Ein durchgängiges Systemlochblech mit einer Hutschiene min. 4 TE breit
- Eine RJ45-Datenschnittstelle als Verbindung zum Raum für Zusatzanwendungen (RfZ)
- Eine Spannungsversorgung max. 16 A mit Zuleitung aus dem ungemessenen Bereich sowie die Abgangsleitung bestückt mit 3-poligem Stecker
- Der RfZ gewinnt an Bedeutung, die Betriebsmittel für das intelligente Messsystem (iMsys) haben Marktreife erlangt und werden vermehrt zum Einsatz kommen. Die Leitungsverlegung ist nach der VDE 0603-100 auszuführen.
- Datenleitung zwischen HÜP und APZ-Raum als Leerrohr oder Kanal, Mindestdurchmesser 25 mm
- Einsatz der OKK, von der TAB-Vorgabe des jeweiligen VNB abhängig
- Zählerschränke nach DIN VDE 0603 einsetzen
- Bei Erzeugeranlagen beachten Sie zusätzlich auch die gültige VDE-AR-N 4105

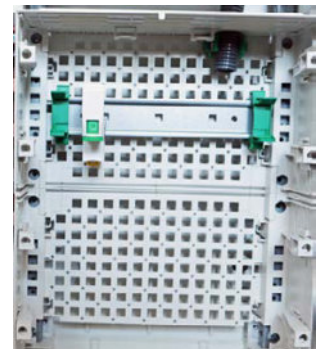

Aufbau eines Zählerplatzes

Damit ein Zählerschrank ausreichend Schutz bietet, muss man verpflichtend die IP-Schutzart des Gehäuses angeben. Diese gibt die Eignung von elektrischen Betriebsmitteln für die jeweiligen Umgebungsbedingungen an, zusätzlich bietet sie Schutz für den Menschen bei einer potentiellen Gefährdung.

Nach DIN VDE 0470-1 ist eine IP-Schutzart von mindestens **IP31** für eine Aufputzausführung und **IP30** für eine Unterputzausführung von Gehäusen innerhalb von Gebäuden erforderlich.

Auch die Schutzklassen sind ein wichtiger Bestandteil der Schutzmaßnahmen von elektrischen Betriebsmitteln. Die Schutzklassen 1 und 2 dienen zum Schutz für alle elektrischen Betriebsmittel und Anlagenteile, sowie vor Isolationsfehlern.

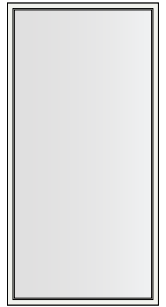

• Anlagenseitiger Anschlussraum (AAR)

Nach DIN VDE 0603-2-1 sind Zählerplätze mit einem AAR von mindestens 300 mm zu verwenden.

Im AAR können folgende Betriebsmittel verbaut werden: Hauptschalter, RJ45-Schnittstellen, LS-Schalter oder FI-Schutzeinrichtungen. Alle weiteren Betriebsmittel benötigen eine zusätzliche Unterverteilung oder ein Verteilerfeld.

• Zählerplatz (ZP):

Das Zählerplatzfeld ist 450 mm hoch und beinhaltet einen **Raum für Zusatzanwendungen (RfZ)**.

Im RfZ werden Betriebsmittel des Netz- und Messstellenbetreibers für intelligente Messsysteme untergebracht. Dazu gehören z.B. Smart-Meter-Gateway (SMG) oder Steuerboxen.

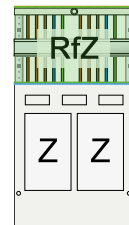

Hier gilt es zwei verschiedene Arten von Ausführungen zu beachten:

- Bei Zählerplätzen mit der eHZ-Befestigung ist der RfZ standardmäßig integriert.
- Bei einem Zählerplatz mit 3-Punkt-Befestigung kann eine Adapterplatte als RfZ-Ersatz zusätzlich dazu konfiguriert werden.

• Netzseitiger Anschlussraum (NAR):

Der NAR wird mit einem 5-poligen Sammelschienen-System vorbereitet und dient zum Einbau der SH-Schalter. Die Mindesthöhe beträgt 300 mm.

Im NAR können folgende Betriebsmittel Platz finden: SH-Schalter, Überspannungsschutz, RJ45-Schnittstellen oder Steuersicherung für intelligentes Messsystem.

Technische Ausführung eines ZP

- Zählerplätze sind mit Bemessungsströmen von 63 A auszulegen.
- Zählerschränke sind ausschließlich nach DIN VDE 0603 zu errichten.
- Dauerhafte Temperaturen von über 30° C sind zur Installation nicht zulässig (DIN 18012)
- Zählerreservfelder müssen spannungsfrei und berührungssicher gesichert werden

Bauhöhe 7

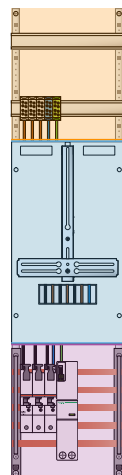

Bauhöhe 9

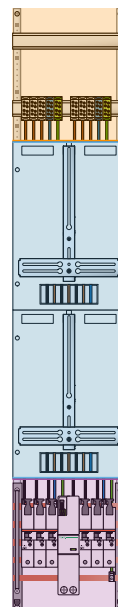

□ AAR

□ ZP

□ RfZ

□ NAR



Das Smart-Meter-Gateway (SMG) ist die zentrale Kommunikationseinheit eines intelligenten Messsystems, welches nach den Vorgaben des Bundesamt für Sicherheit in der Informationstechnik (BSI) entwickelt wurde. Die Hauptaufgabe des Smart-Meter-Gateways ist die sichere Datenübertragung im intelligenten Messsystem. Mit Hilfe verschiedener Schnittstellen lässt sich die Kommunikationseinheit mit anderen Komponenten verbinden.

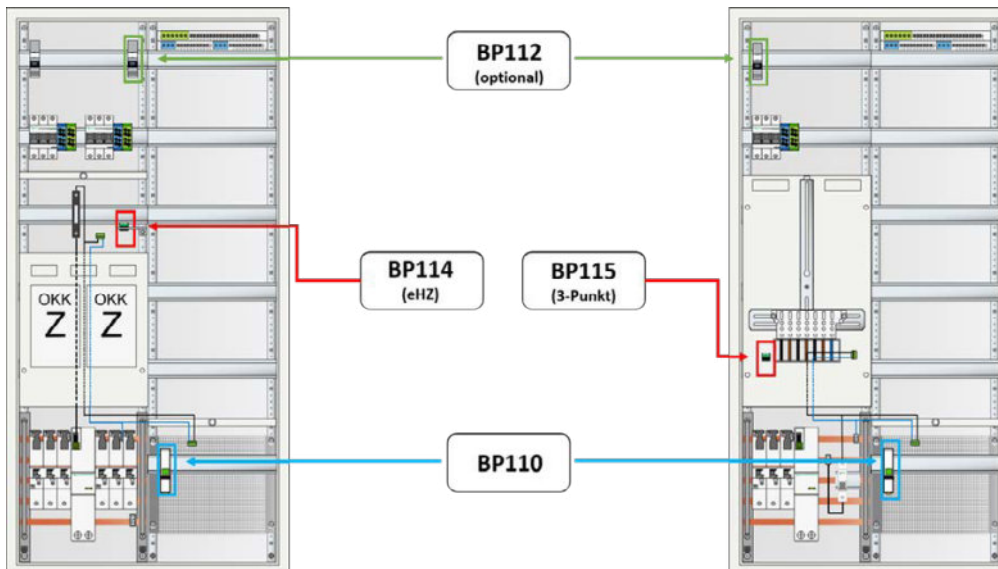

Das Local-Metrological-Network (LMN) ermöglicht dem SMG die Kommunikation zwischen einem oder mehreren Zählern. Über das Home-Area-Network (HAN) wird dem SMG die Kommunikation mit dem häuslichen Netzwerk ermöglicht.

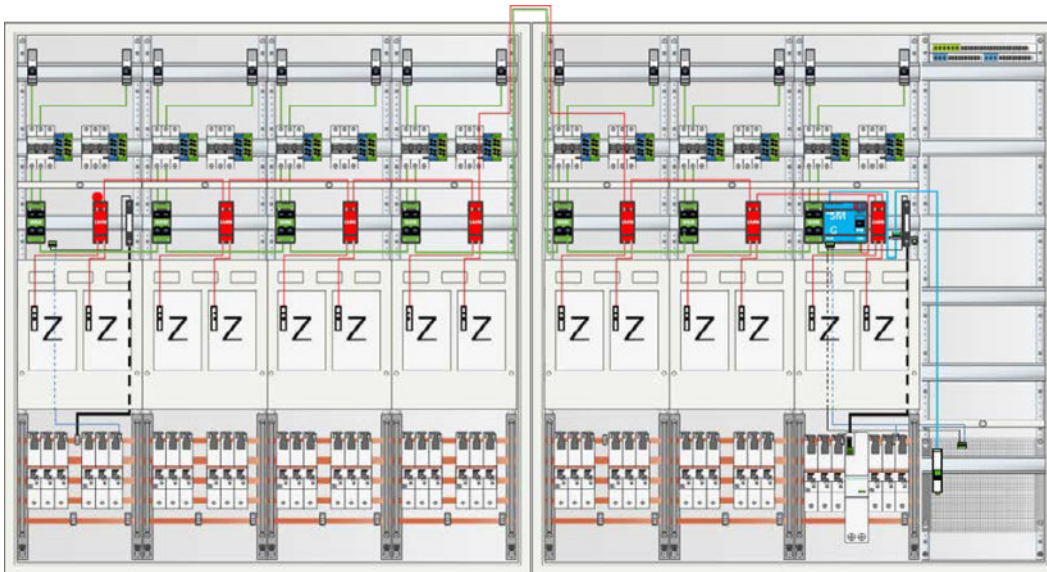

- Pro Anlage ist ein APZ-Raum mit einer Spannungsversorgung vorzusehen (z.B. BP110AR)
- Pro Schrank benötigt das LMN-Modul eine erneute Spannungsversorgung (BP110XR)
- Eine RJ45-Schnittstelle dient als Verbindung vom APZ-Raum zum Raum für Zusatzanwendungen RFZ (BP114/BP115)



Betriebsmittel	Beschreibung
	Smart-Meter-Gateway (SMG)
	LMN-Modul, ist ein RJ12-Splitter
	HAN-Modul, ist ein RJ45-Switch

Leitungen	Beschreibung
	Wide Area Network (WAN)
	Local Metrological Network (LMN)
	Home Area Network (HAN)

- Pro Anlage ist ein APZ-Raum mit einer Spannungsversorgung zu versehen (z.B. BP110AR)
- Für jeden zusätzlichen Schrank benötigt das LMN-Modul eine weitere Spannungsversorgung (z.B. BP110XR)
- Eine RJ45-Schnittstelle wird als Verbindung vom APZ-Raum zum Raum für Zusatzaufwendungen (RfZ) benötigt. Ist bei einer Anlage eine Schrank-Schrank-Verbindung notwendig, so wird eine weitere Schnittstelle benötigt (z.B. BP114/BP115).

Nach der VDE-AR-N 4100 müssen neue Zählerplätze mit anschlussfertiger Netzwerkverdrahtung ausgestattet werden. Hierzu werden RJ45-Schnittstellen in den Zählerschränken untergebracht.

Bestückungspaket mit Spannungsversorgung für APZ-Raum und RfZ BP106AR bzw. BP110AR:

- Für die Montage im NAR
- Für eHZ und 3-Punkt geeignet
- Spannungsabgriff von der Sammelschiene im NAR

Bestückungspaket mit Spannungsversorgung für RfZ BP106XR bzw. BP110XR:

- Für eHZ und 3-Punkt geeignet
- Spannungsabgriff von der Sammelschiene im NAR
- Montage der Sicherung im NAR

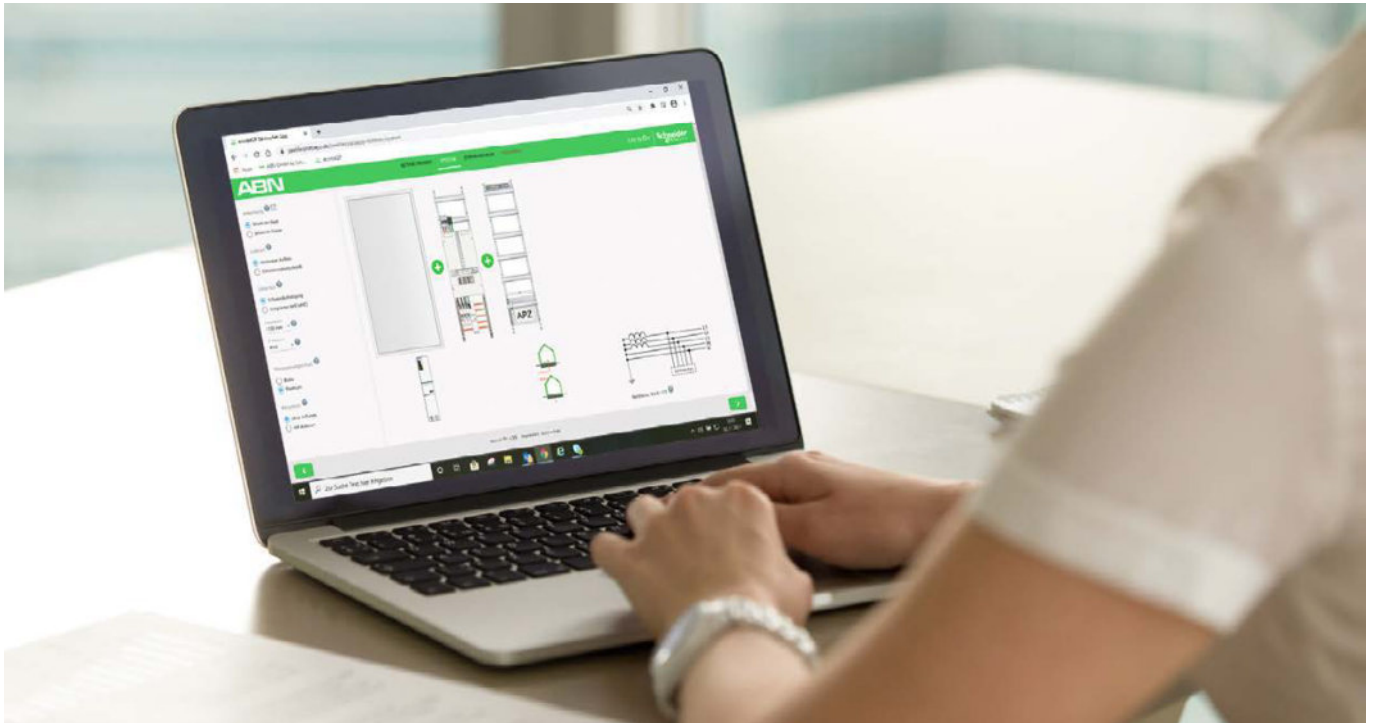

ecoreal^{ZP} – Die Zählerplatz-App

Mit dem Planungsprogramm ecoreal^{ZP} können Sie in wenigen Schritten Ihre individuelle Zählerplatzlösung konfigurieren. Die App bietet Ihnen Produkte zur Auswahl, die auf die Technischen Anschlussbedingungen der jeweiligen Energieversorger abgestimmt sind.

System GEYER

Neben Strom im Haus-Anwendungen sind auch Lösungen für Strom im Freien konfigurierbar. **System GEYER**

Der kürzeste Weg zu Ihrem individuellen Zählerplatzsystem

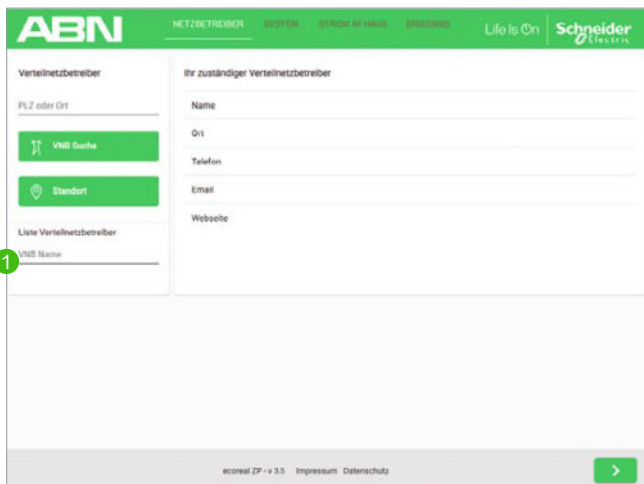

Standort bestimmen

- Via PLZ, Ort oder Standortermittlung per GPS
- Der zuständige Netzbetreiber wird ermittelt und angezeigt

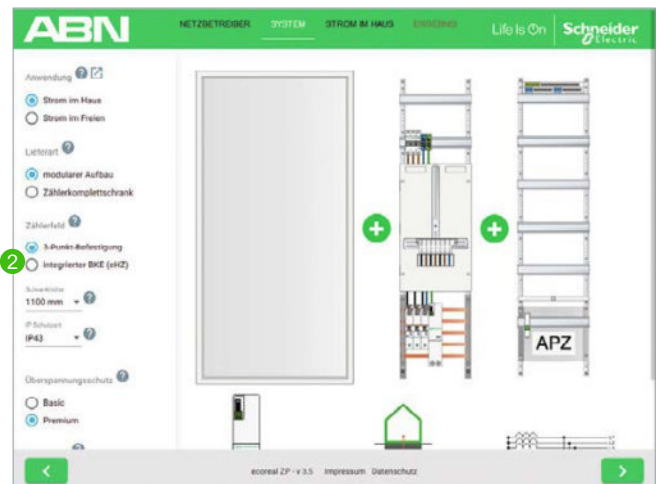

Auswahl Portfolio

- Auswahl zwischen modularem Aufbau und Zählerkomplettlösungen in den Bereichen Strom im Haus und Strom im Freien

Modularer Aufbau

Im modularen Aufbau haben Sie die Möglichkeit, Art und Anzahl des gewünschten Zählerplatzes zu wählen. Aus einer Vielzahl von Kombinationsmöglichkeiten können Sie sich Ihren individuellen Zählerplatz zusammenstellen.

Anhand der von Ihnen ausgewählten Komponenten und unter Berücksichtigung der Vorgaben des Netzbetreibers wird automatisch das passende Zubehör ermittelt. Das ausgewählte Zubehör, wie zum Beispiel der Überspannungsschutz, kann nachträglich noch auf Ihren Wunsch angepasst werden.

Komplettlösungen

Wenn es ganz schnell gehen soll, bietet Ihnen die App ecoreal^{2P} eine übersichtliche Auswahl vorkonfektionierter Zählerkomplettlösungen, die für häufige Anwendungsfälle geeignet sind.

Elbridge 2.0

Zur Vereinfachung des Bestellprozesses können Konfigurationsergebnisse in den Großhandelsshop übertragen und somit Erfassungsarbeiten minimiert werden. Der Elbridge-Konfigurator kann direkt über die Website aufgerufen werden. Außerdem ist die Ansicht früherer Konfigurationen möglich.

Ergebnisausgabe

Nach erfolgreicher Eingabe Ihrer gewünschten Konfiguration, präsentiert Ihnen die App ecoreal^{2P} im Ergebnis sämtliche Aufbaupläne und die Materialliste. Das Ergebnis können Sie als PDF oder Excel-Tabelle weiterleiten, zum Beispiel per Mail versenden.

Ob im Kundengespräch, auf der Baustelle oder im Büro, die App ecoreal^{2P} unterstützt Sie bei der täglichen Planung von Zählerplatzsystemen.

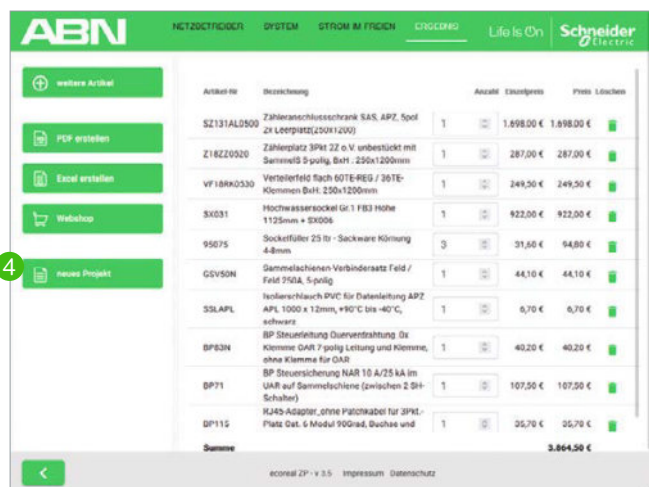
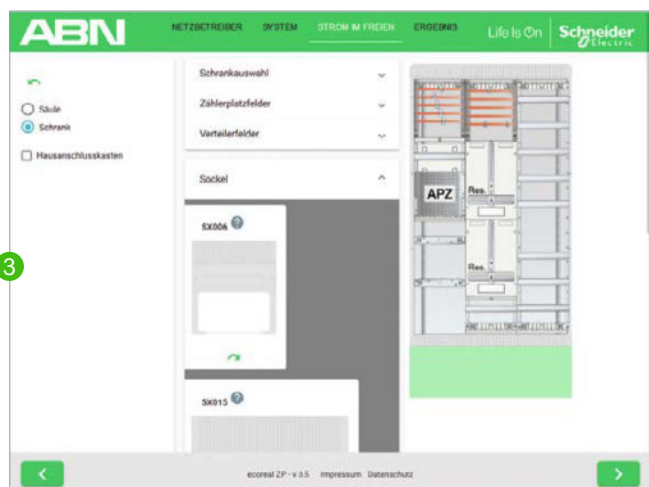

Modularer Aufbau

- Individuelle Zählerplatzlösungen aus einer Vielzahl von Kombinationsmöglichkeiten zusammenstellen

Ergebnis anzeigen

- Konfiguration steht mit Aufbauplänen und Materialliste bereit
- Download als Excel, alternativ Versand via E-Mail als PDF
- Direkte Übertragung an einen Webshop

Strom im Haus – der ABN-Zählerschrank

Der ABN-Zählerschrank: gewohnte Qualität – vollgepackt mit Innovationen

Hinweis:

Jedes dieser Felder hat eine funktionelle Anwendung, die in der VDE-AR-N 4100:2019-04 (TAR NS) festgelegt ist.

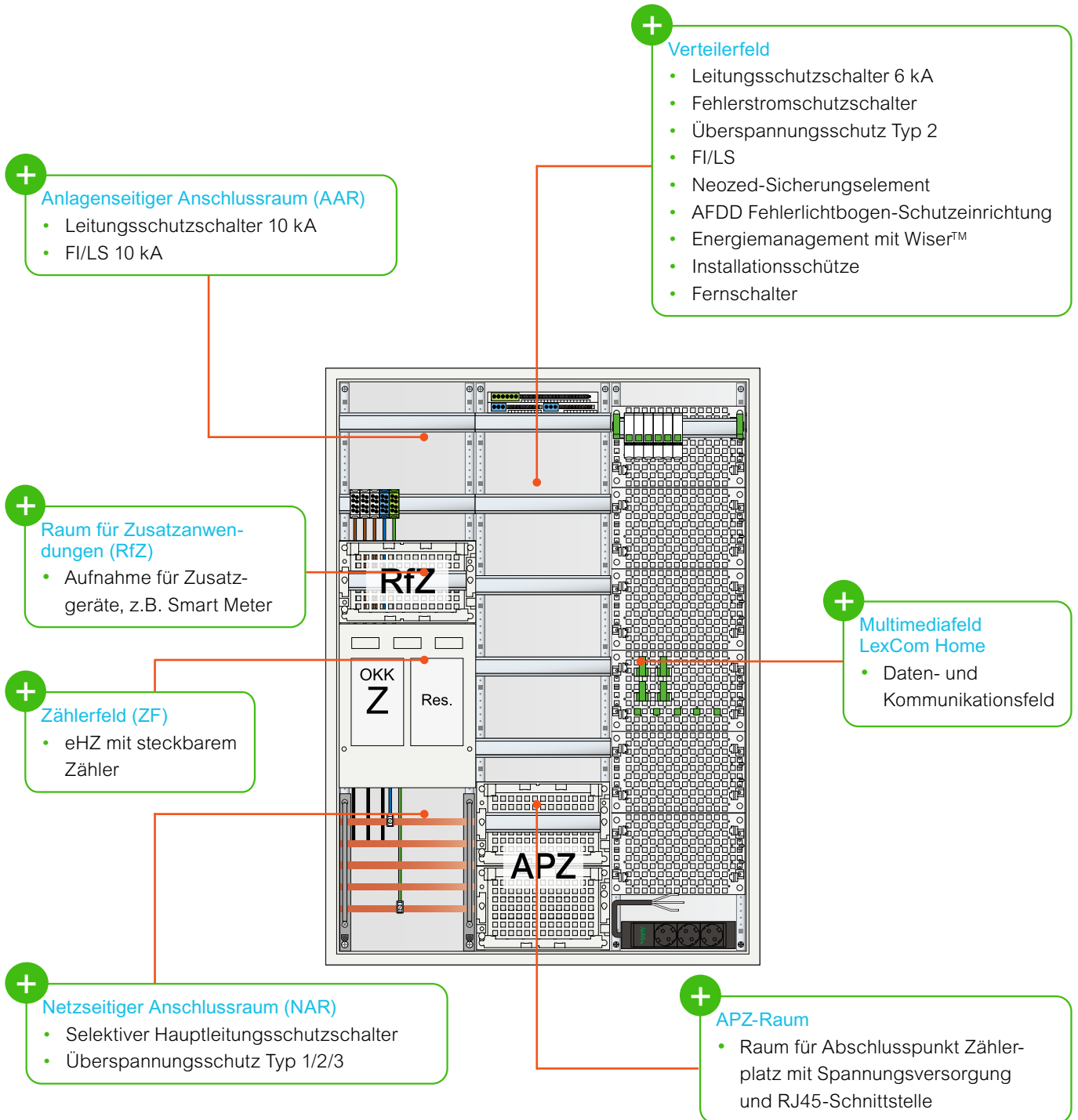

Strom im Freien – die ABN-Zähleranschlussssäule

System GEYER – bewährt und modern

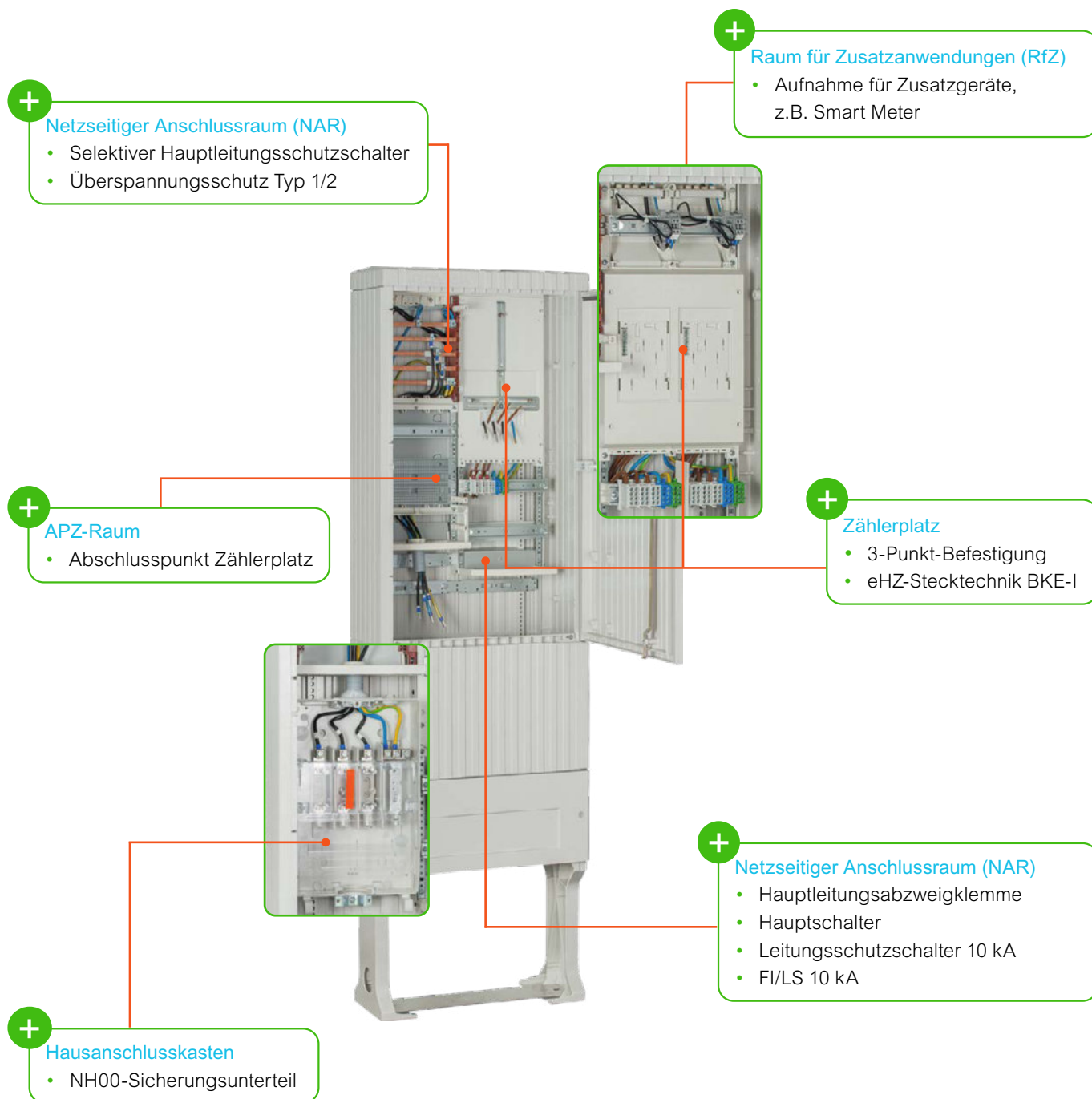

AMIGO Kleinverteiler

Seit nahezu zwei Jahrzehnten steht AMIGO für das ABN Kleinverteiler-System, das Installations-Praxis und Anwenderkomfort in sich vereint. Ob in Eigenheim, Wohnung oder Hotelzimmer – mit AMIGO wird die Unterverteilung zum Freund jedes Installateurs. Und für das Zuhause von Endkunden ist der Kleinverteiler der Ort, wo das Herz des Wohnkomforts schlägt. Denn schließlich wären ohne ihn die allermeisten Elemente zeitgemäßer Wohnlichkeit schlicht nicht denkbar.

Entdecken Sie die Vorteile:

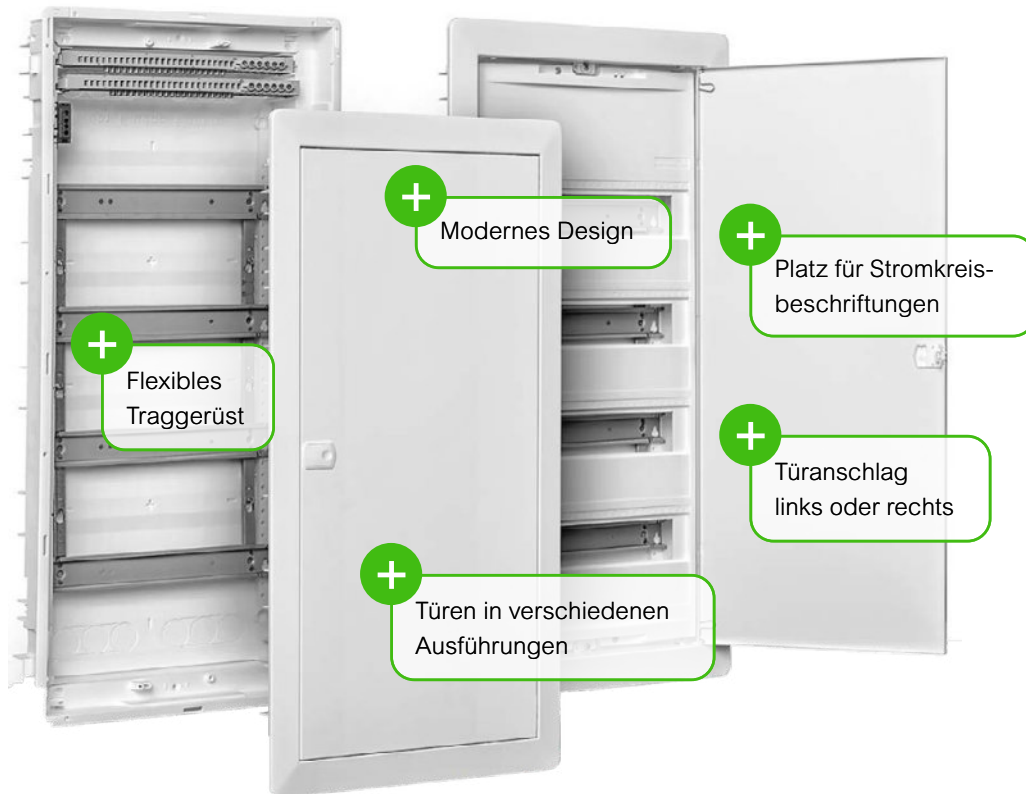

ABN Feldverteiler-System

Der ABN-Feldverteiler ist ein vielseitig einsetzbares Produkt mit hoher Flexibilität. Ob nun als Unterverteiler im Wohngebäude, als Verteiler für gewerbliche Zwecke oder für Multimedia-Anwendungen – für jeden Anwendungsfall bietet er die passende Lösung.

Der Feldverteiler ist als 110 mm tiefe Unterputz-/Hohlwand-Variante oder als 160 mm tiefe Aufputz-Variante erhältlich, sowohl in modularer als auch in kompletter Lieferform. Bei der Komplettlieferung ist der Feldverteiler bereits mit Verteilerfeldern bestückt; er lässt sich jedoch auch modular für alle Bedürfnisse zusammenstellen und wird somit zur System-Lösung. Natürlich ist der Feldverteiler auch für Multimedia-Anwendungen erhältlich. Die Anforderungen an den modernen Wohnbau, aber auch im Zweckbau, sind vielfältig: Der Feldverteiler ist ein vielseitiges Produkt mit der nötigen Flexibilität, um für jede Anwendung die passende Lösung zu bieten.

Feldverteiler als Unterverteiler

im Wohngebäude mit Gebäudetechnik

Feldverteiler für gewerbliche Zwecke

mit Verdrahtungsräumen für Reihenklemmen

Multimedia-Feldverteiler

um den Ansprüchen des modernen Wohnbaus und der Vernetzung gerecht zu werden



Detaillierte Informationen zum ABN-Feldverteiler können dem Katalog „Systembeschreibung Feldverteiler“ entnommen werden.

Die vernetzte Energieverteilung

Resi9 ist mit Energiemonitoring mit Wiser™ ein innovatives System.

Resi9 und Wiser™ umfasst:

- Ein auf den Wohnbau abgestimmtes und umfassendes Reiheneinbauprogramm.
- Ein Wiser Hub 2. Generation für ein umfassendes Energiemonitoring mit Wiser Home App
Die Daten werden über den Wiser Hub 2. Generation in den gesicherten Cloud-Server hochgeladen.
- PowerTag Energiemess-Sensoren, die mittels Funkverbindung zum Wiser Hub 2. Generation die Strom-, Spannungs- und Energiewerte übermitteln.
- Die Wiser Home App zur Darstellung und Kontrolle der einzelnen Energieverbräuche und Benachrichtigungen bei abweichenden Lasten oder bei Ausfall einzelner Lasten.
- Abgestimmtes System mit ABN Zähler- und Verteilerschränken zur Auf- oder Unterputzmontage.

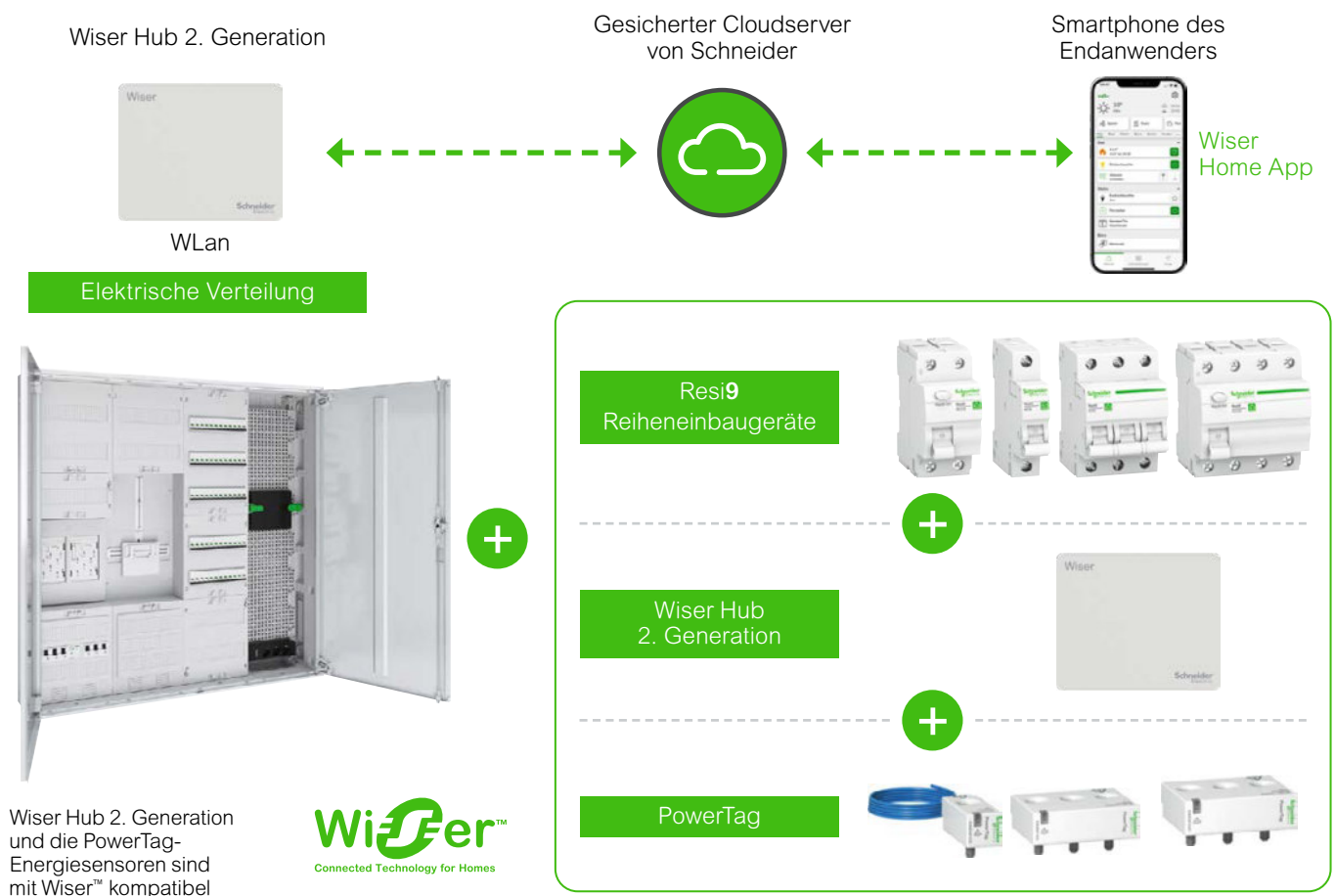

Die neue multimediale Welt – LexCom Home

Die passende Lösung für die Digitalisierung Ihres Zuhauses



Die Vorteile im Überblick:

- Zeitsparende Installation
- Schnelle Montage
- Flexible Anordnung
- Einfache Handhabung

Mit LexCom Home erhalten Sie vormontierte Multimediafelder und eine „Familie“ von Komponenten, womit die Vernetzung des Wohnraums nach Ihren Ansprüchen gestaltet werden kann. Also genau DIE individuelle Lösung.

Werkzeuglos können Sie die Einbauten auf dem Montageraster flexibel platzieren und jederzeit schnell an Ihre Bedürfnisse anpassen. Einfach strukturiert und maßgeschneidert.

Einfach zu installieren dank flexibler Struktur und werkzeuglosem Zubehör

Flexibles Montageraster

Die robuste Montageplatte ermöglicht es Ihnen, den gesamten Raum innerhalb des Gehäuses optimal zu nutzen.



Gerätehalter Fix Box

Zur flexiblen und werkzeuglosen Fixierung von Einbauteilen (z.B. Router, Switch). Einstellbar von 25 mm bis 85 mm.



Kabelhalter Fix Cable

Zur flexiblen und werkzeuglosen Anordnung der Kabel. Immer eine professionelle und zuverlässige Installation.



Schraubhalter Fix Screw

Zur flexiblen und werkzeuglosen Installation aller schraubbaren Einbauten (z.B. TV-Splitter, TAE-Dose).



Wellrohrhalter Traggerüst

Zur flexiblen und werkzeuglosen Fixierung von Wellrohren M25 und Leitungen entlang des Traggerüsts.



Wellrohrhalter LexCom

Zur flexiblen und werkzeuglosen Fixierung von Wellrohren M25 auf dem LexCom Montageraster.



Hutschienenhalter

Zur flexiblen und werkzeuglosen Installation der Hutschiene in 3 verschiedenen Höhen.



Das schnelle und einfache RJ45-Modul



1



2



3



4

Das kompakte sowie einteilige Design des RJ45-Moduls hat eine Vielzahl von Vorteilen. Die intelligente Schirmkontaktierung, aufgedruckte Farbcodierung und Messerkontakte ermöglichen ein bis zu 50 % schnelleres Auflegen der Cat-Leitungen. Und das einzige Werkzeug, das Sie brauchen, ist eine Feinschneidzange.



Elektromobilität

Die Ladeinfrastruktur als Schlüssel der Elektromobilität



Sie benötigen Hilfe bei der Auswahl passender Ladeinfrastrukturen für Elektromobilität?.

Zur Online-Produktauswahl

Schneider Electric - Ihr eMobility Spezialist

Planen Sie mit uns Elektromobilität vorausschauend und bedarfsgerecht.

Schneider Electric ist Ihr Partner für ganzheitliche Lösungen, Komplettangebote und Planungshilfen im Bereich eMobility - von der Energieverteilung über Planung, Inbetriebnahme, Service und Wartung. Profitieren Sie von einem breiten Netzwerk an Installationspartnern, globaler Lieferfähigkeit und mehr.

Vom Einfamilienhaus zum Zweckbau

eMobility für Einfamilien- und Mehrfamilienhäuser

Smarte Ladestationen inklusive-App zur Steuerung und Überwachung, die passende Verteilertechnik und zuverlässige Schutzgeräte - alles aus einer Hand für eine moderne Ladeinfrastruktur im Wohnbau. Auch getrennte Ladevorgänge beispielsweise zur Trennung von Privat- und Firmenfahrzeug sind realisierbar.

eMobility für Gewerbe, Zweckbau und Fahrzeugflotte

Robuste und intelligente Ladestationen mit dynamischem Lademanagement, Canalis Schienenverteiler für eine einfache Planung und Erweiterbarkeit und die passenden, zuverlässigen Schutzgeräte - alle notwendigen Komponenten für eine sichere und erweiterbare Ladeinfrastruktur für Mehrfamilienhäuser, gewerbliche Gebäude und Flotten.



Elektromobilität

Einleitung	692
eMobility für das Einfamilienhaus	694
EVlink Home und Home Smart	695
EVlink Pro AC und Pro AC Metal	702
Produktspezifisches Zubehör und Ersatzteile	710
Allgemeines Zubehör und Ersatzteile	711
EVlink Parkplatz 3	712
EVlink DC 24 kW Schnelllader	716
EcoStruxure EV Charging Expert	718

EcoStruxure for eMobility

Ausstattung von Gebäuden für die effiziente E-Mobilität der Zukunft

Der Übergang zur Elektromobilität wird sich auf den Energiebedarf in Mehrfamilienhäusern, Gewerbe- und Industriegebäuden auswirken, da bis zu 40 % mehr Energie benötigt wird. Gebäudeeigentümer und Hausverwalter benötigen intelligente Lösungen, um die Stromlasten ihrer Gebäude so zu steuern, dass sie diesem erhöhten Verbrauch gerecht werden.

EcoStruxure for eMobility ist die Lösung für diese Herausforderung und bietet über die Ladestationen hinaus eine vernetzte End-to-End-Lösung, die einfach zu installieren ist, die Zuverlässigkeit der Stromversorgung von Gebäuden aufrechterhält und den Fahrern von Elektrofahrzeugen ein angenehmes Erlebnis bietet.

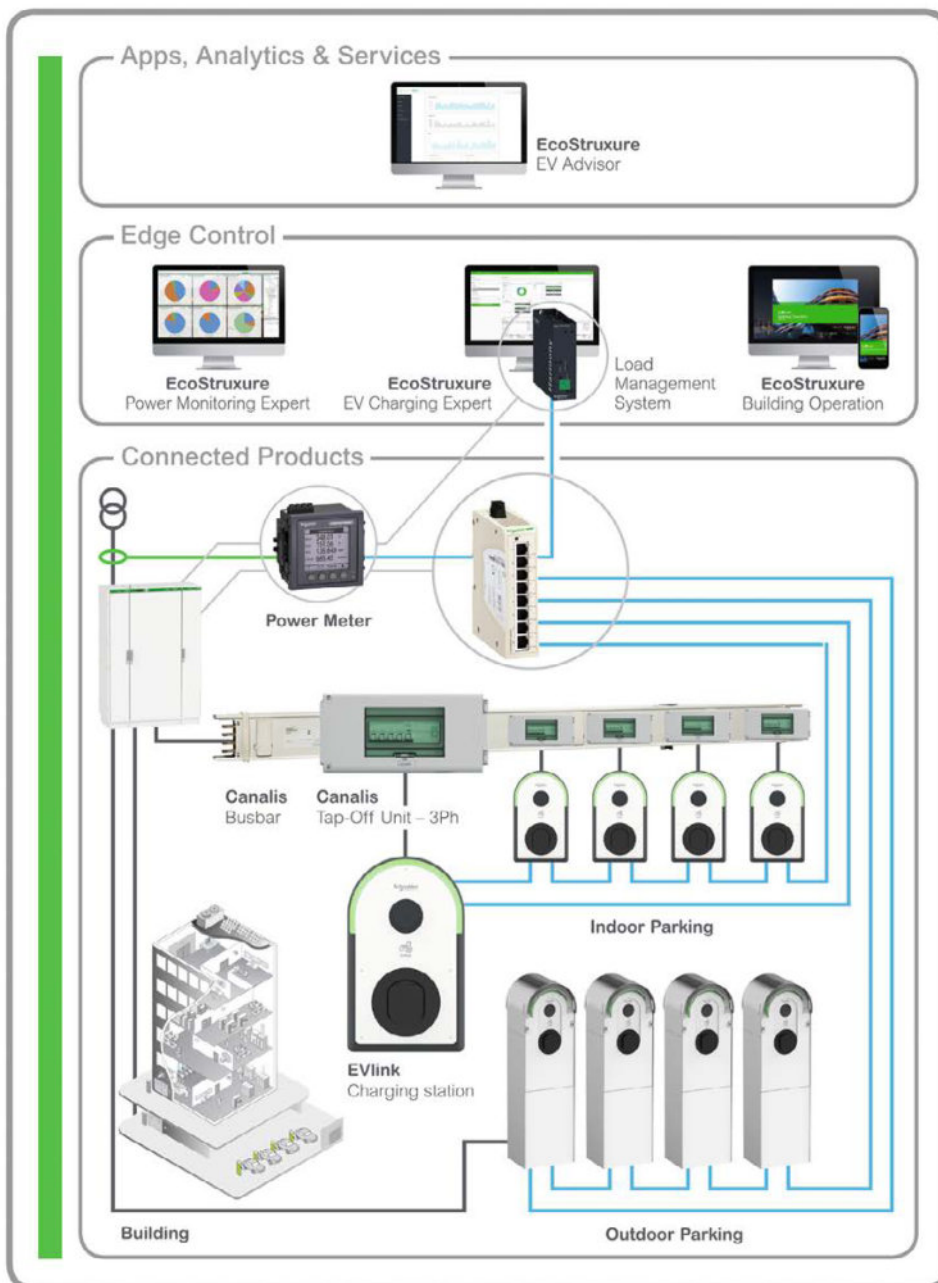

E-Mobility Charging Solutions

Der ganzheitliche Lösungsansatz von EVlink

Welche Herausforderungen kommen auf Sie zu?

Spätestens mit dem neuen Gebäude-Elektromobilitätsinfrastruktur Gesetz (GEIG) bekommt eine vorausschauende Planung von Energieverteilung und Ladeinfrastruktur eine bedeutende Rolle. Denn die Tankstelle der Zukunft wird nicht nur auf der Straße errichtet, sondern zu über 80% auch im Gebäude.

Ladeinfrastruktur

Als Tankstelle der Zukunft



Planbarkeit von Ladeninfrastruktur ist derzeit schwierig und benötigt ein **normgerechtes und bedarfsorientiertes Konzept**.



Gesetzgeberische Maßnahmen wie das **Gebäude-Elektromobilitätsinfrastruktur-Gesetz** verlangen Aufbau und Vorrüstung von Ladeinfrastrukturen.



Die Wirtschaftlichkeit von Ladeinfrastruktur erfordert **vernetzte Geschäftsmodelle**.

Energiebedarf

Erhöhter Energieverbrauch und Spitzenlasten erfordern ein Umdenken im Lastmanagement und der lokalen Energieerzeugung für maximale Energieeffizienz.

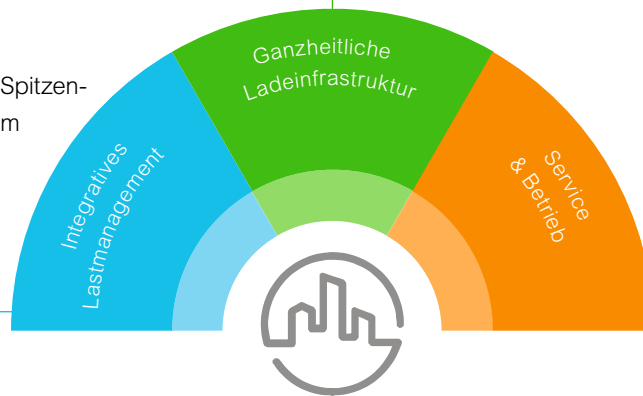

Betrieb und Service

Eine nachhaltige, sichere und kundenfreundliche Nutzung der Ladeinfrastrukturen, setzen einen rundum Service und Betrieb voraus.

Flexibles Ladeinfrastrukturkonzept aus einer Hand

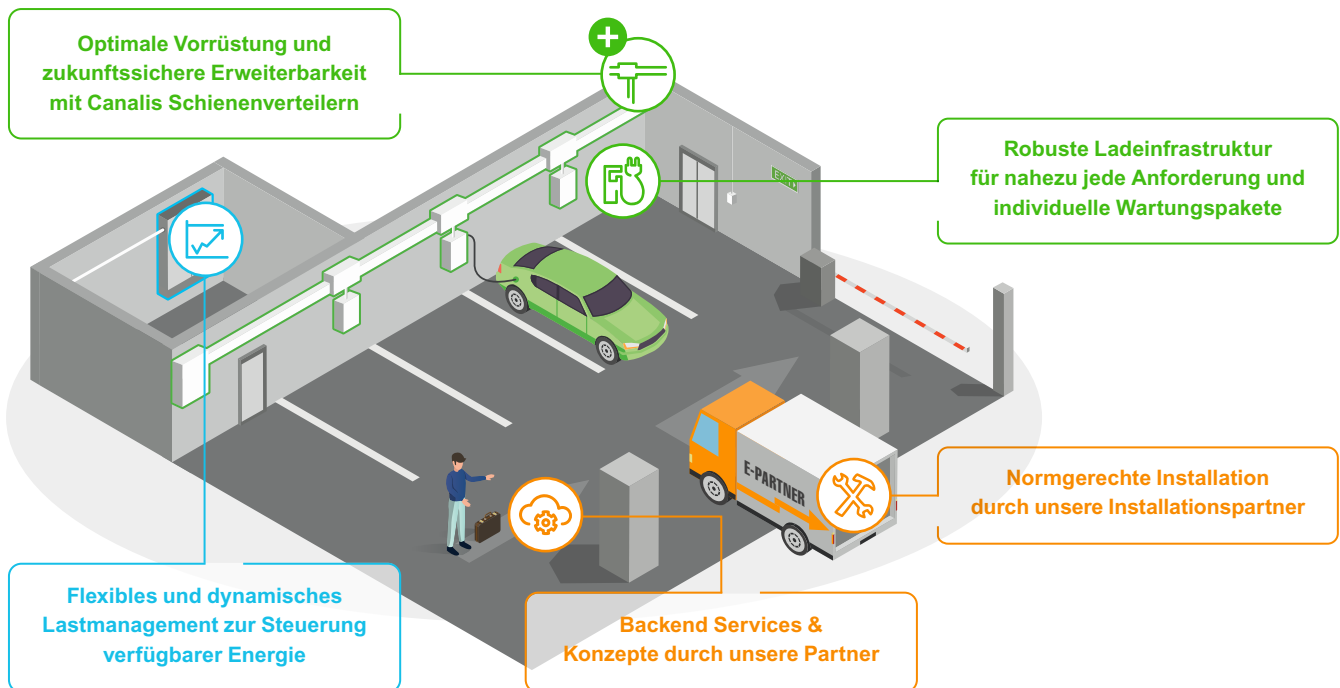

eMobility für das Einfamilienhaus

Laden Sie Ihr Auto mit einer smarten Ende-zu-Ende Lösung

Ich möchte mein Auto laden, ohne mein Hausnetz zu überlasten, während ich meinen Ladekomfort maximiere und meinen Energieverbrauch unter Kontrolle habe.

EVlink Home Smart bietet Hausbesitzern ein einfaches und intelligentes Ladeerlebnis.

Laden Sie zur richtigen Zeit, mit der Option, das Laden mit erneuerbarem Strom zu priorisieren, um den Verbrauch zu optimieren, Überlasten zu vermeiden und Ihren CO₂-Fußabdruck zu reduzieren.



Wallbox zur Wandmontage

Einfach, sicher und in ansprechendem Design:

- 11kW Leistung (Wechselstrom)
- Variantenreich: Mit Typ 2 Steckdose, mit angeschlagenem Kabel oder ohne Kabel.
- Eingebautes Schutzgerät: RDC-DD 6 mA
- OCPP 1.6J Kommunikation über Ethernet
- Lastmanagement mittels Lademanagement Modul über Power Line
- Nutzerfreundliche LED Statusanzeige



Lademanagement Modul

zum Schutz vor Überlast im Gebäude

- Überwacht kontinuierlich die Energie, die beim Laden genutzt wird und schützt das Hausnetz
- Kein zusätzliches Kommunikationskabel nötig, Kommunikation über Power Line

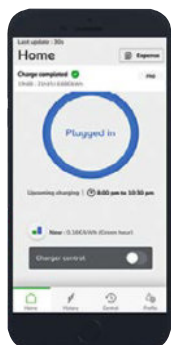

Wiser

Vernetzte Technologie

- Fernsteuerung und Planung
- Fähigkeit, die Rückerstattung von Kosten bei Firmenfahrzeugen zu steuern
- Kontrolle des Energiebudgets



Produkteigenschaften

Überblick

- Ladeleistung: 11 kW, dreiphasig
- Maximaler Ladestrom kann von 6 A bis 16 A eingestellt werden
- T2-Steckdose mit oder ohne Klappe
- Angeschlossenes Kabel mit T2-Stecker

Stromversorgungsnetz

- 400V +/- 10% dreiphasig - 50 Hz +/- 10% für 11 kW Ladestation
- Interner Schutz: 6 mA Gleichstrom-Erkennung
- Geeignete Erdungssysteme: TT, TN-S, TN-C-S

Mechanische und umwelttechnische Eigenschaften

- Schutzart-Code: IP54 Version mit angeschlossenenem Kabel; IP55 Version mit Steckdose
- Schlagschutz-Code: IK10
- Betriebstemperatur: -30°C bis +50°C
- Lagertemperatur: -40°C bis +85°C
- Relative Luftfeuchtigkeit: 5% bis 95%
- Höhenlage < 2000 m
- Angeschlossene Kabellänge: 5 m für Versionen, die dies unterstützen
- Abmessungen: 282*409*148 mm / 11*16*6 Zoll (ohne Kabel)
- Gewicht: 11 kW ca. 5,6 kg

Installation

- Wandmontage

Energiemanagement

- Kommunikation Power Line Carrier mit Lademanagement Modul

Modi der Zugangskontrolle

- Ohne Zugangskontrolle

Garantie

- 24 Monate für die gesamte EVlink-Reihe
- Optional: 1 oder 3 Jahre Garantieverlängerung

Angebot an Dienstleistungen

- Weltweites Netzwerk von Installateuren für die Installation und Inbetriebnahme vor Ort
- Weltweites Customer Care Center



Zertifizierung

Die EVlink Home Ladelösung trägt das CE Siegel unter dem IEC 61851-1 Standard

Standards

EN 61851-1 Ed3.0 (2019)



EVlink Home

Anzahl der Phasen: 3PH
Leistung: 11 kW
Ausgangsstrom: 16 A
Integrierte Schutzgeräte: mit 6 mA Gleichstrom Erkennung



Ausführung	MG	VPE	Artikel-Nr.	Info	UVP/Stk.
Mit Steckdose	AZ	1	EVH4S11N2	Neu	800,00 €
Mit festangeschlossenem Kabel, 5 m, Stecker T2	AZ	1	EVH4S11NC	Neu	850,00 €

Empfohlene Schutzgeräte

Leitungsschutzschalter: 20 A
Fehlerstrom-Schutzschalter: 30mA Typ A
Niederspannungs-Auslöser: iMNX



Stromverteilung	Ausführung	MG	VPE	Artikel-Nr.	Info	UVP/Stk.
FI-Schutzschalter	Fehlerstrom-Schutzschalter iLD, 4P, 25A, 30mA, Typ A	D8	1	A9Z21425	Neu	118,00 €
LS-Schalter	Leitungsschutzschalter iC60N, 3P, 20A, C Charakteristik	D0	1	A9F04320	Neu	126,50 €
Unterspannungsauslöser	Unterspannungsauslöser iMNX für Not-Aus-Kreise, 220-240V AC 50/60Hz	D1	1	A9A26969	Neu	143,50 €

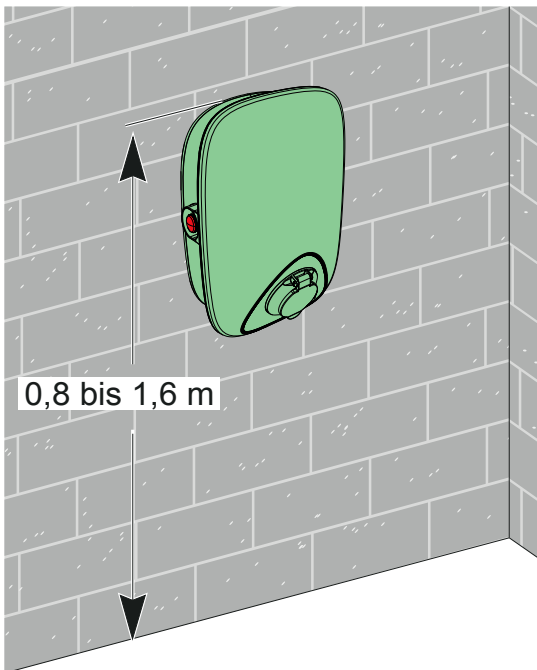

Praktische Informationen

Die Ladestation arbeitet autonom.
 Sie verfügt über eine spezielle Schutzvorrichtung.

- Installation: durch einen Elektriker
- Standort: Wohngebäude, private Nutzung

Video ansehen





Produkteigenschaften

Überblick

- Ladeleistung: 11 kW, dreiphasig
- Maximaler Ladestrom kann von 6 A bis 16 A eingestellt werden
- T2-Steckdose mit Klappe
- Angeschlossenes Kabel mit T2-Stecker

Stromversorgungsnetz

- 400V +/- 10% dreiphasig - 50 Hz +/- 10% für 11 kW Ladestation
- Interner Schutz: 6 mA Gleichstrom-Erkennung
- Geeignete Erdungssysteme: TT, TN-S, TN-C-S

Mechanische und umwelttechnische Eigenschaften

- Schutzart-Code: IP54 Version mit angeschlossenenem Kabel; IP55 Version mit Steckdose
- Schlagschutz-Code: IK10
- Betriebstemperatur: -30°C bis +50°C
- Lagertemperatur: -40°C bis +85°C
- Relative Luftfeuchtigkeit: 5% bis 95%
- Höhenlage < 2000 m
- Angeschlossene Kabellänge: 5 m für Versionen, die dies unterstützen
- Abmessungen: 282*409*148 mm / 11*16*6 Zoll (ohne Kabel)
- Gewicht: 11 kW ca. 5,6 kg

Installation

- Wandmontage
- eSetup App zur Inbetriebnahme mit dem Smartphone (zur Kopplung mit dem Heimnetzwerk)

Energiemanagement

- Exklusive Optionen für das Energiemanagement: Maximalladung in Echtzeit Stromkontrolle (mit zusätzlichem Lademanagement Modul)
- Die verzögerte Ladung und die Strombegrenzung können auch gesteuert werden durch Überwachung oder durch das Hausmanagementsystem (über OCPP)
- Schnittstelle zu einem externen MID-Energiezähler für die Verbrauchsabrechnung

Vielseitige Verbindung

- Kommunikation Power Line Carrier mit Lademanagement Modul
- OCCP 1.6J
- Wi-Fi und Ethernet RJ45

Smart Phone Anwendung

- Handy App für die Ladeplanung und Überwachung des Verbrauchs
- Interoperabel mit Schneider Electric Heim Energie Management System, um Verbräuche im Haus zu optimieren

Modi der Zugangskontrolle

- Ohne Zugangskontrolle

Garantie

- 24 Monate für die gesamte EVlink-Reihe
- Optional: 1 oder 3 Jahre Garantieverlängerung

Angebot an Dienstleistungen

- Weltweites Netzwerk von Installateuren für die Installation und Inbetriebnahme vor Ort
- Weltweites Customer Care Center



Zertifizierung

Die EVlink Home Smart Ladelösung trägt das CE Siegel unter dem IEC 61851-1 Standard

Standards

EN 61851-1 Ed3.0 (2019)



EVlink Home Smart

Anzahl der Phasen: 3PH
Leistung: 11 kW
Ausgangsstrom: 16 A
Integrierte Schutzgeräte: mit 6 mA Gleichstrom Erkennung



Ausführung	MG	VPE	Artikel-Nr.	Info	UVP/Stk.
Mit Steckdose	AZ	1	EVH4A11N2	Neu	900,00 €
Mit festangeschlossenem Kabel, 5 m, Stecker T2	AZ	1	EVH4A11NC	Neu	950,00 €

Empfohlene Schutzgeräte

Leitungsschutzschalter: 20 A
Fehlerstrom-Schutzschalter: 30mA Typ A
Niederspannungs-Auslöser: iMNX



Stromverteilung	Ausführung	MG	VPE	Artikel-Nr.	Info	UVP/Stk.
FI-Schutzschalter	Fehlerstrom-Schutzschalter iID, 4P, 25A, 30mA, Typ A	D8	1	A9Z21425	Neu	118,00 €
LS-Schalter	Leitungsschutzschalter iC60N, 3P, 20A, C Charakteristik	D0	1	A9F04320	Neu	126,50 €
Unterspannungsauslöser	Unterspannungsauslöser iMNX für Not-Aus-Kreise, 220-240V AC 50/60Hz	D1	1	A9A26969	Neu	143,50 €



Überblick Wiser App für Elektroauto-Fahrer

Gestalten Sie Ihr eigenes Ladeerlebnis

Einfach zu installieren:

- Laden Sie Wiser im Appstore und Google Store
- Scannen Sie den QR-Code Ihres Ladegeräts zum Koppeln der Ladestation
- Wählen Sie Ihr Auto und Ihren DSO

Energie-Management:

- Anpassung der Ladung an die verfügbare Leistung

Planen und anpassen:

- Planen Sie Ihre Ladezeit
- Passen Sie Ihren Energiemix an
- Starten Sie den Ladevorgang

Rückerstattung:

- Überwachen* Sie Ihre Energiekosten.

*Wenn Ihre Ladekosten von Ihrem Arbeitgeber erstattet werden (direkt oder über CPO)

Praktische Informationen

Abmessungen

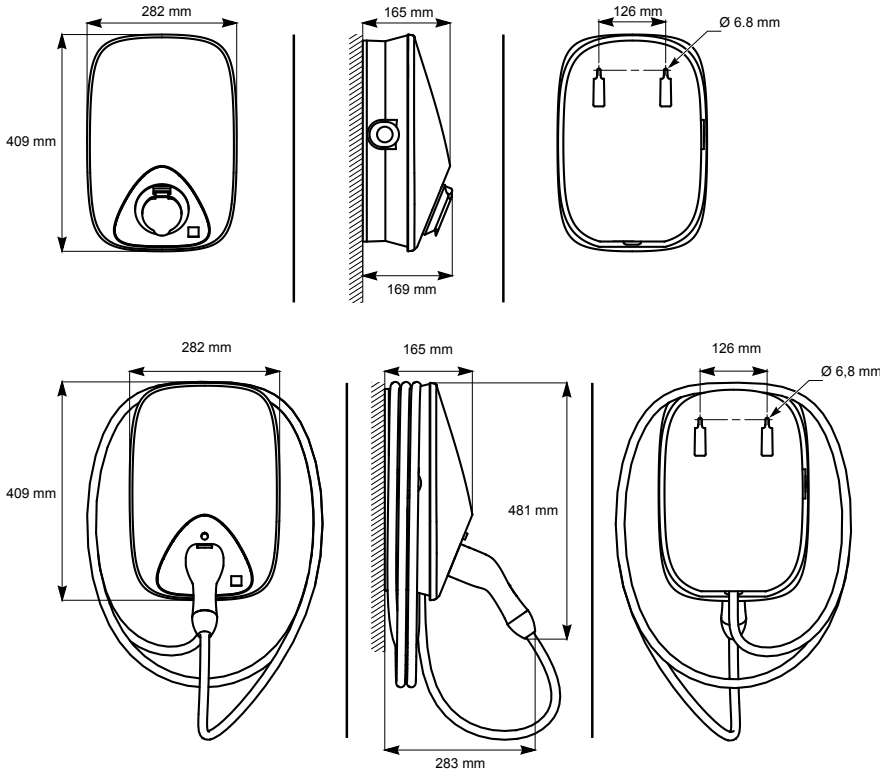

Mit Typ 2 Steckdose

 ≈ 5,6 kg - T2/T2S - 11 kW

Mit angeschlagenem Kabel

 ≈ 9,9 kg - 11 kW

Zubehör

EVlink Ladekabel

Um das Fahrzeug mit der Ladestation zu verbinden.
Verfügbar in verschiedenen Längen mit Typ 2 Anschluss.
Siehe auch Seite 710



Zusätzliche Informationen

Technische Dokumente (im Lieferumfang enthalten)	Sprache	Referenz
EVlink Home Installationsanleitung	EN / FR / ES / DE	JYT6393700-00
EVlink Home Lademanagement Modul Bedienungsanleitung 3P User Manual	EN / FR / DE	JYT4921902

Um die Dokumente direkt zu downloaden suchen Sie die Referenz direkt bei www.se.com/de



Dreiphasiger Peak Controller
EVA1HPC3

Zertifizierung

Normen: EN 61010-1-2010, EN 61326-1-2013

Produkteigenschaften

Überblick

Das EVlink Home Lademanagement Modul ist ein System zur Verwaltung der Stromlast, das kontinuierlich die von der Ladestation an das Fahrzeug gelieferte Leistung an die verfügbare Leistung anpasst.

Die verfügbare Leistung wird vom Lademanagement Modul durch den Vergleich der Leistungsgrenze des Stromversorgers mit dem Verbrauch im Haus berechnet, der von einem Stromwandler an der Unterseite des Hauptschalters erfasst wird.

Die Kommunikation zwischen dem Lademanagement Modul und der EVlink Home-Ladestation erfolgt über die Stromleitung, sodass kein zusätzliches Kommunikationskabel erforderlich ist.

Hauptmerkmale

- Bemessungsbetriebsspannung $3\sim$: 400 V AC 50/60 Hz
- Nominalleistung: 4W
- Beschreibung der Pole $3\sim$: 3P + N

Kommunikation

- Konnektivität: via Power Line Communication (PLC) mit EVlink Home Wallbox
- Abtastrate: 1000ms

Allgemeine Daten

- Umgebungstemperatur bei Betrieb: $-30\dots 50\text{ }^{\circ}\text{C}$
- Umgebungstemperatur bei Lagerung: $-40\dots 85\text{ }^{\circ}\text{C}$
- Luftfeuchtigkeit: 5...95 %
- Höhenlage: $\leq 2000\text{ m}$
- Schutzart (IP): IP20 (Verwendung in Innenräumen)
- Kühlung: Natürliche Kühlung
- Abmessungen: 70*93*69 mm
- Produktgewicht: 196 g

EVlink Home Peak Controller

Anschluss: 3~ 16-20-25-32-40-50



Ausführung	MG	VPE	Artikel-Nr.	Info	UVP/Stk.
EVlink Home Peak Controller	AZ	1	EVA1HPC3	Neu	140,00 €

Praktische Informationen

EVlink Cable

Um das Fahrzeug mit der Ladestation zu verbinden.
 Verfügbar in verschiedenen Längen mit Typ 2 Anschluss.
 Siehe auch Seite 710

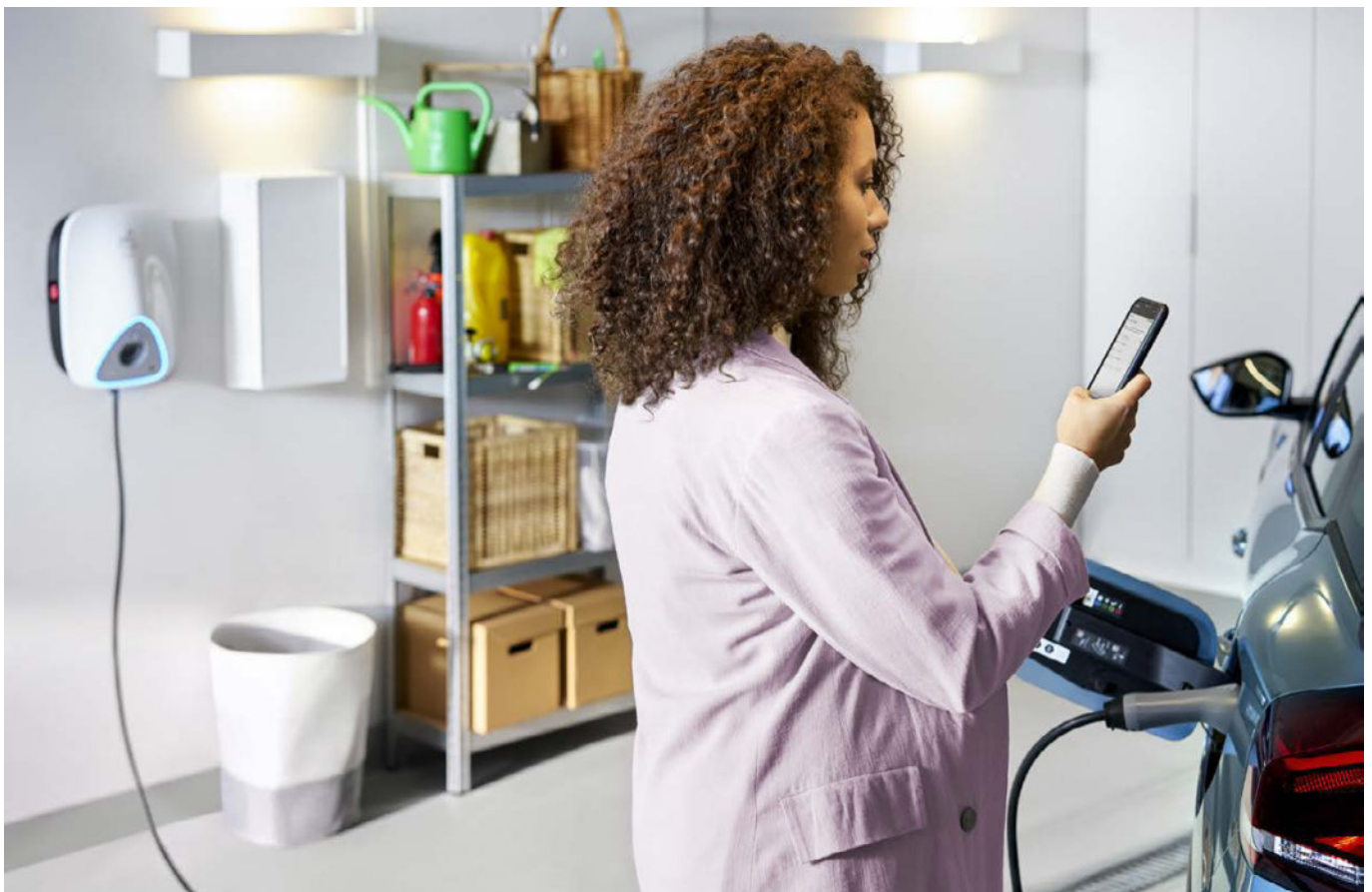
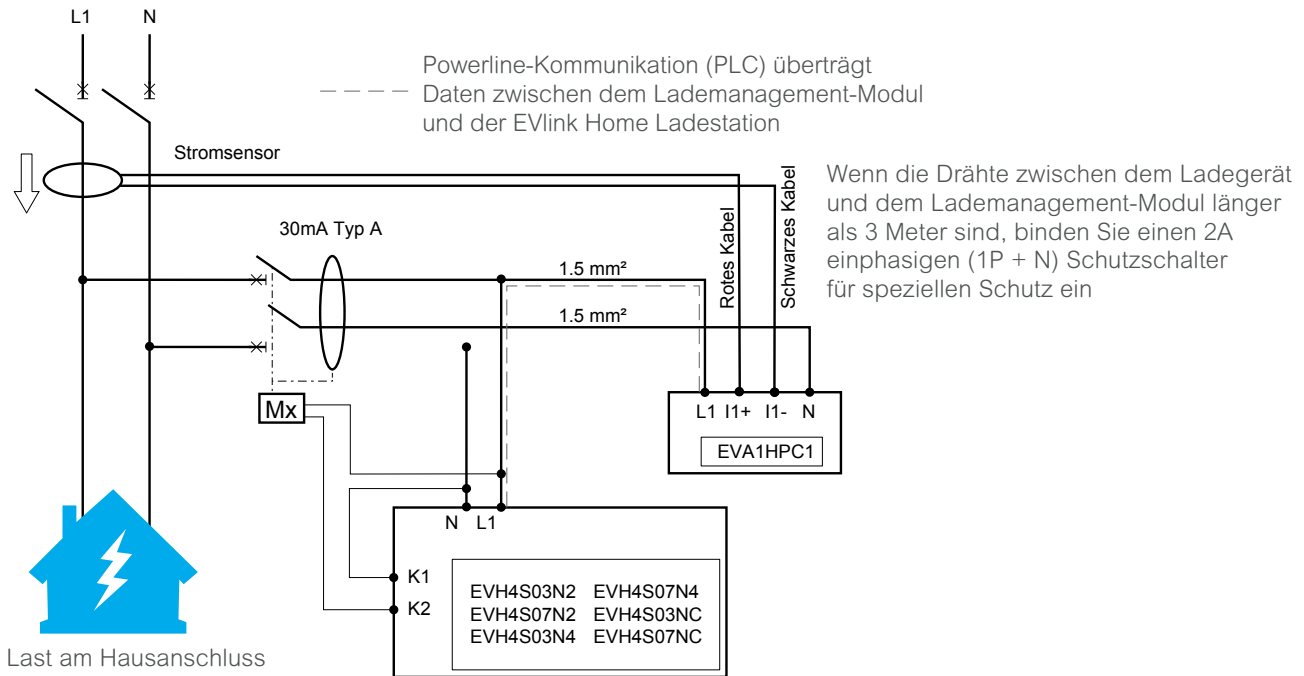



- > ROHS compliant
- > Reach compliant
- > EoLi: End Of Life Process
- > Product Environmental Profile compliant

Zertifizierung

Die EVlink Pro AC Ladelösung trägt das CE Siegel unter dem IEC 61851-1 Standard, zertifiziert durch die DEKRA

Standards

- IEC/EN 61851-1 Ed 3.0
- IEC/EN 62196-1 Ed 2.0 -
- IEC/EN 62196-2 Ed 1.0
- IEC 60364-7-722 Ed.2
- IEC 62955
- EMC IEC 61851-21-2
- EMC EN 301 489-1 V2.1.1 -
- EN 301 489-17 V3.1.1
- Upgradable to ISO 15118
- EV Ready / ZE Ready
- (in Bearbeitung)

Produkteigenschaften

Stromversorgungsnetz

- 380 - 415 V AC dreiphasig - 50/60 Hz für 11 und 22 kW Ladestationen

Schema der Erdungsanlage

- TT, TN-S, TN-C-S
- IT (Kompatible IT auf 1-Phase - einige einphasige Fahrzeuge können die einen zusätzlichen Trenntransformator erfordern; Compatible IT mit zusätzlichem Trenntransformator an der 3-Phasen-Stromversorgung)

Nennladestrom

- T2S-Steckdose mit Verschlüssen und versilberten Kontakten: 8 A bis 32 A (Werkseinstellung: 32 A)
- Schuko-Steckdose TE oder TF: 10 A
- T2-Anschlusskabel, Länge 5 Meter: 8 A bis 32 A
- Steckdose auf der Vorderseite

Mechanische und umwelttechnische Eigenschaften

- Schutzart: für den Innen- und Außenbereich geeignet
 - IP55 mit T2S-Steckdose
 - IP55 mit angeschlossenem Kabel
 - IP54 mit Schuko-Steckdose
- Schlagschutz-Code: IK10
- Umgebungslufttemperatur für den Betrieb: -30°C bis +50°C
 - 25°C bis +40°C für EVlink Pro AC Eichrecht
 - (+40°C für EVlink Pro AC mit integriertem FI-Schutzschalter Typ A)
- Umgebungslufttemperatur für die Lagerung: -40°C bis +80°C
 - (+70°C für EVlink Pro AC mit integriertem FI-Schutzschalter Typ A)
- Optionen für das Energiemanagement:
 - über digitale Eingänge: Strombegrenzung, verschobene/ausgesetzte Ladung, dynamisches Energiemanagement kombiniert mit TIC-Schnittstelle des französischen Stromzählers oder eines universellen Energiezählers
 - EV-Anwesenheitserfassung über digitalen Eingang

Modi der Zugangskontrolle

- Freier Zugang
- Nutzerauthentifizierung durch RFID- oder NFC-Karte
 - NFC-Leser mit 13,56 MHz, kompatibel mit Ausweisen der Typen 1, 2, 4 und 5
 - RFID-Leser:
 - Konform mit den Protokollen ISO/CEI 14443 A & B und ISO/CEI 15693,
 - kompatibel mit Mifare Ultralight, Mifare Classic, Mifare Plus

Eingebettete Schutzvorrichtungen und Zählung

- (abhängig von den kommerziellen Referenzen)
- Schutz gegen Erdschluss: RDC-DD 6 mA + RCD Typ A 30 mA oder RCD Typ B-EV
 - Unterspannungsauslösehilfsschalter MNx
 - MID-Energiezähler
 - Eichrechtskonform
 - Zählertafel und Stromwandler mit 1% Genauigkeit

Einfach zu installieren und in Betrieb zu nehmen

- Wandmontage oder Bodenmontage
- 1 oder 2 Ladestationen auf demselben Sockel
- Parametereinstellung durch eSetup-App über Bluetooth oder EcoStruxure EV-Charging Expert Lademanagement

Vielseitiger Anschluss an eine Überwachung

- Kabelgebundenes Ethernet: 2 Anschlüsse (1 für Daisy Chain)
- 3G/4G-Modem als Zubehör
- OCPP 1.6 Json Smart Charging Schnittstelle (OCA zertifiziert)

Gewährleistung

- 24 Monate für die gesamte EVlink-Reihe

Services

- Weltweites Customer Care Center
- Zusätzlich 1 oder 3 Jahre Garantie Erweiterung
- Vor-Ort- oder Ferninbetriebnahme
- Ersatzteile in Hersteller-Qualität
- Vor-Ort-Schulungen
- Serviceplan
- Weltweites Netzwerk von Partnern für die Installation vor Ort, Inbetriebnahme und Service

EVlink Pro AC

Ausgangsstrom: 32 A
Leistung: Bis zu 22kW
Anzahl Phasen: 3PH

Hinweis:

Kabel für Ladestation T2S sind als Zubehör erhältlich. Einschließlich 5 RFID-Ausweisen.

EVB3S22N40MR Nur für Metal Kit, diese spezifische Ladestation misst nur den Stromverbrauch des Elektrofahrzeugs.



Typ Steckdose	Haus-halts-steckdose	Integrierte Schutzgeräte	Integrierte Schutzgeräte ⁽¹⁾	Zusätzliche Schutzgeräte ⁽⁵⁾	Integrierter MID Zähler ⁽³⁾	MG	VPE	Artikel-Nr.	Info	UVP/Stk.
T2S	-	RCD B EV	MNx	-	-	AZ	1	EVB3S22N4B	Neu	1.560,00 €
Att T2 ⁽²⁾	-	RCD B EV	MNx	-	-	AZ	1	EVB3S22NCB	Neu	1.680,00 €
T2S	TF	RCD B EV	MNx	-	-	AZ	1	EVB3S22N4FB	Neu	1.710,00 €
T2S	-	RDC-DD 6 mA	-	-	Ja	AZ	1	EVB3S22N40M	Neu	1.560,00 €
T2S	TF	RDC-DD 6 mA	-	-	Ja	AZ	1	EVB3S22N40FM	Neu	1.710,00 €
Att T2 ⁽²⁾	-	RDC-DD 6 mA	-	-	Ja	AZ	1	EVB3S22NC0M	Neu	1.680,00 €
T2S	-	-	-	RCD B EV+MNx	Ja	AZ	1	EVB3S22N40MR	Neu	1.720,00 €
T2S	-	RDC-DD 6 mA	-	-	Ja ⁽⁴⁾	AZ	1	EVB3I22N40M	Neu	2.000,00 €
Att T2	-	RDC-DD 6 mA	-	-	Ja ⁽⁴⁾	AZ	1	EVB3I22NC0M	Neu	2.120,00 €
T2S	-	-	-	RCD B EV	Ja ⁽⁴⁾	AZ	1	EVB3I22N40MB	Neu	2.180,00 €
Att T2	-	-	-	RCD B EV	Ja ⁽⁴⁾	AZ	1	EVB3I22NC0MB	Neu	2.300,00 €

(1) Ein MNx-Unterspannungsauslösehilfsschalter muss verwendet werden, wenn ein Schaden der Ladestation durch einen Kurzschluss in einem nachgeschalteten Stromkreis möglich ist.

(2) Angeschlossenes Kabel mit Stecker T2

(3) EnMID-/NMI-zertifizierter Energiezähler, IEC-Genauigkeitsklasse 1, B (aktiv)

(4) Eichrechtskonforme Ausführung zur Abrechnung

(5) im Lieferumfang enthalten zur externen Installation

Schutzgeräte für die EVlink Pro AC

Laden	Dreiphasig	
Nennleistung Strom	11 kW - 16 A ⁽²⁾	22 kW - 32 A ⁽²⁾
Schutz		
Leitungsschutzschalter (Überlast) ⁽¹⁾	20 A Curve C	40 A Curve C
Startverzögerungsrelais		
Relais	Mit Schließerkontakt ⁽³⁾	
Begrenzung des Ruhestroms Relais		
Relais	Mit Schließerkontakt ⁽³⁾	

(1) Artikelnummern müssen definiert und die örtliche Verfügbarkeit von den Schneider Electric-Front Offices geprüft werden.

(2) Mit oder ohne Steckdose.

(3) EVlink Pro AC-Einstellung kann bei Bedarf mit der Konfigurations-App eSetup geändert werden auf „Öffner“.



> ROHS compliant
> Reach compliant
> EoLi: End Of Life Process
> Product Environmental Profile compliant

Zertifizierung

Die EVlink Pro AC Ladelösung trägt das CE Siegel unter dem IEC 61851-1 Standard, zertifiziert durch die DEKRA

Standards

IEC/EN 61851-1 Ed 3.0
IEC/EN 62196-1 Ed 2.0 -
IEC/EN 62196-2 Ed 1.0
IEC 60364-7-722 Ed.2
IEC 62955
EMC IEC 61851-21-2
EMC EN 301 489-1 V2.1.1 -
EN 301 489-17 V3.1.1
Upgradable to ISO 15118
EV Ready / ZE Ready
(in Bearbeitung)

Produkteigenschaften

Umfangreiche Auswahl

Die EVlink Pro AC Metal Ladestation wird als Kit verkauft und ist erhältlich als:

- Wandmontage 1 Ladepunkt
- Standgerät mit 1 oder 2 Ladepunkten

Gestaltung

Das Design der EVlink Pro AC Metal ermöglicht jede beliebige Konfiguration und kann von einer Person installiert werden.

Die notwendigen Komponenten für die Montage des EVlink Pro AC Metal sind:

1. Ein Metall-Gehäuse:
 - Wandmontage für 1 Ladepunkt oder
 - bodenstehend für 1 Ladepunkt oder
 - bodenstehend für 2 Ladepunkte
2. EVlink Pro AC-Ladestation für die Installation im Metallgehäuse
3. Optional: Kaedra-Gehäuse und/oder Thalassa-Gehäuse, die innerhalb des Metallgehäuses montiert werden, um die elektrischen Schutzvorrichtungen unterzubringen

Stromversorgungsnetz

- Wie EVlink Pro AC

Mechanische und umwelttechnische Eigenschaften

- Wie EVlink Pro AC
- IP3X Metallgehäuse
- IP65 Kaedra-Gehäuse
- IP66 Thalassa-Gehäuse

Modi der Zugangskontrolle

- Wie EVlink Pro AC

Gewährleistung

- 24 Monate für die gesamte EVlink-Reihe

Services

- Weltweites Customer Care Center
- Zusätzlich 1 oder 3 Jahre Garantie Erweiterung
- Vor-Ort- oder Ferninbetriebnahme
- Ersatzteile in Hersteller-Qualität
- Vor-Ort-Schulungen
- Serviceplan
- Weltweites Netzwerk von Partnern für die Installation vor Ort, Inbetriebnahme und Service

EVlink Pro AC + Metal Kit Gehäuse



Alle EVlink Pro AC Ladestationen können in jedem Metal Kit montiert werden. Eine spezielle EVlink Pro AC Referenz ist verfügbar, wenn nur der Stromverbrauch des Elektrofahrzeugs gemessen werden soll:

Typ Steckdose: T2S
Haushaltssteckdose: -
Ausgangsstrom: 32 A
Leistung: 22kW
Anzahl Phasen: 3PH
Integrierte Schutzgeräte: -
Zusätzliche Schutzgeräte: RCD B EV+MNx
Integrierter MID Zähler: Ja

Ausführung	MG	VPE	Artikel-Nr.	Info	UVP/Stk.
EVlink Pro AC + Metal Kit Gehäuse	AZ	1	EVB3S22N40MR	Neu	1.720,00 €

Metal Kits



Ausführung	MG	VPE	Artikel-Nr.	Info	UVP/Stk.
EVlink Metal Kit für Wandmontage 1 Ladepunkt	AZ	1	EVA1RWKS1	Neu	1.100,00 €
EVlink Metal Kit für Bodenmontage 1 Ladepunkt	AZ	1	EVA1RFKS1	Neu	1.300,00 €
EVlink Metal Kit für Bodenmontage 2 Ladepunkte	AZ	1	EVA1RFKS2	Neu	1.450,00 €

Gehäuse Kaedra

Je nach gewählten Schutzgeräten, die in die EVlink Pro AC Metal Ladestation integriert werden sollen, kann die Installation eines Gehäuses (Kaedra oder Thalassa) erforderlich sein. Die Konfigurationstabellen auf den nächsten Seiten zeigen die möglichen Optionen.

• T/N terminals



Ausführung	MG	VPE	Artikel-Nr.	Info	UVP/Stk.
IP65 1 x 12 Modul von 18 mm - 267 x 200 x 112 mm zum Einbau in den EVlink Pro AC Metal WM 1 Ladepunkt oder FS 1 Ladepunkt und 2 Ladepunkte	D5	1	13444	Neu	52,70 €

Thalassa

Je nach gewählten Schutzgeräten, die in die EVlink Pro AC Metal Ladestation integriert werden sollen, kann die Installation eines Gehäuses (Kaedra oder Thalassa) erforderlich sein. Die Konfigurationstabellen auf den nächsten Seiten zeigen die möglichen Optionen.

- 25 und 35 mm²- IP66 270x360x180mm
- 1 Telequick-Platte
- 2 DIN-Schiene 240 mm max
- 4 Befestigungsklammern
- Kabelverschraubungen: 2xM32, 1xM12, 1x5G25/5G36



Ausführung	MG	VPE	Artikel-Nr.	Info	UVP/Stk.
zum Einbau in den EVlink Pro AC FS2LP Sockel für einen Kabeleingang bis 35 mm ²	AZ	1	EVA1RFKES	Neu	190,00 €

Praktische Informationen

Konfiguration der elektrischen Schutzgeräte

Bodenstehend 1 Ladepunkt.

Oder Wandmontage 1 Ladepunkt.

Entwickelt für die Handhabung, Montage und Installation von nur einer Person.

Für den Zusammenbau der EVlink Pro AC Metal sind folgende Komponenten erforderlich:

- Ein Metallgehäuse: Wandmontage für 1 Ladepunkt oder Bodenmontage für 1 Ladepunkt
- EVlink Pro AC Ladestation, die im Metallgehäuse installiert wird
- Optional: Kaedra-Gehäuse, das in das Metallgehäuse montiert wird, um die elektrischen Schutzvorrichtungen aufzunehmen

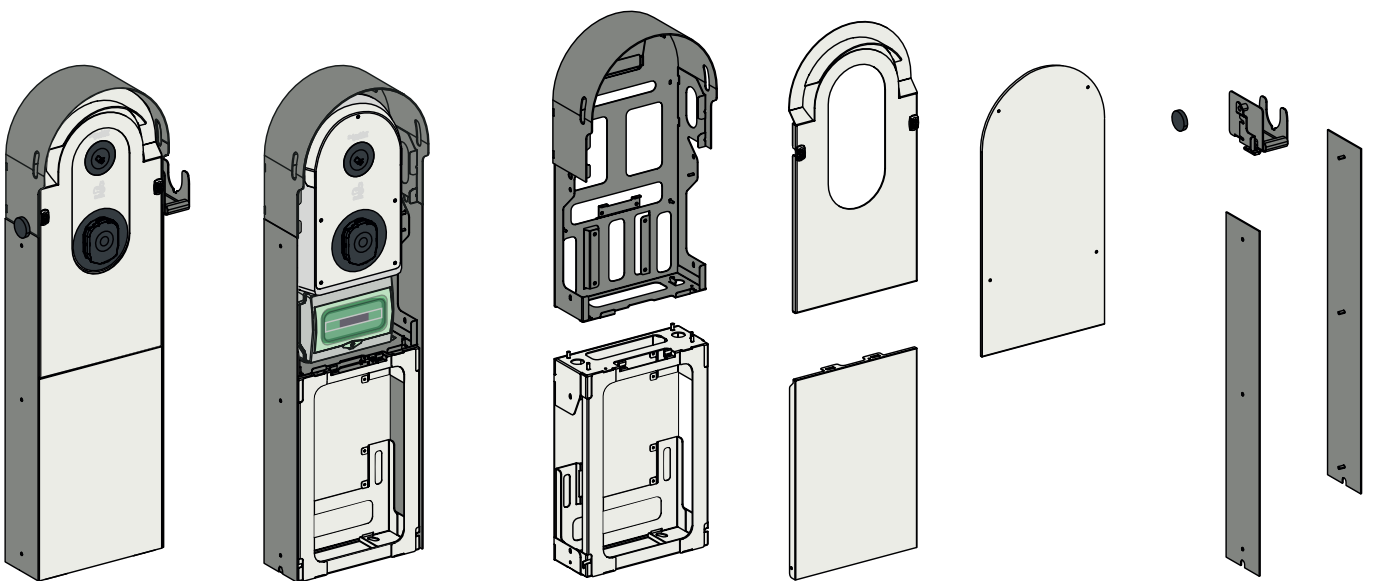

EVlink Pro AC Referenz	Enthalten in der EVlink Pro AC			Noch zu installieren in 1 Kaedra (optional)						Noch zu installieren in der Verteilertafel		
	MID meter	MNx	RCD ⁽⁶⁾ pro Ladepunkt	MNx	RCD ⁽⁶⁾ pro Ladepunkt	SPD ⁽¹⁾	MCB Schaltung ⁽³⁾	RCD Schaltung ⁽⁷⁾	Klemme Steckverbinder 25 mm ²	MCB pro Ladepunkt	RCD pro Ladepunkt	SPD ⁽¹⁾
EVB3S22N40MR	1	-	-	1 enthalten ⁽²⁾	1 B-EV Typ mitgeliefert ⁽²⁾	-	1	1	-	1 ⁽⁴⁾	-	1
EVB3S22N4B oder EVB3S22NCB oder EVB3S22N4FB	-	1	1 B EV oder A Typ	-	-	1	-	-	nur 5 bei SPD	1 ⁽⁴⁾	-	-
EVB3S22N40M oder EVB3S22NC0M oder EVB3S22N40FM	1	-	-	1 enthalten ⁽²⁾	1 A Typ	1	-	-	-	1 ⁽⁴⁾	-	-

(1) Optional. Überspannungsschutzgerät (SPD): Durch einen Blitzeinschlag in der Nähe eines Gebäudes oder von Freileitungen steigt die Spannung plötzlich von 230 V auf 3 oder 6 kV an, was elektronische Bauteile zerstören kann. Unsere Überspannungsschutzgeräte können den Spannungsanstieg auf etwa 15 kV dämpfen, was dem Wert entspricht, den die meisten angeschlossenen Geräte aushalten können. Verringern oder verhindern Sie Schäden an Ihren wertvollen Gegenständen durch die Installation von Überspannungsschutzgeräten. Ein Überspannungsableiter pro Steckdose wird bei hohen Spannungswerten empfohlen bzw. ist vorgeschrieben, wenn dies von den örtlichen Vorschriften gefordert wird.

(2) Wird mit EVlink Pro AC geliefert

(3) MCB (Miniaturtrennschalter) zum Schutz des Steuerstromkreises: 1P+N 10 A C 6 kA/10 kA

(4) MCB pro Ladepunkt: 3P 40 A C 6 kA/10 kA

(5) MCB pro Ladepunkt: 3P 20 A C 6 kA/10 kA

(6) Fehlerstromschutzschalter RCD 30 mA Typ A oder Typ B EV

(7) RCD-Steuerstromkreis: 1P+N 25 A 30 mA Typ AC; vorgeschrieben für TT-Netz; empfohlen für TNC / TNS-Netz

Praktische Informationen

Konfiguration der elektrischen Schutzgeräte

Bodenstehend 2 Ladepunkte, ein Kabeleingang

Entwickelt für die Handhabung, Montage und Installation von nur einer Person.

Die für die Montage der EVlink Pro AC Metal erforderlichen Komponenten sind:

- Ein Metallgehäuse: Standgehäuse für 2 Ladepunkte
- EVlink Pro AC Ladestation, die im Metallgehäuse installiert wird
- Optional: Kaedra-Gehäuse und/oder Thalassa-Gehäuse, die innerhalb des Metallgehäuses für die Aufnahme der elektrischen Schutzvorrichtungen montiert werden



EVlink Pro AC Referenz	Enthalten in der EVlink Pro AC			Noch zu installieren in 1 Kaedra (optional)							Noch zu installieren in Thalassa		Noch zu installieren in der Verteilertafel
	MID meter	MNx	RCD ⁽⁶⁾ pro Ladepunkt	MNx	RCD ⁽⁶⁾ pro Ladepunkt	SPD ⁽¹⁾	MCB pro Ladepunkt	MCB Schaltung ⁽³⁾	RCD Schaltung ⁽⁷⁾	Klemme Steckverbinder 25 mm ²	SPD ⁽¹⁾	Klemme Steckverbinder 25 mm ²	
2 x EVB3S22N40MR	2	-	-	2 enthalten ⁽²⁾	2 enthalten ⁽²⁾	-	2 ⁽⁴⁾	2	2	2	1	5	1 ⁽⁴⁾
2 x EVB3S22N40M oder EVB3S22NC0M oder EVB3S22N40FM	2	-	-	2 enthalten ⁽²⁾	2 A Typ	-	2 ⁽⁴⁾	-	-	2	1	5	1 ⁽⁴⁾
2 x EVB3S22N4B oder EVB3S22NCB oder EVB3S22N4FB	-	2	2	-	-	-	2 ⁽⁴⁾	-	-	-	1	5	1 ⁽⁴⁾

(1) Optional. Überspannungsschutzgerät (SPD): Durch einen Blitzeinschlag in der Nähe eines Gebäudes oder von Freileitungen steigt die Spannung plötzlich von 230 V auf 3 oder 6 kV an, was elektronische Bauteile zerstören kann. Unsere Überspannungsschutzgeräte können den Spannungsanstieg auf etwa 15 kV dämpfen, was dem Wert entspricht, den die meisten angeschlossenen Geräte aushalten können. Verringern oder verhindern Sie Schäden an Ihren wertvollen Gegenständen durch die Installation von Überspannungsschutzgeräten. Ein Überspannungsableiter pro Steckdose wird bei hohen Spannungswerten empfohlen bzw. ist vorgeschrieben, wenn dies von den örtlichen Vorschriften gefordert wird.

(2) Wird mit EVlink Pro AC geliefert

(3) MCB (Leitungsschutzschalter) zum Schutz des Steuerstromkreises: 1P+N 10 A C 6 kA/10 kA

(4) MCB-Lader: 4P 80 A C 10kA

(5) MCB pro Ladepunkt: 3P 20 A C 6 kA/10 kA

(6) Fehlerstromschutzschalter RCD 30 mA Typ A oder Typ B EV

(7) RCD-Steuerstromkreis: 1P+N 25 A 30 mA Typ AC; vorgeschrieben für TT-Netz; empfohlen für TNC / TNS-Netz

Praktische Informationen

Abmessungen

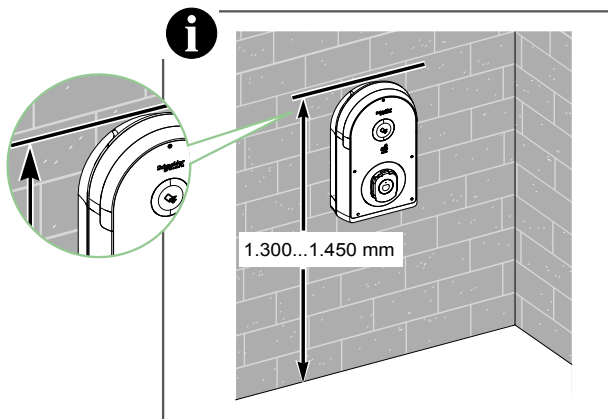
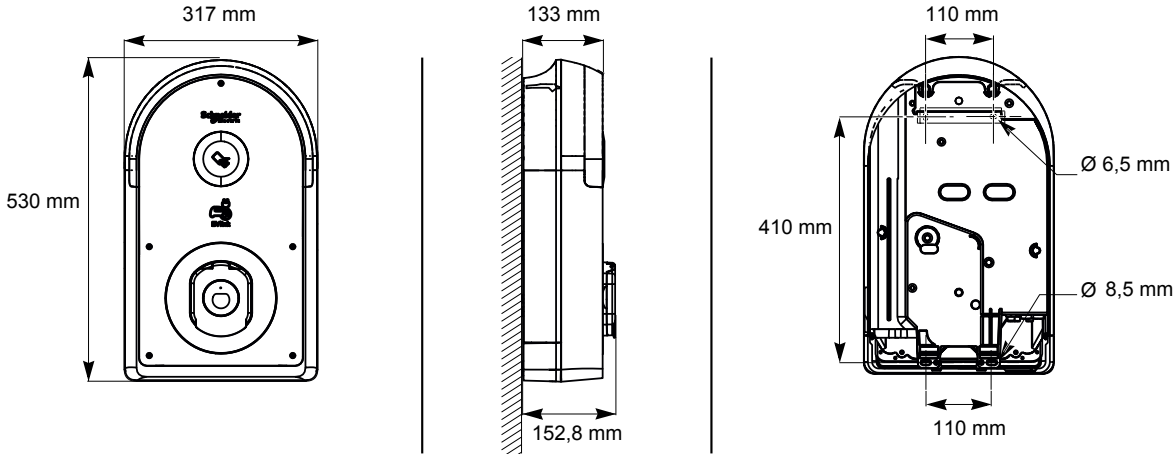

Kabeleintritt von oben, unten oder hinter der Wand

Mit Typ 2 Steckdose

Mit Typ 2 angeschlagenem Kabel



Zusätzliche Informationen

Technische Dokumente	Sprache	Referenz
Installationsanleitung ⁽¹⁾	EN / FR	NNZ1940301-00
EVlink Pro AC Troubleshooting Guide ⁽²⁾	EN	JYT6692101
Technische Spezifikationen OCCP Anleitung Konnektivität	EN	GEX1969200
EVlink Pro AC Ersatzteil Erneuerung	EN	GEX227351
Technische Spezifikationen MODBUS	EN	GEX1969300
<p>eSetup Inbetriebnahme-App eSetup für Elektriker ist eine spezielle App für Installateure und Elektriker für EVlink Pro AC, Wiser und Facility Expert SB Produkte von Schneider Electric. Sparen Sie Zeit bei der Installation und Inbetriebnahme: alles kann mit einer App und einer einfachen Schnittstelle erledigt werden. Holen Sie sich den Bericht über die Ladedetails und den Wartungsbericht über die App.</p>		

(1) Mitgeliefert

(2) Zum Download

Um die Dokumente direkt zu downloaden suchen Sie die Referenz direkt bei www.se.com/de

Praktische Informationen

Abmessungen

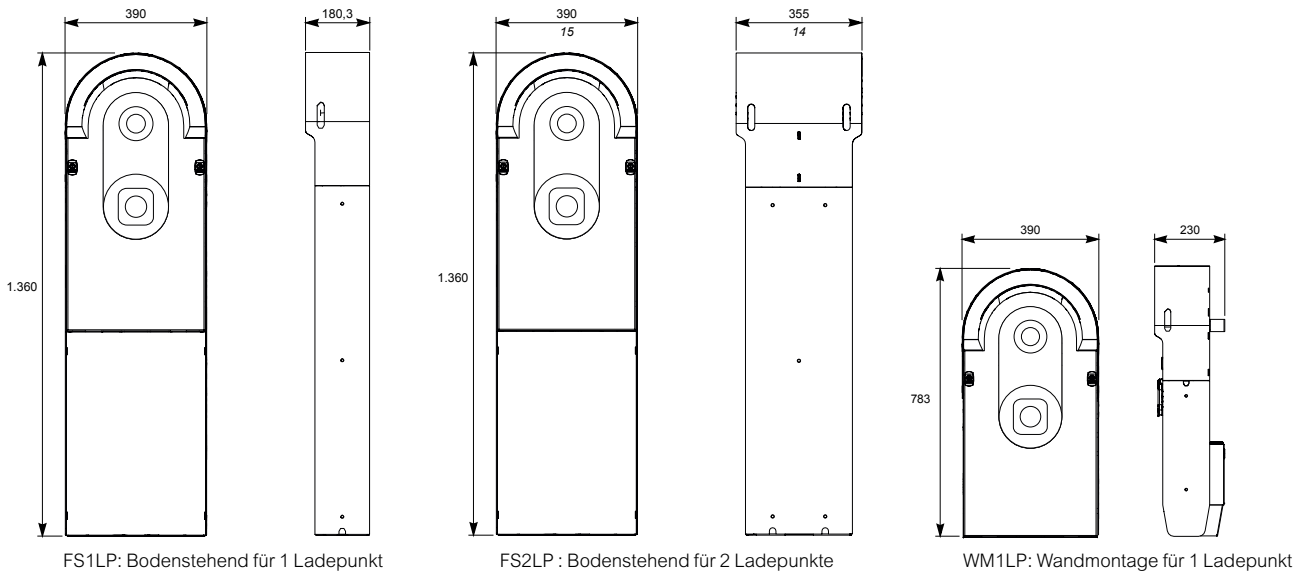

EVlink Pro AC



Metall Kit



EVlink Pro AC Metal Montagezeit

EVlink Pro AC Metal	Durchschnittliche Montagezeit
Bodenstehend für 2 Ladepunkte	90 bis 110 min
Bodenstehend für 1 Ladepunkt	50 bis 70 min
Wandmontage für 1 Ladepunkt	50 bis 70 min

Zusätzliche Informationen

Ladestation Technische Dokumente	Sprache	Referenz
Installationsanleitung ⁽¹⁾	EN / FR	Bedienungsanleitung EVlink Pro AC FS2LP: JYT24397 Bedienungsanleitung EVlink Pro AC FS1LP: JYT24398 Bedienungsanleitung EVlink Pro AC WM1LP: JYT24399
EVlink Pro AC Troubleshooting Guide ⁽²⁾	EN	JYT6692101
Electrical diagram Guide	EN	GEX2008002
eSetup Inbetriebnahme-App eSetup für Elektriker ist eine spezielle App für Installateure und Elektriker für EVlink Pro AC, Wiser und Facility Expert SB Produkte von Schneider Electric. Sparen Sie Zeit bei der Installation und Inbetriebnahme: alles kann mit einer App und einer einfachen Schnittstelle erledigt werden. Holen Sie sich den Bericht über die Ladedetails und den Wartungsbericht über die App.		

(1) Mitgeliefert

(2) Zum Download

Um die Dokumente direkt zu downloaden suchen Sie die Referenz direkt bei www.se.com/de

EVlink Zubehör Pro AC Wallbox



Ausführung	MG	VPE	Artikel-Nr.	Info	UVP/Stk.
EVlink Pro AC Stele für 1 Wallbox	AZ	1	EVA1PBS1	Neu	420,00 €
EVlink Pro AC Stele für 2 Wallboxen	AZ	1	EVA1PBS2	Neu	480,00 €
EVlink Pro AC Stele Upgrade-Kit	AZ	1	EVA1PCS2	Neu	95,00 €

EVlink Pro AC Metal Kit - zzgl. Wallbox Pro AC



Ausführung	MG	VPE	Artikel-Nr.	Info	UVP/Stk.
EVlink Pro AC Metal Kit Kabelhalterung	AZ	1	EVA1FWHS12	Neu	100,00 €
EVlink Pro AC Metal Kit Anschlussbox	AZ	1	EVA1RFKES	Neu	190,00 €

EVlink Pro AC-Frontplatte



Ausführung	MG	VPE	Artikel-Nr.	Info	UVP/Stk.
EVlink Pro AC-Frontplatte	AZ	1	EVP1SS	Neu	auf Anfrage

EVlink Pro AC und Pro AC Metal - Steckdosen



Ausführung	MG	VPE	Artikel-Nr.	Info	UVP/Stk.
Dreiphasige Steckdose T2S	AZ	1	EVP1SSS43	Neu	auf Anfrage
Dreiphasige Steckdose T2S - Steckdose Tx (nicht enthalten)	AZ	1	EVP1SSS53	Neu	auf Anfrage
Steckdose TF	AZ	1	EVP1SSSF	Neu	auf Anfrage

EVlink Pro AC und Pro AC Metal - festangeschlossene Kabel - Ladestecker T2

Hinweis:
EVP1CSL323C Bitte Verfügbarkeit bei örtlichem Vertrieb von Schneider Electric bestätigen.



Ausführung	MG	VPE	Artikel-Nr.	Info	UVP/Stk.
32 A, dreiphasig, 5 m	AZ	1	EVP1CSS323C	Neu	auf Anfrage
32 A, dreiphasig, 7 m	AZ	1	EVP1CSL323C	Neu	auf Anfrage

EVlink Pro AC 4G Modem



Ausführung	MG	VPE	Artikel-Nr.	Info	UVP/Stk.
EVlink Pro AC 4G Modem	AZ	1	EVA1MS	Neu	240,00 €

EVlink Pro AC Metal 4G Modem



Ausführung	MG	VPE	Artikel-Nr.	Info	UVP/Stk.
EVlink Pro AC Metal 4G Modem	AZ	1	EVA1MM	Neu	390,00 €

Kabelhalter für Festanschluss

- Für den Festanschluss des Kabels an die Ladestation



Ausführung	MG	VPE	Artikel-Nr.	Info	UVP/Stk.
Kabelhalter für Festanschluss	AZ	1	EVA1PLS1	Neu	auf Anfrage

Verriegelung für Metal Kit

- Griffschloss aus Polyamid, hauptsächlich für Cyber-sicherheitszwecke, Direktmontage auf Frontplatte.
- 1 Schließzylinder, 2 Schlüssel Nr. 610, 1 Griff mit Schlüsselschloss.

Hinweis:
Anzahl: 2 für WM1LP oder 2 für FS1LP oder 4 für FS2LP



Ausführung	MG	VPE	Artikel-Nr.	Info	UVP/Stk.
Verriegelung für Metal Kit	HX	1	NSYCL610CSX	Neu	25,95 €

EVlink Ladekabel



Ausführung	MG	VPE	Artikel-Nr.	Info	UVP/Stk.
EVlink - Ladekabel T2-T2 22kW-3ph (32A) 5m	AZ	1	EVP1CNS32322		510,00 €
EVlink - Ladekabel T2-T2 22kW-3ph (32A) 7m	AZ	1	EVP1CNL32322		570,00 €
EVlink - Ladekabel T2-T2 22kW-3ph (32A) 10m	AZ	1	EVP1CNX32322		630,00 €

EVlink Modem für max. 40 Ladepunkte



Ausführung	MG	VPE	Artikel-Nr.	Info	UVP/Stk.
Modem für die Montage innerhalb der Wallbox. 3G/4G Modem	AZ	1	EVP3MM		620,00 €

EVlink 4G Antenne Parkplatz 2 Modem

- Antenne muss separat bestellt werden: Ethernet-Kabel 1,0 m im Lieferumfang enthalten.
- Zur Montage auf dem Bodensockel EVP2FBS
- (Lochdurchmesser 22 mm)



Ausführung	MG	VPE	Artikel-Nr.	Info	UVP/Stk.
EVlink 4G Antenne für Parkplatz 2/3	AZ	1	EVP2MP		90,00 €
EVlink 4G Antenne für Wallbox	AZ	1	EVP2MX		90,00 €

EVlink, RFID-Ausweise, zehn Stück

- Für Ladestationen, die mit einem RFID-Lesegerät ausgestattet sind.
- Die Ausweise werden leer geliefert und können zur Identifizierung eines Administrators oder Benutzers programmiert werden.
Bogen mit Klebeetiketten für: 1 Administrators + 9 Benutzer.



Ausführung	MG	VPE	Artikel-Nr.	Info	UVP/Stk.
EVlink, RFID-Ausweise, zehn Stück	AZ	1	EVP1BNS		80,00 €



Einsatzbereiche

- Für halböffentliche und öffentliche Anwendungen und Firmenflotten (auch mit Abrechnung an Dritte)
- Am Arbeitsplatz



Cloud-Konnektivität



eichrechtskonform

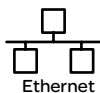

Ethernet



Zulassung

EVlink-Wanddosen haben das CB-Prüfzertifikat des LCIE-Prüflabors erhalten und entsprechen damit den Anforderungen der Normen IEC 61851-1 und IEC 61851-22.

Gehäusedesign

Auf Anfrage kann die Optik individuell angepasst werden. Sollten Sie Hilfe bei diesem Projekt benötigen, ist Ihr Schneider Electric-Ansprechpartner gerne für Sie da.

Kurzinfo

Umfangreiche Auswahl

Ladestationen

- Konform mit dem Stromnetz: 220-240 V / 380-415 V
- 22 kW (32 A für 230/400 V) und konfigurierbar von 8 A bis 32 A
- Robuste Steckdosen (Typ 2) dank versilberter Kontakte gegen Überhitzung
- Mehrere Konfigurationen: Benutzeridentifikation, ein oder zwei Steckdosen, Stand- oder Wandmontage

QR-Code der Ladestation

- Um mit der App „mySchneider“ das Produkt-Datenblatt abzurufen oder mit der Kundenbetreuung Kontakt aufzunehmen, scannen Sie den QR-Code mit Ihrem üblichen QR-Code-Reader.

Zusätzliche Funktionen

Erweiterte Funktionen und Konfigurationen von EVlink-Ladestationen entstehen dank des integrierten EVlink Webservers.

- Individuelle Anpassung des Energiebedarfs von Ladestationen an Ihr Energieverteilungssystem:
 - Konfiguration von Lastmanagement pro Steckdose oder Ladestation
 - Automatischer Lastausgleich zwischen Steckdosen für duale Ladestationen
 - Weitere Funktionen im Bereich Lastmanagement: Lastabwurf, Status von Leitungsschutzschaltern und verzögertes Laden
- Auswahl einer passenden Energiezähler-Lösung:
 - Standardmässig im Schaltschrank integrierte Stromwandler
 - Zusätzliche Energiezähler für höhere Messgenauigkeit, mit oder ohne MID-Konformität
- Anpassung der Ladestation an individuelle Anwendungen:
 - Aktivierung oder Deaktivierung von RFID-Lesegeräten
 - Konfiguration der Benutzer-RFID-Karte: Administratoren, Standardbenutzer
 - Optional mit fest verbundenem Kabel an der Ladestation
 - Konfiguration von IP-Adressen und Netzwerkparametern
 - Visualisierung von Ladeprotokollen (Verlauf von 30 Tagen)

Diagnose und Wartung

- Diagnosen über LEDs an der Seite der Ladestation oder über integrierten Webserver
- Herstellen der Werkseinstellung ohne Computer
- Aktualisieren der Ladestation mit der neuesten Firmware und Nutzung von zusätzlichen Funktionen

Überwachungsmöglichkeiten

- Einsatz und Wartung Ihrer Ladeinfrastruktur:
 - Vernetzung mit Überwachungssystemen über OCPP-1.6-Protokoll
 - Vernetzung mit lokalem Lastmanagementsystem, beispielsweise Gebäudemanagementsystem

Die Parkplatz 3-Lösung ist ein Produkt unseres Partners Bender Solutions GmbH und wird exklusiv durch die Schneider Electric GmbH vertrieben.

Inverkehrbringer und verantwortlich für dieses Produkt ist die Bender Solutions GmbH.

Parkplatz 3 Wand



Ausführung	MG	VPE	Artikel-Nr.	Info	UVP/Stk.
2 x 22 kW T2	AZ	1	EVW3G22P22RSE		7.190,00 €

Parkplatz 3 Boden



Ausführung	MG	VPE	Artikel-Nr.	Info	UVP/Stk.
2 x 22 kW T2	AZ	1	EVF3G22P22RSE		7.490,00 €

EVlink Modem für max. 40 Ladepunkte



Ausführung	MG	VPE	Artikel-Nr.	Info	UVP/Stk.
Modem für die Montage innerhalb der Wallbox. 3G/4G Modem	AZ	1	EVP3MM		620,00 €

EVlink 4G Antenne Parkplatz 2 Modem

- Antenne muss separat bestellt werden: Ethernet-Kabel 1,0 m im Lieferumfang enthalten.
- Zur Montage auf dem Bodensockel EVP2FBS
- (Lochdurchmesser 22 mm)



Ausführung	MG	VPE	Artikel-Nr.	Info	UVP/Stk.
EVlink 4G Antenne für Parkplatz 2/3	AZ	1	EVP2MP		90,00 €

EVlink, RFID-Ausweise, zehn Stück

- Für Ladestationen, die mit einem RFID-Lesegerät ausgestattet sind.
- Die Ausweise werden leer geliefert und können zur Identifizierung eines Administrators oder Benutzers programmiert werden. Bogen mit Klebetiketten für: 1 Administrators + 9 Benutzer.



Ausführung	MG	VPE	Artikel-Nr.	Info	UVP/Stk.
EVlink, RFID-Ausweise, zehn Stück	AZ	1	EVP1BNS		80,00 €

EVlink Parkplatz Kabelhalterung

- Für bodenstehende und wandmontierte EVlink Parkplatz
- Ladestationen (auch kompatibel mit EVF1-----, EVW1----- und EVlink Parkplatz Ladestationen). Ermöglicht das Aufwickeln des Kabels zur einfachen Aufbewahrung und kann an der Halterung arretiert werden.



Ausführung	MG	VPE	Artikel-Nr.	Info	UVP/Stk.
EVlink Parkplatz Kabelhalterung	AZ	1	EVP1PH		180,00 €

EVlink Ladekabel

- Steckertyp: T2/T2 (Fahrzeug/Ladestation), versilberte Kontakte
- 3 Phasen
- 3P + N
- Nennstrom [In] 32 A

Hinweis:

Einphasige Kabel und Kabel mit Typ-1-Stecker auf Anfrage erhältlich.



Ausführung	MG	VPE	Artikel-Nr.	Info	UVP/Stk.
5 m	AZ	1	EVP1CNS32322		510,00 €
7 m	AZ	1	EVP1CNL32322		570,00 €
10 m	AZ	1	EVP1CNL32322		570,00 €

Basis Parkplatz 2 Boden, Sockel für Kit



Ausführung	MG	VPE	Artikel-Nr.	Info	UVP/Stk.
Basis Parkplatz 2 Boden, Sockel für Kit	AZ	1	EVP2FBS		380,00 €

Basis Wandmontiertes Basisgerät



Ausführung	MG	VPE	Artikel-Nr.	Info	UVP/Stk.
Basis Wandmontiertes Basisgerät	AZ	1	EVP1WBS		250,00 €

Abdeckhauben Bodenstehend



Ausführung	MG	VPE	Artikel-Nr.	Info	UVP/Stk.
Abdeckhauben Bodenstehend	AZ	1	EVP3FCGG		750,00 €

Abdeckhauben Wandmontage



Ausführung	MG	VPE	Artikel-Nr.	Info	UVP/Stk.
Abdeckhauben Wandmontage	AZ	1	EVP3WCGG		460,00 €



Einsatzbereiche

- Gewerbe
- Flottenlösungen



Cloud-Konnektivität



Schneider Electric unterstützt OCPP und ist ein aktives Mitglied der OCA (Open Charge Alliance).

Kurzinfo

Die intelligente Lösung für das Laden von Elektrofahrzeugen für Flotten in Parkhäusern, Tiefgaragen und auf Parkplätzen

Der EVlink DC 24 kW-Schnelllader zur Wand oder Bodenmontage, eignet sich für das sichere und schnelle Laden jedes elektrischen Fahrzeugs mit DC-Ladeanschluss - egal, ob auf Firmenparkplätzen, in Parkhäusern oder Tiefgaragen. Über eine optionale Typ 2 Steckdose können Fahrzeuge ebenfalls mit bis zu 22 kW AC aufgeladen werden. Interne und externe Mess- und Zählereinrichtungen sowie diverse Kommunikationsschnittstellen (OCPP, LAN) ermöglichen die Anbindung an Backends und die Regelung von Ladepunkten über ein dynamisches Lastmanagement.

Modulares und flexibles Konzept mit Schutz-, Mess- und Steuereinrichtungen außerhalb der Ladestation

- Netzwerkanbindung und Kommunikation mit Backendsystemen
- Einbindung in das Schneider Electric Lastmanagement
- Komplettes Produkt und Lösungsangebot für alle privaten und gewerblichen Elektromobilitätsanwendungen
- Breites Portfolio an Zubehör sowie Energieverteilungs- und Lastmanagementlösungen

Ein intelligentes Lastmanagement

- Dynamische Lastregelung von bis zu 200 Ladepunkten
- Einfache Installation und Konfiguration mit Visualisierungsmöglichkeiten auf PC oder Tablet
- Reduzierung von Lastspitzen und Vermeidung einer Überlast des Hausanschlusses durch Echtzeitmessung

Aufstellung

- Zehn Jahre global installierte Basis mit hoher Zuverlässigkeit bei verschiedenen Anwendungen und mit verschiedenen Autoherstellern
- Schneider Electric, weltweit führend in den Bereichen industrielle Antriebstechnik, Lastmanagement und -Verteilung mit über 175 Jahren Erfahrung
- Weltweite Präsenz für Lieferung und Service

Zuverlässige Technik

- Innen- oder Ausseneinsatz
- Wandmontage, Standmontage mit zusätzlichem Sockel
- Aufstellung in unter zwei Stunden (wenn das Versorgungskabel bereits installiert ist)

Wartung

- Verringerter Wartungsaufwand, da kein Luftfilter ersetzt werden muss, und eine robuste Ausführung (IP54, IK10) für eine Optimierung der Verfügbarkeit installiert ist

EVlink DC 24 kW Schnelllader - Single



Ausführung	MG	VPE	Artikel-Nr.	Info	UVP/Stk.
EVlink Wallbox DC 24 - CHAdeMO	AZ	1	EVD1S24T0H		15.800,00 €

EVlink DC 24 kW Schnelllader - Single



Ausführung	MG	VPE	Artikel-Nr.	Info	UVP/Stk.
EVlink Wallbox DC 24 - CCS	AZ	1	EVD1S24T0B		14.700,00 €

EVlink DC 24 kW Schnelllader - Multi



Ausführung	MG	VPE	Artikel-Nr.	Info	UVP/Stk.
EVlink Wallbox DC 24 - CHAdeMO, CCS	AZ	1	EVD1S24THB		21.500,00 €

EVlink DC 24 kW Schnelllader - Multi



Ausführung	MG	VPE	Artikel-Nr.	Info	UVP/Stk.
EVlink Wallbox DC 24 - CHAdeMO, CCS, T2	AZ	1	EVD1S24THB2		22.700,00 €

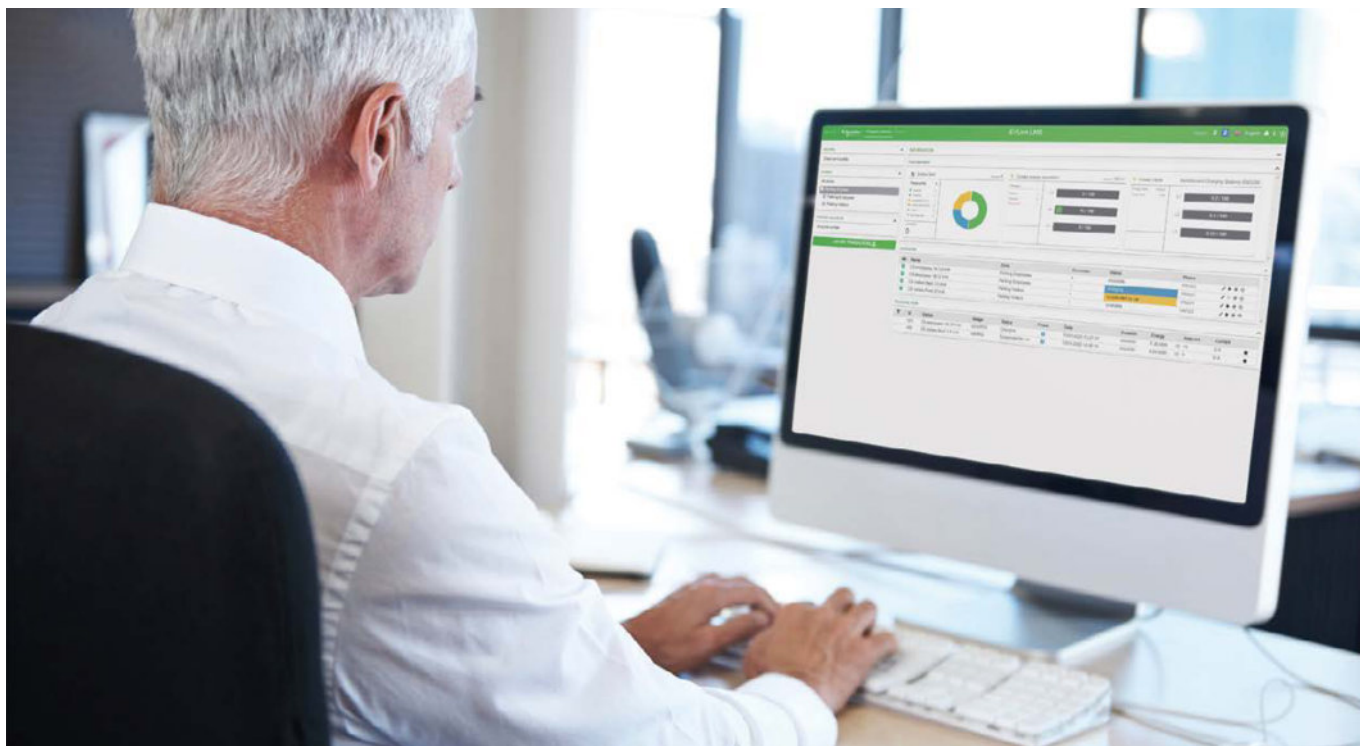

Wie stellen Sie sicher, dass Elektrofahrzeuge innerhalb der Energieverfügbarkeit der Gebäudeinfrastruktur geladen werden?

Überwachen, steuern und maximieren Sie den Ladevorgang von Elektrofahrzeugen basierend auf der in Echtzeit in Ihrem Gebäude verfügbaren Leistung.



Sicherheit

Maximale Betriebskontinuität bei fairen und kontrollierten Lademöglichkeiten für Elektrofahrzeuge



Wirtschaftlich

Keine Abschlusskosten
Minimale Aufrüstung der Infrastruktur Hoch-/Niedertarifeinstellungen



Vernetzung

Vernetzung mit integriertem Dashboard zur Überwachung und Steuerung mit einem CPO-Backend oder GMS



Aufrüstbar und skalierbar

Aktualisierung der Softwarelizenz zur Anpassung an Ihre veränderlichen Ladeanforderungen für Elektrofahrzeuge



Einfacher Einbau und Inbetriebnahme

Mit einem Konfigurationsassistenten und Funktionen wie einem automatischen Scan der Ladestationen



Einfacher Betrieb

Mit Benutzerzugriffmanagement und Datenregistrierung für Ladevorgänge



Einfache Wartung

Mit dezentraler Steuerung der Ladestation und Registrierung von Protokolldaten

EcoStruxure EV Charging Expert

Flexibles Last- und Lademanagement-System für anspruchsvolle E-Mobilitäts-Anwendungen

Das EVlink Last- Lademanagementsystem ist die perfekte Ladelösung für Flotten, private Unternehmensparkplätze oder Wohnanlagen und garantiert gleichzeitig eine optimierte Energienutzung und einen wirtschaftlichen und nachhaltigen Betrieb.

- Verteilung verfügbarer Energie aller Ladestationen, Verwaltung der Ladung zu Spitzen- und Nebenzeiten
- optimierte Nutzung und wirtschaftlicher, nachhaltiger Betrieb
- Überwachung und Steuerung beliebiger Ladestationen auf Basis eines offenen Protokolls (OCPP 1.6-J)
- Dynamische oder statische Lastregelung von bis zu 100 Ladestationen mit modularer Erweiterbarkeit
- komfortable und schnelle Inbetriebnahme aller Ladestationen direkt über das intuitive Dashboard
- Monitoring der Ladeinfrastruktur und optionale Einbindung in Microgrid- und Gebäudemanagementsysteme
- Laderegelung nach Zonen
- Hinterlegung einer VIP Funktion
- zeitabhängiges Laden

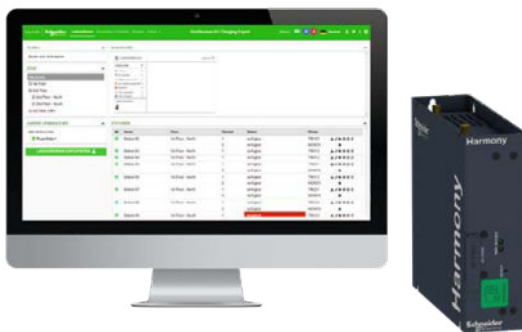

Funktionsweise Last- und Lademanagement-System EcoStruxure™ EV Charging Expert

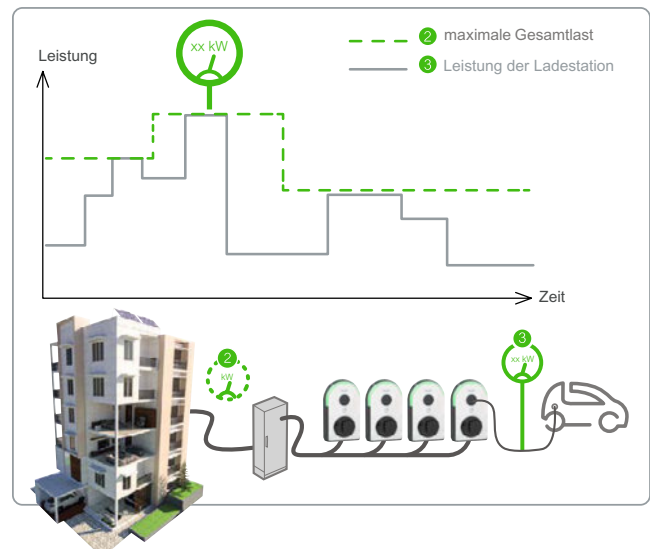

EcoStruxure EV Charging Expert Systemvarianten

		EcoStruxure EVCE mit statischem Modus (dynamisches Lastmanagement mit STATISCHEM Stromgrenzwert)		EcoStruxure EVCE mit dynamischen & statischen Modi (dynamisches Lastmanagement mit DYNAMISCHEM Stromgrenzwert, oder STATISCHEM Stromgrenzwert)			
Referenzen ⁽¹⁾		HMIBS-CEA53D1ESS	HMIBSCEA-53D1ESM	HMIBSCEA-53D1EDB	HMIBSCEA-53D1EDS	HMIBSCEA-53D1EDM	HMIBSCEA-53D1EDL
Technische Daten							
Kapazität	Anzahl der EVlink-Ladestationen	15	50	5	15	50	100
Energie-management	Dynamisch mit einem STATISCHEN Stromgrenzwert	●	●	●	●	●	●
	Dynamisch mit einem DYNAMISCHEN Stromgrenzwert			●	●	●	●
	Betriebszeit		●		●	●	●
Mehrere Zonen	Maximale Zonenanzahl	1	10	2	2	10	20
	Maximale Anzahl an Zonenebenen	1	3	2	2	3	3
Andere Lasten	Meldung der Leistungsaufnahme von anderen Abgängen		●			●	●
Kartenmanagement	Karte für privilegierte VIP-Benutzer		●			●	●
Stationsmanagement	Ladestation für privilegierte VIP		●			●	●
UVP/Stk.		2.000,00 €	2.900,00 €	900,00 €	3.200,00 €	4.300,00 €	5.700,00 €

⁽¹⁾ Im Rahmen einer Aufrüstung von einer aktuellen Bestellnummer auf eine höhere empfehlen wir eine Beratung durch unsere Experten.

Funktionen, die alle Varianten des EcoStruxure EV Charging Expert bieten



⁽¹⁾ Erfordert möglicherweise individuelle Entwicklung

EcoStruxure EV Charging Expert (EVlink Lastmanagement)



Ausführung	MG	VPE	Artikel-Nr.	Info	UVP/Stk.
EcoStruxure EV Charging Expert 5 LS dynamisch	AZ	1	HMIBSCEA53D1EDB		900,00 €
EcoStruxure EV Charging Expert 15 LS statisch	AZ	1	HMIBSCEA53D1ESS		2.000,00 €
EcoStruxure EV Charging Expert 15 LS dynamisch	AZ	1	HMIBSCEA53D1EDS		3.200,00 €
EcoStruxure EV Charging Expert 50 LS statisch	AZ	1	HMIBSCEA53D1ESM		2.900,00 €
EcoStruxure EV Charging Expert 50 LS dynamisch	AZ	1	HMIBSCEA53D1EDM		4.300,00 €
EcoStruxure EV Charging Expert 100 LS dynamisch	AZ	1	HMIBSCEA53D1EDL		5.700,00 €
Hutschienenadapter für EV Charging Expert	FX	1	HMIYADBMODIN11		66,00 €



Leitungsführung

Für sichere Verkabelungen

Die Stromverteilung ist eine große Herausforderung beim Bau und der Sanierung von Gewerbe- und Industriegebäuden sowie Rechenzentren.

Die Wahl der Geräte ist von grundlegender Bedeutung, da sie sich auf den Lebenszyklus des Gebäudes auswirkt. Die Energieverteilung muss den bestehenden Vorschriften entsprechen und gleichzeitig flexibel, vernetzt und intelligent sein. Die Leitungsführungen von Schneider Electric sind die beste Lösung, um den Anforderungen von heute und den Herausforderungen von morgen gerecht zu werden.

Leitungsführung

Schienerverteiler	724
INKA Aluminium-Installationskanäle Sortiment	729
TEK-Sortiment	730
FED-Sockelleistenkanal	731
TMK Sortiment	732
POL-Sortiment	733
UFB Sortiment	734
Geräteeinbaudosen	735
CYB-Steckdosen und -Schalter Sortiment	736



Passende Seminare für diesen Produktbereich



Seminarprogramm 014959
**DIN 18015 und Technische-
Anschluss-Regel TAR-NS
(VDE-AR-N-4100)**

Canalis KBA Schienenverteiler 25 A

- Für Beleuchtungsanlagen und Kleinverbraucher.
- Stahlblech: Weiß lackiert (RAL9003). Schutzart: IP55 und sprinklergeprüft.
- Option: Integrierte Steuerleitung - DALI-fähig.
- Die Baureihe gibt es auch in der Stromstärke 40 A.

Weitere Informationen: siehe Produktkatalog ZYKCANALIS



Schienenkästen gerade

- Ausführung: 5-polig.
(Auch 3-polig und flexible Schienenkästen lieferbar)



Ausführung	Nennstrom	Abgänge	Polzahl	MG	VPE	Artikel-Nr.	UVP/Stk.
KBA gerades Element, 2 m	25 A	2	3L+N+PE	DH	6	KBA25ED4202W	58,30 €
KBA gerades Element, 3 m	25 A	2	3L+N+PE	DH	6	KBA25ED4302W	70,60 €
KBA gerades Element, 3 m	25 A	3	3L+N+PE	DH	6	KBA25ED4303W	73,80 €
KBA gerades Element, 3 m	25 A	5	3L+N+PE	DH	6	KBA25ED4305W	88,80 €

Einspeisekästen mit Endabdeckung

- Ausführung: 3- und 5-polig



Ausführung	Nennstrom	Montage	Polzahl	MG	VPE	Artikel-Nr.	UVP/Stk.
KBA Endeinspeisung	25 A	Links	3L+N+PE	DH	1	KBA25ABG4W	39,55 €
KBA Endeinspeisung	40 A	Links	3L+N+PE	DH	1	KBA40ABG4W	47,60 €
KBA Endeinspeisung	25 + 40 A	Rechts	3L+N+PE	DH	1	KBA40ABD4W	54,00 €

Befestigungsmaterial



Ausführung	MG	VPE	Artikel-Nr.	UVP/Stk.
KBA Befestigungsbügel universal zur Aufhängung mit Kette oder Gewindestab bzw. Befestigung von Leuchten am Schienenkasten	DH	10	KBA40ZFU	2,11 €
KBA, KBB Haken mit Verriegelung	DH	10	KBB40ZFC5	3,11 €
KBA Befestigungsbügel zur Aufhängung mit Stahlseil, inkl. 3 m Stahlseil	DH	10	KBA40ZFSU	16,50 €

Abgangsadapter



Ausführung	Nennstrom	Polzahl	MG	VPE	Artikel-Nr.	UVP/Stk.
KBC Abgangsadapter, direkt, variabler Phasenabgriff	10 A	L+N+PE	DH	10	KBC10DCB20	10,10 €
KBC Abgangsadapter, direkt, variabler Phasenabgriff, 1m Kabel	10 A	L+N+PE	DH	10	KBC10DCC211	16,15 €
KBC Abgangsadapter, direkt	16 A	L+N+PE	DH	10	KBC16DCB21	29,55 €
KBC Abgangsadapter, direkt	16 A	3L+N+PE	DH	1	KBC16DCB40	49,90 €
KBC Abgangsadapter, m. Sicher., variabler Phasenabgriff, Schuko	16 A	L+N+PE	DH	1	KBC16DCP2	97,90 €
KBA, KBB Halter für parallel geführte Kabel			DH	20	KBB40ZFGU	2,74 €

Canalis KBB Schienenverteiler 25 A

- Für Beleuchtungsanlagen und Kleinverbraucher mit zwei Netzen und/oder schweren Leuchten.
- Stahlblech: Weiß lackiert (RAL9003). Schutzart: IP 55 und sprinklergeprüft.
- Option: Integrierte Steuerleitung - DALI-fähig.
- Die Baureihe gibt es auch in der Stromstärke 40 A.

Weitere Informationen: siehe Produktkatalog ZXXCANALIS



Schienenkästen gerade

- Ausführung: 5-polig.
(Auch 3-polig und flexible Schienenkästen lieferbar)



Ausführung	Nennstrom	Abgänge	Polzahl	MG	VPE	Artikel-Nr.	UVP/Stk.
KBB gerades Element, 1 Netz, 3 m	25 A	3	3L+N+PE	DH	6	KBB25ED4303W	129,90 €
KBB gerades Element, 2 Netze, 3 m	25 A	5 (3 + 2)	3L+N+PE	DH	6	KBB25ED44305W	149,50 €

Einspeisekästen mit Endabdeckung

- Ausführung: 3- und 5-polig



Ausführung	Nennstrom	Montage	Polzahl	MG	VPE	Artikel-Nr.	UVP/Stk.
KBB Endeinspeisung, 1 Netz	25 + 40 A	Links	3L+N+PE	DH	1	KBB40ABG4W	60,20 €
KBB Endeinspeisung, 1 Netz	25 + 40 A	Rechts	3L+N+PE	DH	1	KBB40ABD4W	59,00 €
KBB Endeinspeisung, 2 Netze	25 + 40 A	Links + Rechts	3L+N+PE	DH	1	KBB40ABG44W	89,20 €

Befestigungsmaterial



Ausführung	MG	VPE	Artikel-Nr.	UVP/Stk.
KBB Befestigungsbügel universal zur Aufhängung mit Kette oder Gewindestab bzw. Befestigung von Leuchten am Schienenkasten	DH	10	KBB40ZFU	2,30 €
KBA, KBB Haken mit Verriegelung	DH	10	KBB40ZFC5	3,11 €
KBB Befestigungsbügel zur Aufhängung mit Stahlseil, inkl. 3 m Stahlseil	DH	10	KBB40ZFSU	19,05 €

Abgangsadapter



Ausführung	Nennstrom	Polzahl	MG	VPE	Artikel-Nr.	UVP/Stk.
KBC Abgangsadapter, direkt, variabler Phasenabgriff	10 A	L+N+PE	DH	10	KBC10DCB20	10,10 €
KBC Abgangsadapter, direkt, variabler Phasenabgriff, 1m Kabel	10 A	L+N+PE	DH	10	KBC10DCC211	16,15 €
KBC Abgangsadapter, direkt	16 A	L+N+PE	DH	10	KBC16DCB21	29,55 €
KBC Abgangsadapter, direkt	16 A	3L+N+PE	DH	1	KBC16DCB40	49,90 €
KBC Abgangsadapter, m. Sicher., variabler Phasenabgriff, Schuko	16 A	L+N+PE	DH	1	KBC16DCP2	97,90 €
KBA, KBB Halter für parallel geführte Kabel			DH	20	KBB40ZFGU	2,74 €

Canalis KNA Schienenverteiler 40 A, 63 A, 100 A, 160 A

- Zur Verteilung der elektrischen Energie.
- Stahlblech, RAL9001,
- Schutzart: IP 55 und sprinklergeprüft.
- Anzahl der Leiter: 3L + N + PE.
- Option: Integrierte Steuerleitung

Weitere Informationen: siehe Produktkatalog ZYKCANALIS



Schienenkästen gerade



Ausführung	Nennstrom	Abgänge	MG	VPE	Artikel-Nr.	UVP/Stk.
KNA gerades Element, 3 m	40 A	3	DH	1	KNA40ED4303	171,00 €
KNA gerades Element, 3 m	40 A	6	DH	1	KNA40ED4306	205,00 €
KNA gerades Element, 3 m	63 A	3	DH	1	KNA63ED4303	194,00 €
KNA gerades Element, 3 m	63 A	6	DH	1	KNA63ED4306	234,00 €
KNA gerades Element, 3 m	100 A	3	DH	1	KNA100ED4303	248,00 €
KNA gerades Element, 3 m	100 A	6	DH	1	KNA100ED4306	298,00 €
KNA gerades Element, 3 m	160 A	3	DH	1	KNA160ED4303	339,00 €
KNA gerades Element, 3 m	160 A	6	DH	1	KNA160ED4306	397,00 €
KNA gerades Element, 2 m	63 (40) A	4	DH	1	KNA63ED4204	182,50 €
KNA gerades Element, 2 m	100 A	4	DH	1	KNA100ED4204	233,00 €
KNA gerades Element, 2 m	160 A	4	DH	1	KNA160ED4204	335,00 €

Schienenkästen gerade



- Linkes oder rechtes Stangenende

Ausführung	Nennstrom	Montage	MG	VPE	Artikel-Nr.	UVP/Stk.
KNA Endeinspeisekasten	63 (40) A	links oder rechts	DH	1	KNA63AB4	106,00 €
KNA Endeinspeisekasten	100 A	links oder rechts	DH	1	KNA100AB4	153,00 €
KNA Endeinspeisekasten	160 A	links oder rechts	DH	1	KNA160AB4	405,00 €

Befestigungsmaterial



Ausführung	MG	VPE	Artikel-Nr.	UVP/Stk.
KN Befestigungsbügel, universal, für Wand- und Deckenbefestigung	DH	10	KNB160ZF1	4,84 €

Abgangsadapter / Abgangskasten für Reiheneinbaugeräte



Ausführung	Nennstrom	MG	VPE	Artikel-Nr.	UVP/Stk.
KN Abgangsadapter, leer für 5 Teilungseinheiten	32 A	DH	1	KNB32CM55	90,10 €
KN Abgangskasten, leer für 8 Teilungseinheiten	63 A	DH	1	KNB63SM48	146,00 €
KN Abgangskasten, leer für 12 Teilungseinheiten	63 A	DH	1	KNB63SM412	220,00 €

Abgangsadapter mit Steckdose und Reiheneinbaugeräten

- U_n = 400 V



Ausführung	MG	VPE	Artikel-Nr.	UVP/Stk.
1 x 4-poliger Fi-Schutzschalter 40 A, 30mA, 1 x 3-poliger Leitungsschutzschalter 16 A, C, 6/10 kA1 x 1-poliger Leitungsschutzschalter 16 A, C, 6/10 kA und 1 Schuko- + 1 CEE-Steckdose 16 A 5-polig	DH	1	KNB32CP1S1C516FCN	388,00 €
1 x 4-poliger Fi-Schutzschalter 40 A, 30mA, 1 x 3-poliger Leitungsschutzschalter 32 A, C, 6/10 kA und 1 CEE-Steckdose 32 A 5-polig	DH	1	KNB32CP1C532FCN	382,00 €
1 x 2-poliger Fi-Schutzschalter 40 A, 30mA, 2 x 1-poliger Leitungsschutzschalter 16 A, B, 6/10 kA und 2 Schuko Steckdosen	DH	1	KNB32CP2SFBN	350,00 €

Canalis KSA Schienenverteiler 250 A, 400 A

- Zur Verteilung von mittleren und größeren elektrischen Leistungen.
- Stahlblech, RAL 9001
- Schutzart IP 55. und sprinklergeprüft
- Anzahl der Leiter: 3L + N + PE.
- Die Baureihe gibt es in 8 verschiedene Stromstärken: 100, 160, 250, 400, 500, 630, 800 und 1000 A.

Weitere Informationen: siehe Produktkatalog DEBU026EN



Schienenkästen gerade



Ausführung	Nennstrom	Abgänge	MG	VPE	Artikel-Nr.	UVP/Stk.
KSA gerades Element, 1,5 m	100 A bis 250 A	6	DI	1	KSA250ED4156	372,00 €
KSA gerades Element, 2 m	100 A bis 250 A	8	DI	1	KSA250ED4208	475,00 €
KSA gerades Element, 3 m	250 A	12	DI	1	KSA250ED43012	737,00 €
KSA gerades Element, 3 m	250 A	6	DI	1	KSA250ED4306	643,00 €
KSA gerades Element, 5 m	250 A	10	DI	1	KSA250ED45010	956,00 €
KSA gerades Element, 5 m	250 A	20	DI	1	KSA250ED45020	1.063,00 €
KSA gerades Element, 1,5 m	400 A	6	DI	1	KSA400ED4156	789,00 €
KSA gerades Element, 2 m	400 A	8	DI	1	KSA400ED4208	858,00 €
KSA gerades Element, 3 m	400 A	12	DI	1	KSA400ED43012	1.289,00 €
KSA gerades Element, 3 m	400 A	6	DI	1	KSA400ED4306	1.163,00 €
KSA gerades Element, 5 m	400 A	10	DI	1	KSA400ED45010	1.803,00 €
KSA gerades Element, 5 m	400 A	20	DI	1	KSA400ED45020	1.952,00 €

Einspeisekästen inkl. Endabdeckung für 250 A, 400 A

- Endeinspeisungen für linkes und rechtes Stangenende geeignet.



Ausführung	Nennstrom	Montage	MG	VPE	Artikel-Nr.	UVP/Stk.
KSA Endeinspeisung	100 A bis 250 A	Links + Rechts	DI	1	KSA250AB4	511,00 €
KSA Mitteneinspeisung	100 A bis 250 A		DI	1	KSA250ABT4	906,00 €
KSA Endeinspeisung	400 A	Links + Rechts	DI	1	KSA400AB4	827,00 €
KSA Mitteneinspeisung	400 A		DI	1	KSA400ABT4	1.565,00 €

Richtungsänderungskästen für 250 A, 400 A

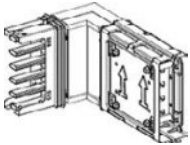

Ausführung	MG	VPE	Artikel-Nr.	UVP/Stk.
KSA Winkelement, 250A, hochkant, Standardlänge	DI	1	KSA250DLC401	488,00 €
KSA Winkelement, 400A, hochkant, Standardlänge	DI	1	KSA400DLC401	702,00 €

Befestigungsmaterial



Ausführung	MG	VPE	Artikel-Nr.	UVP/Stk.
KS Befestigung, universal, Bauform 1 (100-400A)	DI	10	KSB400ZF1	7,84 €

Abgangsadapter / Abgangskästen für Reiheneinbaugeräte



Ausführung	Nennstrom	Polzahl	MG	VPE	Artikel-Nr.	UVP/Stk.
KS Abgangsadapter, leer, 5 Teilungseinheiten	32A	3L+N+PE	DI	1	KSB32CM55	107,00 €
KS Abgangskasten, leer, 8 Teilungseinheiten	63 A	3L+N+PE	DI	1	KSB63SM48	149,50 €
KS Abgangskasten, leer, 12 Teilungseinheiten	100 A	3L+N+PE	DI	1	KSB100SM412	293,00 €

Abgangsadapter / Abgangskästen mit Sicherungsunterteilen



Ausführung	Nennstrom	Polzahl	MG	VPE	Artikel-Nr.	UVP/Stk.
KS Abgangsadapter, für Sicherungen E14 Neozed	16 A	3L+N+PE	DI	1	KSB16CN5	118,50 €
KS Abgangskasten, für Sicherungen E27 Diazed	25 A	3L+N+PE	DI	1	KSB25SD4	201,00 €
KS Abgangskasten, für Sicherungen E18	50 A	3L+N+PE	DI	1	KSB50SN4	206,00 €
KS Abgangskasten, für Sicherungen E33	63 A	3L+N+PE	DI	1	KSB63SD4	264,00 €
KS Abgangskasten, für Sicherungen NH00	100 A	3L+N+PE	DI	1	KSB100SE4	306,00 €

MG = Materialgruppe • VPE = Verpackungseinheit

Alle angegebenen Preise sind unverbindliche Listenpreise ohne Mehrwertsteuer. Gültig ab 01.01.2023.

Technische Änderungen vorbehalten. Angaben ohne Gewähr. Abbildungen dienen nur zur Veranschaulichung.

Abgangsadapter mit Steckdosen und Reiheneinbaugeräten

• $U_n = 400\text{ V}$



Ausführung	MG	VPE	Artikel-Nr.	UVP/Stk.
1 x 4-poliger FI-Schutzschalter 40 A, 30 mA, 1 x 3-poliger Leitungsschutzschalter 32 A, C, 10 kA und 1 CEE-Steckdose 32 A, 5-polig, IP 55	DI	1	KSB32CP1C532FCH	377,00 €
1 x 4-poliger FI-Schutzschalter 40 A, 30 mA, 1 x 3-poliger Leitungsschutzschalter 32 A, C, 10 kA und 1 CEE-Steckdose 32 A, 5-polig, IP 55	DI	1	KSB32CP1C532FCH	377,00 €
1 x 4-poliger FI-Schutzschalter 40 A, 30 mA, 1 x 3-poliger Leitungsschutzschalter 16 A, C, 10 kA 1 x 1-poliger Leitungsschutzschalter 16 A, C, 10 kA und 1 Schuko- + 1 CEE-Steckdose, 16 A, 5-polig	DI	1	KSB32CP1S1C516FCH	379,00 €
2 x 3-poliger Leitungsschutzschalter 16 A, C, 10 kA und 2 CEE-Steckdosen, 16 A, 5-polig	DI	1	KSB32CP2C516CH	306,00 €
2 x 3-poliger Leitungsschutzschalter 16 A, C, 25 kA und 2 CEE-Steckdosen, 16 A, 5-polig	DI	1	KSB32CP2C516CL	308,00 €
2 x 1-poliger Leitungsschutzschalter, 16 A, B, 25 kA und 2 Schuko-Steckdosen	DI	1	KSB32CP2SBL	299,00 €
1 x 2-poliger FI-Schutzschalter, 40 A, 30 mA, 2 x 1-poliger Leitungsschutzschalter 16 A, B, 10 kA und 2 Schuko-Steckdosen	DI	1	KSB32CP2SFBH	339,00 €

Installationskanalunterteil mit einem Fach

- Installationskanalunterteil zur Anbringung auf der Wandoberfläche oder mithilfe von Halterungen.
- Kann mithilfe von Kabelträgern in Fächer unterteilt werden.
- Zur Verwendung mit einer Frontabdeckung vorgesehen.
- Hauptsächlich für die Installation in Höhe der Wandmitte (Fensterbank) oder der Sockelleisten ausgelegt.

Material: Aluminium



Typ	Farbe	Abmessung (H x B x L)	MG	VPE	Artikel-Nr.	Info	UVP/Meter
INKA-U101	naturfarben	101x72x2500	TH	1	5504000		64,30 €
INKA-U101	weiß RAL9016	101x72x2500	TH	1	5504003		64,30 €
INKA-U123	naturfarben	123x72x2500	TH	1	5507000		69,90 €
INKA-U123	weiß RAL9016	123x72x2500	TH	1	5507003		69,90 €
INKA-U152	naturfarben	100x52x2500	TH	1	5519080		52,60 €
INKA-U152	weiß RAL9016	100x52x2500	TH	1	5519084		52,60 €
INKA-U161-3	naturfarben	161x72x2500	TH	1	5510020		116,50 €
INKA-U161-3	weiß RAL9016	161x72x2500	TH	1	5510023		116,50 €

Frontabdeckungen aus Aluminium

- Frontabdeckung für Installationskanäle mit 80-mm-Frontöffnung.

Material:

Aluminium, naturfarben eloxiert oder pulverbeschichtet.



Typ	Farbe	Abmessung (H x B x L)	MG	VPE	Artikel-Nr.	Info	UVP/Meter
FCA-F80	naturfarben	80x13x2500	TH	1	5580080		24,55 €
FCA-F80	weiß RAL9016	80x13x2500	TH	1	5580088		24,55 €

Frontabdeckungen aus PVC

- Frontabdeckung für Installationskanäle mit 80-mm-Frontöffnung.

Material: PVC







Typ	Farbe	Abmessung (H x B x L)	MG	VPE	Artikel-Nr.	Info	UVP/Meter
FCA-F80	weiß RAL9016	80x13x2500	TH	1	5580060		9,35 €
FCA-F80	weiß RAL9010	80x13x2500	TH	1	5580069		9,35 €

Installationskanalunterteil

- Installationskanalunterteil mit F80®-Frontöffnung.
 - Kann mithilfe von Kabelträgern in Fächer unterteilt werden.
 - Zur Verwendung als Perimeter-Installationskanal für die direkte Anbringung an der Wand oder mithilfe von Halterungen.
 - Auch als Sockelleistenkanal geeignet.
 - Jedem Element des Typs TEK-/161-3 sind vier Stützen beigefügt.
- Kompatibel mit FCA-F80, MIB-Dosen, TTI-Kabelträgern für 52 und 72 mm tiefe Installationskanäle, TTA-Halterungen.

Material: PVC

Typ	Farbe	Abmessung (H x B x L)	MG	VPE	Artikel-Nr.	Info	UVP/Meter
 TEK-U100	weiß RAL9010	100x52x2500	TH	1	5522029		18,70 €
TEK-U100	weiß RAL9016	100x52x2500	TH	1	5522020		18,70 €
 TEK-UH100 Mit vorgefertigten Löchern auf der Rückseite	weiß RAL9016	100x52x2500	TH	1	5522010		18,70 €
 TEK-U123	weiß RAL9010	123x72x2500	TH	1	5526019		21,05 €
TEK-U123	weiß RAL9016	123x72x2500	TH	1	5526010		21,05 €
 INKA-U161-3	weiß RAL9010	161x72x2500	TH	1	5532021		33,90 €
INKA-U161-3	weiß RAL9016	161x72x2500	TH	1	5532020		33,90 €

Frontabdeckungen aus Aluminium

- Frontabdeckung für Installationskanäle mit 80-mm-Frontöffnung.

Material: Aluminium, pulverbeschichtet

Typ	Farbe	Abmessung (H x B x T)	MG	VPE	Artikel-Nr.	Info	UVP/Meter
 FCA-F80	weiß RAL9016	80x13x2500	TH	1	5580088		24,55 €

Frontabdeckungen aus PVC

- Frontabdeckung für Installationskanäle mit 80-mm-Frontöffnung.

Material: PVC

Typ	Farbe	Abmessung (H x B x T)	MG	VPE	Artikel-Nr.	Info	UVP/Meter
 FCA-F80	weiß RAL9016	80x13x2500	TH	1	5580060		9,35 €
FCA-F80	weiß RAL9010	80x13x2500	TH	1	5580069		9,35 €

Technische Beschreibung/Sortiment - Sockelleistenkanal-System

Sockelleistenkanal-System mit Installationskanalprofil mit Abdeckung, Eckteilen, 90°-Winkelstücken und Endstücken in fünf Größen. Die beiden kleinsten Größen (5630 und 7640) haben zwei Fächer, 10134 hat drei und die beiden größeren Größen (12334 und 16155) haben vier Fächer. Das Sortiment umfasst auch ein Verbindungsstück und eine Kabelbinderhalterung.

Material: Aluminium SS 4104

Oberflächenbehandlung: naturfarben eloxiert oder pulverbeschichtet in weiß oder gemäß Farbauswahl

Farbangaben: weiß RAL 9016

Konstruktion und Abmessungen

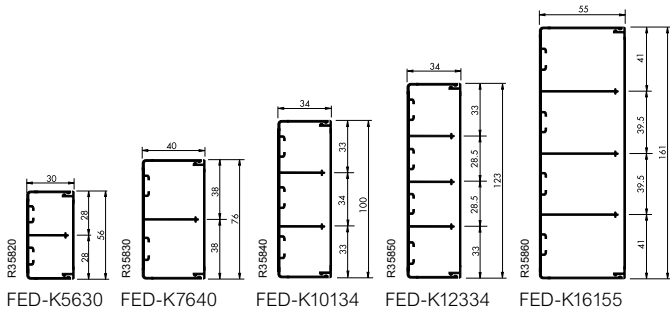

Leitungskapazität

Fach Nr.	Max. Ø mm	Querschnittsfläche mm ²	Leitungskapazität mm ²			Artikel-Nr.	Diagramm
			40 %	50 %	60 %		
1	26	584	234	292	350	R37870	
2	26	584	234	292	350	FED-5630	
1	36	1184	474	592	710	R37860	
2	36	1184	474	592	710	FED-7640	
1	31	821	328	411	493	R37850	
2	33	866	346	433	520	FED-10134	
3	31	821	328	411	493		
1	31	820	328	410	492	R37840	
2	27	711	284	356	427	FED-12334	
3	27	711	284	356	427		
4	31	820	328	410	492		
1	38	1838	735	919	1103	R37830	
2	38	1806	722	903	1084	FED-16155	
3	38	1806	722	903	1084		
4	38	1838	735	919	1103		

Sockelleistenkanal



Typ	Farbe	Abmessungen A/B/C (mm)	MG	VPE	Artikel-Nr.	Info	UVP/Meter
FED-K5630	naturfarben	56/30/2500	TH	1	5435100		58,40 €
FED-K5630	weiß RAL 9016	56/30/2500	TH	1	5435108		58,40 €
FED-K7640	naturfarben	76/40/2500	TH	1	5435110		69,90 €
FED-K7640	weiß RAL 9016	76/40/2500	TH	1	5435118		69,90 €
FED-K10134	naturfarben	100/34/2500	TH	1	5435120		75,90 €
FED-K10134	weiß RAL 9016	100/34/2500	TH	1	5435128		75,90 €
FED-K12334	naturfarben	123/34/2500	TH	1	5435130		93,50 €
FED-K12334	weiß RAL 9016	123/34/2500	TH	1	5435138		93,50 €
FED-K16155	naturfarben	161/55/2500	TH	1	5435140		116,50 €
FED-K16155	weiß RAL 9016	161/55/2500	TH	1	5435148		116,50 €

Sortiment TMK-Minikanäle

- Halogenfreie Minikanäle für Stromversorgungs- und Niederspannungs-Kabel und -Leitungen.
- Unterteil mit vorgefertigten Löchern zur Befestigung.
- Rückseite des Unterteils geriffelt zur Befestigung mit Klebstoff (nur für Niederspannungsinstallationen).
- Die Ecken und Winkelstücke erlauben einen Biegeradius von 35 mm für Kabel mit einem Durchmesser von 7 mm.

Material: PC/ABS (Unterteil und Abdeckung).
ABS (Ecken, Winkelstücke, Endstücke, Abzweigdosen).

Minikanal (Installationsunterteil mit Abdeckung)



Typ	Farbe	Abmessung (H x B x L)	MG	VPE	Artikel-Nr.	Info	UVP/Meter
TMK-T20 10 mm	weiß	20x10x2500	TH	1	5400110		5,84 €
TMK-T20 17 mm	weiß	20x17x2500	TH	1	5400120		6,43 €

Innenecken



Typ	Farbe	Abmessung (H x B x T)	MG	VPE	Artikel-Nr.	Info	UVP/Stk.
TMK-IH1020	weiß	22,5x55x55	TH	1	5401011		11,65 €
TMK-IH1720	weiß	22,5x61x61	TH	1	5401021		11,65 €

Außenecken



Typ	Farbe	Abmessung (H x B x T)	MG	VPE	Artikel-Nr.	Info	UVP/Stk.
TMK-YH1020	weiß	22,5x55x55	TH	1	5401111		11,65 €
TMK-YH1720	weiß	22,5x55x55	TH	1	5401121		11,65 €

90°-Winkelstücke



Typ	Farbe	Abmessung (H x B x T)	MG	VPE	Artikel-Nr.	Info	UVP/Stk.
TMK-LS1020	weiß	55x11x55	TH	1	5401211		11,65 €
TMK-LS1720	weiß	55x17,5x55	TH	1	5401221		11,65 €

Endstücke



Typ	Farbe	Abmessung (H x B x T)	MG	VPE	Artikel-Nr.	Info	UVP/Stk.
TMK-ES1020	weiß	22x11,5x11	TH	1	5401311		4,67 €
TMK-ES1720	weiß	22x11,5x18	TH	1	5401321		4,67 €

Abzweigdose für Verzweigungen und Wanddurchführungen



Typ	Farbe	Abmessung (H x B x T)	MG	VPE	Artikel-Nr.	Info	UVP/Stk.
TMK-AD70	weiß	25x71x71	TH	1	5402010		5,84 €

Leere Installationssäulen – unter Spannung zwischen Boden und Decke montiert

- Leere Installationssäulen zur Montage unter Spannung zwischen Boden und Decke. **Material: Aluminium**
- Nicht geerdet.
- Wird ohne Verkabelungszubehör und Leitungen geliefert.



Typ	Farbe	Abmessung (H x B x T)	MG	VPE	Artikel-Nr.	Info	UVP/Stk.
POL-T10 Einseitig	weiß RAL9010	3170-3570x61x120	TE	1	5863572		399,00 €
POL-T10 Einseitig	eloxiert	3170-3570x61x120	TP	1	5863573		386,00 €
POL-T10 Einseitig	weiß RAL9010	2870-3270x61x120	TE	1	5863502		457,00 €
POL-T10 Einseitig	eloxiert	2870-3270x61x120	TE	1	5863503		457,00 €
POL-T10 Einseitig	weiß RAL9010	2670-3070x61x120	TE	1	5863552		391,00 €
POL-T10 Einseitig	eloxiert	2670-3070x61x120	TE	1	5863554		511,00 €

Leere Installationssäulen – freistehend und beweglich

- Leere, freistehende und bewegliche Installationssäulen. **Material: Aluminium**
- Nicht geerdet.
- Wird ohne Verkabelungszubehör und Leitungen geliefert.
- Fuß muss separat bestellt werden.

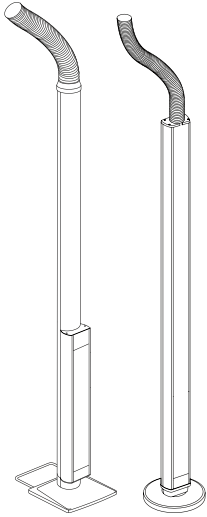

Typ	Farbe	Abmessung (H x B x T)	MG	VPE	Artikel-Nr.	Info	UVP/Stk.
POL-OM Mit einer Box	eloxiert	2465+2000x89x100	TE	1	5863050		469,00 €
POL-M10 Einseitig	eloxiert	2415+2000x61x120	TE	1	5863744		469,00 €

Bodentanks UFB-700 & UFB-900

- Kompletter Bodentank mit Raster, Blendrahmen und Deckel, wobei der Deckel auf den Blendrahmen montiert ist. **Material:** PA6, Stahlblech, extrudiertes Aluminium
- Geeignet für Doppelböden, Hohlraumböden und Estrichböden mit einer Mindesthöhe von 110 mm; im letztgenannten Fall in Verbindung mit der Unterflurdose UFB-IG oder Schablone UFB-RF. Blindabdeckungen UFB-L165 oder UFB-L252 zur Füllung leere Öffnungen im Raster.



Typ	Farbe	Abmessung (H x B x T)	MG	VPE	Artikel-Nr.	Info	UVP/Stk.
UFB-700	grau RAL 7011	73x220x310	TP	1	5197005		92,30 €
UFB-900	grau RAL 7011	73x310x310	TP	1	5197055		103,50 €

Bodentank rund



- UFB-800 ist ein runder Bodentank für trockene Räume UFB-800 erfordert eine Mindesttiefe von 70 mm in einem fertigen Boden/Loch mit einem Durchmesser von 305 ± 1 mm.
- Kompletter Bodentank inklusive Gitter, Blende und Deckel.
- Der Deckel kann in vier Positionen (90° Raster) installiert werden.
- Der Deckel kann in zwei Positionen geöffnet werden; entweder 80°, in diesem Fall ist der Deckel selbstschließend, oder während des Service um 180°.
- Das Gitter hat drei F80® Öffnungen (1x284 und 2x142) für die Installation von Steckdosen, Telekommunikations- und Datensteckdosen (zu komplettieren mit Geräteauslassdosen 1- oder 2-fach Art.Nr. 5586150 bzw. 5586155) und vier 17.5x18.2 mm Knockouts für Actassi Einsätze.
- Die patentierte Bodenbefestigung funktioniert unabhängig von der Tiefe des Bodens oder der Art der Wand des Loches.
- Die Bodenbefestigung dehnt sich aus, wenn die Schraube angezogen wird, was zu einer Dehnung (Vergrößerung des Durchmessers) der Kontaktflächen führt und so die Befestigung in harten und porösen Böden erlaubt.
- Der Deckel ist mit einer 4 mm Stahlblechplatte verstärkt.
- Geprüft nach IEC 60670-23 und erfüllt die Anforderungen nach PSA-Spezifikation MOB PF2 Jan. 1992.
- Beschreibung der Festigkeitsuntersuchungen und Testergebnisse sind auf Anfrage erhältlich.
- Der Zierrahmen ist mit einem Flansch versehen, der auf dem Boden aufliegt, den Rand des Loches verdeckt und die auf das Loch ausgeübten Kräfte ausgleicht - entspricht DIN VDE 0634 Teil 1.

Hinweis:
nicht geeignet für OL50 Einbaugeräte

Farbe	Material	MG	VPE	Artikel-Nr.	Info	UVP/Stk.
Grau ähnlich RAL7011	PA/ABS, PA6.6 mit 35% Glasfaser, Stahlblech S 350 GD	TP	1	5197100		91,10 €
Anthrazit ähnlich RAL7016	PA/ABS, PA6.6 mit 35% Glasfaser, Stahlblech S 350 GD	TP	1	5197104		91,10 €

Geräteinbaudose 1-fach MIB-A1



- Geräteinbaudose rastbar für Brüstungskanal.
- Geeignet für Fremd-Einbaugeräte mit Befestigungsabstand C/C 60 mm, inklusive 2 Zugentlastungen, für 80 mm Frontöffnung.

Farbe	Material	MG	VPE	Artikel-Nr.	Info	UVP/Stk.
Weiss	PVC	TH	1	5586150		5,36 €

Geräteinbaudose 2-fach MIB-A2



- Geräteinbaudose rastbar für Brüstungskanal.
- Geeignet für Fremd-Einbaugeräte mit Befestigungsabstand C/C 71 mm, inklusive 2 Zugentlastungen, für 80 mm Frontöffnung.

Farbe	Material	MG	VPE	Artikel-Nr.	Info	UVP/Stk.
Weiss	PVC	TH	1	5586155		8,32 €

Dreifach-Master-Steckdose, steckbar

- Dreifach-Anschlusskit mit Dose/Abdeckplatte (in einem Stück) mit Erdungssystem, zwei Zugentlastungsvorrichtungen, Steckklemmenstein und Schriftfeld mit Etikett.
- Ebenfalls enthalten eine Abdeckung für den Abschluss und ein Endstück, das sich auf eine Seite der Steckdose aufrasten lässt.
- Mit Einsteckschutz.
- Lochbild 37°.
- grün, orange und rot für die vorrangige Stromversorgung.
- Kombinierbar mit Zweifach-Slave-Steckdosen.



Typ	Farbe	Abmessung (H x B x T)	Material	MG	VPE	Artikel-Nr.	UVP/Stk.
CYB-PS	weiß RAL 9016	84x50x142	PC/ABS	TP	1	5940110	26,80 €
CYB-PS	weiß RAL 9010	84x50x142	PC/ABS	TP	1	5940111	26,80 €
CYB-PS	weiß RAL 1013	84x50x142	PC/ABS	TP	1	5940112	26,80 €
CYB-PS	Alu metallic	84x50x142	PC/ABS	TP	1	5940113	34,20 €
CYB-PS	grün	84x50x142	PC/ABS	TP	1	5951677	33,00 €
CYB-PS	orange	84x50x142	PC/ABS	TP	1	5951678	33,00 €
CYB-PS	rot	84x50x142	PC/ABS	TP	1	5951679	33,00 €
CYB-PS Kennzeichnung DATA	weiß RAL 9016	84x50x142	PC/ABS	TP	1	5940150	27,90 €
CYB-PS Kennzeichnung DATA	Alu metallic	84x50x142	PC/ABS	TP	1	5940153	35,35 €
CYB-PS Mit grüner LED-Anzeige	weiß RAL 9016	84x50x142	PC/ABS	TP	1	5940250	35,90 €
CYB-PS Mit grüner LED-Anzeige	Alu metallic	84x50x142	PC/ABS	TP	1	5940253	39,85 €

Dreifach-Master-Steckdose, steckbar, ohne Schriftfeld

- Dreifach-Anschlusskit mit Dose/Abdeckplatte (in einem Stück) mit Erdungssystem, zwei Zugentlastungsvorrichtungen und Steckklemmenstein.
- Ebenfalls enthalten eine Abdeckung für den Abschluss und ein Endstück, das sich auf eine Seite der Steckdose aufrasten lässt.
- Mit Einsteckschutz.
- Lochbild 37°.
- Kombinierbar mit Zweifach-Slave-Steckdosen.



Typ	Farbe	Abmessung (H x B x T)	Material	MG	VPE	Artikel-Nr.	UVP/Stk.
CYB-PS	weiß RAL 9010	84x50x142	PC/ABS	TP	1	5940310	26,80 €
CYB-PS	weiß RAL 9013	84x50x142	PC/ABS	TP	1	5940311	26,80 €
CYB-PS	Alu metallic	84x50x142	PC/ABS	TP	1	5940312	34,20 €

Zweifach-Slave-Steckdose

- Zweifach-Slave-Steckdose zum Einstecken in die Master- oder eine weitere Slave-Steckdose.
- Mit Endstück, das sich auf eine Seite der Steckdose aufrasten lässt.
- Mit Einsteckschutz.
- Lochbild 37°.



Typ	Farbe	Abmessung (H x B x T)	Material	MG	VPE	Artikel-Nr.	UVP/Stk.
CYB-PS	weiß RAL 9016	84x39x94	PC/ABS	TP	1	5940010	24,15 €
CYB-PS	weiß RAL 9010	84x39x94	PC/ABS	TP	1	5940011	24,15 €
CYB-PS	weiß RAL 1013	84x39x94	PC/ABS	TP	1	5940012	24,15 €
CYB-PS	Alu metallic	84x39x94	PC/ABS	TP	1	5940013	26,50 €
CYB-PS Kennzeichnung DATA	weiß RAL 9016	84x39x94	PC/ABS	TP	1	5940015	25,35 €
CYB-PS Kennzeichnung DATA	Alu metallic	84x39x94	PC/ABS	TP	1	5940018	27,65 €

Zweifach-Slave-Steckdose, Kit, mit steckbarem Adapter

- Zweifach-Slave-Steckdose mit Endstück mit Schriftfeld, das sich auf eine Seite der Steckdose aufrasten lässt, und mit einem CYB-AC-Adapter mit steckbarem Abschluss auf der anderen Seite.
- Der Adapter verfügt über eine Schutzabdeckung, die unter die Frontabdeckung von Installationskanäle, -säule usw. passt, und über zwei Zugentlastungsvorrichtungen zum Aufrasten.
- Für eine Zu- und eine Ableitung, max. 3 x 2,5 mm². Zum Einstecken in eine weitere Zweifach-Slave-Steckdose.
- Mit Einsteckschutz.
- Lochbild 37°.



Typ	Farbe	Abmessung (H x B x T)	Material	MG	VPE	Artikel-Nr.	UVP/Stk.
CYB-PS	weiß RAL 9016	84/39/160	PC/ABS	TP	1	5940044	27,45 €
CYB-PS	weiß RAL 9010	84/39/160	PC/ABS	TP	1	5940021	25,60 €
CYB-PS	Alu metallic	84/39/160	PC/ABS	TP	1	5940023	31,30 €



Suchregister

1	Info	MG	VPE	UVP/Stk.	Seiten
1000009		TC	100	4,13 €	372
1001007		TC	100	4,24 €	372
1003020		TC	100	4,43 €	372
1005008		TC	100	5,47 €	372
10400		DY	1	14,50 €	645
120927		Z2	1	3,71 €	352
120963		Z2	1	4,89 €	352
1220010		TC	100	24,70 €	374
1220104		TC	100	37,10 €	374
1220120		TC	100	41,85 €	374
122051		Z3	1	8,84 €	349
122151		Z3	1	8,64 €	350
122415		Z2	1	3,78 €	352
122427		Z2	1	3,31 €	352
122463		Z2	1	3,78 €	352
123363		Z2	1	7,27 €	352
123551		Z3	1	10,75 €	348
125462		Z2	1	7,46 €	352
125463		Z2	1	7,46 €	352
13444	Neu	D5	1	52,70 €	705
1492102		R2	1	169,00 €	474
1492301		R2	1	72,00 €	474
15033		D3	1	21,75 €	669
15363		D3	1	73,00 €	665
1647701		R2	1	64,40 €	478, 479, 480, 483, 486, 488
1723070		R2	1	86,50 €	473, 474, 481, 484, 487
172415		Z2	1	7,02 €	352
172427		Z2	1	6,79 €	352
172463		Z2	1	7,02 €	352
172951		Z3	1	15,45 €	349
172991		Z3	1	14,90 €	349
172993		Z3	1	16,95 €	349
173051		Z3	1	17,80 €	348
173091		Z3	1	15,75 €	348
173092		Z3	1	16,40 €	348
173097		Z3	1	5,71 €	351
173762		Z2	1	15,20 €	352
173763		Z2	1	15,20 €	352
174051		Z3	1	14,55 €	350
174091		Z3	1	13,90 €	350
174151		Z3	1	16,00 €	350
174196		Z3	1	2,87 €	351
174197		Z3	1	5,71 €	351
1757301		R2	1	255,00 €	472, 473, 474, 475, 476, 477, 478, 479, 480, 481, 482, 483, 484, 485, 486, 487, 488
1763070		R2	1	72,00 €	472, 474, 481, 484, 487
1765070		R2	1	163,50 €	473, 481, 484, 487
179851		Z3	1	67,80 €	351
179891		Z3	1	5,91 €	351
1810120		R3	1	387,00 €	481
1810220		R3	1	418,00 €	481
1810320		R3	1	446,00 €	481
1810420		R3	1	478,00 €	481
1810620		R3	1	542,00 €	481
1815120		R3	1	1.492,00 €	482, 483
1815220		R3	1	1.522,00 €	482, 483
1815320		R3	1	1.549,00 €	482, 483
1815420		R3	1	1.574,00 €	482, 483
18636		D1	1	276,00 €	659
18637		D1	1	280,00 €	659
18638		D1	1	287,00 €	659
18639		D1	1	290,00 €	659
18640		D1	1	348,00 €	659

1	Info	MG	VPE	UVP/Stk.	Seiten
18642		D1	1	404,00 €	659
18644		D1	1	470,00 €	659
2	Info	MG	VPE	UVP/Stk.	Seiten
200919	Ausl.	T0	1	16,60 €	119
200925	Ausl.	T0	1	16,60 €	119
2011005		TC	100	4,29 €	373
2011021		TC	100	4,29 €	373
201219	Ausl.	T0	1	16,60 €	119
2015105		TC	100	4,55 €	373
2015110		TC	100	4,55 €	373
2015121		TC	100	4,55 €	373
2021004		TC	100	4,89 €	373
2021012		TC	100	4,89 €	373
2021020		TC	100	4,89 €	373
202314	Ausl.	T1	1	21,50 €	119
202319	Ausl.	T0	1	19,20 €	119
202360	Ausl.	T1	1	25,25 €	119
2032019		TC	100	5,47 €	373
2032027		TC	100	5,47 €	373
2032035		TC	100	5,47 €	373
2032043		TC	100	5,47 €	373
2033033		TC	100	5,47 €	373
203919	Ausl.	T0	1	19,20 €	119
203925	Ausl.	T0	1	19,20 €	119
2041200		TC	100	6,73 €	373
2041218		TC	100	6,73 €	373
2041259		TC	100	6,73 €	373
2041274		TC	100	6,73 €	373
2041283		TC	100	6,73 €	373
2042011		TC	100	10,50 €	373
2042018		TC	100	10,50 €	373
2042026		TC	100	10,50 €	373
2042034		TC	100	10,50 €	373
2043032		TC	100	10,50 €	373
2045012		TC	100	10,50 €	373
2052017		TC	100	15,75 €	373
2052025		TC	100	15,75 €	373
2052033		TC	100	15,75 €	373
2053031		TC	100	15,75 €	373
2060002		TC	100	19,00 €	373
2060028		TC	100	19,00 €	373
2070001		TC	100	20,80 €	373
2070027		TC	100	20,80 €	373
21103		D0	1	83,20 €	653
21104		D0	1	95,50 €	653
21105		D0	1	95,50 €	653
21106		D0	1	95,50 €	653
21107		D0	1	96,30 €	653
21108		D0	1	95,50 €	653
21109		D0	1	111,50 €	653
21110		D0	1	113,00 €	653
21111		D0	1	113,50 €	653
21117		D0	1	14,30 €	653
213300		E0	1	82,00 €	119, 245
213514		E0	1	23,65 €	119
213519		E0	1	19,30 €	119
213560		E0	1	26,95 €	119
213619		E0	1	19,30 €	119
213625		E0	1	19,30 €	119
213644		E0	1	19,30 €	119
227875		W0	1	78,80 €	333
229266		W0	1	78,80 €	332
229275		W0	1	74,00 €	332



Suchregister

2	Info	MG	VPE	UVP/Stk.	Seiten	2	Info	MG	VPE	UVP/Stk.	Seiten
229286		W0	1	74,00 €	332	297514		T1	1	8,53 €	23, 169
229375		W0	1	122,00 €	333	297519		T0	1	6,07 €	23, 169
229377		W0	1	134,50 €	337	297560		T1	1	12,25 €	23, 169
229393		W0	1	135,50 €	333	297914		T1	1	8,95 €	23, 163, 166, 169, 521
229399		W0	1	13,20 €	334	297919		T0	1	5,93 €	23, 163, 166, 169, 521
230900		T0	1	19,60 €	180	297960		T1	1	12,05 €	23, 163, 166, 169, 521
232814		E0	1	174,50 €	112	298014		T1	1	8,95 €	23, 163, 166, 520
232819		E0	1	173,50 €	112	298019		T0	1	5,93 €	23, 163, 166, 520
232860		E0	1	177,50 €	112	298060		T1	1	12,05 €	23, 163, 166, 520
233819		E0	1	173,50 €	112	298219		T0	1	37,00 €	117
233825		E0	1	173,50 €	112	298314		T1	1	8,95 €	163, 166, 518
233844		E0	1	173,50 €	112	298319		T0	1	5,93 €	163, 166, 518
259160		T6	1	127,00 €	308	298360		T1	1	12,05 €	163, 166, 518
279075		W0	1	35,35 €	332	299460		T6	1	111,00 €	308
279077		W0	1	42,45 €	337						
279091		W0	1	39,40 €	332						
279377		W0	1	50,20 €	337						
289378		W0	1	38,35 €	333						
290119	Ausl.	T0	1	10,55 €	167, 528	311300		T0	1	35,15 €	59
290125	Ausl.	T0	1	10,55 €	167, 528	315414		T1	1	64,10 €	132
290144	Ausl.	T0	1	10,55 €	167, 528	315419		T0	1	61,80 €	132
290319		T0	1	11,30 €	160	315460		T1	1	67,90 €	132
290325		T0	1	11,30 €	160	315619		T0	1	61,80 €	132
290344		T0	1	11,30 €	160	315625		T0	1	61,80 €	132
290419		T0	1	37,00 €	117	315644		T0	1	61,80 €	132
290425		T0	1	37,00 €	117	317200		T0	1	37,90 €	66
290444		T0	1	37,00 €	117	317400		E0	1	67,10 €	68
294660		T6	1	63,10 €	308	318114		E0	1	11,35 €	131
295314		T1	1	10,95 €	169	318119		E0	1	8,31 €	131
295319		T0	1	6,83 €	169	318160		E0	1	15,50 €	131
295360		T1	1	12,95 €	169	318260		T6	1	256,00 €	306
295614		T1	1	19,20 €	160	318460		T6	1	256,00 €	306
295619		T0	1	14,65 €	160	318501		E0	1	58,40 €	66
295660		T1	1	20,90 €	160	318601		E0	1	58,40 €	68
295714	Ausl.	T1	1	14,55 €	167, 528	318760		T6	1	210,00 €	306
295719	Ausl.	T0	1	10,55 €	167, 528	318860		T6	1	210,00 €	306
295760	Ausl.	T1	1	16,75 €	167, 528	318901		E0	1	58,40 €	66
295919	Ausl.	T0	1	17,10 €	170	319314		E0	1	12,20 €	133
296019	★	T0	1	5,93 €	23, 163, 166, 169, 521	319319		E0	1	9,34 €	133
296025		T0	1	5,93 €	23, 163, 166, 169, 521	319360		E0	1	16,55 €	133
296044		T0	1	5,93 €	23, 163, 166, 169, 521	319419		E0	1	9,34 €	133
296119	★	T0	1	5,93 €	23, 163, 166, 520	319425		E0	1	9,34 €	133
296125		T0	1	5,93 €	23, 163, 166, 520	319444		E0	1	9,34 €	133
296144		T0	1	5,93 €	23, 163, 166, 520	319519		E0	1	8,31 €	131
296219	★	T0	1	5,93 €	163, 166, 518	319525		E0	1	8,31 €	131
296225		T0	1	5,93 €	163, 166, 518	319544		E0	1	8,31 €	131
296244		T0	1	5,93 €	163, 166, 518	343019		W1	1	13,10 €	292
296319		T0	1	14,65 €	160	343044		W1	1	13,10 €	292
296325		T0	1	14,65 €	160	343114		W1	1	13,85 €	291
296344		T0	1	14,65 €	160	343115	Ausl.	W1	1	13,85 €	291
296419		T0	1	11,30 €	160	343119		W1	1	10,40 €	291
296519		T0	1	6,83 €	169	343144		W1	1	10,40 €	291
296525		T0	1	6,83 €	169	343160		W1	1	13,85 €	291
296544		T0	1	6,83 €	169	343414		W1	1	19,75 €	294
296719	★	T0	1	6,07 €	23, 169	343415	Ausl.	W1	1	19,75 €	294
296725		T0	1	6,07 €	23, 169	343419		W1	1	16,40 €	294
296744		T0	1	6,07 €	23, 169	343444		W1	1	16,40 €	294
296919		T0	1	17,10 €	170	343460		W1	1	19,75 €	294
296925		T0	1	17,10 €	170	343514		W1	1	17,15 €	291
296944		T0	1	17,10 €	170	343515	Ausl.	W1	1	17,15 €	291
297190		T0	1	29,00 €	102, 117	343519		W1	1	13,60 €	291
297414		T1	1	20,80 €	170	343544		W1	1	13,60 €	291
297419		T0	1	17,10 €	170	343560		W1	1	17,15 €	291
297460		T1	1	21,80 €	170	343814		W1	1	15,15 €	291
						343815	Ausl.	W1	1	15,15 €	291
						343819		W1	1	11,85 €	291

Suchregister

3	Info	MG	VPE	UVP/Stk.	Seiten	3	Info	MG	VPE	UVP/Stk.	Seiten
343844		W1	1	11,85 €	291	388325		T0	1	8,53 €	191
343860		W1	1	15,15 €	291	388344		T0	1	8,53 €	191
343914		W1	1	17,45 €	291	388419		T0	1	14,70 €	191
343915	Ausl.	W1	1	17,45 €	291	388425		T0	1	14,70 €	191
343919		W1	1	13,90 €	291	388444		T0	1	14,70 €	191
343944		W1	1	13,90 €	291	388519		T0	1	24,30 €	191
343960		W1	1	17,45 €	291	388525		T0	1	24,30 €	191
348214		E0	1	20,85 €	294	388544		T0	1	24,30 €	191
348215	Ausl.	E0	1	20,85 €	294	388819		T0	1	5,10 €	191
348219		E0	1	12,50 €	294	388825		T0	1	5,10 €	191
348244		E0	1	12,50 €	294	388844		T0	1	5,10 €	191
348260		E0	1	20,85 €	294	389119	★	T8	1	2,84 €	186
348314		W1	1	19,70 €	296	389125		T8	1	2,84 €	186
348315	Ausl.	W1	1	19,70 €	296	389144		T8	1	2,84 €	186
348319		W1	1	13,45 €	296	389219	★	T8	1	4,85 €	186
348344		W1	1	13,45 €	296	389225		T8	1	4,85 €	186
348360		W1	1	19,70 €	296	389244		T8	1	4,85 €	186
370675		W0	1	42,80 €	330	389319	★	T0	1	8,53 €	186
370677		W0	1	47,25 €	335	389325		T0	1	8,53 €	186
370775		W0	1	54,40 €	330	389344		T0	1	8,53 €	186
372275		W0	1	70,70 €	330	389419	★	T0	1	14,70 €	186
372375		W0	1	75,40 €	330	389425		T0	1	14,70 €	186
372675		W0	1	59,30 €	330	389444		T0	1	14,70 €	186
372677		W0	1	62,70 €	335	389519	★	T0	1	24,30 €	186
375975		W0	1	50,50 €	330	389525		T0	1	24,30 €	186
375977		W0	1	48,50 €	335	389544		T0	1	24,30 €	186
375997		W0	1	50,50 €	330	389819		T0	1	5,10 €	186
375998		W0	1	44,50 €	330	389825		T0	1	5,10 €	186
378075		W0	1	54,30 €	334	389844		T0	1	5,10 €	186
385219		T0	1	12,30 €	187	390199		T6	1	3,46 €	309
385225		T0	1	12,30 €	187	391619	★	T0	1	10,80 €	160
385244		T0	1	12,30 €	187	391625		T0	1	10,80 €	160
385319		T0	1	19,30 €	187	391644		T0	1	10,80 €	160
385325		T0	1	19,30 €	187	391719		T0	1	10,80 €	160
385344		T0	1	19,30 €	187	391814		T1	1	15,10 €	160
385419		T0	1	26,85 €	188	391819		T0	1	10,80 €	160
385425		T0	1	26,85 €	188	391860		T1	1	17,05 €	160
385444		T0	1	26,85 €	188	392360		T6	1	45,70 €	308
385519		T0	1	40,05 €	188	393803		T0	1	16,70 €	160
385525		T0	1	40,05 €	188	393819		T0	1	12,90 €	160
385544		T0	1	40,05 €	188	393825		T0	1	12,90 €	160
387100		T0	1	19,60 €	188	393844		T0	1	12,90 €	160
387119	★	T0	1	6,57 €	187	393914		T1	1	15,90 €	160
387125		T0	1	6,57 €	187	393919		T0	1	12,90 €	160
387144		T0	1	6,57 €	187	393960		T1	1	19,85 €	160
387219	★	T0	1	12,30 €	187	395500		T0	1	1,17 €	180, 271, 297, 331, 336
387225		T0	1	12,30 €	187	395569		T0	1	1,17 €	180, 271, 297, 331, 336
387244		T0	1	12,30 €	187	395600		T0	1	1,17 €	180, 271, 297, 331, 336
387319		T0	1	19,30 €	187	395669		T0	1	1,17 €	180, 271, 297, 331, 336
387325		T0	1	19,30 €	187	395700		T0	1	1,17 €	180, 271, 297, 331, 336
387344		T0	1	19,30 €	187	395769		T0	1	1,17 €	180, 271, 297, 331, 336
387419		T0	1	26,85 €	188	395800		T0	1	1,17 €	180, 271, 297, 331, 336
387425		T0	1	26,85 €	188	395869		T0	1	1,17 €	180, 271, 297, 331, 336
387444		T0	1	26,85 €	188	395900		T0	1	1,17 €	180, 271, 297, 331, 336
387519		T0	1	40,05 €	188	396502		T0	1	5,11 €	101, 305, 331, 336
387525		T0	1	40,05 €	188	396576		T0	1	2,54 €	101, 305, 331, 336
387544		T0	1	40,05 €	188	397619		T0	1	3,41 €	158
388119		T8	1	2,84 €	191	397625		T0	1	3,41 €	158
388125		T8	1	2,84 €	191	397644		T0	1	3,41 €	158
388144		T8	1	2,84 €	191	397819		T0	1	3,41 €	158
388219		T8	1	4,85 €	191	399898	Ausl.	T0	1	2,78 €	180, 271
388225		T8	1	4,85 €	191						
388244		T8	1	4,85 €	191						
388319		T0	1	8,53 €	191						
4	Info	MG	VPE	UVP/Stk.	Seiten	400114		W1	1	16,45 €	298



Suchregister

4	Info	MG	VPE	UVP/Stk.	Seiten	4	Info	MG	VPE	UVP/Stk.	Seiten
400115	Ausl.	W1	1	16,45 €	298	432225		T0	1	5,32 €	124
400119		W1	1	12,30 €	298	432244		T0	1	5,32 €	124
400144		W1	1	12,30 €	298	432319		T0	1	7,55 €	123
400160		W1	1	16,45 €	298	432325		T0	1	7,55 €	123
400214		W1	1	23,35 €	298	432344		T0	1	7,55 €	123
400215	Ausl.	W1	1	23,35 €	298	432419	★	T0	1	9,99 €	22, 125, 133
400219		W1	1	15,75 €	298	432425		T0	1	9,99 €	22, 125, 133
400244		W1	1	15,75 €	298	432444		T0	1	9,99 €	22, 125, 133
400260		W1	1	23,35 €	298	432519	★	T0	1	7,26 €	22, 123
400314		W1	1	45,80 €	298	432525		T0	1	7,26 €	22, 123
400315	Ausl.	W1	1	45,80 €	298	432544		T0	1	7,26 €	22, 123
400319		W1	1	35,05 €	298	432619		T0	1	10,65 €	125, 159
400344		W1	1	35,05 €	298	432625		T0	1	10,65 €	125, 159
400360		W1	1	45,80 €	298	432644		T0	1	10,65 €	125, 159
400414		W1	1	72,70 €	298	432719		W1	1	10,80 €	126, 130
400415	Ausl.	W1	1	72,70 €	298	432725		W1	1	10,80 €	126, 130
400419		W1	1	54,60 €	298	432744		W1	1	10,80 €	126, 130
400444		W1	1	54,60 €	298	432819		T8	1	5,08 €	22, 126
400460		W1	1	72,70 €	298	432825		T8	1	5,08 €	22, 126
401114		W1	1	16,80 €	299	432844		T8	1	5,08 €	22, 126
401115	Ausl.	W1	1	16,80 €	299	432919		T0	1	6,64 €	129
401119		W1	1	12,65 €	299	432925		T0	1	6,64 €	129
401144		W1	1	12,65 €	299	432944		T0	1	6,64 €	129
401160		W1	1	16,80 €	299	433014		W1	1	11,65 €	122, 130
401214		W1	1	23,65 €	299	433019		W1	1	10,65 €	122, 130
401215	Ausl.	W1	1	23,65 €	299	433060		W1	1	14,15 €	122, 130
401219		W1	1	16,05 €	299	433114		T1	1	4,47 €	22, 122
401244		W1	1	16,05 €	299	433119		T8	1	3,82 €	22, 122
401260		W1	1	23,65 €	299	433160		T1	1	7,51 €	22, 122
401314		W1	1	46,05 €	299	433214		T1	1	6,75 €	124
401315	Ausl.	W1	1	46,05 €	299	433219		T0	1	5,32 €	124
401319		W1	1	35,45 €	299	433260		T1	1	9,93 €	124
401344		W1	1	35,45 €	299	433314		T1	1	9,15 €	123
401360		W1	1	46,05 €	299	433319		T0	1	7,55 €	123
401414		W1	1	72,70 €	299	433360		T1	1	11,05 €	123
401415	Ausl.	W1	1	72,70 €	299	433514		T1	1	7,41 €	22, 123
401419		W1	1	55,10 €	299	433519		T0	1	7,26 €	22, 123
401444		W1	1	55,10 €	299	433560		T1	1	10,70 €	22, 123
401460		W1	1	72,70 €	299	433714		W1	1	12,70 €	126, 130
430714		T1	1	8,31 €	128	433719		W1	1	10,80 €	126, 130
430719		T0	1	6,64 €	128	433760		W1	1	15,25 €	126, 130
430760		T1	1	10,15 €	128	433814		T1	1	5,81 €	22, 126
430814		T1	1	8,31 €	128	433819		T8	1	5,08 €	22, 126
430819		T0	1	6,64 €	128	433860		T1	1	8,81 €	22, 126
430860		T1	1	10,15 €	128	433919		T0	1	6,64 €	129
430914		T1	1	8,31 €	128	434119		T8	1	3,82 €	22, 122
430919		T0	1	6,64 €	128	434219		T0	1	5,32 €	124
430960		T1	1	10,15 €	128	434319		T0	1	7,55 €	123
431014		T1	1	6,76 €	126	434419		T0	1	9,99 €	22, 125, 133
431019		T0	1	5,33 €	126	434519		T0	1	7,26 €	22, 123
431060		T1	1	8,81 €	126	434614		T1	1	10,80 €	127
431714		T1	1	8,31 €	129	434619		T0	1	8,95 €	127
431719		T0	1	6,64 €	129	434660		T1	1	12,35 €	127
431760		T1	1	10,15 €	129	434719	★	T0	1	8,95 €	127
431814		T1	1	8,31 €	129	434725		T0	1	8,95 €	127
431819		T0	1	6,64 €	129	434744		T0	1	8,95 €	127
431860		T1	1	10,15 €	129	434791		T0	1	4,93 €	180, 271
432019		W1	1	10,65 €	122, 130	434792	Ausl.	T0	1	4,93 €	180, 271
432025		W1	1	10,65 €	122, 130	434793		T0	1	4,93 €	180, 271
432044		W1	1	10,65 €	122, 130	434794		T0	1	4,93 €	180, 271
432119	★	T8	1	3,82 €	22, 122	434819		T8	1	5,08 €	22, 126
432125		T8	1	3,82 €	22, 122	434919	Ausl.	T0	1	6,64 €	129
432144		T8	1	3,82 €	22, 122	435119		T0	1	6,64 €	129
432219		T0	1	5,32 €	124	435125		T0	1	6,64 €	129

Suchregister

4	Info	MG	VPE	UVP/Stk.	Seiten	4	Info	MG	VPE	UVP/Stk.	Seiten
435144		TO	1	6,64 €	129	451725	Ausl.	TO	1	22,15 €	179
435219		TO	1	6,64 €	129	451819		TO	1	8,47 €	178, 513
435225		TO	1	6,64 €	129	451825		TO	1	8,47 €	178
435244		TO	1	6,64 €	129	451919	Ausl.	TO	1	9,77 €	179, 515
435319		TO	1	6,64 €	128	451925	Ausl.	TO	1	9,77 €	179
435325		TO	1	6,64 €	128	452019	Ausl.	TO	1	9,77 €	179, 515
435344		TO	1	6,64 €	128	452025	Ausl.	TO	1	9,77 €	179
435514		T1	1	10,45 €	22, 125, 133	452119	Ausl.	TO	1	23,50 €	179, 514
435519		TO	1	9,99 €	22, 125, 133	452125	Ausl.	TO	1	23,50 €	179
435560		T1	1	13,55 €	22, 125, 133	452219	Ausl.	TO	1	9,77 €	179, 515
435614		T1	1	12,35 €	125, 159	452225	Ausl.	TO	1	9,77 €	179
435619		TO	1	10,65 €	125, 159	452319	Ausl.	TO	1	15,35 €	179, 514
435660		TO	1	14,45 €	125, 159	452325	Ausl.	TO	1	15,35 €	179
435819		TO	1	6,64 €	128	460619		TO	1	8,77 €	165
435825		TO	1	6,64 €	128	460860		T6	1	164,00 €	309
435844		TO	1	6,64 €	128	461819		TO	1	8,77 €	165
435919	★	TO	1	6,64 €	128	461825		TO	1	8,77 €	165
435925		TO	1	6,64 €	128	461844		TO	1	8,77 €	165
435944		TO	1	6,64 €	128	462119		T8	1	2,84 €	196
436019	★	TO	1	5,33 €	126	462219		T8	1	4,85 €	196
436025		TO	1	5,33 €	126	462319		TO	1	8,53 €	196
436044		TO	1	5,33 €	126	462419		TO	1	14,70 €	197
437314		E0	1	10,25 €	131	462519		TO	1	24,30 €	197
437319		E0	1	7,95 €	131	464380		TO	1	5,60 €	162, 266, 525
437360		E0	1	11,30 €	131	464381		TO	1	5,60 €	162, 266, 525
437514		T1	1	10,45 €	127	464384		TO	1	5,60 €	162, 266, 525
437519		TO	1	9,93 €	127	464387		TO	1	46,90 €	162, 266, 525
437560		T1	1	13,45 €	127	464391		TO	1	5,60 €	162, 266, 525
438519		TO	1	9,93 €	127	464614		T1	1	18,85 €	162, 524
438525		TO	1	9,93 €	127	464619		TO	1	15,45 €	162, 524
438544		TO	1	9,93 €	127	464660		T1	1	22,30 €	162, 524
450019		TO	1	8,47 €	176, 511	464919		TO	1	15,45 €	162, 524
450025		TO	1	8,47 €	176	464925		TO	1	15,45 €	162, 524
450119	Ausl.	TO	1	15,35 €	176, 511	464944		TO	1	15,45 €	162, 524
450125	Ausl.	TO	1	15,35 €	176	465226		TO	1	13,85 €	21, 92
450219		TO	1	15,35 €	176, 511	465236		TO	1	13,85 €	21, 92
450225		TO	1	15,35 €	176	465583		TO	1	28,00 €	95, 525
450319		TO	1	16,70 €	176, 511	465701		TO	1	26,25 €	93, 519
450325		TO	1	16,70 €	176	465702		TO	1	19,99 €	93, 519
450419		TO	1	15,35 €	176, 511	465706		TO	1	40,55 €	21, 94, 519
450425		TO	1	15,35 €	176	465707		TO	1	26,25 €	93, 520
450519	Ausl.	TO	1	16,70 €	176, 511	465720		TO	1	21,90 €	93, 518
450525	Ausl.	TO	1	16,70 €	176	466097		TO	1	43,80 €	21, 97
450619		TO	1	15,35 €	177, 512	466098		TO	1	30,70 €	97
450625		TO	1	15,35 €	177	466099		TO	1	30,70 €	21, 97
450719		TO	1	8,47 €	177, 512	466914		TO	1	26,80 €	97
450725		TO	1	8,47 €	177	466919		TO	1	25,60 €	97
450819	Ausl.	TO	1	8,47 €	177, 512	467014		TO	1	30,15 €	97
450825	Ausl.	TO	1	8,47 €	177	467019		TO	1	27,15 €	97
450919	Ausl.	TO	1	8,47 €	177, 512	467819	Ausl.	TO	1	11,35 €	165
450925	Ausl.	TO	1	8,47 €	177	467825	Ausl.	TO	1	11,35 €	165
451019	Ausl.	TO	1	8,47 €	177, 512	467844	Ausl.	TO	1	11,35 €	165
451025	Ausl.	TO	1	8,47 €	177	468019		TO	1	10,65 €	170
451119	Ausl.	TO	1	9,77 €	177, 512	468025		TO	1	10,65 €	170
451125	Ausl.	TO	1	9,77 €	177	468044		TO	1	10,65 €	170
451219	Ausl.	TO	1	9,77 €	178, 513	468314	Ausl.	T1	1	15,30 €	165
451325	Ausl.	TO	1	9,77 €	178, 513	468319	Ausl.	TO	1	11,35 €	165
451419		TO	1	21,45 €	178, 513	468360	Ausl.	T1	1	17,55 €	165
451425		TO	1	21,45 €	178	468514		T1	1	15,80 €	165, 170
451519		TO	1	15,35 €	178, 513	468519		TO	1	11,85 €	165, 170
451525		TO	1	15,35 €	178	468560		T1	1	17,95 €	165, 170
451619	Ausl.	TO	1	15,35 €	178, 513	468819		TO	1	59,80 €	170
451625	Ausl.	TO	1	15,35 €	178	468825		TO	1	59,80 €	170
451719	Ausl.	TO	1	22,15 €	179, 514	468844		TO	1	59,80 €	170

Suchregister

4	Info	MG	VPE	UVP/Stk.	Seiten	4	Info	MG	VPE	UVP/Stk.	Seiten
468914		T1	1	14,55 €	170	475539		T1	1	240,00 €	227
468919		T0	1	10,65 €	170	475560		T1	1	240,00 €	227
468960		T1	1	16,75 €	170	475814		T1	1	72,80 €	227
469119		T0	1	11,85 €	165, 170	475839		T1	1	72,80 €	227
469125		T0	1	11,85 €	165, 170	475860		T1	1	72,80 €	227
469144		T0	1	11,85 €	165, 170	476114		T1	1	10,80 €	220
469314		T1	1	64,10 €	170	476119		T0	1	10,45 €	220
469319		T0	1	59,80 €	170	476160		T1	1	14,70 €	220
469360		T1	1	67,60 €	170	476214		T1	1	17,70 €	220
470119	★	T0	1	6,57 €	198	476219		T0	1	16,65 €	220
470125		T0	1	6,57 €	198	476260		T1	1	24,20 €	220
470144		T0	1	6,57 €	198	476314		T1	1	28,80 €	221
470219		T0	1	12,30 €	198	476319		T0	1	28,05 €	221
470225		T0	1	12,30 €	198	476360		T1	1	38,40 €	221
470244		T0	1	12,30 €	198	478014		W1	1	18,90 €	205
470319		T0	1	19,30 €	199	478019		W1	1	17,65 €	205
470325		T0	1	19,30 €	199	478025		W1	1	17,65 €	205
470344		T0	1	19,30 €	199	478044		W1	1	17,65 €	205
470419		T0	1	26,85 €	199	478060		W1	1	23,15 €	205
470425		T0	1	26,85 €	199	478119	★	T8	1	2,84 €	196
470444		T0	1	26,85 €	199	478125		T8	1	2,84 €	196
470519		T0	1	40,05 €	200	478144		T8	1	2,84 €	196
470525		T0	1	40,05 €	200	478219	★	T8	1	4,85 €	196
470544		T0	1	40,05 €	200	478225		T8	1	4,85 €	196
471219	★	T0	1	12,30 €	198	478244		T8	1	4,85 €	196
471225		T0	1	12,30 €	198	478319	★	T0	1	8,53 €	196
471244		T0	1	12,30 €	198	478325		T0	1	8,53 €	196
471319		T0	1	19,30 €	198	478344		T0	1	8,53 €	196
471325		T0	1	19,30 €	198	478419	★	T0	1	14,70 €	197
471344		T0	1	19,30 €	198	478425		T0	1	14,70 €	197
471419		T0	1	26,85 €	199	478444		T0	1	14,70 €	197
471425		T0	1	26,85 €	199	478519	★	T0	1	24,30 €	197
471444		T0	1	26,85 €	199	478525		T0	1	24,30 €	197
471519		T0	1	40,05 €	199	478544		T0	1	24,30 €	197
471525		T0	1	40,05 €	199	478819		T0	1	5,10 €	196
471544		T0	1	40,05 €	199	478825		T0	1	5,10 €	196
472214		T1	1	17,70 €	220	478844		T0	1	5,10 €	196
472219		T0	1	16,65 €	220	480160		T6	1	39,65 €	310
472260		T1	1	24,20 €	220	480260		T6	1	60,20 €	310
472314		T1	1	28,80 €	220	480360		T6	1	138,50 €	310
472319		T0	1	28,05 €	220	484100		T0	1	19,60 €	200, 211
472360		T1	1	38,40 €	220	484119		T8	1	2,84 €	196
473219		T0	1	12,30 €	198	484219		T8	1	4,85 €	196
473319		T0	1	19,30 €	198	484319		T0	1	8,53 €	196
473419		T0	1	26,85 €	199	484419		T0	1	14,70 €	197
473519		T0	1	40,05 €	199	484519		T0	1	24,30 €	197
474119		T0	1	6,57 €	198	484819		T0	1	5,10 €	196
474219		T0	1	12,30 €	198	486100		T0	1	8,02 €	221
474319		T0	1	19,30 €	199	486114		T1	1	7,96 €	218
474419		T0	1	26,85 €	199	486119		T0	1	6,88 €	218
474519		T0	1	40,05 €	200	486160		T1	1	11,15 €	218
475114		T1	1	39,80 €	227	486214		T1	1	12,90 €	218
475139		T1	1	39,80 €	227	486219		T0	1	9,38 €	218
475160		T1	1	39,80 €	227	486260		T1	1	17,05 €	218
475214		T1	1	72,80 €	227	486314		T1	1	21,25 €	218
475239		T1	1	72,80 €	227	486319		T0	1	17,25 €	218
475260		T1	1	72,80 €	227	486360		T1	1	28,05 €	218
475314		T1	1	111,00 €	227	486414		T1	1	33,95 €	219
475339		T1	1	111,00 €	227	486419		T0	1	27,90 €	219
475360		T1	1	111,00 €	227	486460		T1	1	44,75 €	219
475414		T1	1	158,50 €	227	486514		T1	1	51,80 €	219
475439		T1	1	158,50 €	227	486519		T0	1	42,15 €	219
475460		T1	1	158,50 €	227	486560		T1	1	67,90 €	219
475514		T1	1	240,00 €	227	487803		T1	1	72,80 €	226

Suchregister

4	Info	MG	VPE	UVP/Stk.	Seiten	5	Info	MG	VPE	UVP/Stk.	Seiten
487815		T1	1	72,80 €	226	513325		T0	1	28,05 €	221
487819		T1	1	72,80 €	226	513344		T0	1	28,05 €	221
487860		T1	1	72,80 €	226	514119		T0	1	10,45 €	220
488114		T1	1	7,96 €	222	514125		T0	1	10,45 €	220
488119		T0	1	6,88 €	222	514144		T0	1	10,45 €	220
488160		T1	1	11,15 €	222	514219		T0	1	16,65 €	220
488214		T1	1	12,90 €	222	514225		T0	1	16,65 €	220
488219		T0	1	9,38 €	222	514244		T0	1	16,65 €	220
488260		T1	1	17,05 €	222	514319		T0	1	28,05 €	220
488314		T1	1	21,25 €	223	514325		T0	1	28,05 €	220
488319		T0	1	17,25 €	223	514344		T0	1	28,05 €	220
488360		T1	1	28,05 €	223	515119		T0	1	6,88 €	218
488814		T1	1	12,90 €	218	515125		T0	1	6,88 €	218
488819		T0	1	9,38 €	218	515144		T0	1	6,88 €	218
488860		T1	1	17,05 €	218	515219		T0	1	9,38 €	218
489103		T1	1	39,80 €	226	515225		T0	1	9,38 €	218
489115		T1	1	39,80 €	226	515244		T0	1	9,38 €	218
489119		T1	1	39,80 €	226	515319		T0	1	17,25 €	218
489160		T1	1	39,80 €	226	515325		T0	1	17,25 €	218
489203		T1	1	72,80 €	226	515344		T0	1	17,25 €	218
489215		T1	1	72,80 €	226	515419		T0	1	27,90 €	219
489219		T1	1	72,80 €	226	515425		T0	1	27,90 €	219
489260		T1	1	72,80 €	226	515444		T0	1	27,90 €	219
489303		T1	1	111,00 €	226	515519		T0	1	42,15 €	219
489315		T1	1	111,00 €	226	515525		T0	1	42,15 €	219
489319		T1	1	111,00 €	226	515544		T0	1	42,15 €	219
489360		T1	1	111,00 €	226	515819		T0	1	9,38 €	218
489403		T1	1	158,50 €	226	515825		T0	1	9,38 €	218
489415		T1	1	158,50 €	226	515844		T0	1	9,38 €	218
489419		T1	1	158,50 €	226	515990		W1	1	4,17 €	120, 131, 246, 251
489460		T1	1	158,50 €	226	516314		W1	1	78,80 €	296
489503		T1	1	240,00 €	226	516315	Ausl.	W1	1	78,80 €	296
489515		T1	1	240,00 €	226	516319		W1	1	72,70 €	296
489519		T1	1	240,00 €	226	516344		W1	1	72,70 €	296
489560		T1	1	240,00 €	226	516360		W1	1	78,80 €	296
						516514		W1	1	26,60 €	296
						516515	Ausl.	W1	1	26,60 €	296
						516519		W1	1	20,35 €	296
						516544		W1	1	20,35 €	296
						516560		W1	1	26,60 €	296
						516614		W1	1	29,95 €	296
						516615	Ausl.	W1	1	29,95 €	296
						516619		W1	1	23,80 €	296
						516644		W1	1	23,80 €	296
						516660		W1	1	29,95 €	296
						516914		W1	1	26,60 €	296
						516915	Ausl.	W1	1	26,60 €	296
						516919		W1	1	20,35 €	296
						516944		W1	1	20,35 €	296
						516960		W1	1	26,60 €	296
						518114		T1	1	4,18 €	161
						518119		T0	1	3,18 €	161
						518160		T1	1	6,09 €	161
						518214		T1	1	17,15 €	161
						518219		T0	1	12,15 €	161
						518260		T1	1	19,70 €	161
						518314		W1	1	9,82 €	297
						518319		W1	1	6,90 €	297
						518344		W1	1	6,90 €	297
						518360		W1	1	9,82 €	297
						518519	★	T0	1	3,18 €	161
						518525		T0	1	3,18 €	161
						518544		T0	1	3,18 €	161
						518619		T0	1	12,15 €	161



Suchregister

5	Info	MG	VPE	UVP/Stk.	Seiten	5	Info	MG	VPE	UVP/Stk.	Seiten
518625		T0	1	12,15 €	161	539260		E0	1	17,15 €	136
518644		T0	1	12,15 €	161	539319		E0	1	7,95 €	136
519119	★	T5	1	12,70 €	189, 192, 344	539419		E0	1	7,95 €	136
519125		T5	1	12,70 €	189, 192, 344	539591		T0	1	5,92 €	101
519144		T5	1	12,70 €	189, 192, 344	5400110		TH	1	5,84 €	732
519219	★	T5	1	22,95 €	189, 192, 344	5400120		TH	1	6,43 €	732
519225		T5	1	22,95 €	189, 192, 344	5401011		TH	1	11,65 €	732
519244		T5	1	22,95 €	189, 192, 344	5401021		TH	1	11,65 €	732
519319		T5	1	36,45 €	189, 192, 344	5401111		TH	1	11,65 €	732
519325		T5	1	36,45 €	189, 192, 344	5401121		TH	1	11,65 €	732
519344		T5	1	36,45 €	189, 192, 344	5401211		TH	1	11,65 €	732
5197005		TP	1	92,30 €	734	5401221		TH	1	11,65 €	732
5197055		TP	1	103,50 €	734	5401311		TH	1	4,67 €	732
5197100		TP	1	91,10 €	734	5401321		TH	1	4,67 €	732
5197104		TP	1	91,10 €	734	5402010		TH	1	5,84 €	732
520427		Z6	1	10,70 €	360	542895		E0	1	5,95 €	101, 428, 463
520619		Z6	1	12,60 €	361	5435100		TH	1	58,40 €	731
520900		Z5	1	6,38 €	361	5435108		TH	1	58,40 €	731
521044		Z5	1	31,30 €	361	5435110		TH	1	69,90 €	731
522175		W0	1	32,00 €	334	5435118		TH	1	69,90 €	731
522177		W0	1	32,35 €	337	5435120		TH	1	75,90 €	731
526129		Z7	1	17,50 €	361	5435128		TH	1	75,90 €	731
533591		T0	1	1,47 €	101	5435130		TH	1	93,50 €	731
533963		W0	1	4,50 €	334, 337	5435138		TH	1	93,50 €	731
534719		E0	1	11,75 €	23, 147	5435140		TH	1	116,50 €	731
534725		E0	1	11,75 €	23, 147	5435148		TH	1	116,50 €	731
534744		E0	1	11,75 €	23, 147	544819		E4	1	92,60 €	462
534819		E0	1	11,75 €	147	544829		E4	1	77,20 €	462
534825		E0	1	11,75 €	147	544890		E4	1	116,00 €	462
534844		E0	1	11,75 €	147	544894		E4	1	88,20 €	462
534919		E0	1	11,75 €	147	5504000		TH	1	64,30 €	729
534925		E0	1	11,75 €	147	5504003		TH	1	64,30 €	729
534944		E0	1	11,75 €	147	550619		E4	1	11,80 €	433, 435, 620
535060		T5	1	1,90 €	189, 192, 201, 345	5507000		TH	1	69,90 €	729
535064		T5	1	2,15 €	189, 192, 201, 345	5507003		TH	1	69,90 €	729
535160		T5	1	1,38 €	189, 192, 201, 345	550892		E0	1	1,65 €	101
535451		Z3	1	31,35 €	350	550992		E0	1	1,65 €	101
535491		Z3	1	9,15 €	351	5510020		TH	1	116,50 €	729
535493		Z3	1	32,30 €	349	5510023		TH	1	116,50 €	729
535593		Z3	1	34,95 €	348	551092		E0	1	3,70 €	101
535814		E0	1	17,15 €	147	551192		E0	1	3,70 €	101
535819		E0	1	11,75 €	147	551292		E0	1	3,70 €	101
535860		E0	1	17,50 €	147	5519080		TH	1	52,60 €	729
536061		W0	1	3,53 €	334, 337	5519084		TH	1	52,60 €	729
536114		E0	1	17,15 €	147	5522010		TH	1	18,70 €	730
536119		E0	1	11,75 €	147	5522020		TH	1	18,70 €	730
536160		E0	1	17,50 €	147	5522029		TH	1	18,70 €	730
536214		E0	1	17,15 €	23, 147	5526010		TH	1	21,05 €	730
536219		E0	1	11,75 €	23, 147	5526019		TH	1	21,05 €	730
536260		E0	1	17,50 €	23, 147	5532020		TH	1	33,90 €	730
536302		E8	1	84,30 €	90	5532021		TH	1	33,90 €	730
536304		E0	1	94,10 €	90	5580060		TH	1	9,35 €	729, 730
536400		E0	1	88,00 €	21, 90	5580069		TH	1	9,35 €	729, 730
536401		E0	1	95,20 €	21, 90	5580080		TH	1	24,55 €	729
537100		E0	1	186,00 €	90	5580088		TH	1	24,55 €	729, 730
538000		E0	1	72,60 €	68	5586150		TH	1	5,36 €	735
538200		E0	1	72,60 €	68	5586155		TH	1	8,32 €	735
538719		T0	1	7,97 €	133	565119		E4	1	74,40 €	425
538819		E0	1	7,95 €	131	565219		E4	1	136,50 €	425
539014		E0	1	12,20 €	136	565291		E4	1	12,95 €	428
539019		E0	1	7,95 €	136	565292		E4	1	12,95 €	428
539060		E0	1	17,15 €	136	565293		E4	1	12,95 €	428
539214		E0	1	12,20 €	136	565426		E4	1	147,00 €	426
539219		E0	1	7,95 €	136	565495		E4	1	110,50 €	428



Suchregister

5	Info	MG	VPE	UVP/Stk.	Seiten	5	Info	MG	VPE	UVP/Stk.	Seiten
565615		E4	1	159,90 €	426	5940013		TP	1	26,50 €	736
565619		E4	1	159,90 €	426	5940015		TP	1	25,35 €	736
565669		E4	1	172,00 €	426	5940018		TP	1	27,65 €	736
567119		T0	1	7,97 €	133	5940021		TP	1	25,60 €	736
567125		T0	1	7,97 €	133	5940023		TP	1	31,30 €	736
567144		T0	1	7,97 €	133	5940044		TP	1	27,45 €	736
567219		E0	1	7,95 €	131	5940110		TP	1	26,80 €	736
567225		E0	1	7,95 €	131	5940111		TP	1	26,80 €	736
567244		E0	1	7,95 €	131	5940112		TP	1	26,80 €	736
567419		E0	1	7,95 €	136	5940113		TP	1	34,20 €	736
567425		E0	1	7,95 €	136	5940150		TP	1	27,90 €	736
567444		E0	1	7,95 €	136	5940153		TP	1	35,35 €	736
567519		E0	1	7,95 €	136	5940250		TP	1	35,90 €	736
567525		E0	1	7,95 €	136	5940253		TP	1	39,85 €	736
567544		E0	1	7,95 €	136	5940310		TP	1	26,80 €	736
569814		T1	1	12,80 €	133	5940311		TP	1	26,80 €	736
569819		T0	1	7,97 €	133	5940312		TP	1	34,20 €	736
569860		T1	1	17,25 €	133	5951677		TP	1	33,00 €	736
573814		E0	1	34,80 €	293, 420	5951678		TP	1	33,00 €	736
573815	Ausl.	E0	1	34,80 €	293, 420	5951679		TP	1	33,00 €	736
573819		E0	1	28,15 €	293, 420						
573844		E0	1	28,15 €	293, 420						
573860		E0	1	34,80 €	293, 420						
573999	Ausl.	E0	1	41,60 €	81, 419						
575799	Ausl.	E0	1	49,10 €	81, 418						
575897		E0	1	101,00 €	81, 418						
576397		E0	1	67,10 €	407, 578						
576398		E0	1	62,70 €	88, 407, 612						
576799	Ausl.	E0	1	46,70 €	81, 418						
576897	Ausl.	E0	1	105,00 €	81, 418						
577099		E0	1	164,50 €	80, 417						
577299	Ausl.	E0	1	106,00 €	80, 417						
577899	Ausl.	E0	1	133,00 €	80, 417						
580691		E0	1	57,60 €	87, 406						
5863050		TE	1	469,00 €	733						
5863502		TE	1	457,00 €	733						
5863503		TE	1	457,00 €	733						
5863552		TE	1	391,00 €	733						
5863554		TE	1	511,00 €	733						
5863572		TE	1	399,00 €	733						
5863573		TP	1	386,00 €	733						
5863744		TE	1	469,00 €	733						
587014		E0	1	23,55 €	158						
587019		E0	1	19,45 €	158						
587060		E0	1	28,25 €	158						
587090		E0	1	94,30 €	96						
587091		E0	1	94,30 €	96						
587092		E0	1	94,30 €	96						
587093		E0	1	94,30 €	96						
587094		E0	1	94,30 €	96						
587095		E0	1	29,65 €	158						
587096		E0	1	29,65 €	158						
587419		E0	1	19,45 €	158						
587425		E0	1	19,45 €	158						
587444		E0	1	19,45 €	158						
587514		E0	1	32,60 €	159						
587519		E0	1	28,65 €	159						
587560		E0	1	42,85 €	159						
587614		E0	1	80,60 €	159						
587619		E0	1	76,90 €	159						
587660		E0	1	84,30 €	159						
5940010		TP	1	24,15 €	736						
5940011		TP	1	24,15 €	736						
5940012		TP	1	24,15 €	736						
						6	Info	MG	VPE	UVP/Stk.	Seiten
						616719		X7	1	216,00 €	155, 608
						616725		X7	1	216,00 €	155, 608
						616744		X7	1	216,00 €	155, 608
						616790		X8	1	24,95 €	155, 608
						616814		X7	1	219,90 €	155, 608
						616819		X7	1	216,00 €	155, 608
						616860		X7	1	222,00 €	155, 608
						617119		X7	1	106,50 €	150, 600
						617125		X7	1	106,50 €	150, 600
						617144		X7	1	109,50 €	150, 600
						617219		X7	1	116,00 €	149, 600
						617225		X7	1	116,00 €	149, 600
						617244		X7	1	119,50 €	149, 600
						617419		X7	1	135,50 €	150, 601
						617425		X7	1	135,50 €	150, 601
						617444		X7	1	141,00 €	150, 601
						617519		X7	1	184,00 €	148, 602
						617525		X7	1	184,00 €	148, 602
						617544		X7	1	184,00 €	148, 602
						618419		X7	1	24,40 €	151
						619119		X7	1	2,62 €	153, 603
						619125		X7	1	2,62 €	153, 603
						619219		X7	1	5,23 €	154, 604
						619225		X7	1	5,23 €	154, 604
						619319		X7	1	4,59 €	154, 603
						619419		X7	1	4,59 €	154, 603
						619425		X7	1	4,59 €	154, 603
						619519		X7	1	5,90 €	151, 604
						619719		X7	1	5,90 €	151, 604
						619725		X7	1	5,90 €	151, 604
						625114		X7	1	3,28 €	153, 603
						625119		X7	1	2,62 €	153, 603
						625199		X7	1	75,50 €	153, 603
						625214		X7	1	5,90 €	154, 604
						625219		X7	1	4,59 €	154, 604
						625299		X7	1	85,10 €	154, 604
						625519		X7	1	5,90 €	154, 603
						627514		X7	1	111,50 €	150, 600
						627519		X7	1	110,50 €	150, 600
						627560		X7	1	113,50 €	150, 600
						627614		X7	1	121,50 €	149, 600
						627619		X7	1	121,00 €	149, 600



Suchregister

6	Info	MG	VPE	UVP/Stk.	Seiten
627660		X7	1	123,50 €	149, 600
627814		X7	1	143,50 €	150, 601
627819		X7	1	142,00 €	150, 601
627860		X7	1	145,50 €	150, 601
627914		X7	1	185,50 €	148, 602
627919		X7	1	184,00 €	148, 602
627960		X7	1	188,00 €	148, 602
629993		X7	1	89,90 €	610
630419		X7	1	133,50 €	615
630425		X7	1	133,50 €	615
630444		X7	1	133,50 €	615
630614		X7	1	135,50 €	615
630619		X7	1	133,50 €	615
630660		X7	1	137,50 €	615
630719		X7	1	154,00 €	618
630819		X7	1	130,50 €	434, 619
630919		X7	1	144,00 €	435, 619
631719		X7	1	132,50 €	459, 614
631725		X7	1	133,50 €	459, 614
631744		X7	1	132,50 €	459, 614
632515		X7	1	218,00 €	427, 614
632519		X7	1	218,00 €	427, 614
632569		X7	1	233,00 €	427, 614
632714		X7	1	142,50 €	459, 614
632719		X7	1	141,50 €	459, 614
632760		X7	1	144,50 €	459, 614
639110		X8	1	2,35 €	613
639125		X7	1	44,45 €	609
639126		X7	1	44,45 €	609
639150		X8	1	2,35 €	613
639178		X8	1	3,33 €	613
639180		X8	1	2,35 €	613
663991		X7	1	268,00 €	621
668990		X8	1	74,10 €	567
668991		X8	1	109,50 €	567
670802		X7	1	43,75 €	624
670804		X7	1	63,00 €	624
671198		X7	1	74,20 €	625
671199		X7	1	79,90 €	625
671298		X7	1	82,50 €	625
671299		X7	1	88,10 €	625
689701		X8	1	1,30 €	626
689702		X8	1	1,05 €	626

7	Info	MG	VPE	UVP/Stk.	Seiten
700219	Ausl.	R2	1	84,80 €	157, 467
700225	Ausl.	R2	1	84,80 €	157, 467
700244	Ausl.	R2	1	84,80 €	157, 467
701214	Ausl.	R2	1	88,60 €	157, 467
701219	Ausl.	R2	1	84,80 €	157, 467
701260	Ausl.	R2	1	89,80 €	157, 467
720960		SG	1	171,50 €	497
733420		SM	1	14,05 €	502
733490		SM	1	49,90 €	504
733495		SM	1	60,10 €	504
733500		SM	1	62,70 €	504
733510		SM	1	87,00 €	509
733540		SM	1	181,00 €	509
733570		SM	1	85,10 €	502
733650		SM	1	67,00 €	502
733670		SM	1	14,05 €	502
735000		SM	1	602,00 €	499
735020	Ausl.	SM	1	273,00 €	500

7	Info	MG	VPE	UVP/Stk.	Seiten
735040	Ausl.	SM	1	165,00 €	500
735070		SM	1	39,10 €	503
735080		SM	1	38,35 €	503
735090		SM	1	38,35 €	503
735100		SM	1	39,55 €	503
735150		SM	1	94,90 €	503
735200		SM	1	780,00 €	508
735220		SM	1	289,00 €	507
735230		SM	1	533,00 €	507
735240		SM	1	235,00 €	507
735250		SM	1	252,00 €	507
735260		SM	1	339,00 €	507
735270		SM	1	247,00 €	508
735290		SM	1	715,00 €	507
735300		SM	1	162,00 €	502
735310		SM	1	130,50 €	502
735330		SM	1	113,00 €	502
735340		SM	1	99,90 €	502
735370		SM	1	178,00 €	501
735380		SM	1	156,00 €	501
735430		SM	1	129,50 €	501
735480		SM	1	70,70 €	502
735490		SM	1	82,50 €	502
735510		SM	1	3.810,00 €	508
735520		SM	1	499,00 €	508
740010		SH	1	116,00 €	497
7400111		SH	1	126,00 €	497
740020		SH	1	66,70 €	497
740080		SH	1	39,30 €	498

A	Info	MG	VPE	UVP/Stk.	Seiten
A9A15035		D3	1	27,40 €	669
A9A15212		D3	1	59,90 €	669
A9A15215		D3	1	74,90 €	669
A9A15218		D3	1	82,60 €	669
A9A15219		D3	1	99,30 €	669
A9A15220		D3	1	137,00 €	669
A9A15222		D3	1	153,50 €	669
A9A15310		D3	1	22,95 €	669
A9A26476		D7	1	48,70 €	650, 656
A9A26855		D7	1	37,20 €	635, 650
A9A26869		D7	1	23,90 €	635, 650
A9A26914		D7	1	26,50 €	635
A9A26915		D7	1	26,50 €	635
A9A26916		D7	1	41,15 €	635
A9A26917		D7	1	40,35 €	635
A9A26919		D7	1	52,80 €	635
A9A26924		D7	1	23,90 €	656
A9A26927		D7	1	36,40 €	656
A9A26929		D7	1	47,75 €	635, 650, 656
A9A26946		D7	1	67,90 €	656
A9A26960		D7	1	86,40 €	656
A9A26969	Neu	D7	1	146,50 €	696, 698
A9A26970		D7	1	47,75 €	642
A9A26975		D7	1	18,35 €	642
A9A26976		D7	1	22,50 €	642
A9A26981		D7	1	63,30 €	642
A9A27062		D7	1	14,25 €	642, 667
A9C20132		D3	1	59,20 €	667
A9C20134		D3	1	77,30 €	667
A9C20731		D3	1	51,80 €	667
A9C20732		D3	1	55,50 €	667
A9C20736		D3	1	64,60 €	667
A9C20833		D3	1	61,70 €	667



Suchregister

A	Info	MG	VPE	UVP/Stk.	Seiten	A	Info	MG	VPE	UVP/Stk.	Seiten
A9C20834		D3	1	68,00 €	667	A9C63210		D3	1	316,00 €	674
A9C20838		D3	1	77,00 €	667	A9C63216		D3	1	303,00 €	674
A9C20842		D3	1	116,50 €	667	A9C63225		D3	1	345,00 €	674
A9C20843		D3	1	135,50 €	667	A9C63310		D3	1	334,00 €	674
A9C20844		D3	1	148,50 €	667	A9C63316		D3	1	320,00 €	674
A9C20863		D3	1	177,50 €	667	A9C63325		D3	1	364,00 €	674
A9C20864		D3	1	195,50 €	667	A9C63410		D3	1	438,00 €	674
A9C20867		D3	1	223,00 €	667	A9C63416		D3	1	421,00 €	674
A9C20884		D3	1	436,00 €	667	A9C63425		D3	1	476,00 €	674
A9C22012		D3	1	48,65 €	667	A9C64210		D3	1	307,00 €	674
A9C22111		D3	1	40,75 €	667	A9C64216		D3	1	295,00 €	674
A9C22112		D3	1	49,70 €	667	A9C64225		D3	1	329,00 €	674
A9C22115		D3	1	48,70 €	667	A9C64240		D3	1	381,00 €	674
A9C22711		D3	1	39,15 €	667	A9C64310		D3	1	325,00 €	674
A9C22712		D3	1	48,65 €	667	A9C64316		D3	1	315,00 €	674
A9C22715		D3	1	48,65 €	667	A9C64325		D3	1	349,00 €	674
A9C22740		D3	1	174,50 €	667	A9C64340		D3	1	403,00 €	674
A9C22763		D3	1	230,00 €	667	A9C64410		D3	1	428,00 €	674
A9C22814		D3	1	70,70 €	667	A9C64416		D3	1	412,00 €	674
A9C24740		D3	1	153,00 €	667	A9C64425		D3	1	460,00 €	674
A9C24763		D3	1	201,00 €	667	A9C64440		D3	1	529,00 €	674
A9C30011		D3	1	39,00 €	666	A9C65210		D3	1	334,00 €	675
A9C30111		D3	1	39,20 €	666	A9C65216		D3	1	317,00 €	675
A9C30112		D3	1	48,35 €	666	A9C65225		D3	1	359,00 €	675
A9C30114		D3	1	80,70 €	666	A9C65240		D3	1	395,00 €	675
A9C30211		D3	1	39,20 €	666	A9C65310		D3	1	353,00 €	675
A9C30212		D3	1	48,35 €	666	A9C65316		D3	1	336,00 €	675
A9C30811		D3	1	36,65 €	666	A9C65325		D3	1	381,00 €	675
A9C30812		D3	1	47,90 €	666	A9C65340		D3	1	417,00 €	675
A9C30814		D3	1	76,50 €	666	A9C65410		D3	1	464,00 €	675
A9C30831		D3	1	49,35 €	666	A9C65416		D3	1	443,00 €	675
A9C33111		D3	1	74,10 €	666	A9C65425		D3	1	504,00 €	675
A9C33211		D3	1	75,20 €	666	A9C65440		D3	1	554,00 €	675
A9C33811		D3	1	71,90 €	666	A9C66210		D3	1	359,00 €	675
A9C61210		D3	1	278,00 €	673	A9C66216		D3	1	349,00 €	675
A9C61216		D3	1	258,00 €	673	A9C66225		D3	1	395,00 €	675
A9C61225		D3	1	286,00 €	673	A9C66310		D3	1	382,00 €	675
A9C61240		D3	1	332,00 €	673	A9C66316		D3	1	371,00 €	675
A9C61263		D3	1	377,00 €	673	A9C66325		D3	1	417,00 €	675
A9C61310		D3	1	283,00 €	673	A9C66410		D3	1	504,00 €	675
A9C61316		D3	1	281,00 €	673	A9C66416		D3	1	488,00 €	675
A9C61325		D3	1	303,00 €	673	A9C66425		D3	1	554,00 €	675
A9C61340		D3	1	349,00 €	673	A9C70112		D3	1	273,00 €	672
A9C61363		D3	1	377,00 €	673	A9C70114		D3	1	281,00 €	672
A9C61410		D3	1	375,00 €	673	A9C70122		D3	1	299,00 €	672
A9C61416		D3	1	356,00 €	673	A9C70124		D3	1	299,00 €	672
A9C61425		D3	1	396,00 €	673	A9C70132		D3	1	349,00 €	671
A9C61440		D3	1	461,00 €	673	A9C70134		D3	1	349,00 €	671
A9C61463		D3	1	496,00 €	673	A9C70342		D3	1	342,00 €	671
A9C62210		D3	1	289,00 €	673	A9C70344		D3	1	342,00 €	671
A9C62216		D3	1	276,00 €	673	A9D07606		D8	1	185,50 €	650
A9C62225		D3	1	315,00 €	673	A9D07610		D8	1	172,50 €	650
A9C62240		D3	1	345,00 €	673	A9D07616		D8	1	160,50 €	650
A9C62263		D3	1	424,00 €	673	A9D07620		D8	1	172,50 €	650
A9C62310		D3	1	307,00 €	673	A9D07625		D8	1	189,50 €	650
A9C62316		D3	1	301,00 €	673	A9D07632		D8	1	194,50 €	650
A9C62325		D3	1	332,00 €	673	A9D32606		D8	1	162,00 €	649
A9C62340		D3	1	364,00 €	673	A9D32610		D8	1	157,00 €	649
A9C62363		D3	1	424,00 €	673	A9D32613		D8	1	150,50 €	649
A9C62410		D3	1	403,00 €	673	A9D32616		D8	1	142,50 €	649
A9C62416		D3	1	386,00 €	673	A9D32620		D8	1	157,00 €	649
A9C62425		D3	1	438,00 €	673	A9D32625		D8	1	168,00 €	649
A9C62440		D3	1	476,00 €	673	A9D32632		D8	1	172,50 €	649
A9C62463		D3	1	556,00 €	673	A9D37606		D8	1	181,50 €	650



Suchregister

A	Info	MG	VPE	UVP/Stk.	Seiten	A	Info	MG	VPE	UVP/Stk.	Seiten
A9D37610		D8	1	174,50 €	650	A9F04103		D0	1	31,65 €	634
A9D37616		D8	1	170,50 €	650	A9F04104		D0	1	31,65 €	634
A9D37620		D8	1	184,50 €	650	A9F04106		D0	1	31,65 €	634
A9D37625		D8	1	191,50 €	650	A9F04110		D0	1	27,70 €	634
A9D37632		D8	1	194,50 €	650	A9F04113		D0	1	27,60 €	634
A9D56606		D8	1	144,00 €	649	A9F04116		D0	1	26,35 €	634
A9D56610		D8	1	141,50 €	649	A9F04120		D0	1	28,10 €	634
A9D56613		D8	1	137,50 €	649	A9F04125		D0	1	31,35 €	634
A9D56616		D8	1	131,50 €	649	A9F04132		D0	1	35,90 €	634
A9D56620		D8	1	137,50 €	649	A9F04140		D0	1	45,20 €	634
A9D56625		D8	1	150,50 €	649	A9F04150		D0	1	56,60 €	634
A9D56632		D8	1	171,00 €	649	A9F04163		D0	1	67,30 €	634
A9E18031		D3	1	17,95 €	669	A9F04201		D0	1	93,80 €	634
A9E18032		D3	1	18,90 €	669	A9F04202		D0	1	93,60 €	634
A9E18033		D3	1	29,60 €	669	A9F04203		D0	1	93,60 €	634
A9E18036		D3	1	35,70 €	669	A9F04204		D0	1	93,50 €	634
A9E18037		D3	1	35,70 €	669	A9F04206		D0	1	93,40 €	634
A9E18038		D3	1	35,70 €	669	A9F04210		D0	1	82,90 €	634
A9E18070		D3	1	32,10 €	668	A9F04213		D0	1	82,90 €	634
A9E18072		D3	1	38,80 €	668	A9F04216		D0	1	76,30 €	634
A9E18073		D3	1	35,55 €	668	A9F04220		D0	1	84,60 €	634
A9E21180		D3	1	153,00 €	670	A9F04225		D0	1	92,50 €	634
A9F03106		D0	1	16,80 €	633	A9F04232		D0	1	104,00 €	634
A9F03110		D0	1	14,80 €	633	A9F04240		D0	1	131,00 €	634
A9F03113		D0	1	14,80 €	633	A9F04250		D0	1	161,50 €	634
A9F03116		D0	1	10,35 €	633	A9F04263		D0	1	194,00 €	634
A9F03120		D0	1	15,15 €	633	A9F04301		D0	1	139,50 €	634
A9F03125		D0	1	16,55 €	633	A9F04302		D0	1	137,00 €	634
A9F03132		D0	1	19,35 €	633	A9F04303		D0	1	138,50 €	634
A9F03140		D0	1	23,75 €	633	A9F04304		D0	1	138,50 €	634
A9F03150		D0	1	29,80 €	633	A9F04306		D0	1	137,00 €	634
A9F03163		D0	1	36,65 €	633	A9F04310		D0	1	122,50 €	634
A9F03206		D0	1	66,70 €	633	A9F04313		D0	1	122,50 €	634
A9F03210		D0	1	58,30 €	633	A9F04316		D0	1	112,00 €	634
A9F03213		D0	1	58,30 €	633	A9F04320		D0	1	126,50 €	634, 696, 698
A9F03216		D0	1	54,50 €	633	A9F04325		D0	1	137,00 €	634
A9F03220		D0	1	60,90 €	633	A9F04332		D0	1	157,00 €	634
A9F03225		D0	1	66,70 €	633	A9F04340		D0	1	194,00 €	634
A9F03232		D0	1	74,80 €	633	A9F04350		D0	1	235,00 €	634
A9F03240		D0	1	97,40 €	633	A9F04363		D0	1	279,00 €	634
A9F03250		D0	1	117,00 €	633	A9F04406		D0	1	185,50 €	634
A9F03263		D0	1	139,50 €	633	A9F04410		D0	1	161,50 €	634
A9F03306		D0	1	91,80 €	633	A9F04413		D0	1	161,50 €	634
A9F03310		D0	1	79,70 €	633	A9F04416		D0	1	150,50 €	634
A9F03313		D0	1	79,70 €	633	A9F04420		D0	1	165,00 €	634
A9F03316		D0	1	71,40 €	633	A9F04425		D0	1	175,00 €	634
A9F03320		D0	1	84,60 €	633	A9F04432		D0	1	196,50 €	634
A9F03325		D0	1	91,80 €	633	A9F04440		D0	1	255,00 €	634
A9F03332		D0	1	103,00 €	633	A9F04450		D0	1	307,00 €	634
A9F03340		D0	1	134,00 €	633	A9F04463		D0	1	361,00 €	634
A9F03350		D0	1	158,50 €	633	A9F05101		D0	1	41,65 €	635
A9F03363		D0	1	191,00 €	633	A9F05102		D0	1	40,70 €	635
A9F03406		D0	1	136,50 €	633	A9F05103		D0	1	40,55 €	635
A9F03410		D0	1	119,90 €	633	A9F05104		D0	1	40,30 €	635
A9F03413		D0	1	119,90 €	633	A9F05106		D0	1	39,90 €	635
A9F03416		D0	1	113,00 €	633	A9F05110		D0	1	34,90 €	635
A9F03420		D0	1	125,00 €	633	A9F05116		D0	1	31,35 €	635
A9F03425		D0	1	135,00 €	633	A9F05120		D0	1	36,95 €	635
A9F03432		D0	1	151,50 €	633	A9F05125		D0	1	39,99 €	635
A9F03440		D0	1	202,00 €	633	A9F05132		D0	1	43,25 €	635
A9F03450		D0	1	249,00 €	633	A9F05140		D0	1	53,00 €	635
A9F03463		D0	1	292,00 €	633	A9F05150		D0	1	66,80 €	635
A9F04101		D0	1	31,65 €	634	A9F05163		D0	1	81,20 €	635
A9F04102		D0	1	31,65 €	634	A9F05301		D0	1	162,00 €	635



Suchregister

A	Info	MG	VPE	UVP/Stk.	Seiten	A	Info	MG	VPE	UVP/Stk.	Seiten
A9F05302		D0	1	161,50 €	635	A9F07103		D0	1	43,05 €	636
A9F05303		D0	1	161,50 €	635	A9F07104		D0	1	42,95 €	636
A9F05304		D0	1	158,50 €	635	A9F07106		D0	1	42,25 €	636
A9F05306		D0	1	151,50 €	635	A9F07110		D0	1	34,55 €	636
A9F05310		D0	1	136,00 €	635	A9F07113		D0	1	34,65 €	636
A9F05316		D0	1	129,90 €	635	A9F07116		D0	1	34,05 €	636
A9F05320		D0	1	137,00 €	635	A9F07120		D0	1	34,65 €	636
A9F05325		D0	1	153,50 €	635	A9F07125		D0	1	38,35 €	636
A9F05332		D0	1	156,00 €	635	A9F07132		D0	1	42,25 €	636
A9F05340		D0	1	173,00 €	635	A9F07140		D0	1	49,10 €	636
A9F05350		D0	1	260,00 €	635	A9F07150		D0	1	58,20 €	636
A9F05363		D0	1	290,00 €	635	A9F07163		D0	1	71,70 €	636
A9F06106		D0	1	21,65 €	636	A9F07170		D0	1	46,50 €	636
A9F06110		D0	1	20,05 €	636	A9F07201		D0	1	117,00 €	637
A9F06113		D0	1	20,05 €	636	A9F07202		D0	1	115,00 €	637
A9F06116		D0	1	12,50 €	636	A9F07203		D0	1	114,00 €	637
A9F06120		D0	1	19,05 €	636	A9F07204		D0	1	113,00 €	637
A9F06125		D0	1	20,35 €	636	A9F07206		D0	1	112,50 €	637
A9F06132		D0	1	23,45 €	636	A9F07210		D0	1	103,50 €	637
A9F06140		D0	1	33,70 €	636	A9F07213		D0	1	103,50 €	637
A9F06150		D0	1	43,65 €	636	A9F07216		D0	1	100,50 €	637
A9F06163		D0	1	52,20 €	636	A9F07220		D0	1	103,00 €	637
A9F06206		D0	1	75,90 €	637	A9F07225		D0	1	112,50 €	637
A9F06210		D0	1	67,40 €	637	A9F07232		D0	1	115,00 €	637
A9F06213		D0	1	67,40 €	637	A9F07240		D0	1	146,00 €	637
A9F06216		D0	1	57,00 €	637	A9F07250		D0	1	159,00 €	637
A9F06220		D0	1	64,40 €	637	A9F07263		D0	1	193,00 €	637
A9F06225		D0	1	71,60 €	637	A9F07270		D0	1	112,50 €	637
A9F06232		D0	1	82,80 €	637	A9F07301		D0	1	156,50 €	638
A9F06240		D0	1	99,50 €	637	A9F07302		D0	1	154,00 €	638
A9F06250		D0	1	128,00 €	637	A9F07303		D0	1	152,50 €	638
A9F06263		D0	1	151,50 €	637	A9F07304		D0	1	152,00 €	638
A9F06306		D0	1	112,50 €	638	A9F07306		D0	1	148,00 €	638
A9F06310		D0	1	104,00 €	638	A9F07310		D0	1	139,00 €	638
A9F06313		D0	1	104,00 €	638	A9F07313		D0	1	136,00 €	638
A9F06316		D0	1	87,10 €	638	A9F07316		D0	1	128,00 €	638
A9F06320		D0	1	95,00 €	638	A9F07320		D0	1	133,50 €	638
A9F06325		D0	1	99,90 €	638	A9F07325		D0	1	143,50 €	638
A9F06332		D0	1	120,50 €	638	A9F07332		D0	1	153,50 €	638
A9F06340		D0	1	175,50 €	638	A9F07340		D0	1	215,00 €	638
A9F06350		D0	1	214,00 €	638	A9F07350		D0	1	257,00 €	638
A9F06363		D0	1	259,00 €	638	A9F07363		D0	1	313,00 €	638
A9F06406		D0	1	163,00 €	639	A9F07370		D0	1	173,00 €	638
A9F06410		D0	1	148,00 €	639	A9F07401		D0	1	224,00 €	639
A9F06413		D0	1	148,00 €	639	A9F07402		D0	1	220,00 €	639
A9F06416		D0	1	142,50 €	639	A9F07403		D0	1	219,00 €	639
A9F06420		D0	1	152,00 €	639	A9F07404		D0	1	214,00 €	639
A9F06425		D0	1	163,00 €	639	A9F07406		D0	1	212,00 €	639
A9F06432		D0	1	189,50 €	639	A9F07410		D0	1	196,00 €	639
A9F06440		D0	1	228,00 €	639	A9F07413		D0	1	196,00 €	639
A9F06450		D0	1	278,00 €	639	A9F07416		D0	1	179,00 €	639
A9F06463		D0	1	337,00 €	639	A9F07420		D0	1	198,00 €	639
A9F06606		D0	1	66,10 €	637	A9F07425		D0	1	214,00 €	639
A9F06610		D0	1	59,50 €	637	A9F07432		D0	1	217,00 €	639
A9F06613		D0	1	59,50 €	637	A9F07440		D0	1	282,00 €	639
A9F06616		D0	1	51,40 €	637	A9F07450		D0	1	337,00 €	639
A9F06620		D0	1	58,00 €	637	A9F07463		D0	1	382,00 €	639
A9F06625		D0	1	63,40 €	637	A9F07470		D0	1	224,00 €	639
A9F06632		D0	1	74,10 €	637	A9F07601		D0	1	104,00 €	637
A9F06640		D0	1	86,80 €	637	A9F07602		D0	1	102,00 €	637
A9F06650		D0	1	112,00 €	637	A9F07603		D0	1	101,00 €	637
A9F06663		D0	1	133,00 €	637	A9F07604		D0	1	99,50 €	637
A9F07101		D0	1	43,70 €	636	A9F07606		D0	1	98,50 €	637
A9F07102		D0	1	43,05 €	636	A9F07610		D0	1	91,30 €	637



Suchregister

A	Info	MG	VPE	UVP/Stk.	Seiten	A	Info	MG	VPE	UVP/Stk.	Seiten
A9F07613		D0	1	92,30 €	637	A9F08432		D0	1	232,00 €	640
A9F07616		D0	1	89,90 €	637	A9F08440		D0	1	247,00 €	640
A9F07620		D0	1	92,70 €	637	A9F08450		D0	1	276,00 €	640
A9F07625		D0	1	101,50 €	637	A9F08463		D0	1	308,00 €	640
A9F07632		D0	1	102,00 €	637	A9F08470		D0	1	223,00 €	640
A9F07640		D0	1	129,00 €	637	A9FDB610		DX	1	226,00 €	656
A9F07650		D0	1	141,50 €	637	A9FDB613		DX	1	226,00 €	656
A9F07663		D0	1	171,50 €	637	A9FDB616		DX	1	220,00 €	656
A9F07670		D0	1	102,00 €	637	A9FDB7610		DX	1	206,00 €	656
A9F08101		D0	1	42,35 €	636	A9FDB7613		DX	1	206,00 €	656
A9F08102		D0	1	42,35 €	636	A9FDB7616		DX	1	201,00 €	656
A9F08103		D0	1	41,95 €	636	A9FDD225		DX	1	174,00 €	657
A9F08104		D0	1	41,35 €	636	A9L08400		D6	1	321,00 €	662
A9F08106		D0	1	40,60 €	636	A9L08501		D6	1	193,50 €	662
A9F08110		D0	1	36,30 €	636	A9L08601		D6	1	349,00 €	662
A9F08113		D0	1	35,40 €	636	A9L15582		D6	1	228,00 €	661
A9F08116		D0	1	33,80 €	636	A9L15688		D6	1	245,00 €	661
A9F08120		D0	1	37,70 €	636	A9L16182		D6	1	160,50 €	662
A9F08125		D0	1	42,45 €	636	A9L16282		D6	1	284,00 €	662
A9F08132		D0	1	44,75 €	636	A9L16382		D6	1	431,00 €	662
A9F08140		D0	1	52,90 €	636	A9L16482		D6	1	532,00 €	662
A9F08150		D0	1	64,90 €	636	A9L40101		D6	1	96,40 €	662
A9F08163		D0	1	78,50 €	636	A9L40271		D6	1	225,00 €	662
A9F08170		D0	1	43,35 €	636	A9L40281		D6	1	233,00 €	662
A9F08201		D0	1	111,00 €	638	A9L40301		D6	1	290,00 €	662
A9F08202		D0	1	107,50 €	638	A9L40401		D6	1	341,00 €	662
A9F08203		D0	1	107,00 €	638	A9L40600		D6	1	304,00 €	662
A9F08204		D0	1	106,00 €	638	A9L40601		D6	1	341,00 €	662
A9F08206		D0	1	105,00 €	638	A9L65601		D6	1	379,00 €	662
A9F08210		D0	1	93,60 €	638	A9N18402		D1	1	94,40 €	643
A9F08213		D0	1	92,50 €	638	A9N18403		D1	1	99,90 €	643
A9F08216		D0	1	85,50 €	638	A9N18404		D1	1	125,50 €	643
A9F08220		D0	1	96,00 €	638	A9N18424		D1	1	386,00 €	644
A9F08225		D0	1	104,00 €	638	A9N18425		D1	1	418,00 €	644
A9F08232		D0	1	106,50 €	638	A9N18426		D1	1	532,00 €	644
A9F08240		D0	1	119,50 €	638	A9N18446		D1	1	109,50 €	643
A9F08250		D0	1	152,00 €	638	A9N18447		D1	1	116,00 €	643
A9F08263		D0	1	177,50 €	638	A9N18448		D1	1	134,00 €	643
A9F08270		D0	1	111,50 €	638	A9N18468		D1	1	392,00 €	644
A9F08301		D0	1	163,00 €	639	A9N18469		D1	1	443,00 €	644
A9F08302		D0	1	159,50 €	639	A9N18470		D1	1	542,00 €	644
A9F08303		D0	1	158,50 €	639	A9N18490		D1	1	114,00 €	643
A9F08304		D0	1	158,00 €	639	A9N18491		D1	1	125,00 €	643
A9F08306		D0	1	156,50 €	639	A9N18492		D1	1	145,00 €	643
A9F08310		D0	1	139,50 €	639	A9N18512		D1	1	438,00 €	644
A9F08313		D0	1	139,50 €	639	A9N18513		D1	1	476,00 €	644
A9F08316		D0	1	128,00 €	639	A9N18514		D1	1	546,00 €	644
A9F08320		D0	1	137,50 €	639	A9N26476		D7	1	49,65 €	635
A9F08325		D0	1	154,00 €	639	A9N26924		D7	1	23,90 €	641
A9F08332		D0	1	169,90 €	639	A9N26927		D7	1	36,40 €	641
A9F08340		D0	1	196,00 €	639	A9N26929		D7	1	47,75 €	641
A9F08350		D0	1	257,00 €	639	A9N26946		D7	1	67,90 €	635, 641
A9F08363		D0	1	285,00 €	639	A9N26960		D7	1	84,40 €	635
A9F08370		D0	1	158,00 €	639	A9N26963		D7	1	114,00 €	635
A9F08401		D0	1	223,00 €	640	A9N26969		D7	1	146,50 €	635
A9F08402		D0	1	220,00 €	640	A9S60120		D3	1	19,25 €	667
A9F08403		D0	1	213,00 €	640	A9S60132		D3	1	23,80 €	667
A9F08404		D0	1	212,00 €	640	A9S60220		D3	1	31,00 €	667
A9F08406		D0	1	213,00 €	640	A9S60232		D3	1	47,85 €	667
A9F08410		D0	1	189,00 €	640	A9S60320		D3	1	42,95 €	667
A9F08413		D0	1	193,00 €	640	A9S60332		D3	1	55,10 €	667
A9F08416		D0	1	172,50 €	640	A9S61120		D3	1	45,50 €	667
A9F08420		D0	1	189,50 €	640	A9S61132		D3	1	48,65 €	667
A9F08425		D0	1	199,00 €	640	A9S65163		D3	1	23,45 €	667



Suchregister

A	Info	MG	VPE	UVP/Stk.	Seiten
A9S65192		D3	1	59,80 €	667
A9S65263		D3	1	52,00 €	667
A9S65292		D3	1	118,50 €	667
A9S65363		D3	1	54,00 €	667
A9S65391		D3	1	175,00 €	667
A9S65392		D3	1	182,00 €	667
A9X21094		D7	1	26,85 €	656
A9X21095		D7	1	28,25 €	656
A9XPC612		D7	1	11,05 €	656
A9XPC624		D7	1	24,05 €	656
A9XPC712		D7	1	21,10 €	656
A9XPC724		D7	1	38,25 €	656
A9XPCM04		D7	1	27,80 €	656
A9XPE110		D7	1	8,47 €	645
A9XPE310		D7	1	10,45 €	645
A9XPH112		D7	1	8,62 €	645
A9XPH157		D7	1	30,10 €	645
A9XPH212		D7	1	14,75 €	645
A9XPH257		D7	1	54,50 €	645
A9XPH309		D7	1	13,80 €	645
A9XPH311		D7	1	16,15 €	645
A9XPH312		D7	1	17,90 €	645
A9XPH357		D7	1	82,20 €	645
A9Z20216		D8	1	146,00 €	648
A9Z20225		D8	1	126,00 €	648
A9Z21225		D8	1	92,50 €	648
A9Z21240		D8	1	105,50 €	648
A9Z21425		D8	1	118,00 €	648, 696, 698
A9Z21440		D8	1	119,00 €	648
A9Z21463		D8	1	368,00 €	648
A9Z24225		D8	1	118,00 €	648
A9Z24240		D8	1	119,00 €	648
A9Z24425		D8	1	111,00 €	648
A9Z24440		D8	1	114,50 €	648
A9Z24463		D8	1	175,50 €	648
A9Z25440		D8	1	203,00 €	648
A9Z25463		D8	1	319,00 €	648
A9Z26425		D8	1	111,50 €	648
A9Z26440		D8	1	114,50 €	648
A9Z26463		D8	1	175,50 €	648
A9Z51216		D2	1	533,00 €	649
A9Z51225		D2	1	545,00 €	649
A9Z51240		D2	1	567,00 €	649
A9Z51440		D2	1	792,00 €	649
A9Z51463		D2	1	1.052,00 €	649
A9Z61225		D2	1	682,00 €	648
A9Z61240		D2	1	710,00 €	648
A9Z61263		D2	1	1.079,00 €	648
A9Z61425		D2	1	970,00 €	648
A9Z61440		D2	1	988,00 €	648
A9Z61463		D2	1	1.313,00 €	648
A9Z61480		D2	1	1.881,00 €	648
A9Z64225		D2	1	583,00 €	648
A9Z64240		D2	1	604,00 €	648
A9Z64263		D2	1	952,00 €	648
A9Z64425		D2	1	864,00 €	648
A9Z64440		D2	1	894,00 €	648
A9Z64463		D2	1	1.244,00 €	648
A9Z64480		D2	1	1.602,00 €	648
A9Z65440		D2	1	1.061,00 €	648
A9Z65463		D2	1	1.491,00 €	648
A9Z65480		D2	1	2.056,00 €	648
A9Z66440		D2	1	903,00 €	648
A9Z66463		D2	1	1.224,00 €	648

A	Info	MG	VPE	UVP/Stk.	Seiten
A9Z66480		D2	1	2.056,00 €	648

C	Info	MG	VPE	UVP/Stk.	Seiten
CCT15232		D3	1	77,60 €	665
CCT15441		D3	1	137,50 €	663
CCT15443		D3	1	168,00 €	663
CCT15482		D3	1	146,50 €	664
CCT15551		D3	1	162,50 €	663
CCT15553		D3	1	199,00 €	663
CCT15858		D3	1	255,00 €	664
CCT5010-0002W	Neu	E6	1	118,00 €	534
CCT5011-0002W	Neu	E6	1	81,00 €	534
CCT5015-0002W	Neu	E6	1	90,00 €	545
CCT501800-0001	Neu	E6	1	48,00 €	533
CCT501801	Neu	E6	1	162,00 €	533
CCT551023		SD	1	153,50 €	440
CCT556023		SD	1	22,50 €	440
CCT56P002		SD	1	87,30 €	429
CCT56P004		SD	1	56,80 €	429
CCT56P008		SD	1	101,00 €	429
CCT591012	Neu	E6	1	46,65 €	552
CCT592012	Neu	E6	1	67,80 €	552
CCT593012	Neu	E6	1	63,60 €	552
CCT595012	Neu	E6	1	72,10 €	553
CCT599002	Neu	E6	1	138,00 €	553
CCT90501		E0	1	32,50 €	85, 414
CCTDD20016		D3	1	141,50 €	670
CCTDD20017		D3	1	170,50 €	670
CCTFR6100	Neu	E6	1	66,30 €	549
CCTFR6400	Neu	E6	1	64,40 €	549
CCTFR6501	Neu	E6	1	61,50 €	544
CCTFR6600	Neu	E6	1	339,00 €	550
CCTFR6610	Neu	E6	1	297,00 €	550
CCTFR6620	Neu	E6	1	369,00 €	550
CCTFR6700	Neu	E6	1	136,00 €	551

E	Info	MG	VPE	UVP/Stk.	Seiten
ELG087278		SM	1	5,94 €	504
ELG730189		SM	1	6,65 €	504
ELG733480		SM	1	36,85 €	504
ELG733485		SM	1	48,40 €	504
ELG733505		SM	1	72,00 €	504
ELG733680		SM	1	87,00 €	509
ELG733700		SM	1	3,23 €	509
ELG735010		SM	1	279,00 €	174, 500
ELG735210		SM	1	395,00 €	508
ELG735360		SM	1	117,50 €	500
ELG735390		SM	1	119,90 €	501
ELG735400		SM	1	111,50 €	501
ELG735420		SM	1	63,10 €	501
ELG735530		SM	1	85,20 €	510
ELG735540		SM	1	125,00 €	510
ELG735601		SM	1	1.252,00 €	505
ELG735611		SM	1	1.398,00 €	505
ELG735621		SM	1	2.348,00 €	505
ELG735631		SM	1	1.419,00 €	505
ELG735641		SM	1	2.376,00 €	505
ELG735970		SM	1	40,55 €	501
ELG735980		SM	1	17,00 €	500, 507
ELG735990		SM	1	9,99 €	499
ELG740230		SH	1	324,00 €	498
ELG740240		SH	1	330,00 €	498
ELG745010	Neu	SH	1	139,00 €	492
ENN05001		HA	1	1,73 €	362



Suchregister

E	Info	MG	VPE	UVP/Stk.	Seiten
ENN05002		HA	1	2,32 €	362
ENN05003		HA	1	4,65 €	362
ENN05004		HA	1	1,68 €	362
ENN05005		HA	1	4,18 €	362
ENN05007		HA	1	10,15 €	362
ENN05010		HA	1	14,05 €	362
ENN05013		HA	1	22,95 €	362
ENN05017		HA	1	35,60 €	362
ENN05019		HA	1	51,10 €	362
ENN05204		HA	1	2,93 €	362
ENN05205		HA	1	6,69 €	362
ENN08167		HA	1	2,15 €	362
ENN08241		HA	1	0,39 €	362
ENN48934		HA	100	3,14 €	362
ENN48935		HA	100	3,20 €	362
EVA1FWHS12	Neu	AZ	1	100,00 €	710
EVA1HPC3	Neu	AZ	1	140,00 €	700
EVA1MM	Neu	AZ	1	390 €	710
EVA1MS	Neu	AZ	1	240 €	710
EVA1PBS1	Neu	AZ	1	420,00 €	710
EVA1PBS2	Neu	AZ	1	480,00 €	710
EVA1PCS2	Neu	AZ	1	95,00 €	710
EVA1PLS1	Neu	AZ	1	0 €	710
EVA1RFKES	Neu	AZ	1	190,00 €	705, 710
EVA1RFKS1	Neu	AZ	1	1.300,00 €	705
EVA1RFKS2	Neu	AZ	1	1.450,00 €	705
EVA1RWKS1	Neu	AZ	1	1.100,00 €	705
EVB3I22N40M	Neu	AZ	1	2000 €	703
EVB3I22N40MB	Neu	AZ	1	2180 €	703
EVB3I22NC0M	Neu	AZ	1	2120 €	703
EVB3I22NC0MB	Neu	AZ	1	2300 €	703
EVB3S22N40FM	Neu	AZ	1	1.710,00 €	703
EVB3S22N40M	Neu	AZ	1	1.560,00 €	703
EVB3S22N40MR	Neu	AZ	1	1.720,00 €	703, 705
EVB3S22N4B	Neu	AZ	1	1.560,00 €	703
EVB3S22N4FB	Neu	AZ	1	1.710,00 €	703
EVB3S22NC0M	Neu	AZ	1	1.680,00 €	703
EVB3S22NCB	Neu	AZ	1	1.680,00 €	703
EVD1S24T0B		AZ	1	14.700,00 €	717
EVD1S24T0H		AZ	1	15.800,00 €	717
EVD1S24THB		AZ	1	21.500,00 €	717
EVD1S24THB2		AZ	1	22.700,00 €	717
EVH3G22P22RSE		AZ	1	7.490,00 €	713
EVH4A11N2	Neu	AZ	1	900,00 €	698
EVH4A11NC	Neu	AZ	1	950,00 €	698
EVH4S11N2	Neu	AZ	1	800,00 €	696
EVH4S11NC	Neu	AZ	1	850,00 €	696
EVP1BNS		AZ	1	80,00 €	711, 714
EVP1CNL32322		AZ	1	570,00 €	711, 714
EVP1CNS32322		AZ	1	510,00 €	711, 714
EVP1CNX32322		AZ	1	630,00 €	711
EVP1CSL323C	Neu	AZ	1	0 €	710
EVP1CSS323C	Neu	AZ	1	0 €	710
EVP1PH		AZ	1	180,00 €	714
EVP1SS	Neu	AZ	1	0 €	710
EVP1SSS43	Neu	AZ	1	0 €	710
EVP1SSS53	Neu	AZ	1	0 €	710
EVP1SSSF	Neu	AZ	1	0 €	710
EVP1WBS		AZ	1	250,00 €	715
EVP2FBS		AZ	1	380,00 €	715
EVP2MP		AZ	1	90,00 €	711, 714
EVP2MX		AZ	1	90,00 €	711
EVP3FCGG		AZ	1	750,00 €	715
EVP3MM		AZ	1	620,00 €	711, 714

E	Info	MG	VPE	UVP/Stk.	Seiten
EVP3WCGG		AZ	1	460,00 €	715
EVW3G22P22RSE		AZ	1	7.190,00 €	713
EZ9XPH112		D7	1	5,27 €	645
EZ9XPH157		D7	1	22,05 €	645
EZ9XPH312		D7	1	15,80 €	645
EZ9XPH357		D7	1	65,90 €	645

H	Info	MG	VPE	UVP/Stk.	Seiten
HMIBSCEA53D1EDB		AZ	1	900,00 €	721
HMIBSCEA53D1EDL		AZ	1	5.700,00 €	721
HMIBSCEA53D1EDM		AZ	1	4.300,00 €	721
HMIBSCEA53D1EDS		AZ	1	3.200,00 €	721
HMIBSCEA53D1ESM		AZ	1	2.900,00 €	721
HMIBSCEA53D1ESS		AZ	1	2.000,00 €	721
HMIYADBMODIN11		FX	1	66,00 €	721

I	Info	MG	VPE	UVP/Stk.	Seiten
IMT38063		TC	100	46,40 €	372
IMT38064		TC	100	69,60 €	372
IMT46026		TC	100	1,18 €	374
IMT46033		TC	100	1,23 €	374
IMT46035		TC	100	1,54 €	374
IMT46036		TC	100	1,60 €	374
IMT46064		TC	100	2,13 €	374
IMT46071		TC	100	2,42 €	374
IMT46101		TC	100	3,91 €	374
IMT46118		TC	100	4,13 €	374
IMT46149		TC	100	3,77 €	374
IMT46156		TC	100	4,01 €	374
IMT46157		TC	100	3,06 €	374
IMT46158		TC	100	2,95 €	374
IMT46248		TC	100	9,15 €	374
IMT46286		TC	100	15,30 €	374
IMT46293		TC	100	16,45 €	374
IMT46918		TC	100	6,08 €	374
IMT46919		TC	100	6,43 €	374
IMT46921		TC	100	6,08 €	374
IMT46922		TC	100	6,43 €	374
IMT46923		TC	100	8,25 €	374
IMT46924		TC	100	30,65 €	374
IMT46926		TC	100	29,45 €	374
IMT46927		TC	100	40,10 €	374
IMT46968		TC	100	6,43 €	374
IMT46969		TC	100	7,08 €	374
IMT46970		TC	100	9,49 €	374
IMT47208		TJ	1	25,45 €	370
IMT47210		TJ	1	33,60 €	370
IMT47212		TJ	1	43,95 €	370
IMT47214		TJ	1	65,80 €	370
IMT47216		TJ	1	37,05 €	370
IMT47218		TJ	1	46,25 €	370
IMT47220		TJ	1	55,40 €	370
IMT47222		TJ	1	237,00 €	371
IMT47223		TJ	1	289,00 €	371
IMT47224		TJ	1	417,00 €	371
IMT47225		TJ	1	40,50 €	369
IMT47226		TJ	1	52,00 €	369
IMT47238		TJ	1	30,10 €	366
IMT47239		TJ	1	53,10 €	366
IMT47270	Neu	TJ	1	60,00 €	366
IMT47271	Neu	TJ	1	89,00 €	367
IMT47272	Neu	TJ	1	114,00 €	367
IMT47273	Neu	TJ	1	130,00 €	368
IMT47279	Neu	TJ	1	125,00 €	368



Suchregister

I	Info	MG	VPE	UVP/Stk.	Seiten
IMT47281	Neu	TJ	1	90,00 €	369
IMT48000		TC	100	11,50 €	372
IMT48001		TC	100	22,05 €	372

K	Info	MG	VPE	UVP/Stk.	Seiten
KBA25ABG4W		DH	1	39,55 €	724
KBA25ED4202W		DH	1	58,30 €	724
KBA25ED4302W		DH	1	70,60 €	724
KBA25ED4303W		DH	1	73,80 €	724
KBA25ED4305W		DH	1	88,80 €	724
KBA40ABD4W		DH	1	54,00 €	724
KBA40ABG4W		DH	1	47,60 €	724
KBA40ZFSU		DH	1	16,50 €	724
KBA40ZFU		DH	1	2,11 €	724
KBB25ED4303W		DH	1	129,90 €	725
KBB25ED44305W		DH	1	149,50 €	725
KBB40ABD4W		DH	1	59,00 €	725
KBB40ABG44W		DH	1	89,20 €	725
KBB40ABG4W		DH	1	60,20 €	725
KBB40ZFC5		DH	1	3,11 €	724, 725
KBB40ZFGU		DH	1	2,74 €	724, 725
KBB40ZFSU		DH	1	19,05 €	725
KBB40ZFU		DH	1	2,30 €	725
KBC10DCB20		DH	1	10,10 €	724, 725
KBC10DCC211		DH	1	16,15 €	724, 725
KBC16DCB21		DH	1	29,55 €	724, 725
KBC16DCB40		DH	1	49,90 €	724, 725
KBC16DCP2		DH	1	97,90 €	724, 725
KNA100AB4		DH	1	153,00 €	726
KNA100ED4204		DH	1	233,00 €	726
KNA100ED4303		DH	1	248,00 €	726
KNA100ED4306		DH	1	298,00 €	726
KNA160AB4		DH	1	405,00 €	726
KNA160ED4204		DH	1	335,00 €	726
KNA160ED4303		DH	1	339,00 €	726
KNA160ED4306		DH	1	397,00 €	726
KNA40ED4303		DH	1	171,00 €	726
KNA40ED4306		DH	1	205,00 €	726
KNA63AB4		DH	1	106,00 €	726
KNA63ED4204		DH	1	182,50 €	726
KNA63ED4303		DH	1	194,00 €	726
KNA63ED4306		DH	1	234,00 €	726
KNB160ZF1		DH	1	4,84 €	726
KNB32CM55		DH	1	90,10 €	726
KNB32CP1C532FCN		DH	1	382,00 €	726
KNB32CP1S1C516FCN		DH	1	388,00 €	726
KNB32CP2SFBN		DH	1	350,00 €	726
KNB63SM412		DH	1	220,00 €	726
KNB63SM48		DH	1	146,00 €	726
KSA250AB4		DI	1	511,00 €	727
KSA250ABT4		DI	1	906,00 €	727
KSA250DLC401		DI	1	488,00 €	727
KSA250ED4156		DI	1	372,00 €	727
KSA250ED4208		DI	1	475,00 €	727
KSA250ED43012		DI	1	737,00 €	727
KSA250ED4306		DI	1	643,00 €	727
KSA250ED45010		DI	1	956,00 €	727
KSA250ED45020		DI	1	1.063,00 €	727
KSA400AB4		DI	1	827,00 €	727
KSA400ABT4		DI	1	1.565,00 €	727
KSA400DLC401		DI	1	702,00 €	727
KSA400ED4156		DI	1	789,00 €	727
KSA400ED4208		DI	1	858,00 €	727
KSA400ED43012		DI	1	1.289,00 €	727

K	Info	MG	VPE	UVP/Stk.	Seiten
KSA400ED4306		DI	1	1.163,00 €	727
KSA400ED45010		DI	1	1.803,00 €	727
KSA400ED45020		DI	1	1.952,00 €	727
KSB100SE4		DI	1	306,00 €	727
KSB100SM412		DI	1	293,00 €	727
KSB16CN5		DI	1	118,50 €	727
KSB25SD4		DI	1	201,00 €	727
KSB32CM55		DI	1	107,00 €	727
KSB32CP1C532FCH		DI	1	377,00 €	728
KSB32CP1S1C516FCH		DI	1	379,00 €	728
KSB32CP2C516CH		DI	1	306,00 €	728
KSB32CP2C516CL		DI	1	308,00 €	728
KSB32CP2SBL		DI	1	299,00 €	728
KSB32CP2SFBH		DI	1	339,00 €	728
KSB400ZF1		DI	1	7,84 €	727
KSB50SN4		DI	1	206,00 €	727
KSB63SD4		DI	1	264,00 €	727
KSB63SM48		DI	1	149,50 €	727

L	Info	MG	VPE	UVP/Stk.	Seiten
LSS100100		G1	1	1.357,00 €	558
LSS100200		G1	1	1.629,00 €	558
LSS100300	Neu	G1	1	905,00 €	559
LSS100400	Neu	G1	1	161,00 €	559
LSS900100		X8	1	516,00 €	627

M	Info	MG	VPE	UVP/Stk.	Seiten
MEG1010-9019		Z6	1	15,75 €	360
MEG1011-9019		Z6	1	13,95 €	360
MEG2003-0004		T0	1	18,90 €	121
MEG2005-0004		E0	1	90,60 €	121, 290, 302, 303
MEG2100-0414		T1	1	39,60 €	117
MEG2100-0460		T1	1	43,40 €	117
MEG2109-3435		E0	1	21,70 €	245
MEG2151-0319		T0	1	48,20 €	118
MEG2151-0325		T0	1	48,20 €	118
MEG2151-0344		T0	1	48,20 €	118
MEG2151-0414		T1	1	49,05 €	118
MEG2151-0419		T0	1	48,20 €	118
MEG2151-0460		T1	1	52,90 €	118
MEG2156-0319		T0	1	51,70 €	119
MEG2156-0325		T0	1	51,70 €	119
MEG2156-0344		T0	1	51,70 €	119
MEG2156-0414		T1	1	52,30 €	119
MEG2156-0419		T0	1	51,70 €	119
MEG2156-0460		T1	1	56,30 €	119
MEG2300-0302		T0	1	12,70 €	116
MEG2300-0304		T0	1	12,70 €	116
MEG2300-0306		T0	1	12,70 €	116
MEG2300-0319	★	T0	1	9,03 €	24, 108
MEG2300-0325		T0	1	9,03 €	24, 108
MEG2300-0344		T0	1	9,03 €	24, 108
MEG2300-0403	★★ Neu	T1	1	14,20 €	24, 108
MEG2300-0414		T1	1	12,00 €	24, 108
MEG2300-0419		T0	1	9,03 €	24, 108
MEG2300-0460		T1	1	14,20 €	24, 108
MEG2300-1019		T0	1	9,66 €	190
MEG2300-1025		T0	1	9,66 €	190
MEG2300-1044		T0	1	9,66 €	190
MEG2300-1219		T0	1	9,66 €	193
MEG2300-1225		T0	1	9,66 €	193
MEG2300-1244		T0	1	9,66 €	193
MEG2300-1419		T0	1	9,66 €	203
MEG2300-1425		T0	1	9,66 €	203



Suchregister

M	Info	MG	VPE	UVP/Stk.	Seiten	M	Info	MG	VPE	UVP/Stk.	Seiten
MEG2300-1444		T0	1	9,66 €	203	MEG2302-6006		T2	1	19,00 €	244
MEG2300-1519		T0	1	9,66 €	203	MEG2302-6034		T2	1	17,55 €	241
MEG2300-3500		T1	1	22,05 €	110, 235	MEG2302-6035		T0	1	15,30 €	241
MEG2300-6002		T2	1	13,85 €	244	MEG2302-6036		T2	1	20,55 €	241
MEG2300-6004		T2	1	13,85 €	244	MEG2302-6050		T2	1	25,35 €	241
MEG2300-6006		T2	1	13,85 €	244	MEG2302-6052		T2	1	32,65 €	241
MEG2300-6034		T2	1	15,10 €	28, 240	MEG2303-0302		T0	1	32,30 €	117
MEG2300-6035	★	T0	1	11,60 €	28, 240	MEG2303-0304		T0	1	32,30 €	117
MEG2300-6036		T2	1	16,60 €	28, 240	MEG2303-0306		T0	1	32,30 €	117
MEG2300-6050		T2	1	21,00 €	28, 240	MEG2303-0319		T0	1	26,05 €	110
MEG2300-6052		T2	1	26,90 €	28, 240	MEG2303-0325		T0	1	26,05 €	110
MEG2300-7060		T6	1	60,50 €	302	MEG2303-0344		T0	1	26,05 €	110
MEG2300-7214		W1	1	18,60 €	289	MEG2303-0414		T1	1	32,30 €	110
MEG2300-7215	Ausl.	W1	1	18,60 €	289	MEG2303-0419		T0	1	26,05 €	110
MEG2300-7219		W1	1	13,20 €	289	MEG2303-0460		T1	1	36,40 €	110
MEG2300-7244		W1	1	13,20 €	289	MEG2304-0319		E0	1	65,70 €	25, 110
MEG2300-7260		W1	1	18,60 €	289	MEG2304-0325		E0	1	65,70 €	25, 110
MEG2300-8019		W0	1	16,80 €	320	MEG2304-0344		E0	1	65,70 €	25, 110
MEG2300-8029		W0	1	16,80 €	320	MEG2304-0403	Neu	E0	1	68,80 €	25, 110
MEG2300-8717		T5	1	15,40 €	342	MEG2304-0414		E0	1	67,10 €	25, 110
MEG2300-8719		T5	1	9,17 €	342	MEG2304-0419		E0	1	65,70 €	25, 110
MEG2300-8744		T5	1	9,17 €	342	MEG2304-0460		E0	1	68,80 €	25, 110
MEG2301-0319	★	T8	1	6,54 €	24, 108	MEG2304-6034		E0	1	66,50 €	28, 241
MEG2301-0325		T8	1	6,54 €	24, 108	MEG2304-6035	★	E0	1	64,60 €	28, 241
MEG2301-0344		T8	1	6,54 €	24, 108	MEG2304-6036		E0	1	69,40 €	28, 241
MEG2301-0403	★★ Neu	T1	1	12,35 €	24, 108	MEG2304-6050		E0	1	74,00 €	28, 241
MEG2301-0414		T1	1	8,51 €	24, 108	MEG2304-6052		E0	1	79,50 €	28, 241
MEG2301-0419		T8	1	6,54 €	24, 108	MEG2305-0319		E0	1	98,20 €	25, 113
MEG2301-0460		T1	1	12,35 €	24, 108	MEG2305-0325		E0	1	98,20 €	25, 113
MEG2301-0619		T8	1	6,54 €	24, 108	MEG2305-0344		E0	1	98,20 €	25, 113
MEG2301-1019		T8	1	7,16 €	190	MEG2305-0414		E0	1	99,20 €	25, 113
MEG2301-1025		T8	1	7,16 €	190	MEG2305-0419		E0	1	98,20 €	25, 113
MEG2301-1044		T8	1	7,16 €	190	MEG2305-0460		E0	1	100,50 €	25, 113
MEG2301-1219		T8	1	7,16 €	193	MEG2310-0319	★	T0	1	17,45 €	111
MEG2301-1225		T8	1	7,16 €	193	MEG2310-0325		T0	1	17,45 €	111
MEG2301-1244		T8	1	7,16 €	193	MEG2310-0344		T0	1	17,45 €	111
MEG2301-1419		T8	1	7,16 €	203	MEG2310-0403	Neu	T1	1	22,95 €	111
MEG2301-1425		T8	1	7,16 €	203	MEG2310-0414		T1	1	18,60 €	111
MEG2301-1444		T8	1	7,16 €	203	MEG2310-0419		T0	1	17,45 €	111
MEG2301-1519		T8	1	7,16 €	203	MEG2310-0460		T1	1	22,95 €	111
MEG2301-1619		T8	1	7,16 €	203	MEG2310-0619		T0	1	17,45 €	111
MEG2301-6034		T2	1	11,85 €	28, 240	MEG2310-6034		T2	1	20,35 €	242
MEG2301-6035	★	T0	1	9,25 €	28, 240	MEG2310-6035	★	T0	1	16,65 €	242
MEG2301-6036		T2	1	14,50 €	28, 240	MEG2310-6036		T2	1	23,00 €	242
MEG2301-6050		T2	1	19,35 €	28, 240	MEG2310-6050		T2	1	26,95 €	242
MEG2301-6052		T2	1	25,30 €	28, 240	MEG2310-6052		T2	1	33,85 €	242
MEG2301-8029		W8	1	13,35 €	320	MEG2310-7214		W1	1	23,15 €	288
MEG2301-8717		T5	1	12,30 €	342	MEG2310-7215	Ausl.	W1	1	23,15 €	288
MEG2301-8719		T5	1	7,63 €	342	MEG2310-7219		W1	1	17,75 €	288
MEG2301-8744		T5	1	7,63 €	342	MEG2310-7244		W1	1	17,75 €	288
MEG2302-0302		T0	1	14,60 €	116	MEG2310-7260		W1	1	23,15 €	288
MEG2302-0304		T0	1	14,60 €	116	MEG2311-0319		T0	1	14,50 €	25, 111
MEG2302-0306		T0	1	14,60 €	116	MEG2311-0325		T0	1	14,50 €	25, 111
MEG2302-0307		T0	1	14,70 €	116	MEG2311-0344		T0	1	14,50 €	25, 111
MEG2302-0319		T0	1	13,45 €	110	MEG2311-0403	Neu	T1	1	20,10 €	25, 111
MEG2302-0325		T0	1	13,45 €	110	MEG2311-0414		T1	1	17,90 €	25, 111
MEG2302-0329		T0	1	14,70 €	116	MEG2311-0419		T0	1	14,50 €	25, 111
MEG2302-0344		T0	1	13,45 €	110	MEG2311-0460		T1	1	20,10 €	25, 111
MEG2302-0378		T0	1	14,70 €	116	MEG2312-0319		T0	1	21,15 €	112
MEG2302-0414		T1	1	14,60 €	110	MEG2312-0325		T0	1	21,15 €	112
MEG2302-0419		T0	1	13,45 €	110	MEG2312-0344		T0	1	21,15 €	112
MEG2302-0460		T1	1	18,90 €	110	MEG2312-0414		T1	1	22,40 €	112
MEG2302-6002		T2	1	19,00 €	244	MEG2312-0419		T0	1	21,15 €	112
MEG2302-6004		T2	1	19,00 €	244	MEG2312-0460		T1	1	26,75 €	112

Suchregister

M	Info	MG	VPE	UVP/Stk.	Seiten	M	Info	MG	VPE	UVP/Stk.	Seiten
MEG2312-6034		T2	1	28,00 €	242	MEG2333-0414		T1	1	30,35 €	121
MEG2312-6035		T0	1	24,20 €	242	MEG2333-0419		T0	1	29,30 €	121
MEG2312-6036		T2	1	29,50 €	242	MEG2333-0460		T1	1	34,10 €	121
MEG2312-6050		T2	1	33,10 €	242	MEG2334-0319		E0	1	61,70 €	120
MEG2312-6052		T2	1	40,50 €	242	MEG2334-0325		E0	1	61,70 €	120
MEG2312-7214		W1	1	26,75 €	288	MEG2334-0344		E0	1	61,70 €	120
MEG2312-7215	Ausl.	W1	1	26,75 €	288	MEG2334-0414		E0	1	63,30 €	120
MEG2312-7219		W1	1	21,20 €	288	MEG2334-0419		E0	1	61,70 €	120
MEG2312-7244		W1	1	21,20 €	288	MEG2334-0460		E0	1	65,10 €	120
MEG2312-7260		W1	1	26,75 €	288	MEG2335-0319		E0	1	96,80 €	120
MEG2313-0302		T0	1	41,85 €	117	MEG2335-0325		E0	1	96,80 €	120
MEG2313-0304		T0	1	41,85 €	117	MEG2335-0344		E0	1	96,80 €	120
MEG2313-0306		T0	1	41,85 €	117	MEG2335-0414		E0	1	98,20 €	120
MEG2313-0319		T0	1	36,45 €	112	MEG2335-0419		E0	1	96,80 €	120
MEG2313-0325		T0	1	36,45 €	112	MEG2335-0460		E0	1	99,20 €	120
MEG2313-0344		T0	1	36,45 €	112	MEG2350-0319		T0	1	11,50 €	113
MEG2313-0414		T1	1	39,60 €	112	MEG2350-0325		T0	1	11,50 €	113
MEG2313-0419		T0	1	36,45 €	112	MEG2350-0344		T0	1	11,50 €	113
MEG2313-0460		T1	1	41,85 €	112	MEG2350-0414		T1	1	14,55 €	113
MEG2314-0319		W1	1	21,75 €	111, 130	MEG2350-0419		T0	1	11,50 €	113
MEG2314-0325		W1	1	21,75 €	111, 130	MEG2350-0460		T1	1	17,05 €	113
MEG2314-0344		W1	1	21,75 €	111, 130	MEG2351-0319		T0	1	11,30 €	113
MEG2314-0414		W1	1	22,95 €	111, 130	MEG2351-0325		T0	1	11,30 €	113
MEG2314-0419		W1	1	21,75 €	111, 130	MEG2351-0344		T0	1	11,30 €	113
MEG2314-0460		W1	1	27,15 €	111, 130	MEG2351-0414		T1	1	14,25 €	113
MEG2314-6034		W1	1	28,00 €	242, 251	MEG2351-0419		T0	1	11,30 €	113
MEG2314-6035		W1	1	24,10 €	242, 251	MEG2351-0460		T1	1	16,70 €	113
MEG2314-6036		W1	1	29,50 €	242, 251	MEG2352-0319		T0	1	11,30 €	113
MEG2314-6050		W1	1	33,10 €	242, 251	MEG2352-0325		T0	1	11,30 €	113
MEG2314-6052		W1	1	40,50 €	242, 251	MEG2352-0344		T0	1	11,30 €	113
MEG2315-0319		T0	1	62,50 €	111	MEG2352-0414		T1	1	14,25 €	113
MEG2315-0325		T0	1	62,50 €	111	MEG2352-0419		T0	1	11,30 €	113
MEG2315-0344		T0	1	62,50 €	111	MEG2352-0460		T1	1	16,70 €	113
MEG2315-0414		T1	1	63,90 €	111	MEG2366-0319		E0	1	72,10 €	24, 109
MEG2315-0419		T0	1	62,50 €	111	MEG2366-0325		E0	1	72,10 €	24, 109
MEG2315-0460		T1	1	67,90 €	111	MEG2366-0344		E0	1	72,10 €	24, 109
MEG2316-7214		W1	1	75,40 €	289	MEG2366-0414		E0	1	72,10 €	24, 109
MEG2316-7215	Ausl.	W1	1	75,40 €	289	MEG2366-0460		E0	1	78,30 €	24, 109
MEG2316-7219		W1	1	70,70 €	289	MEG2366-6034		E0	1	78,80 €	27, 240
MEG2316-7244		W1	1	70,70 €	289	MEG2366-6035		E0	1	75,10 €	27, 240
MEG2316-7260		W1	1	75,40 €	289	MEG2366-6036		E0	1	79,90 €	27, 240
MEG2317-7214		W1	1	75,40 €	289	MEG2366-6050		E0	1	82,60 €	27, 240
MEG2317-7215	Ausl.	W1	1	75,40 €	289	MEG2366-6052		E0	1	88,10 €	27, 240
MEG2317-7219		W1	1	70,70 €	289	MEG2367-0319		E0	1	75,60 €	24, 109
MEG2317-7244		W1	1	70,70 €	289	MEG2367-0325		E0	1	75,60 €	24, 109
MEG2317-7260		W1	1	75,40 €	289	MEG2367-0344		E0	1	75,60 €	24, 109
MEG2318-7214		W1	1	149,90 €	289	MEG2367-0403	Neu	E0	1	81,80 €	24, 109
MEG2318-7215	Ausl.	W1	1	149,90 €	289	MEG2367-0414		E0	1	75,60 €	24, 109
MEG2318-7219		W1	1	139,00 €	289	MEG2367-0460		E0	1	81,80 €	24, 109
MEG2318-7244		W1	1	139,00 €	289	MEG2367-6034		E0	1	82,40 €	28, 241
MEG2318-7260		W1	1	149,90 €	289	MEG2367-6035		E0	1	78,70 €	28, 241
MEG2320-8019		W0	1	39,60 €	322	MEG2367-6036		E0	1	83,60 €	28, 241
MEG2320-8029		W0	1	39,60 €	322	MEG2367-6050		E0	1	86,10 €	28, 241
MEG2321-8029		W8	1	31,40 €	322	MEG2367-6052		E0	1	88,10 €	28, 241
MEG2328-1419		T0	1	18,85 €	203	MEG2380-0319	Neu	E5	1	98,10 €	112, 544
MEG2328-1425		T0	1	18,85 €	203	MEG2380-0325	Neu	E5	1	98,10 €	112, 544
MEG2328-1444		T0	1	18,85 €	203	MEG2380-0344	Neu	E5	1	98,10 €	112, 544
MEG2328-1519		T0	1	18,85 €	203	MEG2380-0414	Neu	E5	1	100,50 €	112, 544
MEG2328-8019		W0	1	39,60 €	322	MEG2380-0460	Neu	E5	1	102,00 €	112, 544
MEG2328-8029		W0	1	39,60 €	322	MEG2380-6034	Neu	E5	1	104,50 €	243, 544
MEG2329-8029		W8	1	31,35 €	322	MEG2380-6035	Neu	E5	1	101,00 €	243, 544
MEG2333-0319		T0	1	29,30 €	121	MEG2380-6036	Neu	E5	1	105,50 €	243, 544
MEG2333-0325		T0	1	29,30 €	121	MEG2390-8019		W0	1	69,10 €	323
MEG2333-0344		T0	1	29,30 €	121	MEG2390-8029		W0	1	69,10 €	323



Suchregister

M	Info	MG	VPE	UVP/Stk.	Seiten	M	Info	MG	VPE	UVP/Stk.	Seiten
MEG2391-8029		W0	1	60,50 €	323	MEG2600-0325		T0	1	11,60 €	118
MEG2400-0319		T0	1	9,89 €	114	MEG2600-0344		T0	1	11,60 €	118
MEG2400-0325		T0	1	9,89 €	114	MEG2600-0403	Neu	T1	1	17,00 €	118
MEG2400-0344		T0	1	9,89 €	114	MEG2600-0414		T1	1	14,70 €	118
MEG2400-0414		T1	1	12,85 €	114	MEG2600-0419		T0	1	11,60 €	118
MEG2400-0419		T0	1	9,89 €	114	MEG2600-0460		T1	1	17,00 €	118
MEG2400-0460		T1	1	15,25 €	114	MEG2612-7214		W1	1	29,40 €	290
MEG2400-6034		T2	1	14,15 €	243	MEG2612-7215	Ausl.	W1	1	29,40 €	290
MEG2400-6035		T0	1	10,45 €	243	MEG2612-7219		W1	1	24,00 €	290
MEG2400-6036		T2	1	17,15 €	243	MEG2612-7244		W1	1	24,00 €	290
MEG2400-6050		T2	1	21,75 €	243	MEG2612-7260		W1	1	29,40 €	290
MEG2400-6052		T2	1	29,20 €	243	MEG3050-0000		T0	1	11,00 €	62
MEG2400-7060		T6	1	60,50 €	302	MEG3055-0000	★	T0	1	25,75 €	63
MEG2400-8019		W0	1	16,80 €	320	MEG3056-0000	★	T0	1	11,25 €	62
MEG2400-8029		W0	1	16,80 €	320	MEG3059-0000		T0	1	26,25 €	63
MEG2401-0319		T0	1	6,83 €	114	MEG3102-0000		T0	1	34,10 €	18, 60
MEG2401-0325		T0	1	6,83 €	114	MEG3102-8019		W0	1	41,35 €	316
MEG2401-0344		T0	1	6,83 €	114	MEG3102-8029		W0	1	41,35 €	316
MEG2401-0414		T1	1	9,70 €	114	MEG3105-0000		T0	1	29,30 €	61
MEG2401-0419		T0	1	6,83 €	114	MEG3106-0000	★	T0	1	24,35 €	18, 60
MEG2401-0460		T1	1	12,35 €	114	MEG3106-7060		T6	1	85,00 €	304
MEG2401-0619		T0	1	6,83 €	114	MEG3106-8019		W0	1	31,40 €	315
MEG2401-1019		T8	1	7,16 €	190	MEG3106-8029		W0	1	31,40 €	315
MEG2401-1025		T8	1	7,16 €	190	MEG3106-8717		T5	1	32,05 €	341
MEG2401-1044		T8	1	7,16 €	190	MEG3106-8719		T5	1	27,85 €	341
MEG2401-1419		T8	1	7,16 €	204	MEG3106-8744		T5	1	27,85 €	341
MEG2401-1425		T8	1	7,16 €	204	MEG3112-0000		T0	1	19,85 €	59
MEG2401-1444		T8	1	7,16 €	204	MEG3112-8019		W0	1	27,15 €	315
MEG2401-1519		T8	1	7,16 €	204	MEG3112-8029		W0	1	27,15 €	315
MEG2401-1619		T8	1	7,16 €	204	MEG3112-8717		T5	1	27,85 €	340
MEG2414-0319		W1	1	21,75 €	114	MEG3112-8719		T5	1	23,40 €	340
MEG2414-0325		W1	1	21,75 €	114	MEG3112-8744		T5	1	23,40 €	340
MEG2414-0344		W1	1	21,75 €	114	MEG3115-0000	★	T0	1	14,90 €	18, 58
MEG2414-0414		W1	1	22,95 €	114	MEG3115-8019		W0	1	28,00 €	315
MEG2414-0419		W1	1	21,75 €	114	MEG3115-8029		W0	1	28,00 €	315
MEG2414-0460		W1	1	27,15 €	114	MEG3115-8717		T5	1	22,70 €	340
MEG2416-8019		W0	1	67,80 €	321	MEG3115-8719		T5	1	18,30 €	340
MEG2416-8029		W0	1	67,80 €	321	MEG3115-8744		T5	1	18,30 €	340
MEG2417-8019		W0	1	67,80 €	321	MEG3116-0000	★	T8	1	9,37 €	18, 58
MEG2417-8029		W0	1	67,80 €	321	MEG3116-7060		T6	1	68,60 €	304
MEG2418-8019		W0	1	133,50 €	321	MEG3116-8019		W0	1	16,70 €	314
MEG2418-8029		W0	1	133,50 €	321	MEG3116-8029		W8	1	16,05 €	314
MEG2420-1419		T0	1	14,70 €	203	MEG3116-8717		T5	1	17,75 €	340
MEG2420-1425		T0	1	14,70 €	203	MEG3116-8719		T5	1	13,20 €	340
MEG2420-1444		T0	1	14,70 €	203	MEG3116-8744		T5	1	13,20 €	340
MEG2421-8717		T5	1	18,05 €	342	MEG3117-0000	★	T0	1	19,85 €	18, 58
MEG2421-8719		T5	1	13,65 €	342	MEG3117-7060		T6	1	80,10 €	304
MEG2421-8744		T5	1	13,65 €	342	MEG3117-8019		W0	1	27,15 €	314
MEG2422-8029		W0	1	65,70 €	320	MEG3117-8029		W0	1	27,15 €	314
MEG2423-8029		W0	1	65,70 €	320	MEG3117-8717		T5	1	27,85 €	340
MEG2424-8029		W0	1	128,00 €	321	MEG3117-8719		T5	1	23,40 €	340
MEG2500-0319	★	T0	1	11,60 €	118	MEG3117-8744		T5	1	23,40 €	340
MEG2500-0325		T0	1	11,60 €	118	MEG3125-0000		T0	1	15,30 €	59
MEG2500-0344		T0	1	11,60 €	118	MEG3126-0000		T0	1	25,95 €	59
MEG2500-0403	Neu	T1	1	17,00 €	118	MEG3128-0000		T0	1	26,25 €	60, 63
MEG2500-0414		T1	1	14,70 €	118	MEG3135-0000		T0	1	22,35 €	61
MEG2500-0419		T0	1	11,60 €	118	MEG3136-0000		T0	1	16,35 €	60
MEG2500-0460		T1	1	17,00 €	118	MEG3137-0000		T0	1	26,55 €	61
MEG2500-7060		T6	1	60,50 €	303	MEG3150-0000		T8	1	10,60 €	19, 62
MEG2500-8019		W0	1	21,50 €	324	MEG3150-8019		W0	1	18,25 €	316
MEG2500-8029		W0	1	21,50 €	324	MEG3150-8029		W8	1	17,55 €	316
MEG2520-8019		W0	1	44,35 €	324	MEG3150-8717		T5	1	20,35 €	341
MEG2520-8029		W0	1	44,35 €	324	MEG3150-8719		T5	1	14,60 €	341
MEG2600-0319		T0	1	11,60 €	118	MEG3150-8744		T5	1	14,60 €	341

Suchregister

M	Info	MG	VPE	UVP/Stk.	Seiten	M	Info	MG	VPE	UVP/Stk.	Seiten
MEG3151-0000		T0	1	11,25 €	64	MEG3305-6052		T2	1	23,55 €	248
MEG3153-0000		T0	1	26,25 €	63	MEG3320-0403	Neu	T1	1	8,81 €	126
MEG3154-0000		T0	1	15,10 €	62	MEG3320-6034		T2	1	10,55 €	249
MEG3154-8019		W0	1	27,15 €	316	MEG3320-6035	★	T0	1	6,57 €	249
MEG3154-8029		W0	1	27,15 €	316	MEG3320-6036		T2	1	12,05 €	249
MEG3155-0000	★	T0	1	25,75 €	19, 63	MEG3320-6050		T2	1	16,05 €	249
MEG3156-0000	★	T0	1	11,25 €	19, 62	MEG3320-6052		T2	1	23,55 €	249
MEG3156-7060		T6	1	69,90 €	304	MEG3322-6034		T2	1	10,55 €	250
MEG3156-8019		W0	1	17,65 €	317	MEG3322-6035		T0	1	8,29 €	250
MEG3156-8029		W0	1	18,55 €	317	MEG3322-6036		T2	1	12,05 €	250
MEG3159-0000		T0	1	26,25 €	63	MEG3322-6050		T2	1	16,05 €	250
MEG3160-0000		T0	1	17,55 €	19, 64	MEG3322-6052		T2	1	23,55 €	250
MEG3160-8717		T5	1	27,85 €	341	MEG3325-6034		T2	1	10,55 €	249
MEG3160-8719		T5	1	32,05 €	341	MEG3325-6035	★	T0	1	6,57 €	249
MEG3160-8744		T5	1	27,85 €	341	MEG3325-6036		T2	1	12,05 €	249
MEG3165-0000		T0	1	33,00 €	64	MEG3325-6050		T2	1	16,05 €	249
MEG3167-2119		T0	1	46,35 €	134	MEG3325-6052		T2	1	23,55 €	249
MEG3167-8029		W0	1	52,70 €	318	MEG3327-0414		T1	1	8,31 €	129
MEG3182-0000		T0	1	27,85 €	67	MEG3327-0460		T1	1	10,15 €	129
MEG3184-0000		T0	1	21,15 €	67	MEG3340-3500		T1	1	14,00 €	122, 123, 234
MEG3186-0000		T0	1	17,75 €	67	MEG3341-1406		T0	1	35,65 €	135, 202
MEG3300-0306		T0	1	5,27 €	122	MEG3341-1419		T0	1	35,65 €	135, 202
MEG3300-0403	★★ Neu	T1	1	7,51 €	22, 122	MEG3350-0403	Neu	T1	1	8,81 €	22, 126
MEG3300-6034		T2	1	8,86 €	26, 247	MEG3350-6034		T2	1	10,55 €	26, 249
MEG3300-6035	★	T0	1	6,98 €	26, 247	MEG3350-6035		T0	1	8,75 €	26, 249
MEG3300-6036		T2	1	10,70 €	26, 247	MEG3350-6036		T2	1	12,05 €	26, 249
MEG3300-6050		T2	1	13,75 €	26, 247	MEG3350-6050		T2	1	16,05 €	26, 249
MEG3300-6052		T2	1	22,65 €	26, 247	MEG3350-6052		T2	1	23,55 €	26, 249
MEG3301-6034		T2	1	10,55 €	248	MEG3360-6034		T2	1	12,70 €	247
MEG3301-6035		T0	1	8,29 €	248	MEG3360-6035		T0	1	10,45 €	247
MEG3301-6036		T2	1	12,05 €	248	MEG3360-6036		T2	1	14,15 €	247
MEG3301-6050		T2	1	16,05 €	248	MEG3360-6050		T2	1	17,15 €	247
MEG3301-6052		T2	1	23,55 €	248	MEG3360-6052		T2	1	24,55 €	247
MEG3302-0319		T0	1	5,32 €	124	MEG3365-0319		T0	1	8,95 €	123
MEG3302-0325		T0	1	5,32 €	124	MEG3365-0325		T0	1	8,95 €	123
MEG3302-0344		T0	1	5,32 €	124	MEG3365-0344		T0	1	8,95 €	123
MEG3302-0414		T1	1	6,75 €	124	MEG3365-0414		T1	1	10,80 €	123
MEG3302-0419		T0	1	5,32 €	124	MEG3365-0419		T0	1	8,95 €	123
MEG3302-0460		T1	1	9,93 €	124	MEG3365-0460		T1	1	12,35 €	123
MEG3302-6034		T2	1	10,55 €	248	MEG3365-6034		T2	1	12,65 €	248
MEG3302-6035		T0	1	8,29 €	248	MEG3365-6035	★	T0	1	10,45 €	248
MEG3302-6036		T2	1	12,05 €	248	MEG3365-6036		T2	1	15,55 €	248
MEG3302-6050		T2	1	16,05 €	248	MEG3365-6050		T2	1	18,50 €	248
MEG3302-6052		T2	1	23,55 €	248	MEG3365-6052		T2	1	25,95 €	248
MEG3303-0319		T0	1	5,32 €	124	MEG3370-0302		T0	1	10,80 €	128
MEG3303-0325		T0	1	5,32 €	124	MEG3370-0304		T0	1	10,80 €	128
MEG3303-0344		T0	1	5,32 €	124	MEG3370-0306		T0	1	10,80 €	128
MEG3303-0414		T1	1	6,75 €	124	MEG3370-0307		T0	1	10,80 €	128
MEG3303-0419		T0	1	5,32 €	124	MEG3380-0319		T0	1	8,17 €	131
MEG3303-0460		T1	1	9,93 €	124	MEG3380-0325		T0	1	8,17 €	131
MEG3304-6034		W1	1	16,30 €	247, 251	MEG3380-0344		T0	1	8,17 €	131
MEG3304-6035		W1	1	12,65 €	247, 251	MEG3380-0414		T1	1	12,35 €	131
MEG3304-6036		T2	1	17,15 €	247, 251	MEG3380-0419		T0	1	8,17 €	131
MEG3305-0319		T0	1	5,32 €	124	MEG3380-0460		T1	1	14,25 €	131
MEG3305-0325		T0	1	5,32 €	124	MEG3400-0403	★★ Neu	T1	1	10,70 €	22, 123
MEG3305-0344		T0	1	5,32 €	124	MEG3400-6034		T2	1	10,95 €	26, 247
MEG3305-0403	★★ Neu	T1	1	9,93 €	124	MEG3400-6035	★	T0	1	10,10 €	26, 247
MEG3305-0414		T1	1	6,75 €	124	MEG3400-6036		T2	1	13,90 €	26, 247
MEG3305-0419		T0	1	5,32 €	124	MEG3400-6050		T2	1	20,85 €	26, 247
MEG3305-0460		T1	1	9,93 €	124	MEG3400-6052		T2	1	28,10 €	26, 247
MEG3305-6034		T2	1	10,55 €	248	MEG3420-0319		T0	1	9,93 €	126
MEG3305-6035		T0	1	8,29 €	248	MEG3420-0325		T0	1	9,93 €	126
MEG3305-6036		T2	1	12,05 €	248	MEG3420-0344		T0	1	9,93 €	126
MEG3305-6050		T2	1	16,05 €	248	MEG3420-0414		T1	1	10,45 €	126



Suchregister

M	Info	MG	VPE	UVP/Stk.	Seiten	M	Info	MG	VPE	UVP/Stk.	Seiten
MEG3420-0419		T0	1	9,93 €	126	MEG3626-0000		T0	1	32,90 €	59
MEG3420-0460		T1	1	13,45 €	126	MEG3635-0000		T0	1	29,35 €	61
MEG3420-6034		T2	1	15,00 €	249	MEG3636-0000		T0	1	22,90 €	60
MEG3420-6035		T0	1	11,40 €	249	MEG3637-0000		T0	1	33,60 €	61
MEG3420-6036		T2	1	16,45 €	249	MEG3643-8019		W0	1	59,80 €	318
MEG3420-6050		T2	1	23,75 €	249	MEG3643-8029		W0	1	59,80 €	318
MEG3420-6052		T2	1	31,10 €	249	MEG3644-8019		W0	1	41,50 €	315
MEG3424-0319		T0	1	17,25 €	127, 130	MEG3644-8029		W0	1	41,50 €	315
MEG3424-0325		T0	1	17,25 €	127, 130	MEG3714-0000		T0	1	30,15 €	65
MEG3424-0344		T0	1	17,25 €	127, 130	MEG3715-0000	★	T0	1	26,45 €	19, 65
MEG3424-0414		T1	1	20,30 €	127, 130	MEG3715-8019		W0	1	40,50 €	319
MEG3424-0419		T0	1	17,25 €	127, 130	MEG3715-8029		W0	1	40,50 €	319
MEG3424-0460		T1	1	24,30 €	127, 130	MEG3717-8019		E0	1	118,00 €	319
MEG3429-0319		T0	1	12,75 €	129, 159	MEG3717-8029		E0	1	118,00 €	319
MEG3429-0325		T0	1	12,75 €	129, 159	MEG3718-8019		E0	1	118,00 €	319
MEG3429-0344		T0	1	12,75 €	129, 159	MEG3718-8029		E0	1	118,00 €	319
MEG3429-0414		T1	1	15,90 €	129, 159	MEG3754-0000		T0	1	11,25 €	64
MEG3429-0419		T0	1	12,75 €	129, 159	MEG3755-0000	★	T0	1	26,45 €	20, 65
MEG3429-0460		T1	1	18,10 €	129, 159	MEG3755-8019		W0	1	40,50 €	319
MEG3429-6034		T2	1	15,00 €	250	MEG3755-8029		W0	1	40,50 €	319
MEG3429-6035		T0	1	12,25 €	250	MEG3755-8717		T5	1	33,80 €	341
MEG3429-6036		T2	1	18,90 €	250	MEG3755-8719		T5	1	29,05 €	341
MEG3429-6050		T2	1	35,60 €	250	MEG3755-8744		T5	1	29,05 €	341
MEG3429-6052		T2	1	25,95 €	250	MEG3760-0000		T0	1	17,80 €	64
MEG3448-8019		W0	1	36,25 €	317	MEG3854-0403	Neu	T1	1	67,90 €	132
MEG3448-8029		W0	1	36,25 €	317	MEG3854-6034		T2	1	67,40 €	252
MEG3449-8019		W0	1	45,85 €	317	MEG3854-6035		T0	1	63,90 €	252
MEG3449-8029		W0	1	45,85 €	317	MEG3854-6036		T2	1	61,50 €	252
MEG3456-0319		T0	1	9,93 €	127	MEG3854-6050		T2	1	70,80 €	252
MEG3456-0325		T0	1	9,93 €	127	MEG3854-6052		T2	1	77,50 €	252
MEG3456-0344		T0	1	9,93 €	127	MEG3855-0403	★★ Neu	T1	1	13,55 €	22, 125, 133
MEG3456-0414		T1	1	10,45 €	127	MEG3855-6034		T2	1	15,05 €	26, 248, 253
MEG3456-0419		T0	1	9,93 €	127	MEG3855-6035	★	T0	1	12,25 €	26, 248, 253
MEG3456-0460		T1	1	13,45 €	127	MEG3855-6036		T2	1	16,55 €	26, 248, 253
MEG3494-8019		W0	1	39,70 €	323	MEG3855-6050		T2	1	23,45 €	26, 248, 253
MEG3494-8029		W0	1	39,70 €	323	MEG3855-6052		T2	1	30,70 €	26, 248, 253
MEG3495-8029		W8	1	33,90 €	323	MEG3875-6034		E0	1	13,15 €	253
MEG3495-8717		T5	1	36,75 €	342	MEG3875-6035		E0	1	9,47 €	253
MEG3495-8719		T5	1	32,00 €	342	MEG3875-6036		E0	1	14,05 €	253
MEG3495-8744		T5	1	32,00 €	342	MEG3875-6050		E0	1	21,75 €	253
MEG3497-8019		W0	1	39,70 €	324	MEG3875-6052		E0	1	29,45 €	253
MEG3497-8029		W0	1	39,70 €	324	MEG3883-6034		E0	1	13,15 €	253
MEG3498-8717		T5	1	36,75 €	343	MEG3883-6035		E0	1	9,47 €	253
MEG3498-8719		T5	1	32,00 €	343	MEG3883-6036		E0	1	17,75 €	253
MEG3498-8744		T5	1	32,00 €	343	MEG3883-6050		E0	1	21,75 €	253
MEG3499-8717		T5	1	36,75 €	343	MEG3883-6052		E0	1	25,95 €	253
MEG3499-8719		T5	1	32,00 €	343	MEG3886-6034		E0	1	15,40 €	252
MEG3499-8744		T5	1	32,00 €	343	MEG3886-6035		E0	1	8,24 €	252
MEG3502-0000		T0	1	41,85 €	60	MEG3886-6036		E0	1	16,80 €	252
MEG3506-0000	★	T0	1	31,25 €	60	MEG3886-6050		E0	1	21,75 €	252
MEG3515-0000	★	T0	1	21,45 €	58	MEG3886-6052		E0	1	28,05 €	252
MEG3516-0000	★	T0	1	15,95 €	58	MEG3900-0000		T0	1	1,87 €	102
MEG3517-0000	★	T0	1	24,90 €	58	MEG3901-0000		T0	1	14,65 €	100, 305
MEG3526-0000		T0	1	32,90 €	59	MEG3901-0006		T0	1	6,86 €	100, 305
MEG3535-0000		T0	1	29,35 €	61	MEG3901-0106		T0	1	65,30 €	100, 305
MEG3536-0000		T0	1	22,90 €	60	MEG3901-8006		W0	1	6,47 €	325
MEG3560-0000		T0	1	24,30 €	64	MEG3902-0000		T0	1	15,15 €	100
MEG3602-0000		T0	1	41,85 €	18, 60	MEG3902-8000		T0	1	10,45 €	101, 325, 331
MEG3605-0000		T0	1	36,65 €	61	MEG3903-8000		W0	1	12,35 €	325
MEG3606-0000	★	T0	1	31,25 €	18, 60	MEG3921-0000		T0	1	14,65 €	100, 305
MEG3612-0000		T0	1	26,80 €	59	MEG3922-0000		T0	1	15,15 €	100
MEG3615-0000	★	T0	1	21,45 €	18, 58	MEG3922-8006		W0	1	7,27 €	325
MEG3616-0000	★	T0	1	15,95 €	18, 58	MEG3926-6000		T0	1	4,76 €	271
MEG3617-0000	★	T0	1	24,90 €	18, 58	MEG3927-6000		T0	1	4,76 €	246, 271

Suchregister

M	Info	MG	VPE	UVP/Stk.	Seiten	M	Info	MG	VPE	UVP/Stk.	Seiten
MEG3942-0000		T0	1	15,15 €	100	MEG4020-3669		T1	1	35,80 €	214
MEG3951-0000		W0	1	13,65 €	326, 334	MEG4020-3671		T1	1	24,00 €	214
MEG3952-8000		W0	1	24,00 €	326	MEG4020-3674		T1	1	24,00 €	214
MEG3953-8000		W0	1	2,41 €	326	MEG4020-4735	Neu	T0	1	18,85 €	284
MEG3954-8000		W0	1	2,41 €	326	MEG4020-4741	Neu	T2	1	92,10 €	284
MEG3956-8000		W0	1	2,41 €	326	MEG4020-4752	Neu	T2	1	71,30 €	284
MEG3957-8000		W0	1	2,30 €	326	MEG4020-6503		T2	1	63,80 €	278
MEG3961-8019		W0	1	35,05 €	326	MEG4020-6520		T2	1	63,80 €	278
MEG3961-8029		W0	1	35,05 €	326	MEG4020-6534		T2	1	11,35 €	276
MEG3962-8029		W0	1	44,90 €	327	MEG4020-6535	★	T0	1	9,07 €	276
MEG3963-8019		W0	1	19,20 €	327, 334, 337	MEG4020-6536		T2	1	17,10 €	276
MEG3963-8029		W0	1	19,20 €	327, 334, 337	MEG4020-6547		T2	1	63,80 €	279
MEG3964-8029		W0	1	44,90 €	327	MEG4020-6550		T2	1	55,60 €	277
MEG3965-8019		W0	1	44,90 €	327	MEG4020-6552		T2	1	71,30 €	277
MEG3965-8029		W0	1	44,90 €	327	MEG4021-3603	Neu	T1	1	24,20 €	210
MEG3970-7504		T6	1	9,42 €	297, 309	MEG4021-3614		T1	1	17,70 €	210
MEG3985-0001		E0	1	36,35 €	66, 102, 309	MEG4021-3619	★	T0	1	16,65 €	210
MEG3985-0003		E0	1	153,00 €	66, 102, 309	MEG4021-3625		T0	1	16,65 €	210
MEG4010-2320		T1	1	39,80 €	226	MEG4021-3660		T1	1	24,20 €	210
MEG4010-2341		T1	1	39,80 €	226	MEG4022-3603	Neu	T1	1	24,20 €	210
MEG4010-2844		T0	1	6,88 €	222	MEG4022-3614		T1	1	17,70 €	210
MEG4010-3500		T1	1	14,70 €	232	MEG4022-3619		T0	1	16,65 €	210
MEG4010-3519		T0	1	6,88 €	233	MEG4022-3625		T0	1	16,65 €	210
MEG4010-3603	★★ Neu	T1	1	11,15 €	208	MEG4022-3660		T1	1	24,20 €	210
MEG4010-3614		T1	1	7,96 €	208	MEG4024-1425		T5	1	22,95 €	201, 345
MEG4010-3619	★	T0	1	6,88 €	208	MEG4024-6534		T5	1	34,60 €	280
MEG4010-3625		T0	1	6,88 €	208	MEG4024-6535	★	T5	1	31,20 €	280
MEG4010-3646		T1	1	13,90 €	214	MEG4024-6536		T5	1	37,25 €	280
MEG4010-3660		T1	1	11,15 €	208	MEG4024-7060		T6	1	192,50 €	311
MEG4010-3669		T1	1	20,95 €	214	MEG4025-3500	Ausl.	T1	1	18,40 €	232
MEG4010-3671		T1	1	13,90 €	214	MEG4025-3519	Ausl.	T0	1	9,38 €	233
MEG4010-3674		T1	1	13,90 €	214	MEG4025-3614		T1	1	12,90 €	208
MEG4010-4735	Neu	T0	1	10,80 €	284	MEG4025-3619		T0	1	9,52 €	208
MEG4010-4741	Neu	T2	1	65,00 €	284	MEG4025-3625		T0	1	9,52 €	208
MEG4010-4752	Neu	T2	1	47,45 €	284	MEG4025-3646		T1	1	24,00 €	214
MEG4010-6503		T2	1	46,00 €	278	MEG4025-3660		T1	1	16,15 €	208
MEG4010-6520		T2	1	46,00 €	278	MEG4025-3669		T1	1	35,80 €	214
MEG4010-6534		T2	1	7,60 €	276	MEG4025-3671		T1	1	24,00 €	214
MEG4010-6535	★	T0	1	5,37 €	276	MEG4025-3674		T1	1	24,00 €	214
MEG4010-6536		T2	1	11,35 €	276	MEG4025-6535		T0	1	9,43 €	245, 276
MEG4010-6547		T2	1	46,00 €	279	MEG4030-2320		T1	1	111,00 €	226
MEG4010-6550		T2	1	37,00 €	277	MEG4030-2341		T1	1	111,00 €	226
MEG4010-6552		T2	1	47,45 €	277	MEG4030-2844		T0	1	17,25 €	223
MEG4011-3603	Neu	T1	1	14,70 €	210	MEG4030-3500		T1	1	31,20 €	232
MEG4011-3614		T1	1	10,80 €	210	MEG4030-3519		T0	1	17,25 €	233
MEG4011-3619	★	T0	1	10,45 €	210	MEG4030-3603	★★ Neu	T1	1	28,05 €	208
MEG4011-3625		T0	1	10,45 €	210	MEG4030-3614		T1	1	21,25 €	208
MEG4011-3660		T1	1	14,70 €	210	MEG4030-3619	★	T0	1	17,25 €	208
MEG4014-1425		T5	1	12,70 €	201, 345	MEG4030-3625		T0	1	17,25 €	208
MEG4014-6534		T5	1	19,99 €	280	MEG4030-3646		T1	1	34,80 €	214
MEG4014-6535	★	T5	1	17,80 €	280	MEG4030-3660		T1	1	28,05 €	208
MEG4014-6536		T5	1	22,30 €	280	MEG4030-3669		T1	1	52,30 €	214
MEG4014-7060		T6	1	99,40 €	311	MEG4030-3671		T1	1	34,80 €	214
MEG4020-2320		T1	1	72,80 €	226	MEG4030-3674		T1	1	34,80 €	214
MEG4020-2341		T1	1	72,80 €	226	MEG4030-4735	Neu	T0	1	27,25 €	284
MEG4020-2844		T0	1	9,38 €	222	MEG4030-4741	Neu	T2	1	140,50 €	284
MEG4020-3500		T1	1	18,40 €	232	MEG4030-4752	Neu	T2	1	109,00 €	284
MEG4020-3519		T0	1	9,38 €	233	MEG4030-6503		T2	1	106,50 €	278
MEG4020-3603	★★ Neu	T1	1	17,05 €	208	MEG4030-6520		T2	1	106,50 €	278
MEG4020-3614		T1	1	12,90 €	208	MEG4030-6534		T2	1	21,75 €	276
MEG4020-3619	★	T0	1	9,52 €	208	MEG4030-6535	★	T0	1	15,45 €	276
MEG4020-3625		T0	1	9,52 €	208	MEG4030-6536		T2	1	29,45 €	276
MEG4020-3646		T1	1	24,00 €	214	MEG4030-6547		T2	1	106,50 €	279
MEG4020-3660		T1	1	17,05 €	208	MEG4030-6550		T2	1	76,20 €	277



Suchregister

M	Info	MG	VPE	UVP/Stk.	Seiten	M	Info	MG	VPE	UVP/Stk.	Seiten
MEG4030-6552		T2	1	109,00 €	277	MEG4051-3473		T1	1	39,80 €	228
MEG4031-3614		T1	1	28,80 €	210	MEG4052-3470		T1	1	72,80 €	228
MEG4031-3619		T0	1	28,05 €	210	MEG4052-3471		T1	1	72,80 €	228
MEG4031-3625		T0	1	28,05 €	210	MEG4052-3472		T1	1	72,80 €	228
MEG4031-3660		T1	1	38,40 €	210	MEG4052-3473		T1	1	72,80 €	228
MEG4032-3614		T1	1	28,80 €	211	MEG4053-3470		T1	1	111,00 €	228
MEG4032-3619		T0	1	28,05 €	211	MEG4053-3471		T1	1	111,00 €	228
MEG4032-3625		T0	1	28,05 €	211	MEG4053-3472		T1	1	111,00 €	228
MEG4032-3660		T1	1	38,40 €	211	MEG4053-3473		T1	1	111,00 €	228
MEG4034-1425		T5	1	36,45 €	201, 345	MEG4054-3470		T1	1	158,50 €	228
MEG4034-6534		T5	1	48,45 €	280	MEG4054-3471		T1	1	158,50 €	228
MEG4034-6535	★	T5	1	45,35 €	280	MEG4054-3472		T1	1	158,50 €	228
MEG4034-6536		T5	1	50,90 €	280	MEG4054-3473		T1	1	158,50 €	228
MEG4040-2320		T1	1	158,50 €	226	MEG4055-3470		T1	1	240,00 €	228
MEG4040-2341		T1	1	158,50 €	226	MEG4055-3471		T1	1	240,00 €	228
MEG4040-3500		T1	1	49,05 €	232	MEG4055-3472		T1	1	240,00 €	228
MEG4040-3519		T0	1	27,90 €	233	MEG4055-3473		T1	1	240,00 €	228
MEG4040-3603	Neu	T1	1	44,75 €	209	MEG4058-3470	Ausl.	T1	1	72,80 €	228
MEG4040-3614		T1	1	33,95 €	209	MEG4058-3471	Ausl.	T1	1	72,80 €	228
MEG4040-3619	★	T0	1	27,90 €	209	MEG4058-3472	Ausl.	T1	1	72,80 €	228
MEG4040-3625		T0	1	27,90 €	209	MEG4058-3473	Ausl.	T1	1	72,80 €	228
MEG4040-3646		T1	1	56,00 €	215	MEG4061-3500		T1	1	33,20 €	235
MEG4040-3660		T1	1	44,75 €	209	MEG4062-3500		T1	1	33,20 €	235
MEG4040-3669		T1	1	82,90 €	215	MEG4063-3500		T1	1	33,20 €	235
MEG4040-3671		T1	1	56,00 €	215	MEG4071-0403	Neu	T1	1	20,90 €	160
MEG4040-3674		T1	1	56,00 €	215	MEG4075-0403	Neu	T1	1	17,05 €	160
MEG4040-4735	Neu	T0	1	44,05 €	284	MEG4075-6034		T2	1	15,30 €	264
MEG4040-4741	Neu	T2	1	152,50 €	284	MEG4075-6035	★	T0	1	12,05 €	264
MEG4040-4752	Neu	T2	1	137,50 €	284	MEG4075-6036		T2	1	18,30 €	264
MEG4040-6503		T2	1	151,50 €	278	MEG4075-6050		T2	1	20,55 €	264
MEG4040-6520		T2	1	151,50 €	278	MEG4075-6052		T2	1	27,95 €	264
MEG4040-6534		T2	1	31,20 €	276	MEG4080-6034		T2	1	5,06 €	180, 271
MEG4040-6535	★	T0	1	23,40 €	276	MEG4080-6035	★	T0	1	4,62 €	180, 271
MEG4040-6536		T2	1	45,35 €	276	MEG4080-6036		T2	1	6,54 €	180, 271
MEG4040-6547		T2	1	151,50 €	279	MEG4080-6050		T2	1	5,42 €	180, 271
MEG4040-6550		T2	1	101,50 €	277	MEG4080-6052		T2	1	12,80 €	180, 271
MEG4040-6552		T2	1	137,50 €	277	MEG4081-6034		T2	1	12,35 €	264
MEG4050-2320		T1	1	240,00 €	226	MEG4081-6035		T0	1	10,15 €	264
MEG4050-2341		T1	1	240,00 €	226	MEG4081-6036		T2	1	14,00 €	264
MEG4050-3500		T1	1	76,20 €	232	MEG4081-6050		T2	1	19,99 €	264
MEG4050-3519		T0	1	42,15 €	233	MEG4081-6052		T2	1	27,35 €	264
MEG4050-3603	Neu	T1	1	67,90 €	209	MEG4122-0319		T0	1	6,07 €	169
MEG4050-3614		T1	1	51,80 €	209	MEG4122-0325		T0	1	6,07 €	169
MEG4050-3619	★	T0	1	42,15 €	209	MEG4122-0344		T0	1	6,07 €	169
MEG4050-3625		T0	1	42,15 €	209	MEG4122-0414		T1	1	10,20 €	169
MEG4050-3646		T1	1	83,60 €	215	MEG4122-0419		T0	1	6,07 €	169
MEG4050-3660		T1	1	67,90 €	209	MEG4122-0460		T1	1	12,25 €	169
MEG4050-3669		T1	1	128,00 €	215	MEG4123-0403	★★ Neu	T1	1	12,25 €	23, 169
MEG4050-3671		T1	1	83,60 €	215	MEG4123-6034		T2	1	10,05 €	27, 269
MEG4050-3674		T1	1	83,60 €	215	MEG4123-6035	★	T0	1	7,64 €	27, 269
MEG4050-4735	Neu	T0	1	64,90 €	284	MEG4123-6036		T2	1	12,95 €	27, 269
MEG4050-4741	Neu	T2	1	229,00 €	284	MEG4123-6050		T2	1	15,55 €	27, 269
MEG4050-4752	Neu	T2	1	206,00 €	284	MEG4123-6052		T2	1	22,95 €	27, 269
MEG4050-6503		T2	1	231,00 €	278	MEG4211-0319		T0	1	5,93 €	164
MEG4050-6520		T2	1	231,00 €	278	MEG4211-0325		T0	1	5,93 €	164
MEG4050-6534		T2	1	41,20 €	276	MEG4211-0344		T0	1	5,93 €	164
MEG4050-6535	★	T0	1	33,00 €	276	MEG4211-0414		T1	1	8,95 €	164
MEG4050-6536		T2	1	67,60 €	276	MEG4211-0419		T0	1	5,93 €	164
MEG4050-6547		T2	1	231,00 €	279	MEG4211-0460		T1	1	12,05 €	164
MEG4050-6550		T2	1	138,50 €	277	MEG4214-0000		T0	1	9,19 €	95
MEG4050-6552		T2	1	206,00 €	277	MEG4216-0000		T0	1	13,85 €	95
MEG4051-3470		T1	1	39,80 €	228	MEG4250-0403	Neu	T1	1	12,05 €	23, 163, 166, 169, 521
MEG4051-3471		T1	1	39,80 €	228	MEG4250-6034		T2	1	10,05 €	27, 267, 269, 521
MEG4051-3472		T1	1	39,80 €	228	MEG4250-6035	★	T0	1	7,64 €	27, 267, 269, 521



Suchregister

M	Info	MG	VPE	UVP/Stk.	Seiten	M	Info	MG	VPE	UVP/Stk.	Seiten
MEG4250-6036		T2	1	12,95 €	27, 267, 269, 521	MEG4521-6034		T2	1	12,95 €	267, 518
MEG4250-6050		T2	1	15,55 €	27, 267, 269, 521	MEG4521-6035	★	T0	1	11,05 €	267, 518
MEG4250-6052		T2	1	22,95 €	27, 267, 269, 521	MEG4521-6036		T2	1	15,55 €	267, 518
MEG4345-6034		T2	1	22,25 €	269	MEG4521-6050		T2	1	18,05 €	267, 518
MEG4345-6035		T0	1	18,45 €	269	MEG4521-6052		T2	1	22,95 €	267, 518
MEG4345-6036		T2	1	25,25 €	269	MEG4522-0403	Neu	T1	1	12,05 €	23, 163, 166, 520
MEG4345-6050		T2	1	25,25 €	269	MEG4522-6034		T2	1	11,55 €	27, 267, 520
MEG4345-6052		T2	1	32,50 €	269	MEG4522-6035	★	T0	1	9,53 €	27, 267, 520
MEG4350-0319		T0	1	36,30 €	170	MEG4522-6036		T2	1	12,95 €	27, 267, 520
MEG4350-0325		T0	1	36,30 €	170	MEG4522-6050		T2	1	17,10 €	27, 267, 520
MEG4350-0344		T0	1	36,30 €	170	MEG4522-6052		T2	1	22,95 €	27, 267, 520
MEG4350-0414		T1	1	40,70 €	170	MEG4530-0000		T0	1	30,35 €	93, 519
MEG4350-0419		T0	1	36,30 €	170	MEG4540-6034		T2	1	17,40 €	265, 524
MEG4350-0460		T1	1	46,35 €	170	MEG4540-6035		T0	1	16,45 €	265, 524
MEG4350-6034		T2	1	37,90 €	269	MEG4540-6036		T2	1	20,35 €	265, 524
MEG4350-6035		T0	1	34,85 €	269	MEG4540-6050		T2	1	21,05 €	265, 524
MEG4350-6036		T2	1	40,70 €	269	MEG4540-6052		T2	1	28,45 €	265, 524
MEG4350-6050		T2	1	46,00 €	269	MEG4562-0319		T0	1	10,55 €	164, 167, 528
MEG4350-6052		T2	1	52,00 €	269	MEG4562-0325		T0	1	10,55 €	164, 167, 528
MEG4366-0100		E0	1	51,00 €	98	MEG4562-0344		T0	1	10,55 €	164, 167, 528
MEG4366-0110		E0	1	51,00 €	98	MEG4562-0414		T1	1	14,55 €	164, 167, 528
MEG4366-0120	Neu	E0	1	72,20 €	98	MEG4562-0419		T0	1	10,55 €	164, 167, 528
MEG4366-0130	Neu	E0	1	82,00 €	98	MEG4562-0460		T1	1	16,75 €	164, 167, 528
MEG4366-7060		T6	1	113,00 €	307	MEG4564-0319	★	T0	1	11,10 €	164, 168, 529
MEG4367-0319		T0	1	5,93 €	171	MEG4564-0325		T0	1	11,10 €	164, 168, 529
MEG4367-0325		T0	1	5,93 €	171	MEG4564-0344		T0	1	11,10 €	164, 168, 529
MEG4367-0344		T0	1	5,93 €	171	MEG4564-0414		T1	1	15,15 €	164, 168, 529
MEG4367-0403	Neu	T1	1	12,05 €	171	MEG4564-0419		T0	1	11,10 €	164, 168, 529
MEG4367-0414		T1	1	8,95 €	171	MEG4564-0460		T1	1	17,25 €	164, 168, 529
MEG4367-0460		T1	1	12,05 €	171	MEG4564-6034		T2	1	12,95 €	268, 529
MEG4367-6034		T2	1	10,05 €	270	MEG4564-6035	★	T0	1	11,05 €	268, 529
MEG4367-6035		T2	1	7,64 €	270	MEG4564-6036		T2	1	18,05 €	268, 529
MEG4367-6036		T2	1	12,95 €	270	MEG4564-6050		T2	1	19,00 €	268, 529
MEG4367-6050		T2	1	15,55 €	270	MEG4564-6052		T2	1	24,05 €	268, 529
MEG4367-6052		T2	1	22,95 €	270	MEG4566-0003		T0	1	11,95 €	95, 529
MEG4375-0303		E0	1	199,50 €	138	MEG4566-0004		T0	1	11,95 €	95, 529
MEG4381-0303		E0	1	41,80 €	138	MEG4566-0006		T0	1	11,95 €	95, 529
MEG4410-8019		W0	1	26,90 €	326	MEG4566-0080		T0	1	11,95 €	95, 529
MEG4410-8029		W0	1	24,75 €	326	MEG4568-0319		T0	1	11,15 €	168, 528
MEG4420-0000		E0	1	99,90 €	96	MEG4568-0325		T0	1	11,15 €	168, 528
MEG4420-0319		T0	1	8,95 €	158	MEG4568-0344		T0	1	11,15 €	168, 528
MEG4420-0325		T0	1	8,95 €	158	MEG4568-0414		T1	1	15,10 €	168, 528
MEG4420-0344		T0	1	8,95 €	158	MEG4568-0419		T0	1	11,15 €	168, 528
MEG4420-0414		T1	1	10,80 €	158	MEG4568-0460		T1	1	17,25 €	168, 528
MEG4420-0419		T0	1	8,95 €	158	MEG4572-6034		T2	1	12,95 €	268
MEG4420-0460		T1	1	12,35 €	158	MEG4572-6035		T0	1	11,05 €	268
MEG4449-0319		T0	1	32,65 €	159	MEG4572-6036		T2	1	18,05 €	268
MEG4449-0325		T0	1	32,65 €	159	MEG4572-6050		T2	1	19,00 €	268
MEG4449-0344		T0	1	32,65 €	159	MEG4572-6052		T2	1	24,05 €	268
MEG4450-0000		E0	1	50,40 €	96	MEG4573-0319	★	T0	1	10,75 €	167, 168, 522, 526
MEG4450-0319		T0	1	8,95 €	158	MEG4573-0325		T0	1	10,75 €	167, 168, 522, 526
MEG4450-0325		T0	1	8,95 €	158	MEG4573-0344		T0	1	10,75 €	167, 168, 522, 526
MEG4450-0344		T0	1	8,95 €	158	MEG4573-0414		T1	1	14,65 €	167
MEG4450-0414		T1	1	10,80 €	158	MEG4573-0419		T0	1	10,75 €	167
MEG4450-0419		T0	1	8,95 €	158	MEG4573-0460		T1	1	16,75 €	167
MEG4450-0460		T1	1	12,35 €	158	MEG4574-0319	★	T0	1	10,75 €	167, 168, 523, 527
MEG4451-0000		E0	1	107,50 €	96	MEG4574-0325		T0	1	10,75 €	167, 168, 523, 527
MEG4491-8004		W0	1	8,35 €	326, 334	MEG4574-0344		T0	1	10,75 €	167, 168, 523, 527
MEG4492-8006		W0	1	8,35 €	326, 334	MEG4574-0414		T1	1	14,65 €	167
MEG4493-8000		W0	1	8,35 €	326, 334	MEG4574-0419		T0	1	10,75 €	167
MEG4500-6034		T2	1	5,06 €	264	MEG4574-0460		T1	1	16,75 €	167
MEG4500-6035	★	T0	1	5,39 €	264	MEG4574-6034		T2	1	12,95 €	268
MEG4500-6036		T2	1	6,54 €	264	MEG4574-6035		T0	1	11,05 €	268
MEG4521-0403	Neu	T1	1	12,05 €	163, 166, 518	MEG4574-6036		T2	1	18,05 €	268



Suchregister

M	Info	MG	VPE	UVP/Stk.	Seiten	M	Info	MG	VPE	UVP/Stk.	Seiten
MEG4574-6050		T2	1	19,00 €	268	MEG5130-0001		E0	1	101,00 €	406
MEG4574-6052		T2	1	24,05 €	268	MEG5131-0000		E0	1	28,15 €	20, 83, 411
MEG4575-0011		T0	1	23,55 €	94, 522, 526	MEG5132-0000		E0	1	64,60 €	83, 411
MEG4575-0012		T0	1	34,95 €	94, 523, 527	MEG5133-0000		E0	1	83,10 €	20, 83, 411
MEG4576-0021		T0	1	30,35 €	94, 522, 526	MEG5134-0000		E0	1	103,00 €	20, 82, 410
MEG4576-0022		T0	1	40,55 €	94, 523, 527	MEG5135-0000		E0	1	185,50 €	83, 412
MEG4576-7021		T6	1	105,50 €	309	MEG5136-0000		E0	1	106,50 €	20, 84, 412
MEG4576-7022		T6	1	113,00 €	309	MEG5139-0000		E0	1	151,50 €	20, 83, 411
MEG4580-0001		T0	1	16,70 €	91	MEG5142-0000		E0	1	51,10 €	84, 413
MEG4581-0000		T0	1	56,20 €	91	MEG5143-0000		E0	1	109,00 €	85, 413
MEG4581-0001		T0	1	20,85 €	92	MEG5144-0000		E0	1	154,50 €	84, 413
MEG4582-0001		T0	1	25,50 €	92	MEG5146-0000	Neu	E0	1	79,50 €	82, 410
MEG4583-0000		T0	1	78,90 €	91	MEG5151-0000		E0	1	83,10 €	75, 388, 454, 541
MEG4583-0001		T0	1	27,20 €	92	MEG5152-0000		E0	1	92,60 €	76, 389, 455, 543
MEG4583-0002		T0	1	42,50 €	92	MEG5161-0000		E0	1	83,10 €	73, 386, 452, 539
MEG4586-0001		T0	1	12,15 €	92	MEG5162-0000		E0	1	92,60 €	74, 387, 453, 540
MEG4610-0319		R3	1	549,00 €	466	MEG5165-0000		E0	1	92,60 €	86, 390, 547
MEG4610-0325		R3	1	549,00 €	466	MEG5171-0000		E0	1	137,50 €	21, 69, 382, 450, 537
MEG4611-0319		R3	1	659,00 €	466	MEG5172-0000		E0	1	174,50 €	70, 383, 451, 538
MEG4611-0325		R3	1	659,00 €	466	MEG5180-0000		E0	1	142,50 €	72, 385, 457
MEG4611-0414		R3	1	659,00 €	466	MEG5185-0000		E0	1	182,50 €	71, 384, 456
MEG4611-0460		R3	1	697,00 €	466	MEG5190-0000		E0	1	83,10 €	77, 87, 391, 458, 542, 548
MEG4840-0300	Neu	E0	1	95,00 €	493	MEG5195-0100		E0	1	67,10 €	87, 406
MEG4840-0319		T0	1	12,90 €	175, 506	MEG5209-0319		E0	1	76,90 €	159
MEG4840-0325		T0	1	12,90 €	175, 506	MEG5209-0325		E0	1	76,90 €	159
MEG4841-0300	Neu	E0	1	95,00 €	493	MEG5209-0344		E0	1	76,90 €	159
MEG4841-0319		T0	1	12,90 €	175, 506	MEG5210-0319		E0	1	3,81 €	140, 395
MEG4841-0325		T0	1	12,90 €	175, 506	MEG5210-0325		E0	1	3,81 €	140, 395
MEG4842-0300	Neu	E0	1	107,00 €	493	MEG5210-0344		E0	1	3,81 €	140, 395
MEG4842-0319		T0	1	14,00 €	175, 506	MEG5210-0403	Neu	E0	1	7,12 €	140, 395
MEG4842-0325		T0	1	14,00 €	175, 506	MEG5210-0414		E0	1	4,97 €	140, 395
MEG4843-0319		T0	1	12,90 €	175, 506	MEG5210-0419		E0	1	3,81 €	140, 395
MEG4843-0325		T0	1	12,90 €	175, 506	MEG5210-0460		E0	1	7,12 €	140, 395
MEG4844-0319		T0	1	12,90 €	175, 506	MEG5210-6034		E0	1	6,94 €	255, 401
MEG4844-0325		T0	1	12,90 €	175, 506	MEG5210-6035		E0	1	5,50 €	255, 401
MEG4846-0319		E0	1	52,10 €	175, 506	MEG5210-6036		E0	1	9,25 €	255, 401
MEG4846-0325		E0	1	52,10 €	175, 506	MEG5210-6050		E0	1	10,60 €	255, 401
MEG4847-0319		E0	1	69,80 €	175, 506	MEG5210-6052		E0	1	13,20 €	255, 401
MEG4847-0325		E0	1	69,80 €	175, 506	MEG5211-0319		E0	1	8,17 €	140, 395
MEG4848-1419		E0	1	299,00 €	172, 496	MEG5211-0325		E0	1	8,17 €	140, 395
MEG4848-1425		E0	1	299,00 €	172, 496	MEG5211-0344		E0	1	8,17 €	140, 395
MEG4849-0300	Neu	E0	1	537,00 €	495	MEG5211-0403	Neu	E0	1	11,40 €	140, 395
MEG4849-1419		E0	1	306,00 €	172, 496	MEG5211-0414		E0	1	10,15 €	140, 395
MEG4849-1425		E0	1	306,00 €	172, 496	MEG5211-0419		E0	1	8,17 €	140, 395
MEG4850-0300	Neu	E0	1	114,00 €	494	MEG5211-0460		E0	1	11,40 €	140, 395
MEG4850-0319		E0	1	45,75 €	173, 497	MEG5211-6034		E0	1	12,80 €	255, 401
MEG4850-0325		E0	1	45,75 €	173, 497	MEG5211-6035		E0	1	10,45 €	255, 401
MEG4851-0319		E0	1	44,35 €	173, 497	MEG5211-6036		E0	1	13,55 €	255, 401
MEG4851-0325		E0	1	44,35 €	173, 497	MEG5211-6050		E0	1	15,70 €	255, 401
MEG4852-0319		E0	1	185,00 €	174, 499	MEG5211-6052		E0	1	17,90 €	255, 401
MEG4852-0325		E0	1	190,50 €	174, 499	MEG5215-0319		E0	1	8,17 €	140, 395
MEG4854-0300	Neu	E0	1	503,00 €	492	MEG5215-0325		E0	1	8,17 €	140, 395
MEG4856-0300	Neu	E0	1	152,00 €	494	MEG5215-0344		E0	1	8,17 €	140, 395
MEG5001-0300	Neu	E5	1	81,10 €	536	MEG5215-0403	Neu	E0	1	11,40 €	140, 395
MEG5001-6000	Neu	E5	1	84,30 €	536	MEG5215-0414		E0	1	10,15 €	140, 395
MEG5116-0300	Neu	E5	1	24,10 €	140, 395, 535, 545	MEG5215-0419		E0	1	8,17 €	140, 395
MEG5116-6000	Neu	E5	1	28,80 €	254, 400, 535, 546	MEG5215-0460		E0	1	11,40 €	140, 395
MEG5119-0300		E0	1	64,00 €	78, 391	MEG5215-6034		E0	1	12,80 €	255, 401
MEG5119-6000		E0	1	66,50 €	78, 392	MEG5215-6035		E0	1	10,45 €	255, 401
MEG5126-0300	Neu	E5	1	25,40 €	141, 396, 536, 546	MEG5215-6036		E0	1	13,55 €	255, 401
MEG5126-6000	Neu	E5	1	30,25 €	255, 402, 536, 547	MEG5215-6050		E0	1	15,70 €	255, 401
MEG5129-0300		E0	1	70,80 €	79, 392	MEG5215-6052		E0	1	17,90 €	255, 401
MEG5129-6000		E0	1	75,10 €	79, 393	MEG5220-0319		E0	1	6,88 €	141, 396
MEG5130-0000		E0	1	98,20 €	406	MEG5220-0325		E0	1	6,88 €	141, 396

Suchregister

M	Info	MG	VPE	UVP/Stk.	Seiten	M	Info	MG	VPE	UVP/Stk.	Seiten
MEG5220-0344		E0	1	6,88 €	141, 396	MEG5251-6035		E0	1	15,05 €	258, 416
MEG5220-0403	Neu	E0	1	10,20 €	141, 396	MEG5251-6036		E0	1	23,25 €	258, 416
MEG5220-0414		E0	1	8,42 €	141, 396	MEG5251-6050		E0	1	28,70 €	258, 416
MEG5220-0419		E0	1	6,88 €	141, 396	MEG5251-6052		E0	1	34,20 €	258, 416
MEG5220-0460		E0	1	10,20 €	141, 396	MEG5252-0319		E0	1	102,00 €	138, 146, 393
MEG5220-6034		E0	1	11,80 €	256, 402	MEG5252-0325		E0	1	102,00 €	138, 146, 393
MEG5220-6035		E0	1	9,94 €	256, 402	MEG5252-0344		E0	1	102,00 €	138, 146, 393
MEG5220-6036		E0	1	13,20 €	256, 402	MEG5252-0414		E0	1	105,50 €	138, 146, 393
MEG5220-6050		E0	1	15,20 €	256, 402	MEG5252-0419		E0	1	102,00 €	138, 146, 393
MEG5220-6052		E0	1	18,65 €	256, 402	MEG5252-0460		E0	1	108,50 €	138, 146, 393
MEG5226-0319		E0	1	9,42 €	141, 396	MEG5300-0001		E0	1	96,80 €	85, 414
MEG5226-0325		E0	1	9,42 €	141, 396	MEG5300-0002		E0	1	13,55 €	85, 258, 414
MEG5226-0344		E0	1	9,42 €	141, 396	MEG5510-1119		E4	1	122,50 €	432
MEG5226-0414		E0	1	11,60 €	141, 396	MEG5510-1219		E4	1	141,50 €	432
MEG5226-0419		E0	1	9,42 €	141, 396	MEG5522-0019		E4	1	100,50 €	405, 449
MEG5226-0460		E0	1	12,75 €	141, 396	MEG5522-0060		E4	1	106,50 €	405, 449
MEG5226-6034		E0	1	16,10 €	256, 402	MEG5530-0319		E4	1	87,20 €	144, 399, 405, 448
MEG5226-6035		E0	1	13,60 €	256, 402	MEG5530-0325		E4	1	87,20 €	144, 399, 405, 448
MEG5226-6036		E0	1	16,55 €	256, 402	MEG5530-0344		E4	1	87,20 €	144, 399, 405, 448
MEG5226-6050		E0	1	19,00 €	256, 402	MEG5530-0403	Neu	E4	1	95,10 €	144, 399, 405, 448
MEG5226-6052		E0	1	21,40 €	256, 402	MEG5530-0414		E4	1	92,00 €	144, 399, 405, 448
MEG5227-0319		E0	1	9,42 €	142, 397	MEG5530-0419		E4	1	87,20 €	144, 399, 405, 448
MEG5227-0325		E0	1	9,42 €	142, 397	MEG5530-0460		E4	1	95,10 €	144, 399, 405, 448
MEG5227-0344		E0	1	9,42 €	142, 397	MEG5570-1019		E4	1	122,50 €	433
MEG5227-0414		E0	1	11,60 €	142, 397	MEG5628-3115		E4	1	147,00 €	424
MEG5227-0419		E0	1	9,42 €	142, 397	MEG5628-3119		E4	1	147,00 €	424
MEG5227-0460		E0	1	12,75 €	142, 397	MEG5628-3160		E4	1	158,50 €	424
MEG5227-6034		E0	1	16,10 €	256, 403	MEG5640-3119		E4	1	186,50 €	424
MEG5227-6035		E0	1	13,60 €	256, 403	MEG5710-0319		E0	1	61,70 €	143, 398, 446
MEG5227-6036		E0	1	16,55 €	256, 403	MEG5710-0325		E0	1	61,70 €	143, 398, 446
MEG5227-6050		E0	1	19,00 €	256, 403	MEG5710-0344		E0	1	61,70 €	143, 398, 446
MEG5227-6052		E0	1	21,40 €	256, 403	MEG5710-0403	Neu	E0	1	67,10 €	143, 398, 446
MEG5228-0319		E0	1	9,42 €	142, 396	MEG5710-0414		E0	1	65,10 €	143, 398, 446
MEG5228-0325		E0	1	9,42 €	142, 396	MEG5710-0419		E0	1	61,70 €	143, 398, 446
MEG5228-0344		E0	1	9,42 €	142, 396	MEG5710-0460		E0	1	67,10 €	143, 398, 446
MEG5228-0414		E0	1	11,60 €	142, 396	MEG5710-6034		E0	1	66,50 €	257, 404, 447
MEG5228-0419		E0	1	9,42 €	142, 396	MEG5710-6035		E0	1	63,30 €	257, 404, 447
MEG5228-0460		E0	1	12,75 €	142, 396	MEG5710-6036		E0	1	69,40 €	257, 404, 447
MEG5228-6034		E0	1	16,10 €	256, 403	MEG5710-6050		E0	1	79,90 €	257, 404, 447
MEG5228-6035		E0	1	13,60 €	256, 403	MEG5710-6052		E0	1	88,80 €	257, 404, 447
MEG5228-6036		E0	1	16,55 €	256, 403	MEG5710-7214		E0	1	73,10 €	295, 448
MEG5228-6050		E0	1	19,00 €	256, 403	MEG5710-7215	Ausl.	E0	1	73,10 €	295, 448
MEG5228-6052		E0	1	21,40 €	256, 403	MEG5710-7219		E0	1	67,70 €	295, 448
MEG5250-0319		E0	1	6,45 €	22, 145, 415	MEG5710-7244		E0	1	67,70 €	295, 448
MEG5250-0325		E0	1	6,45 €	22, 145, 415	MEG5710-7260		E0	1	73,10 €	295, 448
MEG5250-0344		E0	1	6,45 €	22, 145, 415	MEG5711-0319		E0	1	86,90 €	143, 398, 446
MEG5250-0403	Neu	E0	1	12,20 €	22, 145, 415	MEG5711-0325		E0	1	86,90 €	143, 398, 446
MEG5250-0414		E0	1	9,70 €	22, 145, 415	MEG5711-0344		E0	1	86,90 €	143, 398, 446
MEG5250-0419		E0	1	6,45 €	22, 145, 415	MEG5711-0403	Neu	E0	1	93,70 €	143, 398, 446
MEG5250-0460		E0	1	12,20 €	22, 145, 415	MEG5711-0414		E0	1	90,60 €	143, 398, 446
MEG5250-0619		E0	1	6,45 €	22, 145, 415	MEG5711-0419		E0	1	86,90 €	143, 398, 446
MEG5250-3500		T1	1	21,40 €	145, 234	MEG5711-0460		E0	1	93,70 €	143, 398, 446
MEG5250-6034		E0	1	17,95 €	26, 258, 415	MEG5711-6034		E0	1	103,50 €	257, 404, 447
MEG5250-6035		E0	1	15,05 €	26, 258, 415	MEG5711-6035		E0	1	99,90 €	257, 404, 447
MEG5250-6036		E0	1	23,25 €	26, 258, 415	MEG5711-6036		E0	1	108,00 €	257, 404, 447
MEG5250-6050		E0	1	28,70 €	26, 258, 415	MEG5711-6050		E0	1	126,50 €	257, 404, 447
MEG5250-6052		E0	1	34,20 €	26, 258, 415	MEG5711-6052		E0	1	130,50 €	257, 404, 447
MEG5251-0319		E0	1	7,64 €	146, 416	MEG5754-0319		E0	1	72,60 €	136, 139, 394
MEG5251-0325		E0	1	7,64 €	146, 416	MEG5754-0325		E0	1	72,60 €	136, 139, 394
MEG5251-0344		E0	1	7,64 €	146, 416	MEG5754-0344		E0	1	72,60 €	136, 139, 394
MEG5251-0414		E0	1	11,80 €	146, 416	MEG5754-0414		E0	1	76,30 €	136, 139, 394
MEG5251-0419		E0	1	7,64 €	146, 416	MEG5754-0419		E0	1	72,60 €	136, 139, 394
MEG5251-0460		E0	1	16,65 €	146, 416	MEG5754-0460		E0	1	78,80 €	136, 139, 394
MEG5251-6034		E0	1	17,95 €	258, 416	MEG5755-0319	Ausl.	E0	1	122,50 €	137, 139, 394



Suchregister

M	Info	MG	VPE	UVP/Stk.	Seiten	M	Info	MG	VPE	UVP/Stk.	Seiten
MEG5755-0325	Ausl.	E0	1	122,50 €	137, 139, 394	MEG6185-0460		X7	1	144,00 €	152, 598
MEG5755-0344	Ausl.	E0	1	122,50 €	137, 139, 394	MEG6185-6034		X6	1	142,00 €	262, 595
MEG5755-0414	Ausl.	E0	1	127,50 €	137, 139, 394	MEG6185-6035		X6	1	141,50 €	262, 595
MEG5755-0419	Ausl.	E0	1	122,50 €	137, 139, 394	MEG6185-6036		X6	1	144,00 €	262, 595
MEG5755-0460	Ausl.	E0	1	129,90 €	137, 139, 394	MEG6185-6050		X6	1	146,50 €	262, 595
MEG5755-6034		E0	1	131,50 €	254, 400	MEG6185-6052		X6	1	151,00 €	262, 595
MEG5755-6035		E0	1	128,50 €	254, 400	MEG6191-6010	Neu	X6	1	141,00 €	596
MEG5755-6036		E0	1	138,50 €	254, 400	MEG6191-6034	Neu	X6	1	4,35 €	596
MEG5755-6050		E0	1	141,50 €	254, 400	MEG6191-6035	Neu	X6	1	2,90 €	596
MEG5755-6052		E0	1	148,50 €	254, 400	MEG6191-6036	Neu	X6	1	4,35 €	596
MEG5760-0403	Neu	E0	1	17,50 €	147	MEG6191-6050	Neu	X6	1	4,35 €	596
MEG5760-6034		E0	1	96,80 €	259	MEG6191-6052	Neu	X6	1	4,35 €	596
MEG5760-6035		E0	1	95,00 €	259	MEG6192-6010	Neu	X6	1	145,00 €	596
MEG5760-6036		E0	1	105,00 €	259	MEG6192-6034	Neu	X6	1	7,20 €	596
MEG5760-6050		E0	1	111,00 €	259	MEG6192-6035	Neu	X6	1	5,80 €	596
MEG5760-6052		E0	1	124,00 €	259	MEG6192-6036	Neu	X6	1	7,20 €	596
MEG5761-0000		E0	1	99,90 €	99	MEG6192-6050	Neu	X6	1	7,20 €	596
MEG5761-6034		E0	1	106,50 €	259	MEG6192-6052	Neu	X6	1	7,20 €	596
MEG5761-6035		E0	1	105,00 €	259	MEG6193-6010	Neu	X6	1	151,00 €	596
MEG5761-6036		E0	1	114,00 €	259	MEG6193-6034	Neu	X6	1	10,10 €	597
MEG5761-6050		E0	1	121,00 €	259	MEG6193-6035	Neu	X6	1	8,70 €	597
MEG5761-6052		E0	1	134,50 €	259	MEG6193-6036	Neu	X6	1	10,10 €	597
MEG5762-0403	Neu	E0	1	17,50 €	23, 147	MEG6193-6050	Neu	X6	1	10,10 €	597
MEG5762-6034		E0	1	101,00 €	27, 260	MEG6193-6052	Neu	X6	1	10,10 €	597
MEG5762-6035		E0	1	99,90 €	27, 260	MEG6194-6010	Neu	X6	1	165,50 €	596
MEG5762-6036		E0	1	109,00 €	27, 260	MEG6194-6034	Neu	X6	1	12,95 €	597
MEG5762-6050		E0	1	113,50 €	27, 260	MEG6194-6035	Neu	X6	1	11,50 €	597
MEG5762-6052		E0	1	126,50 €	27, 260	MEG6194-6036	Neu	X6	1	12,95 €	597
MEG5763-6034		E0	1	107,50 €	260	MEG6194-6050	Neu	X6	1	12,95 €	597
MEG5763-6035		E0	1	106,00 €	260	MEG6194-6052	Neu	X6	1	12,95 €	597
MEG5763-6036		E0	1	115,50 €	260	MEG6212-0319		X7	1	185,00 €	149, 601, 606
MEG5763-6050		E0	1	119,00 €	260	MEG6212-0325		X7	1	185,00 €	149, 601, 606
MEG5763-6052		E0	1	133,00 €	260	MEG6212-0344		X7	1	188,50 €	149, 601, 606
MEG5764-6034		E0	1	198,50 €	261	MEG6212-0414		X7	1	190,50 €	149, 601, 606
MEG5764-6035		E0	1	196,00 €	261	MEG6212-0419		X7	1	188,50 €	149, 601, 606
MEG5764-6036		E0	1	211,00 €	261	MEG6212-0460		X7	1	193,50 €	149, 601, 606
MEG5764-6050		E0	1	216,00 €	261	MEG6214-0319		X7	1	219,90 €	148, 156, 602, 607
MEG5764-6052		E0	1	231,00 €	261	MEG6214-0325		X7	1	219,90 €	148, 156, 602, 607
MEG5773-0000		E8	1	64,60 €	21, 90	MEG6214-0414		X7	1	222,00 €	148, 156, 602, 607
MEG5775-0000		E0	1	156,50 €	89	MEG6214-0419		X7	1	219,90 €	148, 156, 602, 607
MEG5775-0003		E0	1	28,70 €	90	MEG6214-0460		X7	1	222,00 €	148, 156, 602, 607
MEG5775-0319		E0	1	7,59 €	147	MEG6215-0310		X7	1	253,00 €	153, 599, 606
MEG5775-0325		E0	1	7,59 €	147	MEG6215-5910		X6	1	279,90 €	262, 595
MEG5775-0344		E0	1	7,59 €	147	MEG6221-0319		X7	1	167,50 €	156, 607
MEG5775-0403	Neu	E0	1	10,55 €	147	MEG6221-0325		X7	1	167,50 €	156, 607
MEG5775-0414		E0	1	9,15 €	147	MEG6221-0344		X7	1	167,50 €	156, 607
MEG5775-0419		E0	1	7,59 €	147	MEG6221-0414		X7	1	172,00 €	156, 607
MEG5775-0460		E0	1	10,55 €	147	MEG6221-0419		X7	1	167,50 €	156, 607
MEG5775-6034		E0	1	10,55 €	261	MEG6221-0460		X7	1	174,00 €	156, 607
MEG5775-6035		E0	1	8,80 €	261	MEG6270-0000		X8	1	16,05 €	152, 263, 605
MEG5775-6036		E0	1	11,60 €	261	MEG6270-0010		X8	1	24,70 €	152, 605
MEG5775-6050		E0	1	12,50 €	261	MEG6270-0011		X8	1	24,70 €	263, 605
MEG5775-6052		E0	1	15,80 €	261	MEG6300-0001		X8	1	38,90 €	424, 439
MEG5776-0000		E0	1	242,00 €	89	MEG6300-0002		X8	1	38,90 €	436, 620
MEG5777-0000	Neu	E5	1	81,50 €	549	MEG6302-6034		X6	1	147,50 €	263, 434, 615
MEG5779-0319	Neu	E5	1	151,00 €	550	MEG6302-6035		X6	1	145,50 €	263, 434, 615
MEG5779-0325	Neu	E5	1	151,00 €	550	MEG6302-6036		X6	1	149,00 €	263, 434, 615
MEG5779-0403	Neu	E5	1	157,00 €	550	MEG6302-6050		X6	1	151,50 €	263, 434, 615
MEG5779-0414	Neu	E5	1	156,50 €	550	MEG6302-6052		X6	1	155,50 €	263, 434, 615
MEG5779-0419	Neu	E5	1	156,50 €	550	MEG6303-0019		X7	1	139,90 €	436, 616
MEG5779-0460	Neu	E5	1	157,00 €	550	MEG6304-0019		X7	1	183,50 €	437, 616
MEG6185-0319		X7	1	134,50 €	152, 598	MEG6305-0019		X7	1	183,50 €	437, 617
MEG6185-0325		X7	1	134,50 €	152, 598	MEG6354-0019		X7	1	183,50 €	438, 617
MEG6185-0414		X7	1	140,50 €	152, 598						



Suchregister

M	Info	MG	VPE	UVP/Stk.	Seiten
MEG6355-0019		X7	1	183,50 €	439, 618
MEG6904-0001		X6	1	642,00 €	623
MEG6904-0002		X8	1	44,45 €	623
MEG6921-0001		X6	1	209,00 €	609
MEGMK001		TM	1	87,40 €	30
MEGMK003		TM	1	547,00 €	30
MEGMK001		TM	1	39,35 €	30
MEGMK002		TM	1	39,35 €	30
MEGMK003		TM	1	39,35 €	30
MEGMK004		TM	1	43,40 €	31
MEGMK005		TM	1	73,80 €	31
MEGMK008		TM	1	67,80 €	31
MEGMK009		TM	1	41,90 €	31
MEGMK010		TM	1	52,90 €	31
MEGMK018		TM	1	104,00 €	32
MEGMK021		TM	1	168,00 €	32
MEGMK022		TM	1	79,20 €	32
MEGMK023		TM	1	57,50 €	32
MEGMKMA		TM	1	8,38 €	29
MEGMKMDOKU		TM	1	15,40 €	29
MEGMKMT		TM	1	320,00 €	29
MGN01316		D0	1	68,50 €	651
MGN01610		D0	1	40,45 €	651
MGN01613		D0	1	40,45 €	651
MGN01616		D0	1	39,90 €	651
MGN01710		D0	1	99,50 €	651
MGN01713		D0	1	99,50 €	651
MGN01716		D0	1	98,50 €	651
MGN02163		D0	1	47,80 €	652
MGN02263		D0	1	71,70 €	652
MGN02363		D0	1	84,90 €	652
MGN02663		D0	1	71,70 €	652
MGN02763		D0	1	149,00 €	652
MTN6003-0011		G1	1	146,00 €	610
MTN6003-0012		G1	1	175,50 €	611
MTN6003-0013		G1	1	206,00 €	611
MTN6005-0011	Neu	G1	1	289,90 €	621
MTN6215-0410	Neu	G1	1	370,00 €	594
MTN6260-7760	Neu	G1	1	543,00 €	594
MTN6260-7770	Neu	G1	1	543,00 €	594
MTN6300-0001		G3	1	38,90 €	620
MTN644492		G2	1	168,50 €	586
MTN644592		G2	1	228,00 €	586
MTN644692		G2	1	228,00 €	587
MTN644792		G2	1	237,00 €	587
MTN644892		G2	1	173,50 €	586
MTN644992		G2	1	168,50 €	587
MTN645094		G2	1	251,00 €	584
MTN646991		G2	1	266,00 €	582
MTN647091		G2	1	172,50 €	582
MTN647393		G2	1	156,00 €	571
MTN647395		G2	1	194,00 €	571
MTN647593		G2	1	249,90 €	572
MTN647595		G2	1	267,00 €	572
MTN647893		G2	1	340,00 €	573
MTN647895		G2	1	357,00 €	573
MTN648493		G2	1	377,00 €	574
MTN648495		G2	1	416,00 €	574
MTN648704		G2	1	246,00 €	578
MTN649802		G2	1	164,50 €	577
MTN649804		G2	1	243,00 €	577
MTN649808		G2	1	331,00 €	577
MTN6500-0101		G2	1	248,00 €	562
MTN6500-0103		G2	1	367,00 €	562

M	Info	MG	VPE	UVP/Stk.	Seiten
MTN6502-0101		G2	1	189,50 €	563
MTN6502-0105		G2	1	228,00 €	562
MTN6503-0201		G2	1	299,00 €	590
MTN6513-1201		G1	1	394,00 €	564
MTN6513-1202		G1	1	226,00 €	564
MTN6513-1203		G1	1	179,00 €	564
MTN6600-0603		G2	1	221,00 €	590
MTN6604-0001	Neu	G2	1	486,00 €	623
MTN6606-0008		G2	1	347,00 €	588
MTN6606-0073	Neu	G3	1	89,60 €	588
MTN663529		G2	1	73,20 €	566
MTN663591		G2	1	419,00 €	622
MTN663592		G2	1	431,00 €	622
MTN663593		G2	1	124,00 €	622
MTN663594		G2	1	133,50 €	622
MTN663595		G2	1	276,00 €	622
MTN663596		G2	1	133,50 €	622
MTN6705-0008		G1	1	222,00 €	569, 575
MTN6710-0004		G2	1	412,00 €	581
MTN6710-0102		G1	1	248,00 €	579
MTN6725-0003		G2	1	363,00 €	561
MTN6725-0004		G2	1	499,00 €	561
MTN6725-0101		G1	1	473,00 €	560
MTN6730-0002		G1	1	214,00 €	583
MTN6730-0003		G1	1	259,90 €	584
MTN676090		G2	1	176,50 €	568
MTN6805-0008		G1	1	149,50 €	569, 575
MTN6810-0102		G1	1	122,00 €	579
MTN682191		G2	1	208,00 €	589
MTN682291		G2	1	299,00 €	585
MTN682991		G2	1	674,00 €	623
MTN683832		G2	1	269,90 €	565
MTN683890		G2	1	368,00 €	565
MTN683901		G2	1	87,10 €	566
MTN684032		G2	1	176,00 €	565
MTN684064		G2	1	247,00 €	565
MTN693003		G2	1	97,50 €	566
MTN6940-0000		G3	1	12,95 €	570, 576, 580
MTN6941-0001		G3	1	28,40 €	570, 576, 580
MTN6941-0002		G3	1	30,85 €	570, 576, 580

N	Info	MG	VPE	UVP/Stk.	Seiten
NSYCL610CSX	Neu	HX	1	25,95 €	710

P	Info	MG	VPE	UVP/Stk.	Seiten
PKF16W723		D4	1	84,00 €	355
PKF16W735		D4	1	91,90 €	355
PKF32W723		D4	1	116,00 €	355
PKF32W735		D4	1	124,00 €	355
PKX16M423		D4	1	27,45 €	353
PKX16M424		D4	1	42,40 €	353
PKX16M425		D4	1	45,20 €	353
PKX16M433		D4	1	45,45 €	353
PKX16M434		D4	1	44,25 €	353
PKX16M435		D4	1	16,05 €	353
PKX16M723		D4	1	39,35 €	354
PKX16M724		D4	1	55,10 €	354
PKX16M725		D4	1	60,40 €	354
PKX16M733		D4	1	53,70 €	354
PKX16M734		D4	1	56,50 €	354
PKX16M735		D4	1	38,30 €	354
PKX32M423		D4	1	31,70 €	353
PKX32M424		D4	1	41,20 €	353
PKX32M425		D4	1	43,90 €	353



Suchregister

P	Info	MG	VPE	UVP/Stk.	Seiten	R	Info	MG	VPE	UVP/Stk.	Seiten
PKX32M433		D4	1	41,95 €	353	R9D01610		D8	1	126,50 €	647
PKX32M434		D4	1	40,65 €	353	R9D01613		D8	1	124,50 €	647
PKX32M435		D4	1	20,15 €	353	R9D01616		D8	1	117,00 €	647
PKX32M723		D4	1	58,00 €	354	R9D01620		D8	1	124,50 €	647
PKX32M724		D4	1	68,90 €	354	R9D01625		D8	1	126,50 €	647
PKX32M725		D4	1	73,70 €	354	R9D01632		D8	1	129,50 €	647
PKX32M733		D4	1	62,80 €	354	R9D01640		D8	1	132,50 €	647
PKX32M734		D4	1	64,60 €	354	R9D02610		D8	1	148,50 €	647
PKX32M735		D4	1	59,70 €	354	R9D02613		D8	1	148,50 €	647
PKY16F423		D4	1	33,50 €	356	R9D02616		D8	1	143,50 €	647
PKY16F424		D4	1	51,10 €	356	R9D02620		D8	1	149,90 €	647
PKY16F425		D4	1	50,70 €	356	R9D03616		D8	1	128,50 €	647
PKY16F433		D4	1	45,00 €	356	R9D41610		D8	1	241,00 €	647
PKY16F434		D4	1	38,40 €	356	R9D41613		D8	1	241,00 €	647
PKY16F435		D4	1	35,90 €	356	R9D41616		D8	1	231,00 €	647
PKY16F723		D4	1	54,30 €	357	R9D41620		D8	1	243,00 €	647
PKY16F724		D4	1	75,80 €	357	R9F23106		D0	1	15,70 €	630
PKY16F725		D4	1	80,80 €	357	R9F23110		D0	1	13,65 €	630
PKY16F733		D4	1	66,40 €	357	R9F23113		D0	1	13,65 €	630
PKY16F734		D4	1	62,30 €	357	R9F23116		D0	1	9,83 €	630
PKY16F735		D4	1	56,60 €	357	R9F23120		D0	1	14,70 €	630
PKY16M423		D4	1	34,95 €	353	R9F23125		D0	1	15,70 €	630
PKY16M424		D4	1	48,20 €	353	R9F23132		D0	1	18,20 €	630
PKY16M425		D4	1	63,40 €	353	R9F23140		D0	1	22,05 €	630
PKY16M433		D4	1	53,40 €	353	R9F23306		D0	1	87,10 €	630
PKY16M434		D4	1	46,50 €	353	R9F23310		D0	1	74,40 €	630
PKY16M435		D4	1	17,70 €	353	R9F23313		D0	1	83,40 €	630
PKY16M723		D4	1	58,00 €	354	R9F23316		D0	1	68,10 €	630
PKY16M724		D4	1	77,10 €	354	R9F23320		D0	1	77,70 €	630
PKY16M725		D4	1	82,00 €	354	R9F23325		D0	1	85,30 €	630
PKY16M733		D4	1	63,10 €	354	R9F23332		D0	1	97,20 €	630
PKY16M734		D4	1	58,00 €	354	R9F23340		D0	1	118,50 €	630
PKY16M735		D4	1	51,10 €	354	R9F23350		D0	1	136,50 €	630
PKY16W435		D4	1	20,30 €	355	R9F23363		D0	1	171,50 €	630
PKY32F423		D4	1	47,55 €	356	R9F24106		D0	1	29,80 €	630
PKY32F424		D4	1	63,20 €	356	R9F24110		D0	1	26,65 €	630
PKY32F425		D4	1	66,70 €	356	R9F24113		D0	1	26,65 €	630
PKY32F433		D4	1	62,40 €	356	R9F24116		D0	1	24,40 €	630
PKY32F434		D4	1	53,40 €	356	R9F24120		D0	1	27,55 €	630
PKY32F435		D4	1	47,05 €	356	R9F24125		D0	1	29,80 €	630
PKY32F723		D4	1	73,40 €	357	R9F24132		D0	1	33,20 €	630
PKY32F724		D4	1	90,80 €	357	R9F24140		D0	1	41,05 €	630
PKY32F725		D4	1	96,60 €	357	R9F24306		D0	1	124,50 €	630
PKY32F733		D4	1	77,50 €	357	R9F24310		D0	1	114,50 €	630
PKY32F734		D4	1	79,10 €	357	R9F24313		D0	1	114,50 €	630
PKY32F735		D4	1	79,40 €	357	R9F24316		D0	1	102,00 €	630
PKY32M423		D4	1	42,05 €	353	R9F24320		D0	1	114,00 €	630
PKY32M424		D4	1	56,50 €	353	R9F24325		D0	1	119,90 €	630
PKY32M425		D4	1	69,50 €	353	R9F24332		D0	1	126,50 €	630
PKY32M433		D4	1	63,70 €	353	R9F24340		D0	1	171,50 €	630
PKY32M434		D4	1	55,40 €	353	R9F24350		D0	1	194,50 €	630
PKY32M435		D4	1	21,95 €	353	R9F24363		D0	1	210,00 €	630
PKY32M723		D4	1	66,50 €	354	R9F27106		D0	1	19,30 €	631
PKY32M724		D4	1	84,90 €	354	R9F27110		D0	1	15,15 €	631
PKY32M725		D4	1	90,80 €	354	R9F27113		D0	1	14,70 €	631
PKY32M733		D4	1	72,30 €	354	R9F27116		D0	1	12,00 €	631
PKY32M734		D4	1	66,60 €	354	R9F27120		D0	1	17,00 €	631
PKY32M735		D4	1	56,40 €	354	R9F27125		D0	1	17,00 €	631
PKY32W435		D4	1	29,60 €	355	R9F27132		D0	1	19,85 €	631
						R9F27140		D0	1	24,70 €	631
						R9F27306		D0	1	108,50 €	631
						R9F27310		D0	1	86,00 €	631
						R9F27313		D0	1	104,50 €	631
						R9F27316		D0	1	75,50 €	631
R	Info	MG	VPE	UVP/Stk.	Seiten						
R9C15412		D3	1	45,30 €	669						
R9C15812		D3	1	39,00 €	669						
R9D01606		D8	1	126,50 €	647						



Suchregister

R	Info	MG	VPE	UVP/Stk.	Seiten
R9F27320		D0	1	85,40 €	631
R9F27325		D0	1	92,90 €	631
R9F27332		D0	1	105,00 €	631
R9F27340		D0	1	153,00 €	631
R9F27350		D0	1	156,50 €	631
R9F27363		D0	1	174,00 €	631
R9F28106		D0	1	32,60 €	631
R9F28110		D0	1	29,60 €	631
R9F28113		D0	1	28,20 €	631
R9F28116		D0	1	27,35 €	631
R9F28120		D0	1	29,80 €	631
R9F28125		D0	1	32,75 €	631
R9F28132		D0	1	37,65 €	631
R9F28140		D0	1	44,15 €	631
R9F28306		D0	1	133,00 €	631
R9F28310		D0	1	123,00 €	631
R9F28313		D0	1	129,00 €	631
R9F28316		D0	1	114,50 €	631
R9F28320		D0	1	125,00 €	631
R9F28325		D0	1	135,50 €	631
R9F28332		D0	1	160,50 €	631
R9F28340		D0	1	184,50 €	631
R9F28350		D0	1	213,00 €	631
R9F28363		D0	1	250,00 €	631
R9J01016		D0	1	32,85 €	632
R9J01116		D0	1	13,50 €	632
R9J01316		D0	1	40,20 €	632
R9J02063		D0	1	41,10 €	632
R9J02163		D0	1	13,50 €	632
R9J02363		D0	1	40,20 €	632
R9L16710		D6	1	230,00 €	661
R9L22312		D6	1	525,00 €	660
R9L22712		D6	1	719,00 €	660
R9LC2707		D6	1	401,50 €	660
R9LC2712		D6	1	643,00 €	660
R9LCF707		D6	1	478,50 €	660
R9LCF712		D6	1	715,00 €	660
R9M20		D3	1	78,40 €	554
R9M40		D3	1	109,00 €	554
R9M41		D3	1	125,00 €	554
R9M60		D3	1	94,50 €	554
R9M70		D3	1	139,50 €	554
R9R22225		D8	1	87,90 €	646
R9R22240		D8	1	98,20 €	646
R9R22440		D8	1	113,50 €	646
R9R22463		D8	1	368,00 €	646
R9R26225		D8	1	107,00 €	646
R9R42225		D8	1	265,00 €	646
R9R42440		D8	1	303,00 €	646
R9S64363		D3	1	36,25 €	659
R9S64463		D3	1	45,20 €	659
R9XE110		D7	1	8,47 €	632, 645
R9XE310		D7	1	10,45 €	632, 645
R9XFH112		D7	1	5,74 €	632
R9XFH157		D7	1	21,40 €	632
R9XFH306		D7	1	8,32 €	632
R9XFH309		D7	1	12,15 €	632
R9XFH311		D7	1	14,35 €	632
R9XFH312		D7	1	15,50 €	632
R9XFH357		D7	1	64,50 €	632
RGE1648102		R3	1	154,50 €	475, 476, 477, 482, 485
RGE1786570		R3	1	659,00 €	475, 476, 477, 482, 485, 488
RGE1786770		R3	1	549,00 €	475, 476, 477, 482, 485
RGE1786770					488

R	Info	MG	VPE	UVP/Stk.	Seiten
RGE1787570		R3	1	659,00 €	475, 476, 477, 482, 485, 488
RGE1787770		R3	1	549,00 €	475, 476, 477, 482, 485, 488
RGE1793314		R3	1	38,50 €	469
RGE1793325		R3	1	33,00 €	469
RGE1793360		R3	1	38,50 €	469
RGE1797580		R3	1	768,00 €	468, 478, 479, 480, 483, 486
RGE1797780		R3	1	879,00 €	469, 478, 479, 480, 483, 486
RGE1798500		R3	1	380,00 €	469
RGE1810125		R3	1	387,00 €	484
RGE1810225		R3	1	418,00 €	484
RGE1810325		R3	1	446,00 €	484
RGE1810425		R3	1	478,00 €	484
RGE1810625		R3	1	542,00 €	484
RGE1815125		R3	1	1.492,00 €	485, 486
RGE1815225		R3	1	1.522,00 €	485, 486
RGE1815325		R3	1	1.549,00 €	485, 486
RGE1815425		R3	1	1.574,00 €	485, 486
RGE2015100		R4	1	350,00 €	470
RGE2015110		R4	1	402,00 €	471
RGE2015120		R4	1	350,00 €	470
RGE2015130		R4	1	402,00 €	471
RGE2015200		R4	1	371,00 €	470
RGE2015210		R4	1	422,00 €	471
RGE2015220		R4	1	371,00 €	470
RGE2015230		R4	1	422,00 €	471
RGE2057100		R5	1	97,90 €	470, 471
RGE2057101		R5	1	19,55 €	470, 471
RGE2087750		R4	1	402,00 €	470, 471
RGE2087770		R4	1	402,00 €	470, 471

W	Info	MG	VPE	UVP/Stk.	Seiten
WDE0000010		HA	100	53,10 €	362

X	Info	MG	VPE	UVP/Stk.	Seiten
XAS25-40		-	1	43,90 €	660
XKS316-5		-	1	383,00 €	659
XKS320-5		-	1	383,00 €	659
XKS325-5		-	1	383,00 €	659
XKS335-5		-	1	410,00 €	659
XKS340-5		-	1	410,00 €	659
XKS350-5		-	1	410,00 €	659
XKS363-5		-	1	425,00 €	659



Schneider Electric Deutschland

Zentrale

Kundenbetreuung Großhandel
Technische Unterstützung · Service
Gothaer Straße 29
40880 Ratingen
T. +49 211 7374 8008
de-schneider-service@se.com

Technisches Training

Grundlagen der elektrischen Energieverteilung
Kompetenzmanagement · Elektrische Sicherheit
Steinheimer Str. 117
63500 Seligenstadt
T. +49 6182 8224-137 / -138
de-kundenschulung@se.com

Vertriebsregion:

Nord/Ost

Berlin
Torgauer Straße 12-15
EUREF Campus
10829 Berlin

Hamburg
Baltic Haus
Brandsende 12
20095 Hamburg

Mitte/West

Ratingen
Gothaer Str. 29
40880 Ratingen

Dortmund
Westfalendamm 98
44141 Dortmund

Seligenstadt
Steinheimer Str. 117
63500 Seligenstadt

Süd

Leinfelden-Echterdingen
Karlsruher Str. 3
70771 Leinfelden-Echterdingen

München
Parking 5
85748 Garching

Neuenstadt
Daimlerstraße 10 – 12
74196 Neuenstadt

Produktionsstandorte:

Wiehl
Fritz-Kotz-Str. 8
51674 Wiehl

Sondershausen
An der Wipper 5-7
99706 Sondershausen



Zur Standortsuche

Life Is On

Schneider
Electric

< 769 >



Life Is On

Schneider
Electric



merten.de



SchneiderElecDE



BLOG blog.se.com/de



SchneiderElectric_DACH



Schneider-Electric



www.merten.de

merten, Ritto und ELSO sind aktive Partner der Initiativen



PREMIUM MARKEN
Partner



Produkte sind ausschließlich im Elektrofachhandel
oder über den Fachmann im Elektrohandwerk erhältlich.

Schneider Electric GmbH c/o merten · Gothaer Straße 29 · 40880 Ratingen

© 2023 Schneider Electric. All Rights Reserved. Life Is On Schneider Electric is a trademark
and the property of Schneider Electric SE, its subsidiaries and affiliated companies. All other
trademarks are the property of their respective owners. Z XKATALOGMR2023 · 01/2023

< 770 >

