



**LEIDENSCHAFTLICH. INNOVATIV.**

HÖCHSTER QUALITÄTSANSPRUCH UND ABSOLUTES PREISBEWUSSTSEIN.



## EIN HERZLICHES „GRÜß GOTT“ AUS FRANKEN

Die HHG GmbH mit Sitz in Cadolzburg (Mittelfranken) ist Ihr versierter Handelspartner in den Bereichen Schaltertechnik, Gebäudeautomatisierung und Video-Türkommunikation.

Gemeinsam mit unserem Partner Panasonic Electric Works – einer der größten Schalterhersteller der Welt – entwickeln wir stets neue innovative Ideen für unsere Kunden und deren Märkte.

Wir wollen Sie mit unserer Leidenschaft für unsere Produkte begeistern, denn es reicht uns nicht, dass Sie nur zufrieden sind. Mit großem Vergnügen freuen wir uns Ihnen unsere Lösungen für Handel und Handwerk präsentieren zu dürfen und gemeinsam mit Ihnen anzuwenden.

Wir sind persönlich für Sie da. Eine gute Beratung durch unsere qualifizierten Mitarbeiter, ob im technischen Support, bei Schulungen oder Produktpräsentationen ist für uns selbstverständlich.

Wenn wir Ihnen ein fasziniertes „WOW“ bei der Vorstellung unserer breiten Produktpalette entlocken können, haben wir unser Ziel erreicht.

Wir wünschen viel Spaß und Freude bei der Entdeckung unseres Sortimentes.

Ihre

**HHG**

## TÜRKOMMUNIKATION

### VILLA TÜRKOMMUNIKATION

Highlights und Features der kompletten VILLA Serie – kompakt erklärt.

### VILLA TÜRSTATIONEN AUFPUTZ

Modernste Technik (Gesichtserkennung, Fingerprint, RFID und Bluetooth) in Verbindung mit zeitlos attraktivem Design.

### VILLA TÜRSTATIONEN UNTERPUTZ

Ansprechendes Design, Komfort und hervorragende Zuverlässigkeit – vom 1- bis 8-Familienhaus.

### VILLA EINBAU – Modernisierung leicht gemacht

Bei bereits bestehenden Anläutplattens oder Briefkastenanlagen lassen sich unsere VILLA Einbauelemente problemlos und ohne großen Aufwand integrieren.

### VILLA SPRECHANLAGEN-SETS

Die praktischen Sets der gesamten VILLA-Reihe, ob Aufputz oder Unterputz, Gesichtserkennung, Fingerprint, Video oder Audio, garantieren eine benutzerfreundliche Planung und reibungslose Installation. Speziell konzipiert für 1- und 2-Familienhäuser.

### VILLA ZUBEHÖR

Alles für die perfekte Installation Ihrer VILLA Türstation – ob Neubau, Sanierung oder Renovierung.

### VILLA MOBILE TÜRKOMMUNIKATION

Jederzeit und an jedem Ort Klingelrufe empfangen und einen Blick vor Ihre Haustüre werfen.

### VILLA FUNKGONGS

Unser Funkgong ist ein unverzichtbarer Begleiter im Haus, im Keller oder im Garten.

### VILLA ZUTRITTSKONTROLLE

Stand-alone RFID-Transponder- oder Fingerprint-Leser ermöglichen eine intelligente, sichere und komfortable Zutrittskontrolle.

6

10

18

22

26

34

42

44

48

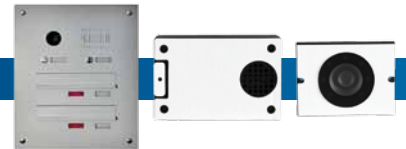



## SCHALTER AUFPUTZ

### PACIFIC

Feuchtraumserie der Extraklasse.

52



### PALMIYE

Exklusiv für den preisoptimierten Feuchtraum-Projektbau.

64



## SCHALTER UNTERPUTZ

### EINSÄTZE UND ABDECKUNGEN

Geeignet für verschiedene Schalterserien mit Einsatzprofil 50 x 50.

74

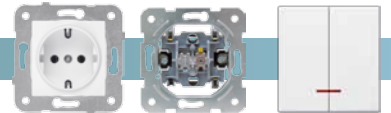

### MERIDIAN

Für alle, die in ihren Wohnräumen Wert auf kompromisslos schlichtes Design legen.

82

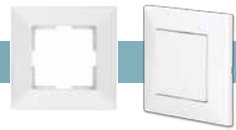

### KARRE

Geradliniges Design und funktionelle Materialien stehen für Faszination und Klarheit.

86



### MERIDA

Die klassisch-moderne Formgebung verleiht Ihren Räumen eine beispiellose Eleganz.

90



### NOVELLA ACRYLGLAS

Aufsehen erregende Acrylglasrahmen in vier kraftvollen und lebendigen Farben.

94



### NOVELLA

Extravagante, ausdrucksstarke und außergewöhnliche Farbgestaltung in anthrazit und silber.

100



## ELEKTRONIK

### RAUMTHERMOSTATE

Kompatibel mit vielen Schalterprogrammen. Geräteeinbaumaß 50 x 50 mm sowie 55 x 55 mm.

112



### BEWEGUNGSMELDER

Geräteeinbaumaß 50 x 50 mm.

118

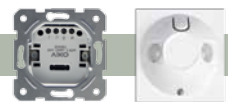

### DIMMER

Geräteeinbaumaß 50 x 50 mm.

119



## ANHANG

### TECHNISCHE SPEZIFIKATIONEN

120

### ARTIKELLISTE

126

### ALLGEMEINE GESCHÄFTSBEDINGUNGEN

130

## VILLA TÜRKOMMUNIKATION



### **VILLA – mehr als eine Sprechanlage**

Unser umfangreiches VILLA-Türkommunikationssystem bietet Ihnen und Ihrer Familie die notwendige Sicherheit.

- Komfortabler, schlüsselloser Zugang sowie die Möglichkeit des internen Sprechverkehrs in der Wohneinheit und wohnungsübergreifend.
- Exklusives Design und die Verarbeitung hochwertiger Materialien spiegeln die Qualität in einer zeitlosen Formgebung wider.
- VILLA erleichtert Ihnen die Installation und ist für den Ersteinsatz im Neubau sowie für Renovierungsanlagen geeignet.



READY  
FOR THE **FUTURE**

# VILLA TÜRKOMMUNIKATION



## CLEVER. SMART. PREISWERT.

### Sind Sie auf Ihren Besuch vorbereitet?

Eine moderne Türkommunikation stattet Ihr Zuhause mit Komfort aus. Sie dient dem Menschen, sorgt für Schutz und Sicherheit im Eigenheim und heißt Ihre Gäste willkommen.

VILLA bietet Ihnen weit mehr als nur eine klassische Türkommunikation. Das ansprechende Design unserer Türstationen empfängt Ihre Besucher an der Haustür und überträgt den Klingelruf und das Live-Bild auf den 7" Touchscreen-Farbmonitor Ihrer Innenstation. Unsere Türsprechanlage ermöglicht Ihnen die Konversation mit Ihrem Gast und öffnet bei Bedarf die Haustür. Und sind Sie einmal nicht zu Hause, erstellt der Farbmonitor einen Schnappschuss Ihres Eingangsbereiches und stellt Ihnen das Bild jederzeit zur Verfügung.

### Bleiben Sie flexibel.

Unsere Apps iLifestyle (Android) bzw. iLifestyle Cloud (iOS) in Kombination mit unserem VILLA GW Gateway ermöglichen Ihnen auch von unterwegs einen Blick mit Ihrem Smartphone oder Tablet vor Ihre Haustür. Sprechen Sie mit Ihrem Besucher, öffnen Sie auf Wunsch die Tür oder lassen Sie sich bei Nicht-Erreichbarkeit das Bild auf Ihrem Mobilgerät festhalten.

### Wissen wer vor der Tür steht – ein beruhigendes Gefühl!

Darüber hinaus ermöglicht Ihnen VILLA bei vorhandenen Innenstationen einen Sprechverkehr innerhalb Ihrer Wohnung sowie auch wohnungsübergreifend.

Ob per Gesichtserkennung, Fingerprint, Transponderlesegerät oder Smartphone – Sie haben mit unseren intelligenten und komfortablen Eintrittsmöglichkeiten stets Zutritt zu Ihrem Objekt, und das ohne jeden Schlüssel.

Sowohl bei der Installation im Neubau als auch bei der Modernisierung lässt Sie unsere VILLA Technologie nicht im Stich. Unsere bewährte 2-Draht-BUS-Technik erlaubt Ihnen einen unproblematischen und günstigen Einbau. Aber auch die Umrüstung bereits vorhandener Klingelanlagen ist durch unsere moderne Technologie ohne weiteren Aufwand möglich.

Profitieren Sie bei der Montage ganz einfach von unseren vorteilhaft niedrigen Preisen der VILLA Komplett-Sets für Ein- bzw. Zweifamilienhäuser.

### Bestechende VILLA Eigenschaften

- VILLA-2-Draht-BUS-Technik
- flexible Leitungsverlegung möglich
- 1 bis 8-Familien-Anlagen
- bis zu 2 Türstationen und 4 Monitore oder Audio-Innenstationen pro Teilnehmer
- intelligente und komfortable Zutrittskontrolle mit
  - Gesichtserkennung
  - Fingerprint
  - Bluetooth
  - RFID-Transponder
  - Smartphone
- äußerst robuste Türstationen
- Freisprech-Video- und Audio-Innenstationen
- internes Sprechen zwischen den Innenstationen
- unterschiedliche Klingeltöne für Tür- und Etagenruf
- VILLA TÖ Türöffner-Betrieb über BUS-Spannung möglich
- smarte Produktlösungen für mehr Komfort





**Grenzenlose Verbindungsoptionen –  
dank zahlreicher VILLA Komponenten und  
bewährter 2-Draht-BUS-Technik.**

Beispiel: Kombination von UP- und AP-Anlagen,  
Monitor- oder Audioinnenstation, Zusatzkamera

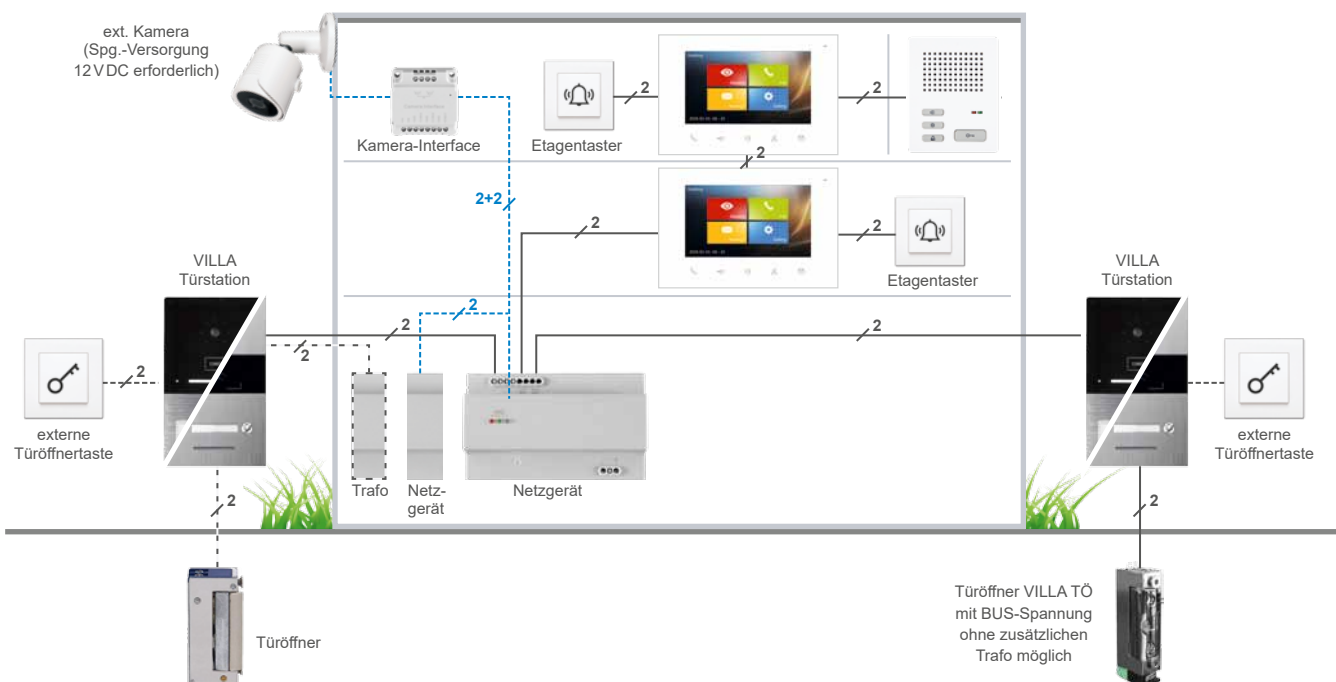

# VILLA AP 1 UND 2 AS FI

GESICHTSERKENNUNG • BLUETOOTH • VIDEO • AUFPUTZ

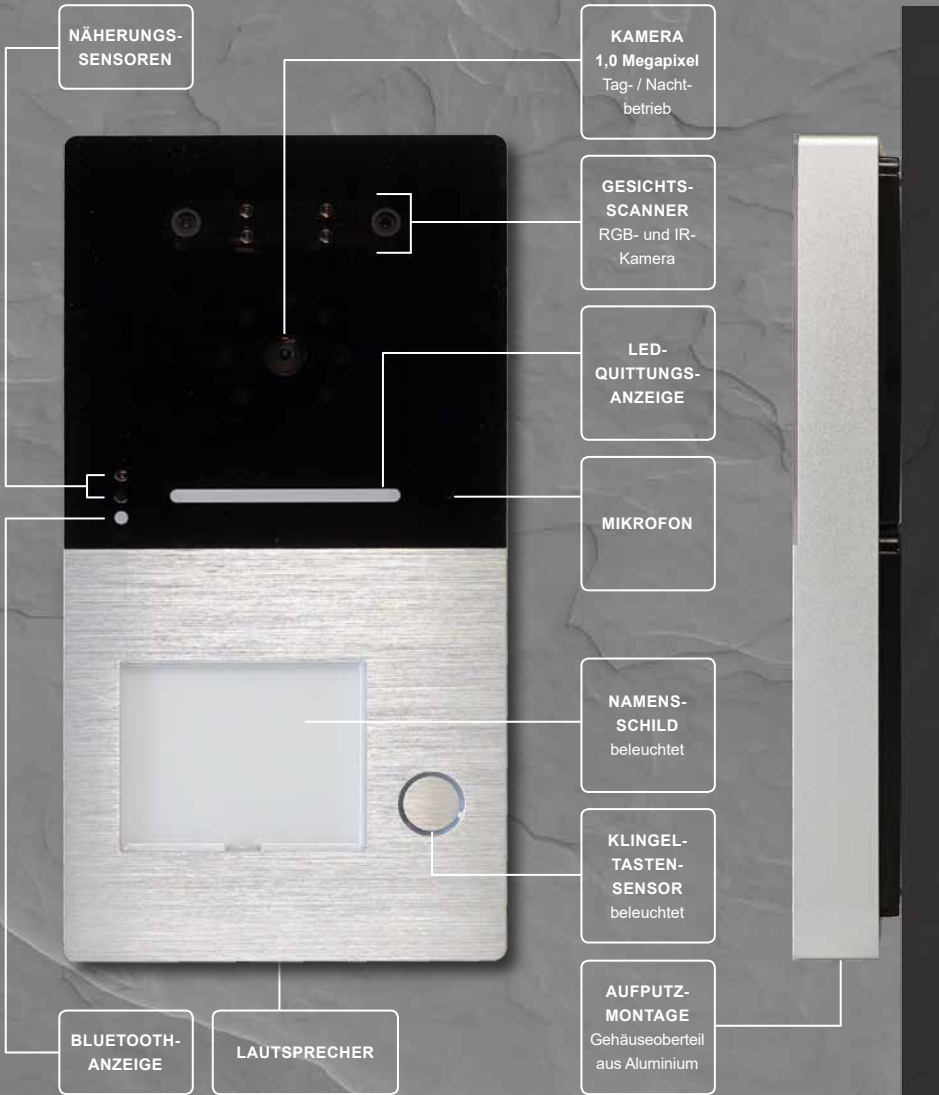

VILLA VIDEO Freisprechanlage für 2-Draht-BUS-Technik. Zutritt über integrierte 3D-Gesichtserkennungstechnologie und Infrarot-Lebenderkennung sowie zugehöriger Bluetooth-Schnittstelle (konfigurierbar über die kostenlose ACR-BT App für Android und iOS).

### Produkteigenschaften

- Video-Außenstation zur Aufputzmontage
- für 1 bis 2 Wohneinheiten
- Gehäuseoberteil aus Aluminium
- Namensschild- und Klingeltastenbeleuchtung
- LED-Quittungsanzeige beim Betätigen der Klingeltaste
- manueller Lautstärkenregler
- potentialfreier Kontakt für Türöffner
- einstellbare Türöffnerzeit
- Anschluss für externe Türöffnertaste
- 1,0 Megapixel CMOS PAL Kamera
- Erfassungswinkel von 110°
- Farbkamera für Tag- und Nachtbetrieb mit LED-Beleuchtung
- für 2-Draht-BUS-Technik in Baum- und Sterntopologie
- Auslösen des Türöffners mittels 3D-Gesichtsscanner und Smartphone-Bluetooth-App (Android und iOS) inkl. Zutrittsverwaltung und Protokollierung
- Speicherbare Gesichter: 200
- inklusive Montageplatte
- ideale Montagehöhe der Kamera 1,60 m
- Belastbarkeit potentialfreier Türöffnerkontakt max. 30VDC / 12VAC, 1A
- Schutzart Gerät IP54
- Abmessungen (H x B x T): 192 x 100 x 24 mm
- Farbe Aluminium gebürstet

### Ready for the future!

Durch die integrierte, individuell konfigurierbare 3D-Gesichtserkennung der neuen VILLA AP 1 und 2 AS FI Türstationen sind Sie und Ihre Familie vollkommen unabhängig beim Öffnen Ihrer Haustüre. Die neueste Biometrie-Technik ermöglicht eine **präzise und exakte Erkennung Ihrer Gesichtszüge, selbst mit z. B. Mütze, Brille oder einer Gesichtsmaske** – ob am Tag oder in der Nacht. Die Zukunft ist da!

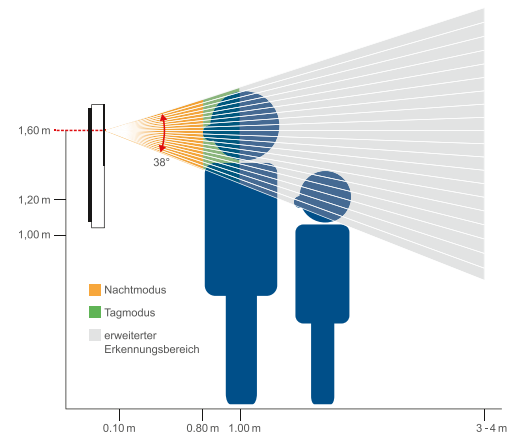

**Gesichtserkennungstechnologie**

- verschlüsselter Bilddatenspeicher ausschließlich in der Videosprechanlage
- 3D-Gesichtsscanner
- binokulare Lebendigkeitserkennung
- biometrische Mehr-Faktor-Authentifizierung
- leistungsstarke Erkennungsfunktion: Echtzeiterkennung und -verfolgung, Teilerkennung, Profilsicht, Halbverdeckung, Unschärfe sowie beim Tragen einer Brille, einer Kopfbedeckung oder einer Hygienemaske
- Genauigkeit der Gesichtserkennung: 99,99%
- 2,0 Megapixel RGB- und IR-Kamera für Gesichtserkennung
- Reichweite Gesichtserkennung: ca. 0,5m bis 1,5m (kalibrierbar über die ACR-BT App), Tag-/Nachtbetrieb

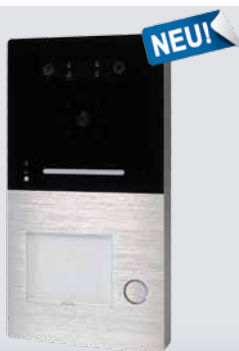

**VILLA AP 1 AS FI**  
**AUSSENSTATION AP**  
**1-FAMILIEN**  
**MIT INTEGR. GESICHTSERKENNUNG**

1 Klingeltaster mit Namensschild

Artikel-Gruppe **150502** / VPE 1  
 Artikel-Nr. **VILLA AP 1 AS FI**



**VILLA AP 2 AS FI**  
**AUSSENSTATION AP**  
**2-FAMILIEN**  
**MIT INTEGR. GESICHTSERKENNUNG**

2 Klingeltaster mit Namensschild

Artikel-Gruppe **150502** / VPE 1  
 Artikel-Nr. **VILLA AP 2 AS FI**

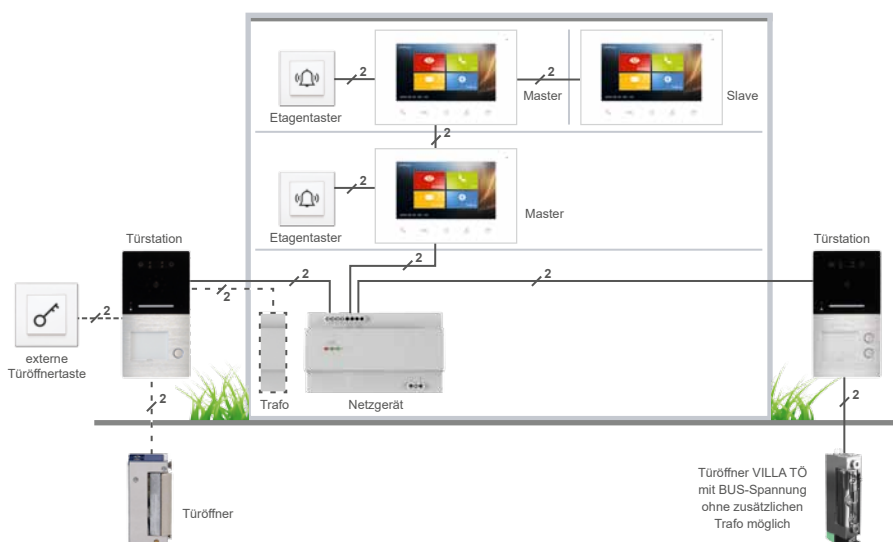
**VERDRÄHTUNGSBEISPIEL**  
**2-FAMILIEN-HAUS**

## VILLA AP 1 UND 2 AS FP

FINGERPRINT • BLUETOOTH • VIDEO • AUFPUTZ

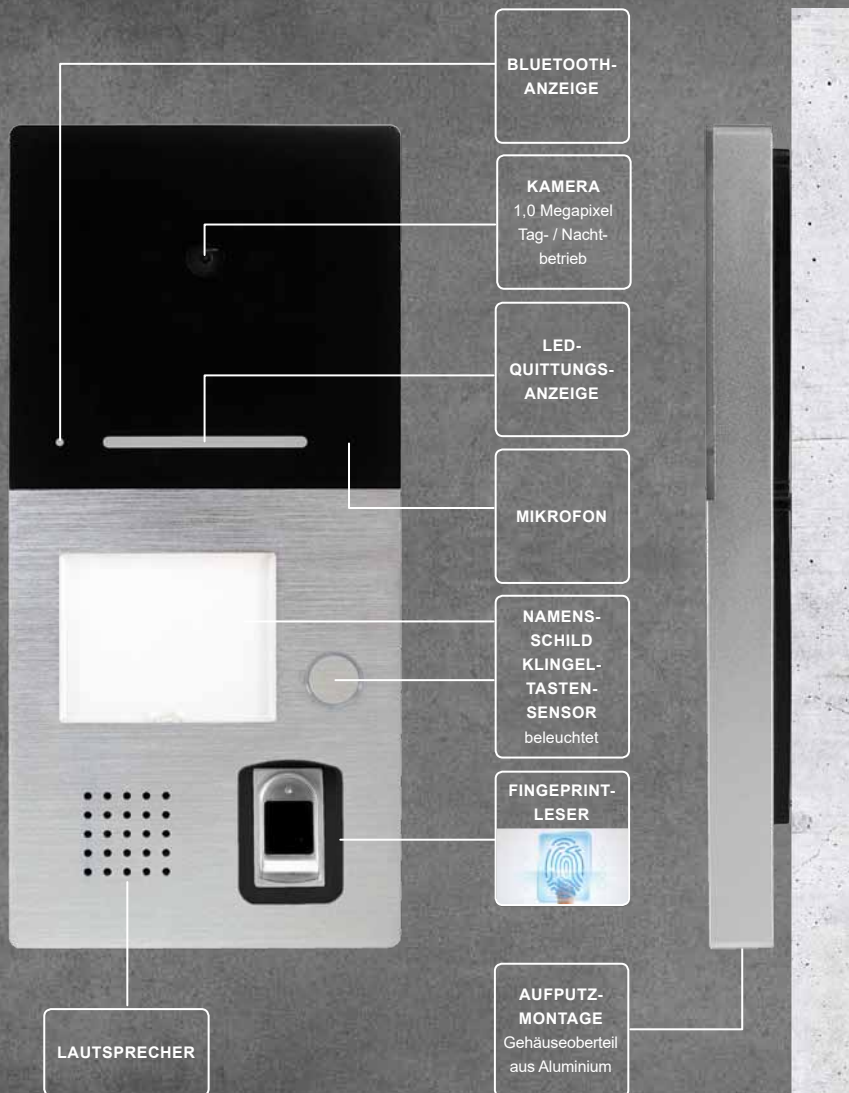

VILLA VIDEO Freisprechanlage für 2-Draht-BUS-Technik. Zutritt über Fingerprint-Leser und Smartphone-Bluetooth-App für Android und iOS, inkl. Zutrittsverwaltung und Protokollierung.

### Produkteigenschaften

- Video-Außenstation zur Aufputzmontage
- für 1 bis 2 Wohneinheiten
- Gehäuseoberteil aus Aluminium
- Namensschild- und Klingeltastenbeleuchtung
- LED-Quittungsanzeige beim Betätigen der Klingeltaste
- manueller Lautstärkenregler
- potentialfreier Kontakt für Türöffner
- einstellbare Türöffnerzeit
- Anschluss für externe Türöffnertaste
- 1,0 Megapixel CMOS PAL Kamera
- Erfassungswinkel von 110°
- Farbkamera für Tag- und Nachtbetrieb mit LED-Beleuchtung
- für 2-Draht-BUS-Technik in Baum- und Sterntopologie
- Auslösen des Türöffners mittels Fingerprint-Leser und Smartphone-Bluetooth-App (Android und iOS) inkl. Zutrittsverwaltung und Protokollierung
- Anzahl Fingerprints: 50
- inklusive Montageplatte
- ideale Montagehöhe der Kamera 1,60 m
- Belastbarkeit potentialfreier Türöffnerkontakt max. 30VDC / 12VAC, 1A
- Schutzart Gerät IP54
- Abmessungen (HxB x T): 219x100x22 mm
- Farbe Aluminium gebürstet

### Schlüsselsuche ist ab jetzt Vergangenheit!

Kein Aussperren mehr möglich, denn Ihren Fingerabdruck können Sie nicht verlieren oder vergessen, so wie Ihren Schlüssel. Spielend einfacher, absolut sicherer und zuverlässiger Tür-Zutritt durch die integrierte, einzigartige und moderne Fingerabdruck-Erkennung.





**VILLA AP 1 AS FP**  
**AUSSENSTATION AP**  
**1-FAMILIEN**  
**MIT INTEGRIERTEM FINGERPRINT**

1 Klingeltaster mit Namensschild

Artikel-Gruppe **150502** / VPE 1  
 Artikel-Nr. **VILLA AP 1 AS FP**

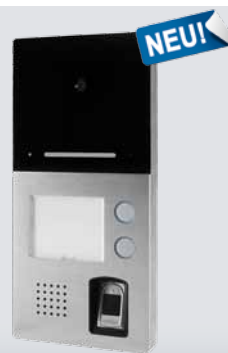

**VILLA AP 2 AS FP**  
**AUSSENSTATION AP**  
**2-FAMILIEN**  
**MIT INTEGRIERTEM FINGERPRINT**

2 Klingeltaster mit Namensschild

Artikel-Gruppe **150502** / VPE 1  
 Artikel-Nr. **VILLA AP 2 AS FP**

**VERDRÄHTUNGSBEISPIEL**  
**2-FAMILIEN-HAUS**

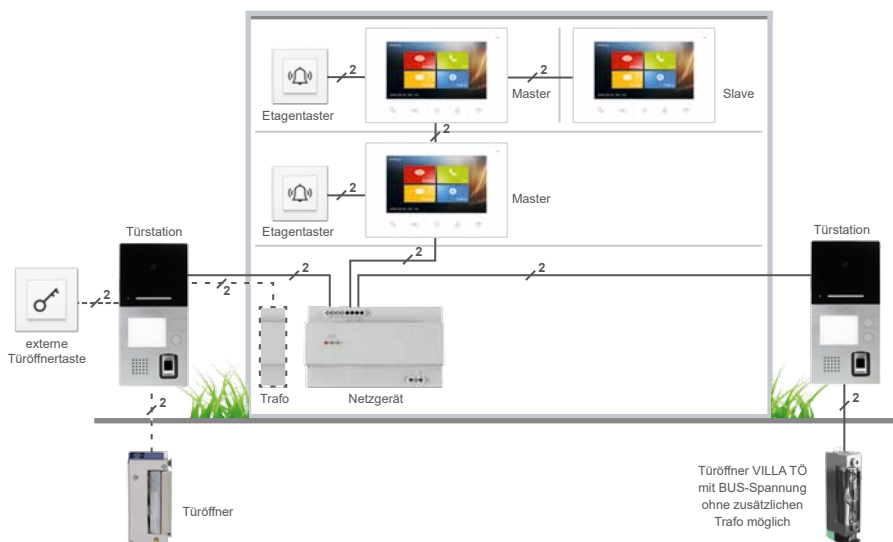

# VILLA AP 1 BIS 4 AS RL

RFID • BLUETOOTH • VIDEO • AUFPUTZ

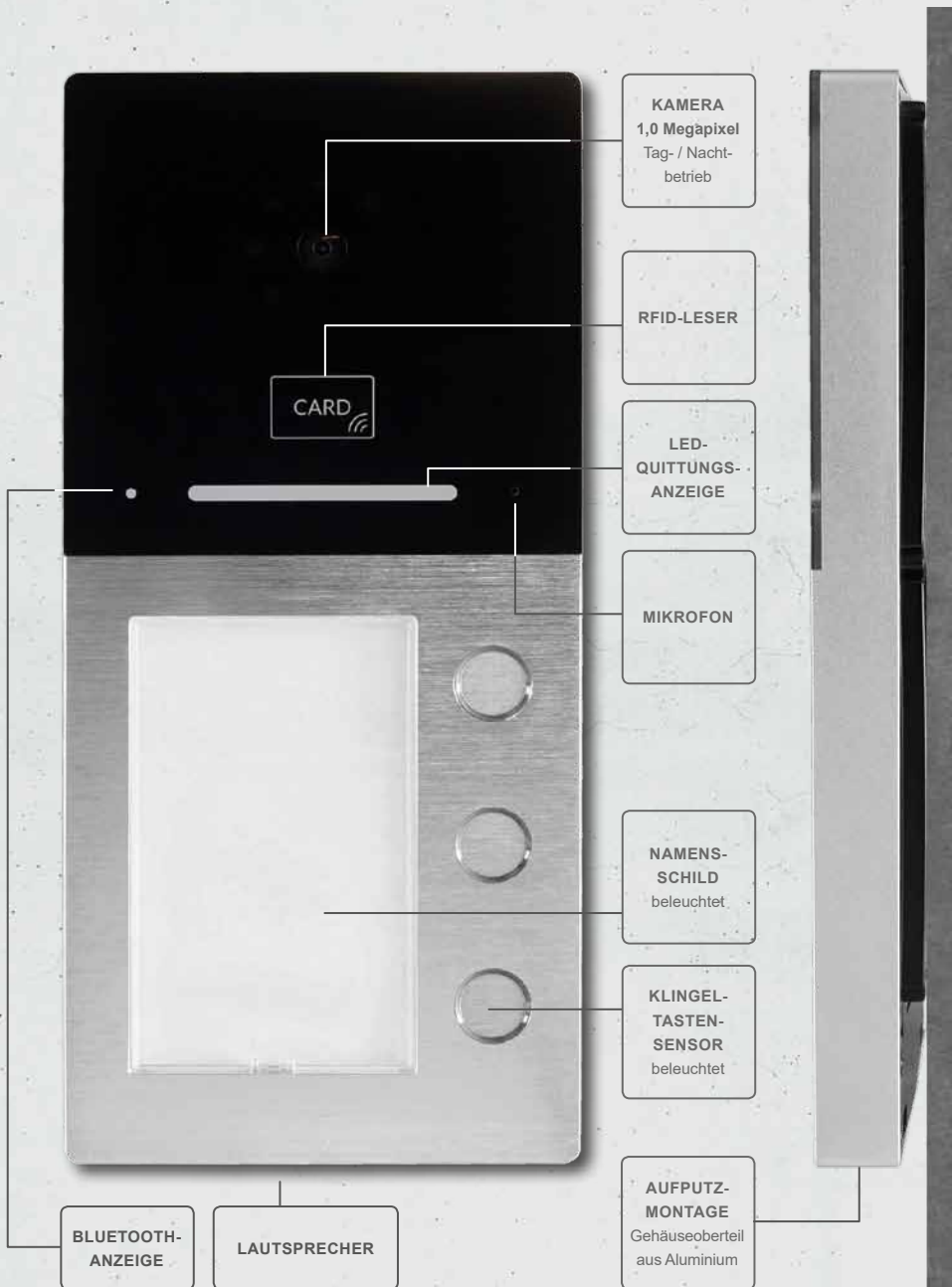

VILLA VIDEO Freisprechanlage für 2-Draht-BUS-Technik. Zutritt über RFID-Leser und Smartphone-Bluetooth-App für Android und iOS, inkl. Zutrittsverwaltung und Protokollierung.

## Produkteigenschaften

- Video-Außenstation zur Aufputzmontage
- für 1 bis 4 Wohneinheiten
- Gehäuseoberteil aus Aluminium
- Namensschild- u. Klingeltastenbeleuchtung (weiß)
- LED-Quittungsanzeige beim Betätigen der Klingeltaste
- manueller Lautstärkenregler
- potentialfreier Kontakt für Türöffner
- einstellbare Türöffnerzeit
- Anschluss für externe Türöffnertaste
- 1,0 Megapixel CMOS PAL Kamera
- Erfassungswinkel von 110°
- Farbkamera für Tag- und Nachtbetrieb mit LED-Beleuchtung
- für 2-Draht-BUS-Technik in Baum- und Sterntopologie
- Transponder-Lesegerät zum berührungslosen Lesen von RFID-Karten und -Chips
- mit Zutritt über RFID-Leser und Smartphone-Bluetooth-App für Android und iOS, inkl. Zutrittsverwaltung und Protokollierung
- zur Verwendung der Bluetooth-App ist je User ein RFID-Transponder erforderlich
- Anzahl RFID-Transponder: 50
- inklusive Montageplatte
- ideale Montagehöhe der Kamera 1,60 m
- Belastbarkeit potentialfreier Türöffnerkontakt max. 30 VDC / 12 VAC, 1A
- Schutzart Gerät IP54
- Abmessungen:  
VILLA 1 und 2 AS RL (HxBxT) 192x100x22mm  
VILLA 3 und 4 AS RL (HxBxT) 217x100x22mm
- Farbe Aluminium gebürstet

Die RFID-Transponder VILLA K (Karte) und VILLA C (Chip) sind als Zubehör erhältlich. Zur Verwendung der Bluetooth-App ist je User ein RFID-Transponder erforderlich.





VILLA AP 1 AS RL  
 AUSSENSTATION AP  
 1-FAMILIEN  
 MIT INTEGRIERTEM RFID  
 UND BLUETOOTH

1 Klingeltaster mit Namensschild

Artikel-Gruppe **150502** / VPE 1  
 Artikel-Nr. **VILLA AP 1 AS RL**

VILLA AP 2 AS RL  
 AUSSENSTATION AP  
 2-FAMILIEN  
 MIT INTEGRIERTEM RFID  
 UND BLUETOOTH

2 Klingeltaster mit Namensschild

Artikel-Gruppe **150502** / VPE 1  
 Artikel-Nr. **VILLA AP 2 AS RL**

VILLA AP 3 AS RL  
 AUSSENSTATION AP  
 3-FAMILIEN  
 MIT INTEGRIERTEM RFID  
 UND BLUETOOTH

3 Klingeltaster mit Namensschild

Artikel-Gruppe **150502** / VPE 1  
 Artikel-Nr. **VILLA AP 3 AS RL**

VILLA AP 4 AS RL  
 AUSSENSTATION AP  
 4-FAMILIEN  
 MIT INTEGRIERTEM RFID  
 UND BLUETOOTH

4 Klingeltaster mit Namensschild

Artikel-Gruppe **150502** / VPE 1  
 Artikel-Nr. **VILLA AP 4 AS RL**

VERDRÄHTUNGSBEISPIEL  
 4-FAMILIEN-HAUS

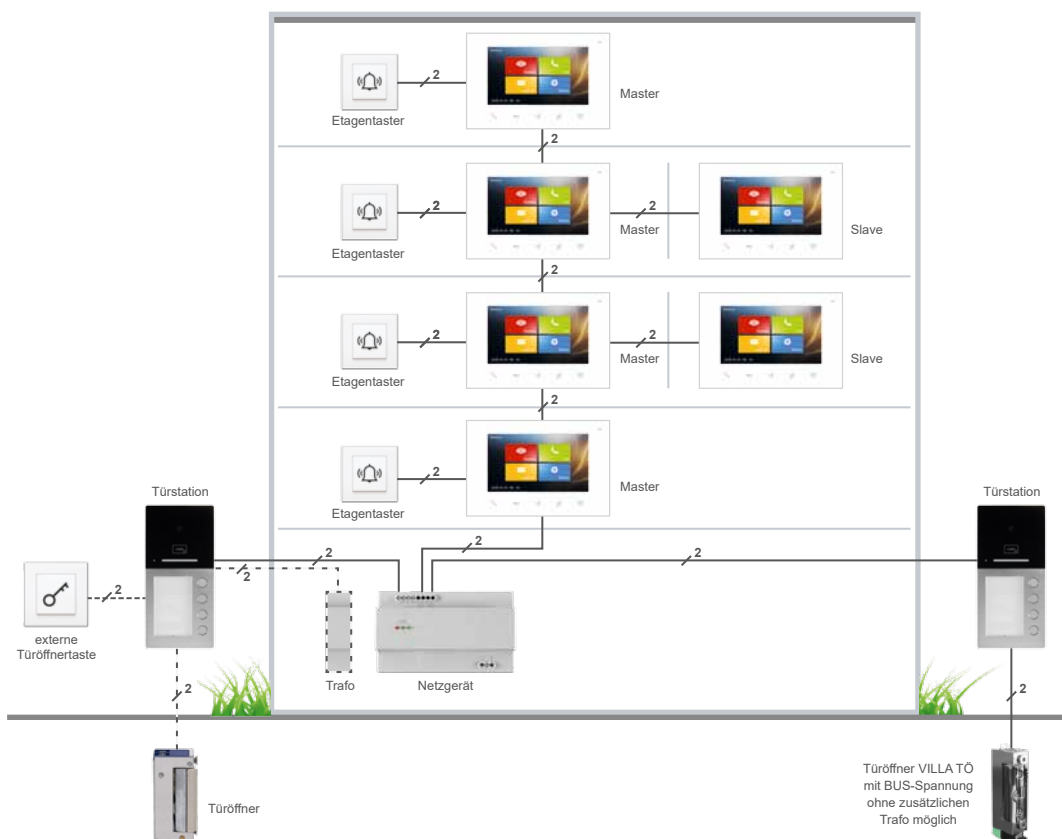

Türöffner VILLA TO  
 mit BUS-Spannung  
 ohne zusätzlichen  
 Trafo möglich

# VILLA AP AUDIO SET 1 UND 2 RL VILLA AP AUDIO 3 UND 4 AS RL

RFID • BLUETOOTH • AUDIO • AUFPUTZ



VILLA AUDIO Freisprechanlage für 2-Draht-BUS-Technik. Zutritt über RFID-Leser und Smartphone-Bluetooth-App für Android und iOS, inkl. Zutrittsverwaltung und Protokollierung.

### Produkteigenschaften

- Audio-Außenstation zur Aufputzmontage
- für 1 bis 4 Wohneinheiten
- Gehäuseoberteil aus Aluminium
- Namensschild- u. Klingeltastenbeleuchtung (weiß)
- LED-Quittungsanzeige beim Betätigen der Klingeltaste
- potentialfreier Kontakt für Türöffner
- einstellbare Türöffnerzeit
- Anschluss für externe Türöffnertaste
- für 2-Draht-BUS-Technik in Baum- und Sterntopologie
- Transponder-Lesegerät zum berührungslosen Lesen von RFID-Karten und -Chips
- mit Zutritt über RFID-Leser und Smartphone-Bluetooth-App für Android und iOS, inkl. Zutrittsverwaltung und Protokollierung
- zur Verwendung der Bluetooth-App ist je User ein RFID-Transponder erforderlich
- Anzahl RFID-Transponder: 50
- inklusive Montageplatte
- ideale Montagehöhe 1,4m
- Belastbarkeit potentialfreier Türöffnerkontakt max. 30 VDC / 12 VAC, 1A
- Schutzart Gerät IP54
- Abmessungen (HxBxT): 192x100x22mm
- Farbe Aluminium gebürstet

### EXKLUSIV IM PRAKTISCHEN 1- ODER 2- FAMILIEN-SET ERHÄLTLICH.

Die Türstationen für 3 bzw. 4 Wohneinheiten sind jeweils einzeln erhältlich.

Die RFID-Transponder VILLA K (Karte) und VILLA C (Chip) sind als Zubehör erhältlich. Zur Verwendung der Bluetooth-App ist je User ein RFID-Transponder erforderlich.







**VILLA AUDIO SET 1 RL**  
1-FAMILIEN-SET  
MIT INTEGRIERTEM RFID  
UND BLUETOOTH

bestehend aus:

- 1x VILLA AUDIO 1 AS RL Türstation mit einer Klingeltaste
- 1x VILLA AIS Aufputz-Audio-Innenstation zum Freisprechen
- 1x VILLA NG Hutschienennetzteil

Artikel-Gruppe **150502** / VPE 1  
Artikel-Nr. **VILLA Audio Set 1 RL**

**VILLA AUDIO SET 2 RL**  
2-FAMILIEN-SET  
MIT INTEGRIERTEM RFID  
UND BLUETOOTH

bestehend aus:

- 1x VILLA AUDIO 2 AS RL Türstation mit zwei Klingeltasten
- 2x VILLA AIS Aufputz-Audio-Innenstation zum Freisprechen
- 1x VILLA NG Hutschienennetzteil

Artikel-Gruppe **150502** / VPE 1  
Artikel-Nr. **VILLA Audio Set 2 RL**

**VILLA AUDIO 3 AS RL**  
MIT INTEGRIERTEM RFID  
UND BLUETOOTH

3 Klingeltaster mit Namensschild

Artikel-Gruppe **150502** / VPE 1  
Artikel-Nr. **VILLA Audio 3 AS RL**

**VILLA AUDIO 4 AS RL**  
MIT INTEGRIERTEM RFID  
UND BLUETOOTH

4 Klingeltaster mit Namensschild

Artikel-Gruppe **150502** / VPE 1  
Artikel-Nr. **VILLA Audio 4 AS RL**

**VERDRÄHTUNGSBEISPIEL**  
2-FAMILIEN-HAUS

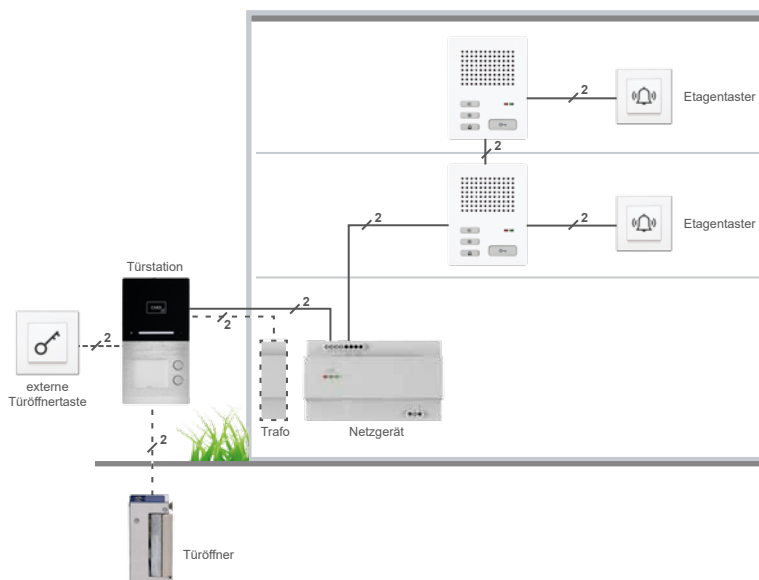

# VILLA 1 BIS 4 AS

RFID • VIDEO • UNTERPUTZ



VILLA VIDEO Freisprechanlage für 2-Draht-BUS-Technik. Zutritt über RFID-Leser.

### Produkteigenschaften

- flache Unterputz-Video-Türstation, mit Zubehör auch Aufputz einsetzbar
- äußerst robuste Türstationen: Frontplatte aus massivem Aluminium
- automatische Mikrofon- und Lautsprechereinstellung
- Quittungston beim Drücken der Klingeltaste
- 0,4 Megapixel CMOS PAL Kamera
- Erfassungswinkel von 90°
- Kameraoptik mechanisch schwenkbar
- Farbkamera für Tag- und Nachtbetrieb mit LED-Beleuchtung
- Klingeltaster mit Namensschild (LED beleuchtet)
- potentialfreier Kontakt für Türöffner
- bis zu 2 Türstationen und 4 Monitore pro Teilnehmer ohne Zusatzkomponente installierbar
- Transponder-Lesegerät für berührungsloses Lesen von bis zu 200 RFID-Karten/-Chips zum Auslösen des Türöffners
- Anschluss für externe Türöffnertaste
- inklusive Unterputzkasten
- ideale Montagehöhe der Kamera 1,60 m
- Schutzart Gerät IP44
- Abmessungen (H x B x T): 194 x 120 x 44,7 mm
- Farbe Aluminium gebürstet

Das im Lieferumfang enthaltene UP-Gehäuse für VILLA 1 bis 4 AS sorgt für eine reibungslose und optimale Unterputzmontage.



Die RFID-Transponder VILLA K (Karte) und VILLA C (Chip) sind als Zubehör erhältlich.





**VILLA 1 AS**  
**AUSSENSTATION UP**  
**1-FAMILIEN**

1 Klingeltaster mit Namensschild

Artikel-Gruppe **150502** / VPE 1  
 Artikel-Nr. **VILLA 1 AS**



**VILLA 2 AS**  
**AUSSENSTATION UP**  
**2-FAMILIEN**

2 Klingeltaster mit Namensschild

Artikel-Gruppe **150502** / VPE 1  
 Artikel-Nr. **VILLA 2 AS**



**VILLA 4 AS**  
**AUSSENSTATION UP**  
**4-FAMILIEN**

4 Klingeltaster mit Namensschild

Artikel-Gruppe **150502** / VPE 1  
 Artikel-Nr. **VILLA 4 AS**

**VERDRAHTUNGSBEISPIEL**  
**2-FAMILIEN-HAUS**

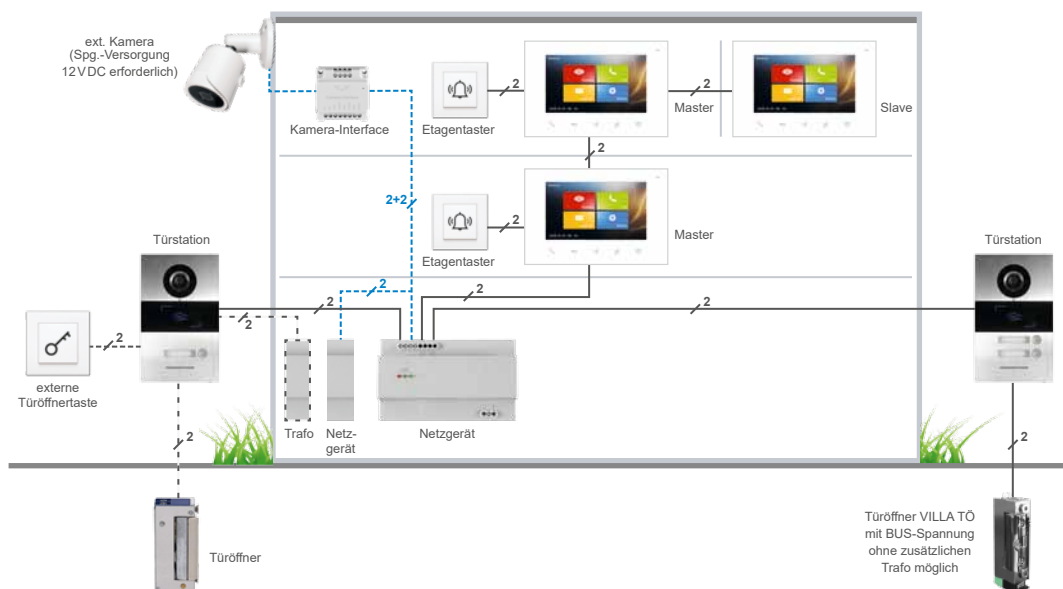

# VILLA 8 AS UND 8 AS INDI

RFID • VIDEO • INDIVIDUELL PERSONALISIERBAR • UNTERPUTZ



VILLA VIDEO Freisprechanlage mit integriertem 7" Touchscreen-Farbmonitor für 1 bis 8 Familien, inklusive UP-Gehäuse und einer RFID-Transponder-Karte (Admin-Karte).

### Produkteigenschaften

- flache Unterputz-Video-Türstation
- für 1 bis 8 Teilnehmer
- Gehäuseoberteil aus massivem Aluminium
- 7" Touchscreen-Farbmonitor integriert
- automatische Mikrofon- und Lautsprecherregelung
- Namensprogrammierung über integrierte Bildschirmtastatur
- Quittungston beim Betätigen einer Klingeltaste
- Inbetriebnahme ohne Software oder PC
- potentialfreier Kontakt für Türöffner
- einstellbare Türöffnerzeit
- Anschluss für externe Türöffnertaste
- 0,4 Megapixel CMOS PAL Kamera
- Erfassungswinkel von 90°
- Kameraoptik mechanisch schwenkbar
- Farbkamera für Tag- und Nachtbetrieb mit LED-Beleuchtung
- für 2-Draht-BUS-Technik in Baum- und Sterntopologie
- Transponder-Lesegerät für berührungsloses Lesen von bis zu 200 RFID-Karten/-Chips zum Auslösen des Türöffners
- inklusive Unterputzkasten
- inklusive RFID-Admin-Karte
- ideale Montagehöhe der Kamera 1,60 m
- Belastbarkeit potentialfreier Türöffnerkontakt max. 30VDC / 12VAC, 1A
- Schutzart Gerät IP44
- Abmessungen (HxBxT): 363x150x47 mm
- Farbe Aluminium gebürstet

Das im Lieferumfang enthaltene UP-Gehäuse für VILLA 8 AS sorgt für eine reibungslose und optimale Unterputzmontage.



Die RFID-Transponder VILLA K (Karte) und VILLA C (Chip) sind als Zubehör erhältlich. Die ADMIN-Karte ist im Lieferumfang enthalten.





### VILLA 8 AS AUSSENSTATION UP 8-FAMILIEN

Artikel-Gruppe 150502 / VPE 1  
Artikel-Nr. VILLA 8 AS

### VILLA 8 INDI INDIVIDUALISIEREN DER VILLA 8 AS MIT BILDERN

Gerne individualisieren wir Ihre Türstation VILLA 8 AS mit einem individuellen Hintergrundbild, Ihrer Straße und Hausnummer oder Ihrem Firmenlogo und Ihren Öffnungszeiten.

Unsere technische Produktberatung unterstützt Sie gerne bei der Umsetzung Ihrer ganz persönlichen Wünsche.

Artikel-Gruppe 150502 / VPE 1  
Artikel-Nr. VILLA 8 INDI

### Entdecken Sie die unzähligen Möglichkeiten der individuellen Gestaltung Ihrer VILLA VIDEO-Türstation!

Gestalten Sie Ihre VILLA VIDEO-Türstation 8 AS nach Ihren Wünschen und empfangen Sie Ihre Besucher mit Ihrem persönlichen Design an Ihrer Eingangstür.

- Möglich bei der Verwendung von 1 bis 8 Klingeltasten.
- Repräsentativ für Gewerbe, Arztpraxen, öffentliche Einrichtungen, Kanzleien, Betriebe usw.
- Einzigartige Gestaltungsmöglichkeiten des Bildschirms durch zusätzliche Informationen.
- Beeindruckendes und dekoratives Erscheinungsbild.
- Charakteristische und unverwechselbare Designmöglichkeiten.
- Effektvolles und schmückendes Dekor an Ihrer Haustüre.

Nähere Informationen sowie ein Bestellformular zur Individualisierung der VILLA VIDEO-Türstation 8 AS finden Sie in unserem Downloadcenter unter [www.hhg-elektro.de](http://www.hhg-elektro.de).

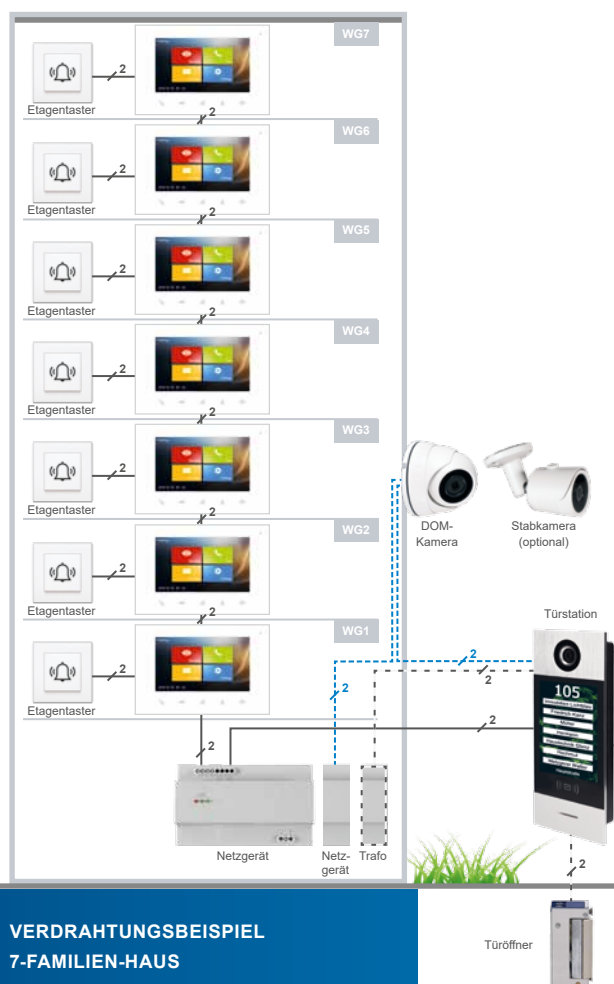

### VERDRÄHTUNGSBEISPIEL 7-FAMILIEN-HAUS



## VILLA EINBAU

MODERNISIERUNG LEICHT GEMACHT



Bei bereits bestehenden Anläuplatten oder Briefkastenanlagen sind unsere VILLA Einbaukomponenten problemlos und ohne großen Aufwand integrierbar.

- Geeignet für 1 bis 8 Wohneinheiten.
- Der VILLA Einbaulautsprecher und die Einbaukamera kommen sowohl in Neuanlagen als auch bei vorhandenen Frontblenden zum Einsatz.
- Das vorhandene Design und Ihre bestehenden Klingeltasten bleiben vollständig erhalten und werden in das VILLA BUS-System integriert.
- Verhindern die baulichen Gegebenheiten den Einsatz der Einbaukamera, kann stattdessen auch eine externe Kamera an den Einbaulautsprecher angeschlossen werden.

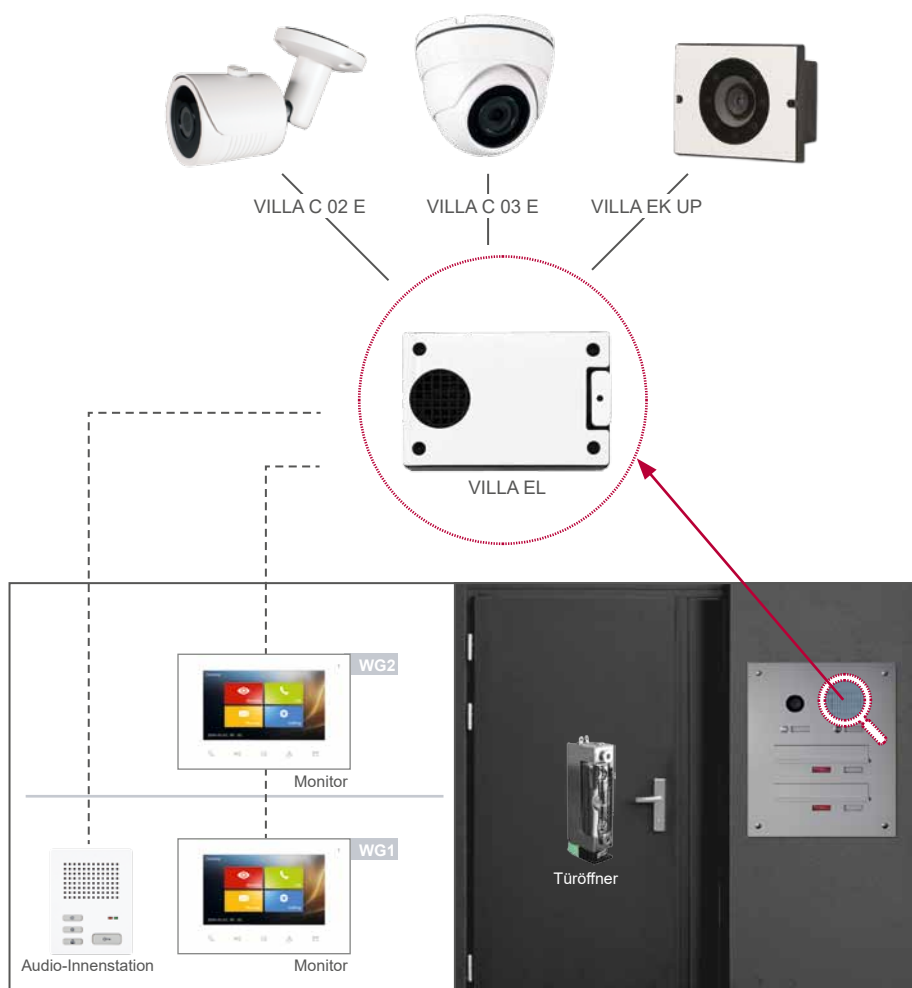

## VILLA EINBAU

VIDEO • AUDIO • EINBAU

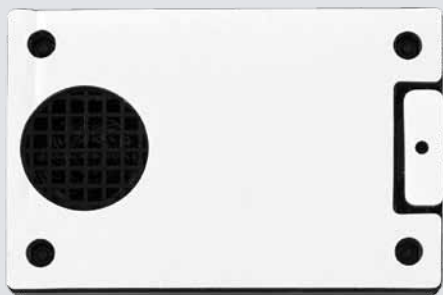

### VILLA EL EINBAULAUSPRECHER

Einbaulautsprecher Audio für das VILLA 2-Draht-BUS-System, z. B. zum Einbau in Briefkastenanlagen, Befestigung über Klebepad oder bauseits vorhandene Vorrichtung, Anschlüsse für bis zu 8 Klingeln, Anschlussmöglichkeit für eine externen Kamera VILLA C 02 E oder C 03 E bzw. VILLA EK UP, integrierter Lautsprecher, Mikrofon lässt sich zur Entkopplung um bis zu 25 cm vom Gehäuse lösen, Lautstärke über Potentiometer einstellbar, Dauer Türöffnerkontakt über Potentiometer bis 300 Sekunden einstellbar, Status-LED für BUS-Spannung, Schutzart IP33, Belastbarkeit potentialfreier Türöffnerkontakt max. 30VDC / 12VAC, 1A, Abmessungen: 120x80x22 mm

Artikel-Gruppe **150502** / VPE 1

Artikel-Nr. **VILLA EL**



### VILLA EK UP EINBAUKAMERA UNTERPUTZ

Einbaukamera für das VILLA 2-Draht-BUS-System als Erweiterung für den Einbaulautsprecher VILLA EL, Farbkamera mit 90° Erfassungswinkel, Kameraoptik mechanisch schwenkbar, Farbkamera für Tag- und Nachtbetrieb mit LED-Beleuchtung, Befestigung über Klebepad oder bauseits vorhandene Vorrichtung, Schutzart IP66, inkl. Anschlussleitung an den VILLA EL, erforderlicher Kameralinsen-Ausschnitt: Ø 51,0 mm, Abmessungen: 93x70x46 mm

Artikel-Gruppe **150502** / VPE 1

Artikel-Nr. **VILLA EK UP**





**VILLA C 02 E**  
**SET EXTERNE FARB-STABKAMERA**  
**FÜR EINBAULAUTSPRECHER VILLA EL**

VILLA C 02 E enthält eine externe Farb-Außenkamera im robustem Gehäuse mit einstellbarem Gelenkarm, mit einer integrierten automatischen Tag-/Nachtschaltung (glasklare und hochauflösende Sicht bei Nacht durch Ausleuchtung mit Infrarot-LEDs),  
 2,0 Megapixel Kamera,  
 Kamera CMOS PAL,  
 Brennweite 3,6 mm,  
 Spannungsversorgung 12VDC,  
 Nennstrom 350 mA,  
 SET inkl. Netzteil 12VDC, 0,88 A,  
 zur Montage auf Hutschiene 1,5TE und Anschlussleitung für den Einbaulautsprecher VILLA EL

Artikel-Gruppe **150502** / VPE 1  
 Artikel-Nr. **VILLA C 02 E**



**VILLA C 03 E**  
**SET EXTERNE FARB-DOMKAMERA**  
**FÜR EINBAULAUTSPRECHER VILLA EL**

VILLA C 03 E enthält eine externe Farb-Domkamera im robustem Gehäuse mit schwenk- und neigbarem Kugelkopf, mit einer integrierten automatischen Tag-/Nachtschaltung (glasklare und hochauflösende Sicht bei Nacht durch Ausleuchtung mit Infrarot-LEDs),  
 2,0 Megapixel Kamera,  
 Kamera CMOS PAL,  
 Brennweite 3,6 mm,  
 Spannungsversorgung 12VDC,  
 Nennstrom 250 mA,  
 SET inkl. Netzteil 12VDC, 0,88 A,  
 zur Montage auf Hutschiene 1,5TE und Anschlussleitung für den Einbaulautsprecher VILLA EL

Artikel-Gruppe **150502** / VPE 1  
 Artikel-Nr. **VILLA C 03 E**



**VILLA AP C**  
**AUFPUTZGEHÄUSE**  
**ZUR MONTAGE EXTERNER**  
**KAMERAS**

Aufputzgehäuse aus Aluminium-Druckguss zur Montage der externen Kameras VILLA C 02 und VILLA C 03, mit mehreren Gummi-Blindstopfen M25 zur Kabeleinführung, diverse Schrauböffnungen zum Befestigen unterschiedlicher Kameras, Farbe weiß pulverbeschichtet

Artikel-Gruppe **150502** / VPE 1  
 Artikel-Nr. **VILLA AP C**

## VILLA SPRECHANLAGEN-SETS

CLEVERE PROFI-SETS ZUM UNSCHLAGBAREN VORTEILSPREIS



### Einfach genial und schnell installiert

Optimal aufeinander abgestimmte Komponenten für Ein- oder Zwei-Familienhäuser ermöglichen einen schnellen, reibungslosen Ablauf – von der Bestellung bis zur Inbetriebnahme.

Die VILLA Sprechanlagen-Sets sind jederzeit mit zusätzlichen Komponenten aus unserem Zubehör erweiterbar!





**VILLA AP SET 1 FI**  
**1-FAMILIEN-SET**  
**MIT INTEGRIERTER GESICHTSERKENNUNG**

1-Familien-Set VILLA VIDEO Freisprechanlage für 2-Draht-BUS-Technik, Zutritt über integrierte 3D-Gesichtserkennungstechnologie und standardmäßig zugehöriger Bluetooth-Schnittstelle (konfigurierbar über die kostenlose ACR-BT App für Android und iOS, inkl. Zutrittsverwaltung und Protokollierung)

bestehend aus:

- 1x VILLA AP 1 AS FI Türstation mit einer Klingeltaste
- 1x VILLA M 7" Touchscreen-Farbmonitor
- 1x VILLA NG Hutschienennetzteil

Artikel-Gruppe **150502** / VPE 1  
 Artikel-Nr. **VILLA AP Set 1 FI**

**VILLA AP SET 2 FI**  
**2-FAMILIEN-SET**  
**MIT INTEGRIERTER GESICHTSERKENNUNG**

2-Familien-Set VILLA VIDEO Freisprechanlage für 2-Draht-BUS-Technik, Zutritt über integrierte 3D-Gesichtserkennungstechnologie und standardmäßig zugehöriger Bluetooth-Schnittstelle (konfigurierbar über die kostenlose ACR-BT App für Android und iOS, inkl. Zutrittsverwaltung und Protokollierung)

bestehend aus:

- 1x VILLA AP 2 AS FI Türstation mit zwei Klingeltasten
- 2x VILLA M 7" Touchscreen-Farbmonitor
- 1x VILLA NG Hutschienennetzteil

Artikel-Gruppe **150502** / VPE 1  
 Artikel-Nr. **VILLA AP Set 2 FI**

## VILLA SPRECHANLAGEN-SETS

FINGERPRINT • BLUETOOTH • VIDEO • 7" TOUCHSCREEN-FARBMONITOR • AUFPUTZ



### VILLA AP SET 1 FP 1-FAMILIEN-SET MIT INTEGRIERTEM FINGERPRINT

1-Familien-Set VILLA VIDEO Freisprechanlage für 2-Draht-BUS-Technik, Zutritt über Fingerprint-Leser und Smartphone-Bluetooth-App für Android und iOS, inkl. Zutrittsverwaltung und Protokollierung

bestehend aus:

- 1x VILLA AP 1 AS FP Türstation mit einer Klingeltaste
- 1x VILLA M 7" Touchscreen-Farbmonitor
- 1x VILLA NG Hutschienennetzteil

Artikel-Gruppe **150502** / VPE 1

Artikel-Nr. **VILLA AP Set 1 FP**

### VILLA AP SET 2 FP 2-FAMILIEN-SET MIT INTEGRIERTEM FINGERPRINT

2-Familien-Set VILLA VIDEO Freisprechanlage für 2-Draht-BUS-Technik, Zutritt über Fingerprint-Leser und Smartphone-Bluetooth-App für Android und iOS, inkl. Zutrittsverwaltung und Protokollierung

bestehend aus:

- 1x VILLA AP 2 AS FP Türstation mit zwei Klingeltasten
- 2x VILLA M 7" Touchscreen-Farbmonitor
- 1x VILLA NG Hutschienennetzteil

Artikel-Gruppe **150502** / VPE 1

Artikel-Nr. **VILLA AP Set 2 FP**

RFID ■ BLUETOOTH ■ VIDEO ■ 7" TOUCHSCREEN-FARBMONITOR ■ AUFPUTZ



#### VILLA AP SET 1 RL 1-FAMILIEN-SET MIT INTEGRIERTEM RFID UND BLUETOOTH

1-Familien-Set VILLA VIDEO Freisprechanlage für 2-Draht-BUS-Technik.

Zutritt über RFID-Leser und Smartphone-Bluetooth-App für Android und iOS, inkl. Zutrittsverwaltung und Protokollierung

bestehend aus:

- 1x VILLA AP 1 AS RL Türstation mit einer Klingeltaste
- 1x VILLA M 7" Touchscreen-Farbmonitor
- 1x VILLA NG Hutschienennetzteil

Die RFID-Transponder VILLA K (Karte) und VILLA C (Chip) sind als Zubehör erhältlich. Zur Verwendung der Bluetooth-App ist je User ein RFID-Transponder erforderlich.

Artikel-Gruppe **150502** / VPE 1  
Artikel-Nr. **VILLA AP Set 1 RL**

#### VILLA AP SET 2 RL 2-FAMILIEN-SET MIT INTEGRIERTEM RFID UND BLUETOOTH

2-Familien-Set VILLA VIDEO Freisprechanlage für 2-Draht-BUS-Technik.

Zutritt über RFID-Leser und Smartphone-Bluetooth-App für Android und iOS, inkl. Zutrittsverwaltung und Protokollierung

bestehend aus:

- 1x VILLA AP 2 AS RL Türstation mit zwei Klingeltasten
- 2x VILLA M 7" Touchscreen-Farbmonitor
- 1x VILLA NG Hutschienennetzteil

Die RFID-Transponder VILLA K (Karte) und VILLA C (Chip) sind als Zubehör erhältlich. Zur Verwendung der Bluetooth-App ist je User ein RFID-Transponder erforderlich.

Artikel-Gruppe **150502** / VPE 1  
Artikel-Nr. **VILLA AP Set 2 RL**

# VILLA SPRECHANLAGEN-SETS

RFID • BLUETOOTH • AUDIO • AUFPUTZ



## VILLA AUDIO SET 1 RL 1-FAMILIEN-SET MIT INTEGRIERTEM RFID UND BLUETOOTH

1-Familien-Set VILLA AUDIO Freisprechanlage für 2-Draht-BUS-Technik, Zutritt über RFID-Leser und Smartphone-Bluetooth-App für Android und iOS, inkl. Zutrittsverwaltung und Protokollierung

bestehend aus:

- 1x VILLA AUDIO 1 AS RL Türstation mit einer Klingeltaste
- 1x VILLA AIS Aufputz-Audio-Innenstation zum Freisprechen
- 1x VILLA NG Hutschienennetzteil

Die RFID-Transponder VILLA K (Karte) und VILLA C (Chip) sind als Zubehör erhältlich. Zur Verwendung der Bluetooth-App ist je User ein RFID-Transponder erforderlich.

Artikel-Gruppe **150502** / VPE 1  
Artikel-Nr. **VILLA Audio Set 1 RL**

## VILLA AUDIO SET 2 RL 2-FAMILIEN-SET MIT INTEGRIERTEM RFID UND BLUETOOTH

2-Familien-Set VILLA AUDIO Freisprechanlage für 2-Draht-BUS-Technik, Zutritt über RFID-Leser und Smartphone-Bluetooth-App für Android und iOS, inkl. Zutrittsverwaltung und Protokollierung

bestehend aus:

- 1x VILLA AUDIO 2 AS RL Türstation mit zwei Klingeltasten
- 2x VILLA AIS Aufputz-Audio-Innenstation zum Freisprechen
- 1x VILLA NG Hutschienennetzteil

Die RFID-Transponder VILLA K (Karte) und VILLA C (Chip) sind als Zubehör erhältlich. Zur Verwendung der Bluetooth-App ist je User ein RFID-Transponder erforderlich.

Artikel-Gruppe **150502** / VPE 1  
Artikel-Nr. **VILLA Audio Set 2 RL**

RFID ▪ VIDEO ▪ 7" TOUCHSCREEN-FARBMONITOR ▪ UNTERPUTZ



### VILLA SET 1 1-FAMILIEN-SET MIT INTEGRIERTEM RFID

1-Familien-Set VILLA VIDEO Freisprechanlage für 2-Draht-BUS-Technik, Zutritt über RFID-Leser

bestehend aus:

- 1x VILLA 1 AS Türstation mit einer Klingeltaste, inkl. UP-Gehäuse
- 1x VILLA M 7" Touchscreen-Farbmonitor
- 1x VILLA NG Hutschienennetzteil

Die RFID-Transponder VILLA K (Karte) und VILLA C (Chip) sind als Zubehör erhältlich.

Artikel-Gruppe **150502** / VPE 1  
Artikel-Nr. **VILLA Set 1**

### VILLA SET 2 2-FAMILIEN-SET MIT INTEGRIERTEM RFID

2-Familien-Set VILLA VIDEO Freisprechanlage für 2-Draht-BUS-Technik, Zutritt über RFID-Leser

bestehend aus:

- 1x VILLA 2 AS Türstation mit zwei Klingeltasten, inkl. UP-Gehäuse
- 2x VILLA M 7" Touchscreen-Farbmonitor
- 1x VILLA NG Hutschienennetzteil

Die RFID-Transponder VILLA K (Karte) und VILLA C (Chip) sind als Zubehör erhältlich.

Artikel-Gruppe **150502** / VPE 1  
Artikel-Nr. **VILLA Set 2**

# VILLA SPRECHANLAGEN-SETS

VIDEO • 7" TOUCHSCREEN-FARBMONITOR • EINBAU



## VILLA EL VIDEO SET 1 1-FAMILIEN-SET MIT EXTERNER FARB-DOMKAMERA

1-Familien-Set VILLA Video Einbau  
für das VILLA 2-Draht-BUS-System

bestehend aus:

- 1x VILLA EL Einbaulautsprecher
- 1x VILLA C 03 E Set externe Farb-Domkamera
- 1x VILLA M 7" Touchscreen-Farbmonitor
- 1x VILLA NG Hutschienennetzteil
- 1x Verbindungskabel Kamera - Lautsprecher

Artikel-Gruppe **150502** / VPE 1  
Artikel-Nr. **VILLA EL Video Set 1**

## VILLA EL VIDEO SET 2 2-FAMILIEN-SET MIT EXTERNER FARB-DOMKAMERA

2-Familien-Set VILLA Video Einbau  
für das VILLA 2-Draht-BUS-System

bestehend aus:

- 1x VILLA EL Einbaulautsprecher
- 1x VILLA C 03 E Set externe Farb-Domkamera
- 2x VILLA M 7" Touchscreen-Farbmonitor
- 1x VILLA NG Hutschienennetzteil
- 1x Verbindungskabel Kamera - Lautsprecher

Artikel-Gruppe **150502** / VPE 1  
Artikel-Nr. **VILLA EL Video Set 2**





**VILLA EL AUDIO SET 1**  
1-FAMILIEN-SET

1-Familien-Set VILLA Audio Einbau  
für das VILLA 2-Draht-BUS-System

bestehend aus:

- 1x VILLA EL Einbaulautsprecher
- 1x VILLA AIS Audio-Innenstation
- 1x VILLA NG Hutschienennetzteil

Artikel-Gruppe **150502** / VPE 1  
Artikel-Nr. **VILLA EL Audio Set 1**

**VILLA EL AUDIO SET 2**  
2-FAMILIEN-SET

2-Familien-Set VILLA Audio Einbau  
für das VILLA 2-Draht-BUS-System

bestehend aus:

- 1x VILLA EL Einbaulautsprecher
- 2x VILLA AIS Audio-Innenstation
- 1x VILLA NG Hutschienennetzteil

Artikel-Gruppe **150502** / VPE 1  
Artikel-Nr. **VILLA EL Audio Set 2**

## VILLA ZUBEHÖR

VIELFÄLTIGE ERWEITERUNGSMÖGLICHKEITEN



Alles für die perfekte Installation Ihrer  
VILLA Türstation – ob Neubau, Sanierung  
oder Renovierung.

## VILLA ZUBEHÖR INNENSTATIONEN



### VILLA M VIDEO-INNENSTATION

7" Touchscreen-Farbmonitor, Wandhalterung, Freisprechfunktion, Mikrofon, Lautsprecher, Sprech-, Türöffner- und Stumm-Taste, für Parallelbetrieb geeignet, Anschlussmöglichkeit eines Etagentasters, Einstellmöglichkeit der Ruflautstärke, unterschiedlicher Klingeltöne sowie Helligkeit und Kontrast, Rufunterscheidung intern/Etagentaster und extern/Türstation, Bildaufnahme mit automatischem Screenshot, SD-Karten-Slot 2 – 32 GB für Videoaufnahmen, 4 Monitore parallel je Klingeltaste möglich (ohne weitere Zusatzgeräte), Spannungsversorgung 30 VDC, Farbe weiß, Abmessungen: 220 x 140 x 24 mm

Artikel-Gruppe **150502** / VPE 1  
Artikel-Nr. **VILLA M**

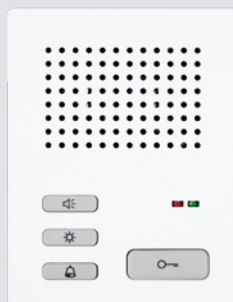

### VILLA AIS AUDIO-INNENSTATION

Aufputz-Audio-Innenstation zum Freisprechen, Wandhalterung, Mikrofon, Lautsprecher, Sprech-, Türöffner-, Internruf-, Licht-, Rufton aus-Taste, Ruftonauswahl, Ruftonlautstärkeregl., LED-Anzeige Ruhe-Zustand und Anruf, Einsatz im Parallelbetrieb zum Monitor als Nebensignalgerät oder Freisprecheinrichtung einsetzbar, Montage auch ohne UP-Dose möglich, potentialfreier Kontakt für Lichtsteuerung, Etagentaster anschließbar, Farbe weiß, Abmessungen: 112 x 87 x 23 mm

Artikel-Gruppe **150502** / VPE 1  
Artikel-Nr. **VILLA AIS**



### VILLA NG STEUER-EINHEIT NETZGERÄT

Netzgerät für Hutschienenmontage, Eingang 230 V, Ausgang 30 VDC, 1 A, für BUS-Leitung, Status-LED, Abmessungen: 144 x 90 x 64 mm/8 TE

Artikel-Gruppe **150502** / VPE 1  
Artikel-Nr. **VILLA NG**

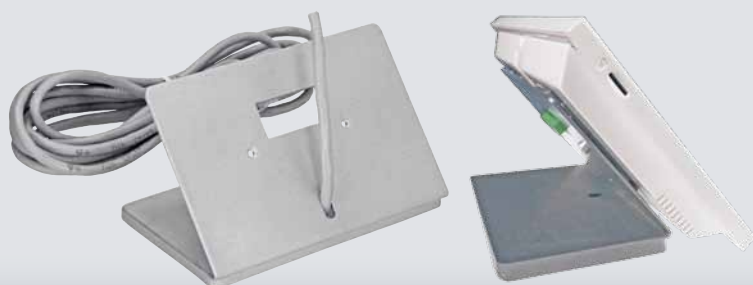

### VILLA TS M TISCHSTÄNDER MIT VERBINDUNGSKABEL

Tischzubehör für VILLA M 7" Touchscreen-Farbmonitor, Metallausführung, Farbe anthrazit, rutschfest, flexible Anschlussleitung 3 m, Monitor nicht im Lieferumfang enthalten

Artikel-Gruppe **150502** / VPE 1  
Artikel-Nr. **VILLA TS M**



### VILLA AR M AUFPUTZRAHMEN

Aufputzrahmen für VILLA M, zur Montage des Monitors ohne Unterputz-Dose, Farbe weiß, Abmessungen: 81 x 83 x 12 mm

Artikel-Gruppe **150502** / VPE 1  
Artikel-Nr. **VILLA AR M**

## VILLA ZUBEHÖR AUSSENSTATIONEN



### VILLA AP AP-DESIGN-RAHMEN

Acryl-Aufputzrahmen für die Türstationen VILLA 1 bis 4 AS, einfache Montage, passt sich optisch an farbige Untergründe an, macht jede Unterputz-Station zur Aufputz-Station, Türstation nicht im Lieferumfang enthalten

Artikel-Gruppe **150502** / VPE 1  
Artikel-Nr. **VILLA AP**



### VILLA AK UNTERPUTZ-AUSGLEICHSKASTEN FÜR VILLA 1 BIS 4 AS

Unterputz-Ausgleichskasten, zum Ausgleich der Putzhöhe für VILLA 1 bis 4 AS, Abmessungen: 185 x 108 x 58 mm

Artikel-Gruppe **150502** / VPE 1  
Artikel-Nr. **VILLA AK**



### VILLA AK 8 AS UNTERPUTZ-AUSGLEICHSKASTEN FÜR VILLA 8 AS

Unterputz-Ausgleichskasten, zum Ausgleich der Putzhöhe für VILLA 8 AS, Abmessungen: 345 x 137 x 65 mm

Artikel-Gruppe **150502** / VPE 1  
Artikel-Nr. **VILLA AK 8 AS**



### VILLA AG WETTERSCHUTZGEHÄUSE FÜR VILLA 1 BIS 4 AS

Aufputzgehäuse in Edelstahlausführung, geeignet für VILLA 1 bis 4 AS Türstationen, Abmessungen: 196 x 123 x 48/58 mm, Türstation nicht im Lieferumfang enthalten

Artikel-Gruppe **150502** / VPE 1  
Artikel-Nr. **VILLA AG**



### VILLA AG 8 AS WETTERSCHUTZGEHÄUSE FÜR VILLA 8 AS

Aufputzgehäuse in Edelstahlausführung, geeignet für VILLA 8 AS Türstationen, Abmessungen: 364,8 x 152 x 68/78 mm, Türstation nicht im Lieferumfang enthalten

Artikel-Gruppe **150502** / VPE 1  
Artikel-Nr. **VILLA AG 8 AS**



### VILLA AP W MONTAGEWINKEL 35° FÜR AP TÜRSTATIONEN

Montagewinkel für AP Video- und Audio-Türstationen, Neigungswinkel 35°, Farbe anthrazit, für Links- oder Rechtsmontage geeignet, Türstation nicht im Lieferumfang enthalten

Artikel-Gruppe **150502** / VPE 1  
Artikel-Nr. **VILLA AP W**



#### VILLA TR2 TRAFO 8 VAC, 2,0A

Hutschienen-Transformator 230 VAC Eingang, 8,8 VAC, 2 A Ausgang, zur Montage auf DIN-Hutschiene 2 TE, z. B. als Spannungsversorgung für bauseits vorhandene Türöffner

Artikel-Gruppe **150502** / VPE 1  
Artikel-Nr. **VILLA TR2**



#### VILLA TÖ TÜRÖFFNER MIT ALARMKONTAKT

Türöffner für BUS-Spannung 30 VDC, Stromaufnahme bei BUS-Spannung 30 VDC: 200 mA, Alarm-/Rückmeldekontakt mit Wechslerkontakt, DIN links/rechts, verstellbare Falle bis 3 mm, mech. Entriegelung, kompatibel zu gängigen Schließblechen und Einsteckschlössern, Abmessungen: 74 x 18,3 x 25,5 mm

Artikel-Gruppe **150502** / VPE 1  
Artikel-Nr. **VILLA TÖ**



#### VILLA C TRANSPONDER-CHIP

Transponder-Chip zum Aktivieren des Türöffnerkontaktes der Türstation, Chip wird direkt an der Türstation eingelernt, Abmessungen: 40 x 30 mm

Artikel-Gruppe **150502** / VPE 1  
Artikel-Nr. **VILLA C**



#### VILLA K TRANSPONDER-KARTE

Transponder-Karte zum Aktivieren des Türöffnerkontaktes der Türstation, Karte wird direkt an der Türstation eingelernt, Abmessungen: 85 x 53 mm

Artikel-Gruppe **150502** / VPE 1  
Artikel-Nr. **VILLA K**

# VILLA ZUBEHÖR STEUER- UND RELAISMODULE

FÜR DAS VILLA 2-DRAHT-BUS-SYSTEM



## VILLA BE MULTIFUNKTIONS-BUS-EINGANGSMODUL

Multifunktions-BUS-Eingang für das VILLA 2-Draht-BUS-System, Adresse frei wählbar, mit einem potentialfreien Eingang sowie einem Spannungsausgang (Energieversorgung für evtl. Sensoren) mit 12V DC und einer max. Belastung von 50 mA, Schutzart IP20,

Abmessungen: 49x51x22mm

Artikel-Gruppe **150502** / VPE 1

Artikel-Nr. **VILLA BE**



## VILLA BR MULTIFUNKTIONS-BUS-RELAIS-MODUL

Multifunktions-BUS-Relais für das VILLA 2-Draht-BUS-System, Adresse frei wählbar, entweder zur Ansteuerung durch eine Klingeltaste an der Türstation (z. B. für externe Läutwerke), zur Ansteuerung durch die Türöffnertaste oder der Funktionstaste am Monitor (z. B. für Licht an) sowie zur Ansteuerung durch das BUS-Eingangsmodul VILLA BE, potentialfreier Ausgangs-Kontakt, Belastbarkeit 30 VDC / 12VAC, 1A, Zeitverzögerung bis 300 Sek.,

Schutzart IP20,

Abmessungen: 49x51x22mm

Artikel-Gruppe **150502** / VPE 1

Artikel-Nr. **VILLA BR**

### BESTIMMUNGSGEMÄSSER GEBRAUCH

Die Kombination aus dem BUS-Eingangsmodul VILLA BE und BUS-Ausgangsmodul VILLA BR ermöglichen intelligente und komfortable Anwendungen im VILLA 2-Draht-BUS-System.

### BESTIMMUNGSGEMÄSSER GEBRAUCH

Das Ausgangsmodul lässt sich über das Eingangsmodul VILLA BE, die Klingeltasten der Türstationen oder die Sensortasten des Monitors VILLA M ansteuern.

ANWENDUNGSBEISPIELE  
BEI VERWENDUNG DES EINGANGSMODULS VILLA BE UND DES AUSGANGSMODULS  
VILLA BR

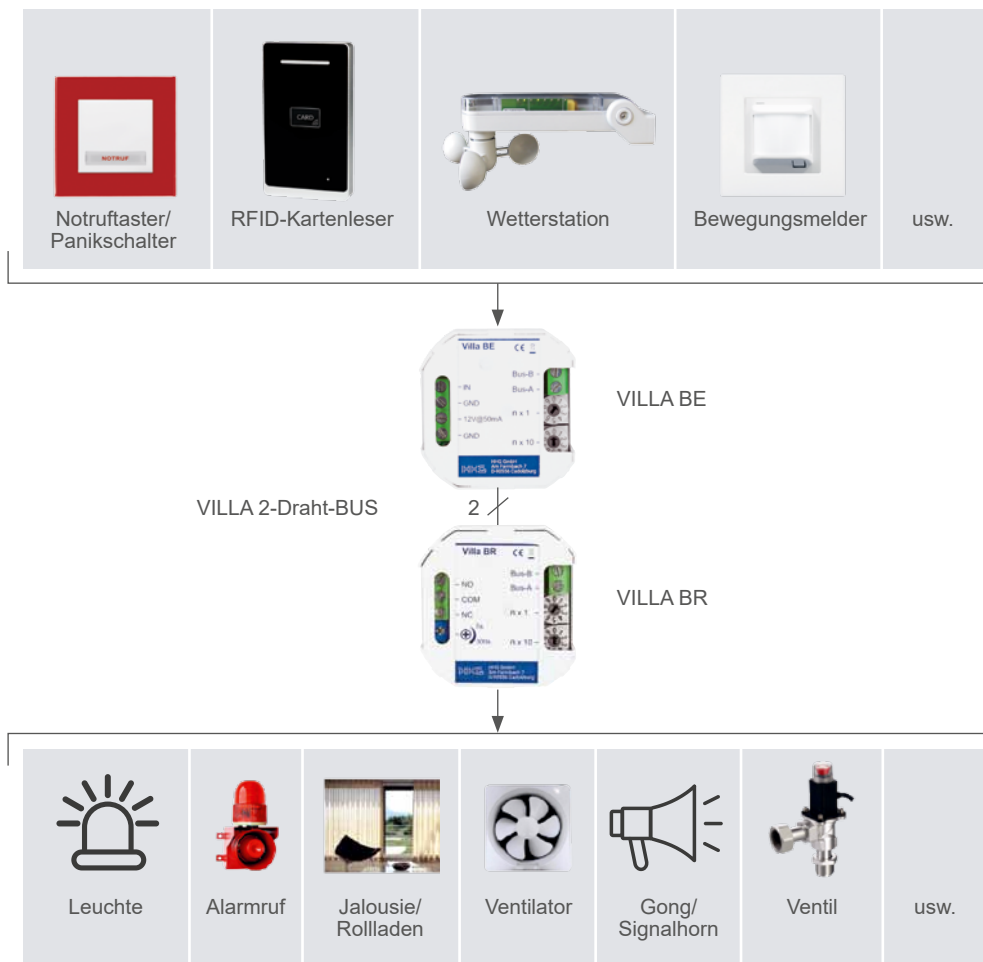

BEISPIEL FÜR EINE DREHKODIERADRESSE

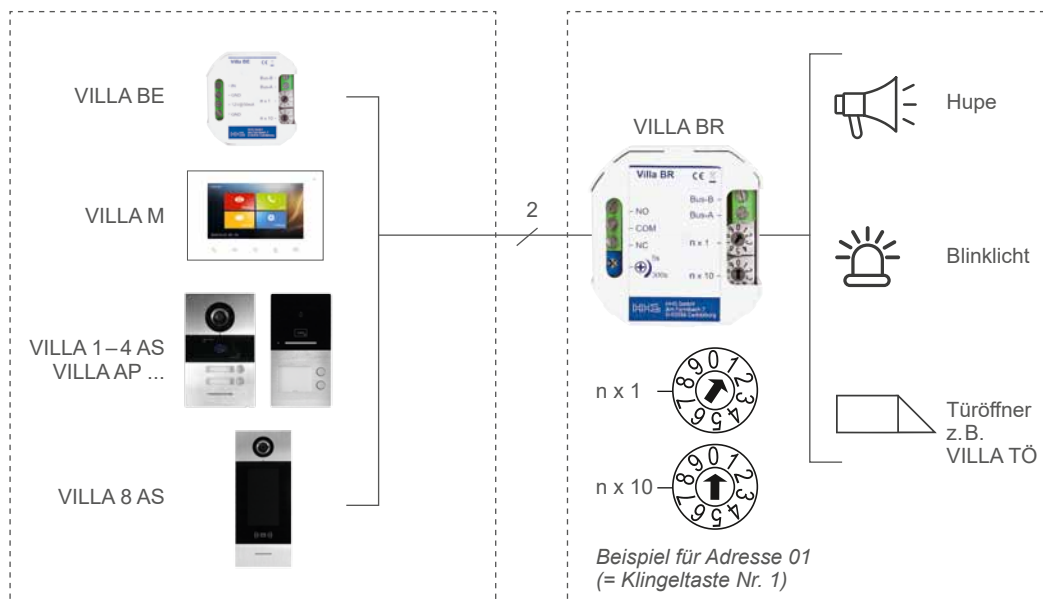

# VILLA ZUBEHÖR EXTERNE KAMERAS

FÜR DAS VILLA 2-DRAHT-BUS-SYSTEM



## VILLA C 02 EXTERNE FARB-STABKAMERA

VILLA C 02 ist eine externe Farb-Außenkamera im robustem Gehäuse mit einstellbarem Gelenkarm, mit einer integrierten automatischen Tag-/Nachtumschaltung (Nachtmodus: schwarz/weiß mit IR-LEDs), kann mit Hilfe des Kamera Interfaces VILLA CI an VILLA Video-Sprechanlagen angebunden werden,  
2,0 Megapixel Kamera,  
Kamera CMOS PAL,  
Brennweite 3,6 mm,  
Schutzart IP66,  
Spannungsversorgung 12VDC, 700 mA,  
Abmessungen: 157x70xØ 66 mm

Artikel-Gruppe 150502 / VPE 1  
Artikel-Nr. VILLA C 02



## VILLA C 03 EXTERNE FARB-DOMKAMERA

VILLA C 03 ist eine externe Farb-Domkamera im robustem Gehäuse, mit schwenk- und neigbarem Kugelkopf mit einer integrierten automatischen Tag-/Nachtumschaltung (Nachtmodus: schwarz/weiß mit IR-LEDs), kann mit Hilfe des Kamera Interfaces VILLA CI an VILLA Video-Sprechanlagen angebunden werden,  
2,0 Megapixel Kamera,  
Kamera CMOS PAL,  
Brennweite 3,6 mm,  
Schutzart IP66,  
Spannungsversorgung 12VDC, 550 mA,  
Abmessungen: 94,5xØ 76 mm

Artikel-Gruppe 150502 / VPE 1  
Artikel-Nr. VILLA C 03



## VILLA CI KAMERA INTERFACE

Das Kamera Interface VILLA CI wird zur Adressierung einer externen Kamera – VILLA C 02 oder C 03 – im VILLA 2-Draht-BUS-System benötigt. Pro Kamera ist hierbei ein VILLA CI erforderlich, Schutzart IP20, Abmessungen: 55x55x24 mm

Artikel-Gruppe 150502 / VPE 1  
Artikel-Nr. VILLA CI

**HINWEIS:**  
Für VILLA 8 AS und VILLA EL ist kein VILLA CI erforderlich. Hier ist nur eine externe Kamera anschließbar.



## VILLA TR1 NETZGERÄT 12VDC, 0,88A

Hutschienen-Schaltnetzteil, 100...240VAC Eingang, 12VDC, 0,88A Ausgang, zur Montage auf DIN-Hutschiene 1,5 TE, z. B. als Spannungsversorgung für eine externe Kamera

Artikel-Gruppe 150502 / VPE 1  
Artikel-Nr. VILLA TR1



## VILLA AP C AUFPUTZGEHÄUSE ZUR MONTAGE EXTERNER KAMERAS

Aufputzgehäuse aus Aluminium-Druckguss zur Montage der externen Kameras VILLA C 02 und VILLA C 03, mit mehreren Gummi-Blindstopfen M25 zur Kabeleinführung, diverse Schrauböffnungen zum Befestigen unterschiedlicher Kameras, Farbe weiß pulverbeschichtet

Artikel-Gruppe 150502 / VPE 1  
Artikel-Nr. VILLA AP C



## VILLA MUSTERKOFFER



### VILLA MK VILLA MUSTERKOFFER UP, RFID

Musterkoffer VILLA MK, bestückt mit  
1x Monitor VILLA M, 1x Türstation VILLA 1 AS,  
mit RFID-Funktion,  
1x Netzgerät VILLA NG,  
2x Transponder-Karte VILLA K,  
fertig verdrahtet und voll funktionsfähig,  
inkl. LED-Anzeige für Türöffnerkontakt,  
mit Anschlussleitung 230VAC

Artikel-Gruppe **150502** / VPE 1  
Artikel-Nr. **VILLA MK**



### VILLA MK AP RL VILLA MUSTERKOFFER AP, RFID, BLUETOOTH

Musterkoffer VILLA MK AP RL, bestückt mit  
1x Monitor VILLA M,  
1x Türstation VILLA AP 1 AS RL  
mit Bluetooth- und RFID-Funktion,  
1x Netzgerät VILLA NG,  
2x Transponder-Karte VILLA K,  
fertig verdrahtet und voll funktionsfähig,  
inkl. LED-Anzeige für Türöffnerkontakt,  
mit Anschlussleitung 230VAC

Artikel-Gruppe **150502** / VPE 1  
Artikel-Nr. **VILLA MK AP RL**



### VILLA MK 8 AS VILLA MUSTERKOFFER AP, RFID

Musterkoffer VILLA MK 8 AS, bestückt mit  
1x Monitor VILLA M, 1x Türstation VILLA 8 AS,  
mit RFID-Funktion,  
1x Netzgerät VILLA NG,  
2x Transponder-Karte VILLA K,  
fertig verdrahtet und voll funktionsfähig,  
inkl. LED-Anzeige für Türöffnerkontakt,  
mit Anschlussleitung 230VAC

Artikel-Gruppe **150502** / VPE 1  
Artikel-Nr. **VILLA MK 8 AS**



# VILLA MOBILE TÜRKOMMUNIKATION

FÜR DAS VILLA 2-DRAHT-BUS-SYSTEM

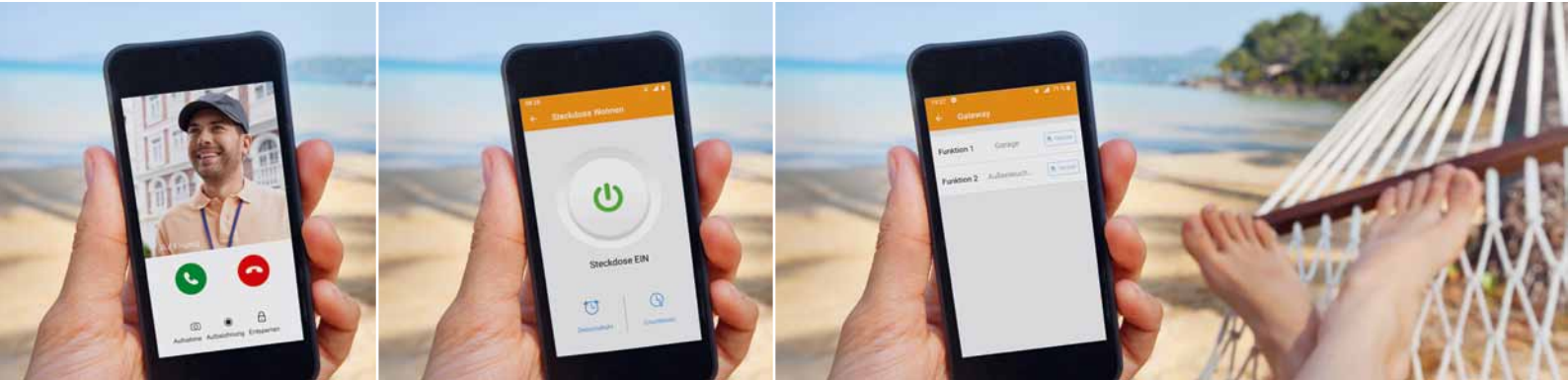

## Jederzeit und an jedem Ort die Haustüre im Blick!

Die VILLA MOBILE Türkommunikation sorgt für Ihre Sicherheit und grenzenlose Freiheit.

- kostenfreie Nutzung der App **iLifestyle (Android)** und **iLifestyle Cloud (iOS)**
- Einbindung von bis zu 10 Smartphones möglich
- Push-Mitteilungen
- Live-Bild- und Audioübertragung auf das Smartphone
- Zuhause und weltweit unterwegs verfügbar
- Blick durch die Kamera mit dem Smartphone
- Bild- und Videoaufzeichnung, inkl. Zeitleiste
- Tür- und Torsteuerung
- Relaisaktivierung (z. B. zur Lichtsteuerung und Garagentorantrieb)
- Ansteuerung und Einstellung von Szenarien über Zeitschaltprogramm beim WLAN Schutzkontakt-Zwischenstecker
- Einrichtung von Sprungtasten (Verknüpfung zu weiteren Apps)

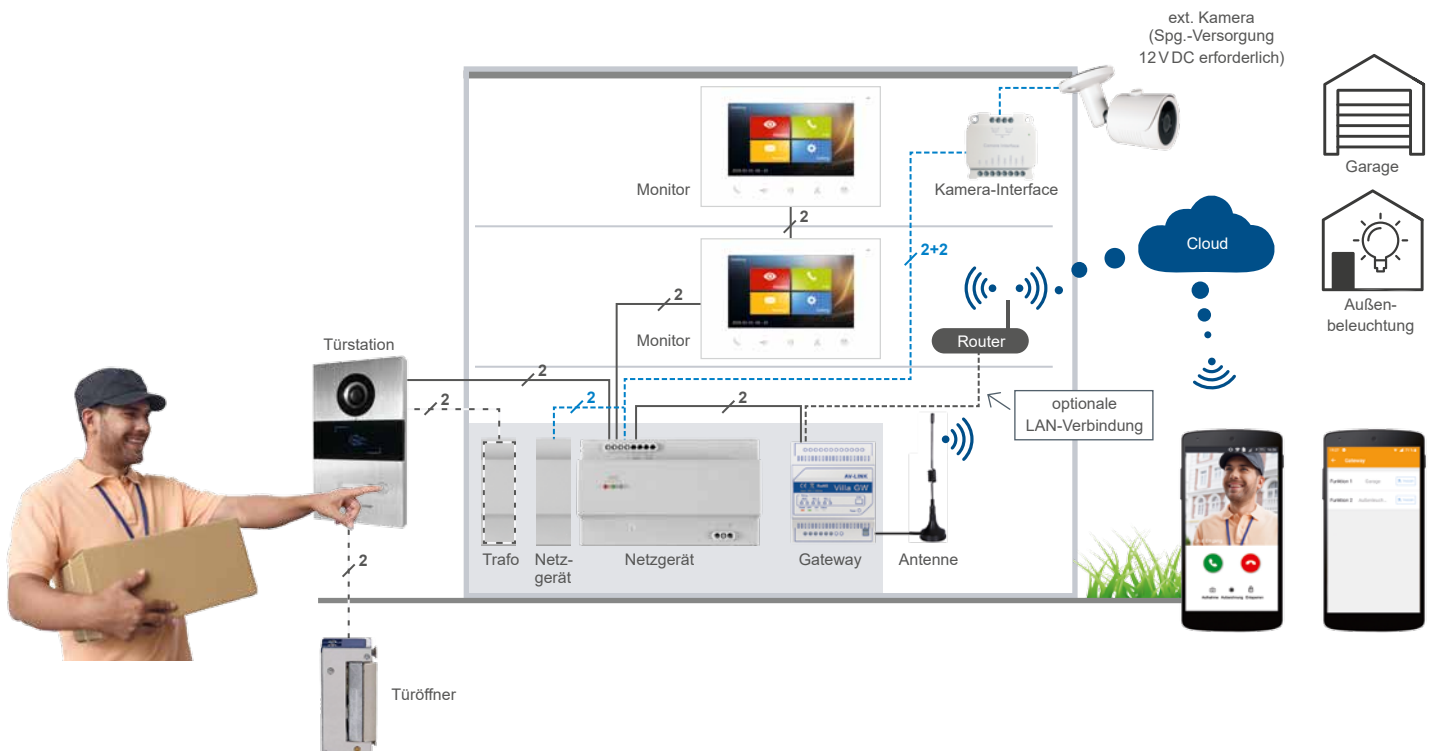

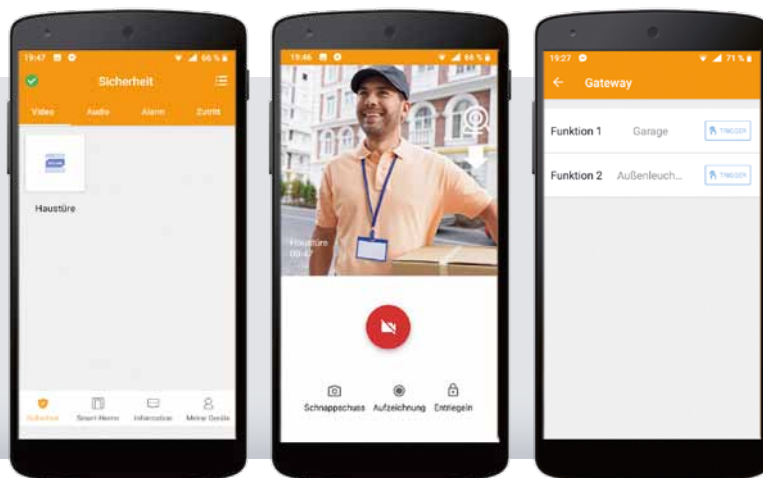

### VILLA GW AV-LINK GATEWAY

Smarthome-LAN/WLAN-Gateway zur Verbindung von VILLA Videosprechanlagen mit der iLifestyle App (Android) bzw. iLifestyle Cloud (iOS), Reiheneinbaugerät mit 4 Teilungseinheiten, inkl. WLAN-Antenne, VILLA BUS-Anschluss, RJ45-Port für LAN-Verbindung zum Router, LED-Statusanzeigen, erlaubt die Annahme von Gesprächen (Audio- und Videoübertragung) verbundener VILLA Videosprechanlagen sowie einen Blick durch die Kamera über die App, die beiden integrierten potentialfreien Relais können z. B. für eine Lichtschaltung direkt aus der App aktiviert werden.

**Aufgrund der verschlüsselten Kommunikation ist je Wohneinheit ein separates VILLA Gateway erforderlich.**

Artikel-Gruppe 150504 / VPE 1  
Artikel-Nr. VILLA GW

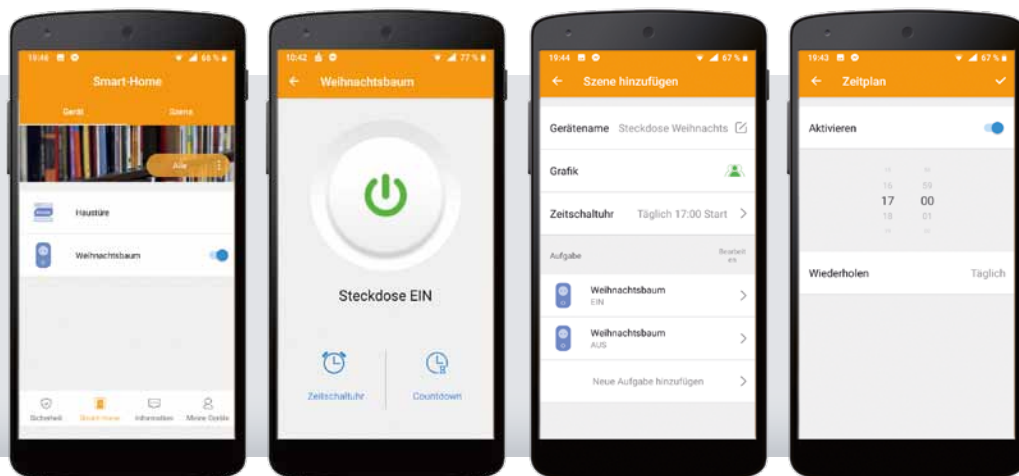

### VILLA SW WIFI-STECKDOSE

Smarthome-WLAN-Zwischenstecker, für die WLAN-Anbindung zur iLifestyle App (Android) bzw. iLifestyle Cloud (iOS) zum Schalten verbundener Verbraucher per Smartphone, Einlern- und Schalttaste mit LED Anzeige, Nennspannung 100–240 VAC, Nennstrom 10A (max), max. Schaltleistung 2200W, WLAN-Frequenz 2,4 GHz, Zeitschaltprogramm und Countdown integriert

Artikel-Gruppe 150504 / VPE 1  
Artikel-Nr. VILLA SW

# VILLA FUNKGONGS

FÜR DEN EINSATZ IM VILLA BUS-BETRIEB



## Die mobilen VILLA FUNKGONGS

Flexibel. Formschön. Mobil. Passen sich Ihrer Lebensweise an.

Eine unmittelbare, unkomplizierte Integration des Funk-BUS-Sender in Ihre VILLA Türstation ermöglicht eine direkte Übertragung des Klingelrufs an Ihren frei positionierbaren VILLA Funkgong.

- Funktechnologie 433MHz
- Funkreichweite bis zu 150m im Außenbereich
- Funk-BUS-Sender inklusive (die Betätigung des Gonges erfolgt über die Klingeltaste der VILLA Türstation)
- einstellbare Lautstärke und 32 Melodien
- optische Klingelruf-Anzeige
- Nachtlichtfunktion ein-/ausschaltbar
- Empfänger zum Einstecken in eine Steckdose 230V
- erhältlich in den Farben schwarz und weiß

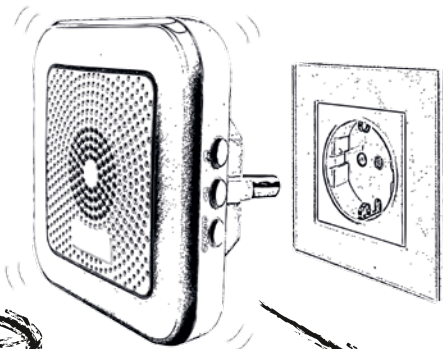

Mit dem VILLA Funkgong gehört das lästige „Bin im Garten“-Schild-aufhängen in Zukunft der Vergangenheit an.



Einfach den VILLA Funkgong in eine Steckdose stecken und unbeschwert das Leben genießen – kein Besuch wird mehr verpasst!



### VILLA BR G S FUNKGONG SCHWARZ MIT BUS-SENDER

Funkgong inklusive Funk-BUS-Sender zum Betrieb am VILLA BUS, die Betätigung des Gongs erfolgt über die Klingeltaste der VILLA Türstation, die Adressierung der Klingeltaste erfolgt über Drehschalter am Sender, Farbe schwarz

Artikel-Gruppe 150502 / VPE 1  
Artikel-Nr. **VILLA BR G S**



### VILLA BR G W FUNKGONG WEIß MIT BUS-SENDER

Funkgong inklusive Funk-BUS-Sender zum Betrieb am VILLA BUS, die Betätigung des Gongs erfolgt über die Klingeltaste der VILLA Türstation, die Adressierung der Klingeltaste erfolgt über Drehschalter am Sender, Farbe weiß

Artikel-Gruppe 150502 / VPE 1  
Artikel-Nr. **VILLA BR G W**

### Gemeinsame Produkteigenschaften VILLA BR G S und BR G W

- Ansteuerung des Gongs erfolgt über die Klingeltaste der VILLA Türstation
- Schutzart IP20
- Empfänger zum Einstecken in die Steckdose 230 VAC
- LED-Blinklicht bei Klingelruf
- 32 Melodien
- 4-stufig einstellbare Lautstärken bis 96 dB
- Funktionswahl:
  - a) nur Melodie, b) Melodie und Blinklicht, c) nur Blinklicht
- Nachlichtfunktion ein-/ausschaltbar
- Reichweite im Freien bis zu 150 m
- Funkfrequenz 433 MHz
- Multifunktions-BUS-Sender für das VILLA 2-Draht-BUS-System
- Adresse der verknüpften Klingeltaste einstellbar
- im Auslieferungszustand sind Sender und Gong bereits verknüpft
- Abmessungen: 80 x 83 x 69 mm (Empfänger)  
49 x 51 x 22 mm (BUS-Sender)

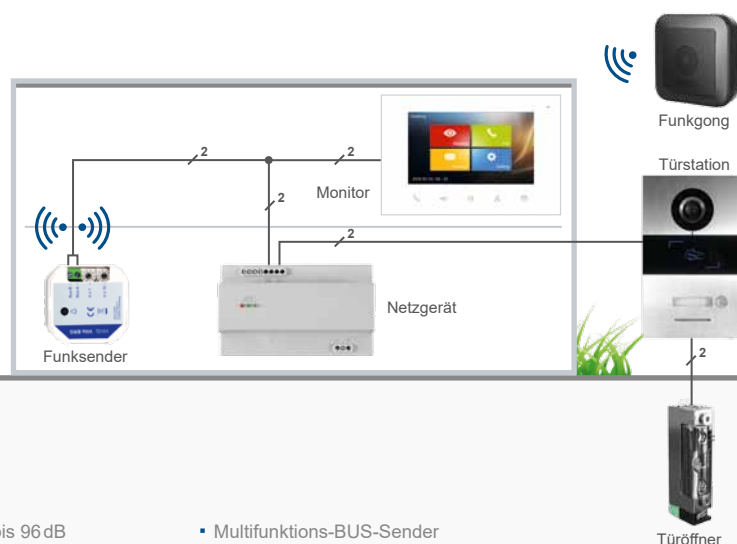

# VILLA FUNKGONGS

FÜR DEN STAND-ALONE-BETRIEB



## Die stand-alone VILLA FUNKGONGS

Enorm flexible Handhabung. Überall einsetzbar.

Frei positionierbar durch mobilen Funktaster (Sender) und Steckdosen-Funkgong (Empfänger) für das Klingelsignal.

- Funktechnologie 433 MHz
- Funkreichweite bis zu 150 m im Außenbereich
- batterieloser Funktaster (Sender)
- einstellbare Lautstärke und 32 Melodien
- optische Klingelruf-Anzeige
- Nachtlichtfunktion ein-/ausschaltbar
- Empfänger zum Einstecken in eine Steckdose 230 V
- inklusive Klebepad und Befestigungsschrauben für den Funktaster
- erhältlich in den Farben schwarz und weiß

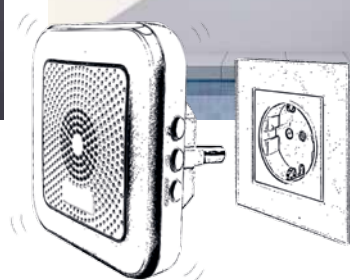



#### VILLA FGS FUNKGONG SCHWARZ

Funkgong (Empfänger) inklusive Funktaster (Sender),  
Funktaster (Sender) batterieles durch Piezoeffekt,  
Farbe schwarz

Artikel-Gruppe **150502** / VPE 1  
Artikel-Nr. **VILLA FGS**



#### VILLA FGW FUNKGONG WEIß

Funkgong (Empfänger) inklusive Funktaster (Sender),  
Funktaster (Sender) batterieles durch Piezoeffekt,  
Farbe weiß

Artikel-Gruppe **150502** / VPE 1  
Artikel-Nr. **VILLA FGW**

#### Gemeinsame Produkteigenschaften

##### VILLA FGS und FGW

- Funktaster (Sender) für Außenmontage
- Schutzart IP20
- Empfänger zum Einstecken in die Steckdose 230 VAC
- LED-Blinklicht bei Klingelruf
- 32 Melodien
- 4-stufig einstellbare Lautstärken bis 96 dB
- Funktionswahl:
  - a) nur Melodie, b) Melodie und Blinklicht, c) nur Blinklicht
- Nachtlichtfunktion ein-/ausschaltbar
- im Auslieferungszustand sind Funktaster (Sender) und Gong bereits verknüpft
- Reichweite im Freien bis zu 150 m
- Funkfrequenz 433 MHz
- Abmessungen: 80 x 80 x 67 mm (Empfänger)  
83 x 45 x 30 mm (Funktaster (Sender))

# VILLA ZUTRITTSKONTROLLE

RFID • BLUETOOTH



**Intelligente und komfortable Zutrittskontrolle!**  
Per RFID-Kartenleser und mit integrierter Bluetooth-Schnittstelle über das Smartphone.

VILLA RL 12/30 ist ein Stand-alone RFID-Kartenleser und mit einer Bluetooth-Schnittstelle ausgestattet. Der Kartenleser ist für die Aufputzmontage im Innen- und Außenbereich geeignet.

Das Geräte ermöglicht eine intelligente und komfortable Zutrittskontrolle über die kostenlose [ACR-BT App](#) auf Android und iOS Smartphone-Geräten. Mit der App lassen sich RFID-Karten einlernen, verwalten und löschen. Darüber hinaus lassen sich Zutritte erteilen sowie temporär ausstellen und verwalten.

Die App ermöglicht das Duplizieren, Importieren und Protokollieren der Zugangsdaten. Zur Verwendung der Bluetooth-App ist je User ein RFID-Transponder erforderlich.

Bei einer vorliegender Spannungsversorgung von 230VAC, ermöglicht unser als Zubehör erhältliches Netzteil [VILLA NT RL](#) die erforderliche Eingangsspannung von 12VDC. Das Netzteil eignet sich zum Einbau in vorhandene Unterputz- oder Aufputzdosen.

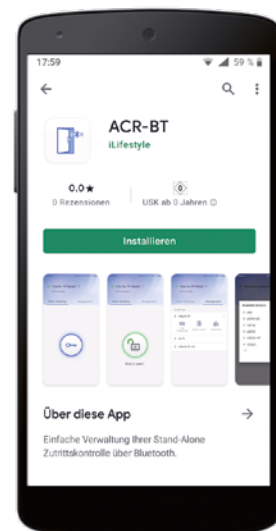





#### VILLA RL 12/30 STAND-ALONE RFID-KARTEN- LESER 12VDC/AC INKL. BLUETOOTH UND APP-STEUERUNG

Stand-alone Gerät zur Zutrittskontrolle, Spannungsversorgung 12VAC/DC, Abmessungen: 135x76x22mm

Zur Verwendung der Bluetooth-App ist je User ein RFID-Transponder erforderlich.

Artikel-Gruppe **150502** / VPE 1  
Artikel-Nr. **VILLA RL 12/30**



#### VILLA NT RL NETZTEIL UP 12VDC FÜR VILLA RL

Netzteil UP 230VAC Eingang, 12VDC Ausgang, 416mA, 5W, kann als Spannungsversorgung für VILLA RL 12/30 bei vorliegender Anschlussspannung 230V AC verwendet werden, Schutzart IP31, inkl. Anschlussleitungen, zur Montage in UP/AP-Dosen, Abmessungen: 55x26x23mm

Artikel-Gruppe **150502** / VPE 1  
Artikel-Nr. **VILLA NT RL**



#### VILLA C RFID-TRANSPONDER-CHIP

Transponder-Chip zum Aktivieren des Türöffnerkontaktes des RFID-Kartenlesers, Chip wird direkt am RFID-Kartenleser eingelernt, Abmessungen: 40x30mm

Artikel-Gruppe **150502** / VPE 1  
Artikel-Nr. **VILLA C**



#### VILLA K RFID-TRANSPONDER-KARTE

Transponder-Karte zum Aktivieren des Türöffnerkontaktes des RFID-Kartenlesers, Karte wird direkt am RFID-Kartenleser eingelernt, Abmessungen: 85x53mm

Artikel-Gruppe **150502** / VPE 1  
Artikel-Nr. **VILLA K**

#### Produkteigenschaften VILLA RL 12/30

- Transponder-Lesegerät zum berührungslosen Lesen von RFID-Karten und -Chips
- zur Verwendung der Bluetooth-App ist je User ein RFID-Transponder erforderlich
- Anzahl RFID-Transponder: 50  
Kartenlesenähe: ≤ 20mm
- integrierte Bluetooth-Schnittstelle, konfigurierbar über die kostenlose ACR-BT App für Android und iOS Smartphone
- Auslösen des Türöffners mittels RFID-Karten und -Chips und/oder Bluetooth-Schnittstelle
- Zutrittskontrolle und -verwaltung
- Zutrittsberechtigungen temporär ausstellen und verwalten
- Duplizieren, Importieren und Protokollieren der Zutrittsdaten
- als Innen- und Außenstation zur Aufputzmontage anwendbar
- Gehäuseoberteil aus Aluminium
- Quittieranzeige akustisch und optisch (LED) am Kartenleser bei Betätigung
- potentialfreier Kontakt für Türöffner
- einstellbare Türöffnerzeit (bis 300 Sekunden)
- Anschluss für externe Türöffnertaste
- Betriebstemperatur -20°C bis +50°C
- Belastbarkeit potentialfreier Kontakt 30VDC, 2A
- Schutzart IP54
- Abmessungen: 135x76x22mm

# VILLA ZUTRITTSKONTROLLE

FINGERPRINT • BLUETOOTH



**Türöffnen leicht gemacht mit Ihrem einzigartigen Fingerabdruck.**  
Unser neues VILLA Fingerprint Stand-alone-Gerät **VILLA RL FP 12/24** ist die Lösung zum Öffnen Ihrer Türe ohne weiteres Zubehör.

Absolut sicher und zuverlässig ermöglicht Ihnen unser Gerät den Zutritt zu Ihrem Objekt – alleine durch Ihren Fingerabdruck. Zudem ist das Auslösen des Türöffners über unsere integrierte Bluetooth-Schnittstelle in Verbindung mit der kostenlosen Smartphone **App ACR-BT** möglich.

Die intelligente Zutrittskontrolle ermöglicht das Einrichten, Verwalten und Löschen von Zutrittsberechtigungen sowie das temporäre Ausstellen und Verwalten von Gastzutritten. Weiterhin ermöglicht Ihnen die App das Duplizieren, Importieren und Protokollieren der Zugangsdaten.

Bei einer vorliegenden Spannungsversorgung von 230 VAC, ermöglicht unser als Zubehör erhältliches Netzteil **VILLA NT RL** die erforderliche Eingangsspannung von 12 VDC. Das Netzteil eignet sich zum Einbau in vorhandene Unterputz- oder Aufputzdosen.





**VILLA RL FP 12/24  
STAND-ALONE  
FINGERPRINT-LESER 12/24V  
INKL. BLUETOOTH UND  
APP-STEUERUNG**

Stand-alone Gerät zur Zutrittskontrolle,  
Spannungsversorgung 12 VAC/DC,  
Abmessungen: 135 x 76 x 22 mm

Artikel-Gruppe **150502** / VPE 1  
Artikel-Nr. **VILLA RL FP 12/24**



**VILLA NT RL  
NETZTEIL UP 12VDC  
FÜR VILLA RL**

Netzteil UP 230 VAC Eingang, 12 VDC Ausgang, 416 mA, 5 W,  
kann als Spannungsversorgung für VILLA RL FP 12/24 bei vorliegender  
Anschlussspannung 230 V AC verwendet werden, Schutzart IP31,  
inkl. Anschlussleitungen, zur Montage in UP/AP-Dosen,  
Abmessungen: 55 x 26 x 23 mm

Artikel-Gruppe **150502** / VPE 1  
Artikel-Nr. **VILLA NT RL**

**Produkteigenschaften VILLA RL FP 12/24**

- Stand-Alone Gerät zur Zutrittskontrolle per Fingerprint und/oder mit integrierter Bluetooth-Schnittstelle, konfigurierbar über die kostenlose Smartphone App ACR BT für Android und iOS
- Anzahl Fingerprints: 50
- Zutrittsverwaltung und Protokollierung
- Verwaltung der Zutrittskontrolle
- Zutrittsberechtigungen temporär ausstellen und verwalten
- Duplizieren, Importieren und Protokollieren der Zutrittsdaten
- als Innen- und Außenstation zur Aufputzmontage anwendbar
- Gehäuseoberteil aus Aluminium
- Quittieranzeige akustisch und optisch (LED) am Kartenleser bei Betätigung
- potentialfreier Kontakt für Türöffner
- einstellbare Türöffnerzeit (bis 300 Sekunden)
- Anschluss für externe Türöffnertaste
- Betriebstemperatur -10 °C bis +50 °C
- Belastbarkeit potentialfreier Kontakt 30 V DC, 2 A
- Schutzart IP54
- Abmessungen: 135 x 76 x 22 mm

## PACIFIC FEUCHTRAUMSERIE

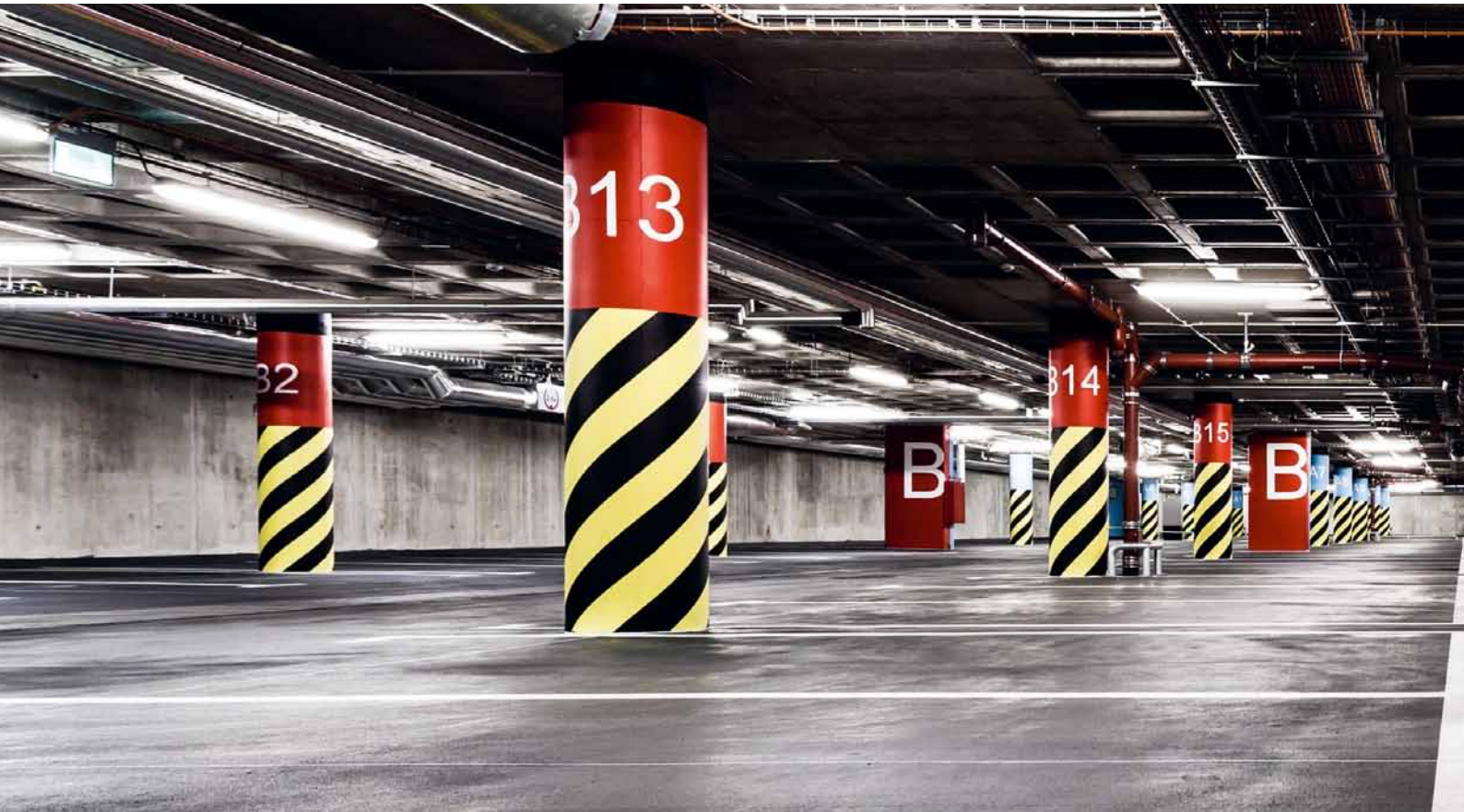

### PACIFIC – Feuchtraumserie der Extraklasse

Hervorragende Qualität und beeindruckende Funktionalität gepaart mit attraktivem, zeitlosem Design. Erhältlich in den Farben grau oder weiß.

- Schutzart IP54 (staub- und spritzwassergeschützt)
- IK05 (Hammerschlagfestigkeit für hohe Beanspruchungen)
- großer Anschlusinnenraum
- alle Geräte können optional mit einem Beschriftungsfenster ausgestattet werden
- patentiertes Design: Der Austausch der Oberteile bei gleichbleibendem Unterteil ist jederzeit möglich
- schneller und einfacher Einbau der Kabel mit Schnellanschlüssen
- beleuchtbare Schalteinheiten mit 230V LED
- beleuchtbares Beschriftungsfeld
- spezielle Erdungsanschlüsse, die eine Erdung in Schaltgruppenprodukten ermöglichen
- Kabeleinführung mit drei verschiedenen Durchmessern
- glasfaserverstärktes thermoplastisches Material mit höchster Stoßfestigkeit sorgt für Beständigkeit auch in schwierigen chemischen und thermischen Umgebungen

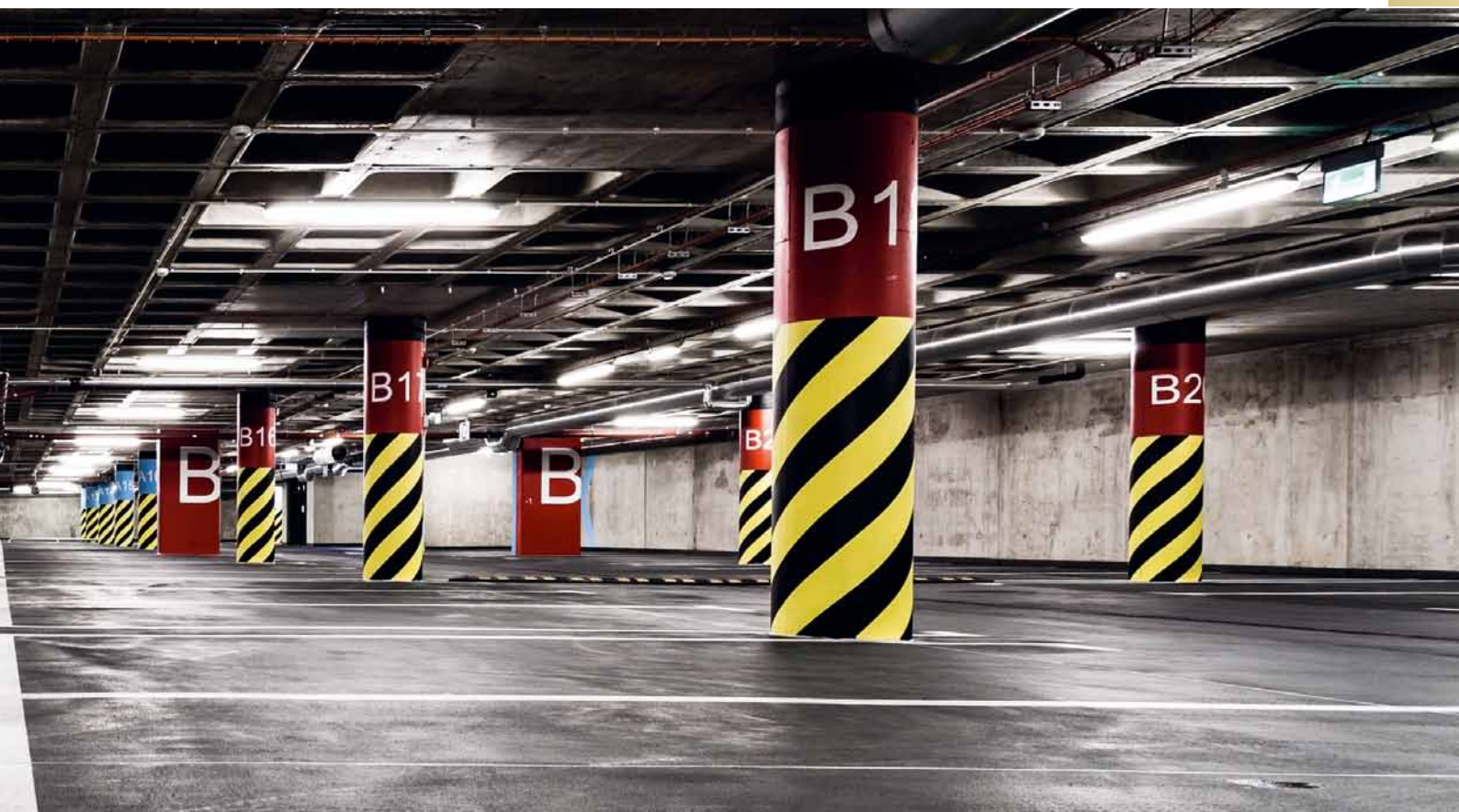

by **Panasonic**

## PACIFIC FEUCHTRAUMSERIE – GRAU

TECHNISCHE SPEZIFIKATIONEN SEITE 120



### PACIFIC WECHSELSCHALTER

Wippschalter Aus- und Wechselschaltung mit N-Klemme  
Nennspannung 250V,  
Nennstrom 10 A,  
Schutzart IP54,  
Schlagfestigkeit IK05

Artikel-Gruppe **150108** / VPE 10  
Artikel-Nr. 90591004-DE



### PACIFIC KREUZSCHALTER

Wippschalter Kreuz mit N-Klemme,  
Nennspannung 250V,  
Nennstrom 10 A,  
Schutzart IP54,  
Schlagfestigkeit IK05

Artikel-Gruppe **150108** / VPE 10  
Artikel-Nr. 90591031-DE



### PACIFIC SERIENSCHALTER

Wippschalter Serie mit N-Klemme  
Nennspannung 250V,  
Nennstrom 10 A,  
Schutzart IP54,  
Schlagfestigkeit IK05

Artikel-Gruppe **150108** / VPE 10  
Artikel-Nr. 90591002-DE



### PACIFIC KONTROLL-/AUSSCHALTER

Wippschalter Ausschalter mit roter Kalotte, LED im Lieferumfang,  
Beschriftung als Heizung-Notschalter mit 90591301-DE möglich,  
mit N-Klemme, Nennspannung 250V,  
Nennstrom 10 A, Schutzart IP54,  
Schlagfestigkeit IK05

Artikel-Gruppe **150108** / VPE 10  
Artikel-Nr. 90591023-DE



### PACIFIC KONTROLL-/AUSSCHALTER 2-POLIG

Wippschalter Ausschalter mit roter Kalotte, 2-polig, LED im Lieferumfang,  
Beschriftung als Heizung-Notschalter mit 90591301-DE möglich, mit N-Klemme, Nennspannung 250V,  
Nennstrom 10 A, Schutzart IP54,  
Schlagfestigkeit IK05

Artikel-Gruppe **150108** / VPE 10  
Artikel-Nr. 90591028-DE



### PACIFIC WECHSELSCHALTER BELEUCHTET

Wippschalter Aus- und Wechselschalter mit transparenter Kalotte, LED im Lieferumfang, mit N-Klemme,  
Nennspannung 250V,  
Nennstrom 10 A,  
Schutzart IP54,  
Schlagfestigkeit IK05

Artikel-Gruppe **150108** / VPE 10  
Artikel-Nr. 90591063-DE



### PACIFIC TASTER

Wipptaster Schließer, mit N-Klemme,  
Nennspannung 250V,  
Nennstrom 10 A,  
Schutzart IP54,  
Schlagfestigkeit IK05

Artikel-Gruppe **150108** / VPE 10  
Artikel-Nr. 90591003-DE



### PACIFIC TASTER BELEUCHTET

Wipptaster Schließer mit transparenter Kalotte, LED im Lieferumfang, mit N-Klemme,  
Nennspannung 250V,  
Nennstrom 10 A,  
Schutzart IP54,  
Schlagfestigkeit IK05

Artikel-Gruppe **150108** / VPE 10  
Artikel-Nr. 90591014-DE



#### PACIFIC JALOUSIETASTER

Jalousietaster Wipptaster, 1-polig, mit N-Klemme, mit Umkehrsperre, Nennspannung 250 V, Nennstrom 10 A, Schutzart IP54, Schlagfestigkeit IK05

Artikel-Gruppe **150108** / VPE 10  
Artikel-Nr. 90591016-DE



#### PACIFIC JALOUSIESCHALTER

Jalousieschalter mechanisch verriegelt, 1-polig, mit N-Klemme, Nennspannung 250 V, Nennstrom 10 A, Schutzart IP54, Schlagfestigkeit IK05

Artikel-Gruppe **150108** / VPE 10  
Artikel-Nr. 90591018-DE



#### PACIFIC STECKDOSE

Schutzkontakt Steckdose mit Klappdeckel und der Möglichkeit zum Beschriften mit 90591300-DE, mit Steckanschluss, 2P+E, Nennstrom 16 A, Schutzart IP54, Schlagfestigkeit IK05

Artikel-Gruppe **150108** / VPE 10  
Artikel-Nr. 90591008-DE



#### PACIFIC STECKDOSE ABSCHLIESSBAR

Schutzkontakt Steckdose mit Sicherheits-schloss im Klappdeckel und der Möglichkeit zum Beschriften mit 90591300-DE, mit Steckanschluss, 2P+E, Schloss mit 2 gleichen Schlüsseln, im verschlossenen Zustand nicht aufschraubbar oder demontierbar, Nennstrom 16 A, Schutzart IP54, Schlagfestigkeit IK05

Artikel-Gruppe **150108** / VPE 8

Schließung Nr. 1	Artikel-Nr. 90591041-DE
Schließung Nr. 2	Artikel-Nr. 90591042-DE
Schließung Nr. 3	Artikel-Nr. 90591043-DE
Schließung Nr. 4	Artikel-Nr. 90591044-DE
Schließung Nr. 5	Artikel-Nr. 90591045-DE
Schließung Nr. 6	Artikel-Nr. 90591046-DE
Schließung Nr. 7	Artikel-Nr. 90591047-DE
Schließung Nr. 8	Artikel-Nr. 90591048-DE
Schließung Nr. 9	Artikel-Nr. 90591049-DE
Schließung Nr. 10	Artikel-Nr. 90591050-DE

## PACIFIC FEUCHTRAUMSERIE – GRAU

TECHNISCHE SPEZIFIKATIONEN SEITE 120



### PACIFIC STECKDOSE ABSCHLIESSBAR 2-FACH WAAGRECHT

Schutzkontakt Steckdose 2-fach für waagrechte Montage mit Sicherheitsschloss im Klappdeckel und der Möglichkeit zum Beschriften mit 90591300-DE, mit Steckanschluss, vorverdrahtet mit 2,5 qmm flexibel, 2P+E, Schloss mit 2 gleichen Schlüsseln, im verschlossenen Zustand nicht aufschraubbar oder demontierbar, Nennspannung 250V, Nennstrom 16 A, Schutzart IP54, Schlagfestigkeit IK05.

Artikel-Gruppe **150108** / VPE 8

Schließung Nr. 1	Artikel-Nr. 90591071-DE
Schließung Nr. 2	Artikel-Nr. 90591072-DE
Schließung Nr. 3	Artikel-Nr. 90591073-DE
Schließung Nr. 4	Artikel-Nr. 90591074-DE
Schließung Nr. 5	Artikel-Nr. 90591075-DE
Schließung Nr. 6	Artikel-Nr. 90591076-DE
Schließung Nr. 7	Artikel-Nr. 90591077-DE
Schließung Nr. 8	Artikel-Nr. 90591078-DE
Schließung Nr. 9	Artikel-Nr. 90591079-DE
Schließung Nr. 10	Artikel-Nr. 90591080-DE



### PACIFIC STECKDOSE 2-FACH WAAGRECHT

Schutzkontakt-Steckdose 2-fach, für waagrechte Montage, mit Steckanschluss, vorverdrahtet mit 2,5 qmm flexibel, mit Klappdeckeln, 2P+E, Nennspannung 250V, Nennstrom 16 A, Schutzart IP54, Schlagfestigkeit IK05

Artikel-Gruppe **150108** / VPE 10  
Artikel-Nr. 90591088-DE





**PACIFIC  
STECKDOSE 2-FACH  
SENKRECHT**

Schutzkontakt-Steckdose 2-fach,  
für senkrechte Montage,  
mit Steckanschluss,  
vorverdrahtet mit 2,5 qmm flexibel,  
mit Klappdeckeln,  
2P+E,  
Nennspannung 250 V,  
Nennstrom 16 A,  
Schutzart IP54,  
Schlagfestigkeit IK05

Artikel-Gruppe **150108** / VPE 10  
Artikel-Nr. 90591086-DE

**PACIFIC  
STECKDOSE 3-FACH  
WAAGRECHT**

Schutzkontakt-Steckdose 3-fach,  
für waagrechte Montage,  
mit Steckanschluss,  
vorverdrahtet mit 2,5 qmm flexibel,  
mit Klappdeckeln,  
2P+E,  
Nennspannung 250 V,  
Nennstrom 16 A,  
Schutzart IP54,  
Schlagfestigkeit IK05

Artikel-Gruppe **150108** / VPE 24  
Artikel-Nr. 90591498-DE

## PACIFIC FEUCHTRAUMSERIE – GRAU

TECHNISCHE SPEZIFIKATIONEN SEITE 120



### PACIFIC KOMBINATION STECKDOSE/ WECHSELSCHALTER

Kombination Schutzkontakt Steckdose und Wippschalter Aus- und Wechselschaltung, für die senkrechte Montage, 2P+E, mit N-Klemme, Nennspannung 250 V, Nennstrom 10 A, Schutzart IP54, Schlagfestigkeit IK05

Artikel-Gruppe **150108** / VPE 10  
Artikel-Nr. 90591098-DE

### PACIFIC KOMBINATION STECKDOSE/ SERIENSCHALTER

Kombination Schutzkontakt Steckdose und Wippschalter Serie, für die senkrechte Montage, 2P+E, mit N-Klemme, Nennspannung 250 V, Nennstrom 10 A, Schutzart IP54, Schlagfestigkeit IK05

Artikel-Gruppe **150108** / VPE 10  
Artikel-Nr. 90591082-DE

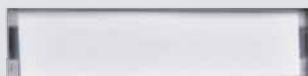

#### PACIFIC BESCHRIFTUNGSSET „NEUTRAL“

Beschriftungsset für Schalter  
und Steckdosen  
im System PACIFIC  
mit neutraler Folie

Artikel-Gruppe **150108** / VPE 25  
Artikel-Nr. 90591300-DE

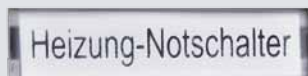

#### PACIFIC BESCHRIFTUNGSSET „HEIZUNG-NOTSCHALTER“

Beschriftungsset  
Heizung-Notschalter  
für Schalter 90591023-DE  
und 90591028-DE

Artikel-Gruppe **150108** / VPE 25  
Artikel-Nr. 90591301-DE



#### PACIFIC VERBINDUNGSSTUTZEN

Verbindungsstutzen zum Koppeln  
mehrerer Geräte,  
Kunststoff-/Gummiausführung,  
für Leitungen Ø 6 mm–13 mm, IP54

Artikel-Gruppe **150108** / VPE 50  
Artikel-Nr. 90591302-DE



#### PACIFIC BELEUCHTUNGSSET BESCHRIFTUNGSTRÄGER

Beleuchtungsset mit 2 Leucht-  
dioden zur gleichmäßigen Aus-  
leuchtung der Beschriftungsträger  
90591300-DE/90591301-DE

Artikel-Gruppe **150108** / VPE 50  
Artikel-Nr. 90591304-DE



#### LED BELEUCHTUNGSEINSATZ

LED-Beleuchtungseinsatz weiß,  
für Kontrolleinsätze Unterputz  
und System PACIFIC,  
230 V mit Anschlussdrähten

Artikel-Gruppe **150101** / VPE 10  
Artikel-Nr. 255093

## PACIFIC FEUCHTRAUMSERIE – WEIß

TECHNISCHE SPEZIFIKATIONEN SEITE 120



### PACIFIC WECHSELSCHALTER WEIß

Wippschalter Aus- und Wechselschaltung, mit N-Klemme, Nennspannung 250 V, Nennstrom 10 A, Schutzart IP54, Schlagfestigkeit IK05, Farbe weiß

Artikel-Gruppe **150110** / VPE 10  
Artikel-Nr. 90591104-DE



### PACIFIC SERIENSCHALTER WEIß

Wippschalter Serie, mit N-Klemme, Nennspannung 250 V, Nennstrom 10 A, Schutzart IP54, Schlagfestigkeit IK05, Farbe weiß

Artikel-Gruppe **150110** / VPE 10  
Artikel-Nr. 90591102-DE



### PACIFIC KONTROLL-/AUSSCHALTER WEIß

Wippschalter Ausschalter mit roter Kalotte, LED im Lieferumfang, Beschriftung als Heizung-Notschalter mit 90591301-DE möglich, mit N-Klemme, Nennspannung 250 V, Nennstrom 10 A, Schutzart IP54, Schlagfestigkeit IK05, Farbe weiß

Artikel-Gruppe **150110** / VPE 10  
Artikel-Nr. 90591123-DE



### PACIFIC KONTROLL-/AUSSCHALTER 2-POLIG WEIß

Wippschalter Ausschalter mit roter Kalotte, 2-polig, LED im Lieferumfang, Beschriftung als Heizung-Notschalter mit 90591301-DE möglich, mit N-Klemme, Nennspannung 250 V, Nennstrom 10 A, Schutzart IP54, Schlagfestigkeit IK05, Farbe weiß

Artikel-Gruppe **150110** / VPE 10  
Artikel-Nr. 90591128-DE



### PACIFIC WECHSELSCHALTER BELEUCHTET WEIß

Wippschalter Aus- und Wechselschalter, mit transparenter Kalotte, LED im Lieferumfang, mit N-Klemme, Nennspannung 250 V, Nennstrom 10 A, Schutzart IP54, Schlagfestigkeit IK05, Farbe weiß

Artikel-Gruppe **150110** / VPE 10  
Artikel-Nr. 90591163-DE



### PACIFIC TASTER WEIß

Wipptaster Schließer mit N-Klemme, Nennspannung 250 V, Nennstrom 10 A, Schutzart Gerät IP54, Schlagfestigkeit IK05, Farbe weiß

Artikel-Gruppe **150110** / VPE 10  
Artikel-Nr. 90591103-DE



### PACIFIC TASTER BELEUCHTET WEIß

Wipptaster Schließer mit transparenter Kalotte, LED im Lieferumfang, mit N-Klemme, Nennspannung 250 V, Nennstrom 10 A, Schutzart IP54, Schlagfestigkeit IK05, Farbe weiß

Artikel-Gruppe **150110** / VPE 10  
Artikel-Nr. 90591114-DE



### PACIFIC JALOUSIETASTER WEIß

Jalousietaster Wipptaster, 1-polig, mit N-Klemme, mit Umkehrsperre, Nennspannung 250 V, Nennstrom 10 A, Schutzart IP54, Schlagfestigkeit IK05, Farbe weiß

Artikel-Gruppe **150110** / VPE 10  
Artikel-Nr. 90591116-DE



#### PACIFIC STECKDOSE WEIß

Schutzkontakt Steckdose mit Klappdeckel und der Möglichkeit zum Beschriften mit 90591300-DE, mit Steckanschluss, 2P+E, Nennspannung 250 V, Nennstrom 16 A, Schutzart IP54, Schlagfestigkeit IK05, Farbe weiß

Artikel-Gruppe **150110** / VPE 10  
Artikel-Nr. 90591108-DE

#### PACIFIC STECKDOSE ABSCHLIESSBAR WEIß

Schutzkontakt Steckdose mit Sicherheitsschloss im Klappdeckel und der Möglichkeit zum Beschriften mit 90591300-DE, mit Steckanschluss, 2P+E, Schloss mit 2 gleichen Schlüsseln, im verschlossenen Zustand nicht aufschraubbar oder demontierbar, Nennspannung 250 V, Nennstrom 16 A, Schutzart IP54, Schlagfestigkeit IK05, Farbe weiß

Artikel-Gruppe **150110** / VPE 8

Schließung Nr. 1 Artikel-Nr. 90591141-DE  
Schließung Nr. 2 Artikel-Nr. 90591142-DE  
Schließung Nr. 3 Artikel-Nr. 90591143-DE



#### PACIFIC STECKDOSE ABSCHLIESSBAR 2-FACH WAAGRECHT WEIß

Schutzkontakt Steckdose 2-fach für waagrechte Montage mit Sicherheitsschloss im Klappdeckel und der Möglichkeit zum Beschriften mit 90591300-DE, mit Steckanschluss, 2P+E, vorverdrahtet mit 2,5 qmm flexibel, Schloss mit 2 gleichen Schlüsseln, im verschlossenen Zustand nicht aufschraubbar oder demontierbar, Nennstrom 16 A, Schutzart IP54, Schlagfestigkeit IK05

Artikel-Gruppe **150110** / VPE 8

Schließung Nr. 1 Artikel-Nr. 90591171-DE  
Schließung Nr. 2 Artikel-Nr. 90591172-DE  
Schließung Nr. 3 Artikel-Nr. 90591173-DE



#### PACIFIC STECKDOSE 2-FACH WAAGRECHT WEIß

Schutzkontakt-Steckdose 2-fach, für waagrechte Montage, mit Steckanschluss, vorverdrahtet mit 2,5 qmm flexibel, mit Klappdeckeln, 2P+E, Nennspannung 250 V, Nennstrom 16 A, Schutzart IP54, Schlagfestigkeit IK05, Farbe weiß

Artikel-Gruppe **150110** / VPE 10  
Artikel-Nr. 90591188-DE

## PACIFIC FEUCHTRAUMSERIE – WEIß

TECHNISCHE SPEZIFIKATIONEN SEITE 120



### PACIFIC STECKDOSE 2-FACH SENKRECHT WEIß

Schutzkontakt-Steckdose, 2-fach,  
für senkrechte Montage,  
mit Steckanschluss,  
vorverdrahtet mit 2,5 qmm flexibel,  
mit Klappdeckeln, 2P+E,  
Nennspannung 250 V,  
Nennstrom 16 A,  
Schutzart IP54,  
Schlagfestigkeit IK05,  
Farbe weiß

Artikel-Gruppe **150110** / VPE 10  
Artikel-Nr. 90591186-DE

### PACIFIC STECKDOSE 3-FACH WAAGRECHT WEIß

Schutzkontakt-Steckdose, 3-fach,  
für waagrechte Montage,  
mit Steckanschluss,  
vorverdrahtet mit 2,5 qmm flexibel,  
mit Klappdeckeln, 2P+E,  
Nennspannung 250 V,  
Nennstrom 16 A,  
Schutzart IP54,  
Schlagfestigkeit IK05,  
Farbe weiß

Artikel-Gruppe **150110** / VPE 24  
Artikel-Nr. 90591599-DE

### PACIFIC KOMBINATION STECKDOSE/WECHSELSCHALTER WEIß

Kombination Schutzkontakt  
Steckdose und Wippschalter,  
Aus- und Wechselschaltung,  
für senkrechte Montage,  
2P+E, mit N-Klemme,  
Nennspannung 250 V,  
Nennstrom 10 A,  
Schutzart IP54,  
Schlagfestigkeit IK05,  
Farbe weiß

Artikel-Gruppe **150110** / VPE 10  
Artikel-Nr. 90591198-DE

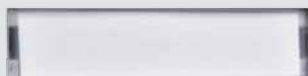

#### PACIFIC BESCHRIFTUNGSSET „NEUTRAL“

Beschriftungsset für Schalter  
und Steckdosen  
im System PACIFIC  
mit neutraler Folie

Artikel-Gruppe **150108** / VPE 25  
Artikel-Nr. 90591300-DE

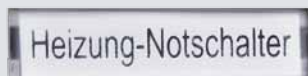

#### PACIFIC BESCHRIFTUNGSSET „HEIZUNG-NOTSCHALTER“

Beschriftungsset  
Heizung-Notschalter  
für Schalter 90591023-DE  
und 90591028-DE

Artikel-Gruppe **150108** / VPE 25  
Artikel-Nr. 90591301-DE



#### PACIFIC VERBINDUNGSSTUTZEN

Verbindungsstutzen zum Koppeln  
mehrerer Geräte,  
Kunststoff-/Gummiausführung,  
für Leitungen Ø 6 mm–13 mm, IP54

Artikel-Gruppe **150108** / VPE 50  
Artikel-Nr. 90591302-DE



#### PACIFIC BELEUCHTUNGSSET BESCHRIFTUNGSTRÄGER

Beleuchtungsset mit 2 Leucht-  
dioden zur gleichmäßigen Aus-  
leuchtung der Beschriftungsträger  
90591300-DE/90591301-DE

Artikel-Gruppe **150108** / VPE 50  
Artikel-Nr. 90591304-DE



#### LED BELEUCHTUNGSEINSATZ

LED-Beleuchtungseinsatz weiß,  
für Kontrolleinsätze Unterputz  
und System PACIFIC,  
230 V mit Anschlussdrähten

Artikel-Gruppe **150101** / VPE 10  
Artikel-Nr. 255093

## PALMIYE FEUCHTRAUMSERIE



### **PALMIYE – die solide Alternative**

Exklusiv für den preisoptimierten Feuchtraum-Projektbau konzipiert. Erhältlich in den Farben grau oder weiß.

- pflegeleicht
- halogenfrei
- ideal für private Nutzräume
- einzigartiger Charakter
- klassische Eleganz





by **Panasonic**

## PALMIYE FEUCHTRAUMSERIE – GRAU

TECHNISCHE SPEZIFIKATIONEN SEITE 120



### PALMIYE WECHSELSCHALTER GRAU

Wippschalter Aus- und Wechselschalter, Farbe grau, Nennspannung 250V, Nennstrom 10 A, Schutzart IP54, mit Steckklemmen bis 2,5 qmm

Artikel-Gruppe **150107** / VPE 10  
Artikel-Nr. 92551204



### PALMIYE KREUZSCHALTER GRAU

Wippschalter Kreuz, Farbe grau, Nennspannung 250V, Nennstrom 10 A, Schutzart IP54, mit Steckklemmen bis 2,5 qmm

Artikel-Gruppe **150107** / VPE 10  
Artikel-Nr. 92551231



### PALMIYE SERIENSCHALTER GRAU

Wippschalter Serienschaltung, Farbe grau, Nennspannung 250V, Nennstrom 10 A, Schutzart IP54, mit Steckklemmen bis 2,5 qmm

Artikel-Gruppe **150107** / VPE 10  
Artikel-Nr. 92551202



### PALMIYE AUSSCHALTER, ROTE KALOTTE, MIT GLIMMLAMPE

Wippschalter Ausschalter, rote Kalotte, mit Glühlampe und beiliegendem Aufkleber „Heizungs-Notschalter“, Farbe grau, Nennspannung 250V, Nennstrom 10 A, Schutzart IP54, mit Steckklemmen bis 2,5 qmm

Artikel-Gruppe **150107** / VPE 10  
Artikel-Nr. 92551267



### PALMIYE TASTER SCHLIESSER MIT SYMBOL LICHT GRAU

Wipptaster Schließer, mit Symbol Licht, Farbe grau, Nennspannung 250V, Nennstrom 10 A, Schutzart IP54, mit Steckklemmen bis 2,5 qmm

Artikel-Gruppe **150107** / VPE 10  
Artikel-Nr. 92551203



### PALMIYE TASTER SCHLIESSER MIT SYMBOL SCHLÜSSEL GRAU

Wipptaster Schließer, mit Symbol Schlüssel, Farbe grau, Nennspannung 250V, Nennstrom 10 A, Schutzart IP54, mit Steckklemmen bis 2,5 qmm

Artikel-Gruppe **150107** / VPE 10  
Artikel-Nr. 92551205



### PALMIYE TASTER SCHLIESSER MIT SYMBOL KLINGEL GRAU

Wipptaster Schließer, mit Symbol Klingel, Farbe grau, Nennspannung 250V, Nennstrom 10 A, Schutzart IP54, mit Steckklemmen bis 2,5 qmm

Artikel-Gruppe **150107** / VPE 10  
Artikel-Nr. 92551206



**PALMIYE  
TASTER SCHLIESSER  
MIT TRANSPARENTER KALOTTE**

Wipptaster Schließer mit transparenter Kalotte und Glimmlampe, Farbe grau, Nennspannung 250 V, Nennstrom 10 A, Schutzart IP54, mit Steckklemmen bis 2,5 qmm

Artikel-Gruppe **150107** / VPE 10  
Artikel-Nr. 92551214



**PALMIYE  
TASTER SCHLIESSER  
MIT TRANSPARENTER KALOTTE  
MIT NAMENSSCHILD**

Wipptaster Schließer mit transparenter Kalotte und Glimmlampe sowie Namensschild, Farbe grau, Nennspannung 250 V, Nennstrom 10 A, Schutzart IP54, mit Steckklemmen bis 2,5 qmm

Artikel-Gruppe **150107** / VPE 10  
Artikel-Nr. 92551227



**PALMIYE  
STECKDOSE  
GRAU**

Schutzkontakt Steckdose, Farbe grau, mit Klappdeckel, Steckanschluss bis 2,5 qmm, 2P+E, Nennspannung 250 V, Nennstrom 16 A, Schutzart IP44

Artikel-Gruppe **150107** / VPE 10  
Artikel-Nr. 92551208

## PALMIYE FEUCHTRAUMSERIE – GRAU

TECHNISCHE SPEZIFIKATIONEN SEITE 120



### PALMIYE STECKDOSE 2-FACH WAAGRECHT GRAU

Schutzkontakt Steckdose 2-fach,  
waagrechte Montage, Farbe grau,  
vorverdrahtet mit Klappdeckel,  
Steckanschluss bis 2,5 qmm, 2P+E,  
Nennspannung 250 V,  
Nennstrom 16 A, Nennstrom 10 A AX,  
Schutzart IP44

Artikel-Gruppe **150107** / VPE 10  
Artikel-Nr. 92551288



### PALMIYE STECKDOSE 2-FACH SENKRECHT GRAU

Schutzkontakt-Steckdose 2-fach,  
senkrechte Montage, Farbe grau,  
vorverdrahtet mit Klappdeckel,  
Steckanschluss bis 2,5 qmm, 2P+E,  
Nennspannung 250 V,  
Nennstrom 16 A,  
Schutzart IP44

Artikel-Gruppe **150107** / VPE 10  
Artikel-Nr. 92551391



**PALMIYE  
STECKDOSE/WECHSELSCHALTER  
SENKRECHT  
GRAU**

Kombination Schutzkontakt  
Steckdose mit Wippschalter,  
Aus- und Wechselschaltung,  
Farbe grau,  
für senkrechte Montage,  
Steckanschluss bis 2,5 qmm, 2P+E,  
Nennspannung 250 V,  
Nennstrom 16 A,  
Nennstrom 10 A AX,  
Schutzart IP44

Artikel-Gruppe **150107** / VPE 10  
Artikel-Nr. 92551389

**PALMIYE  
STECKDOSE/WECHSELSCHALTER  
WAAGRECHT  
GRAU**

Kombination Schutzkontakt  
Steckdose mit Wippschalter,  
Aus- und Wechselschaltung,  
Farbe grau,  
für waagrechte Montage,  
Steckanschluss bis 2,5 qmm, 2P+E,  
Nennspannung 250 V,  
Nennstrom 16 A,  
Nennstrom 10 A AX,  
Schutzart IP44

Artikel-Gruppe **150107** / VPE 10  
Artikel-Nr. 92551284

## PALMIYE FEUCHTRAUMSERIE – GRAU

TECHNISCHE SPEZIFIKATIONEN SEITE 120



### PALMIYE STECKDOSE/AUSSCHALTER SENKRECHT GRAU

Kombination Schutzkontakt-Steckdose mit Wippschalter Aus, Farbe grau, für senkrechte Montage, Steckanschluss bis 2,5 qmm, 2P+E, Nennspannung 250V, Nennstrom 16 A, Nennstrom 10 A, Schutzart IP44

Artikel-Gruppe **150107** / VPE 10  
Artikel-Nr. 92551381



### PALMIYE STECKDOSE/AUSSCHALTER WAAGRECHT GRAU

Kombination Schutzkontakt-Steckdose mit Wippschalter Aus, Farbe grau, für waagrechte Montage, Steckanschluss bis 2,5 qmm, 2P+E, Nennspannung 250V, Nennstrom 16 A, Nennstrom 10 A, Schutzart IP44

Artikel-Gruppe **150107** / VPE 10  
Artikel-Nr. 92551281



#### PALMIYE VERBINDUNGSSTUTZEN

Verbindungsstutzen zum Koppeln  
mehrer Geräte,  
Kunststoff-/Gummiausführung,  
für Leitungen Ø 6 mm–13 mm,  
IP54

Artikel-Gruppe **150107** / VPE 40  
Artikel-Nr. 92551280



#### LED BELEUCHTUNGSEINSATZ

LED-Beleuchtungseinsatz weiß,  
für Kontrolleinsätze Unterputz  
und System PACIFIC,  
230 V mit Anschlussdrähten

Artikel-Gruppe **150101** / VPE 10  
Artikel-Nr. 255093

## PALMIYE FEUCHTRAUMSERIE – WEIß

TECHNISCHE SPEZIFIKATIONEN SEITE 120



### PALMIYE WECHSELSCHALTER WEIß

Wippschalter Aus- und Wechselschalter, Farbe weiß, Nennspannung 250 V, Nennstrom 10 A, Schutzart IP54, mit Steckklemmen bis 2,5 qmm

Artikel-Gruppe **150107** / VPE 10  
Artikel-Nr. 92551004

### PALMIYE KREUZSCHALTER WEIß

Wippschalter Kreuz, Farbe weiß, Nennspannung 250 V, Nennstrom 10 A, Schutzart IP54, mit Steckklemmen bis 2,5 qmm

Artikel-Gruppe **150107** / VPE 10  
Artikel-Nr. 92551031



### PALMIYE STECKDOSE WEIß

Schutzkontakt Steckdose, Farbe weiß, mit Klappdeckel, Steckanschluss bis 2,5 qmm, 2P+E, Nennspannung 250 V, Nennstrom 16 A, Schutzart IP44

Artikel-Gruppe **150107** / VPE 10  
Artikel-Nr. 92551008

### PALMIYE STECKDOSE 2-FACH WAAGRECHT WEIß

Schutzkontakt Steckdose 2-fach, Farbe weiß, waagrechte Montage, vorverdrahtet mit Klappdeckel, Steckanschluss bis 2,5 qmm, 2P+E, Nennspannung 250 V, Nennstrom 16 A, Schutzart IP44

Artikel-Gruppe **150107** / VPE 10  
Artikel-Nr. 92551088





**PALMIYE  
SCHUTZKONTAKT-  
STECKDOSE 2-FACH  
SENKRECHT  
WEIß**

Schutzkontakt-Steckdose 2-fach,  
senkrechte Montage,  
Farbe weiß,  
vorverdrahtet mit Klappdeckel,  
Steckanschluss bis 2,5 qmm, 2P+E,  
Nennspannung 250 V,  
Nennstrom 16 A,  
Schutzart IP44

Artikel-Gruppe **150107** / VPE 10  
Artikel-Nr. 92551191

**PALMIYE  
STECKDOSE/  
WECHSELSCHALTER  
SENKRECHT  
WEIß**

Kombination Schutzkontakt Steckdose  
mit Wippschalter Aus- und Wechsel-  
schaltung, senkrechte Montage,  
Farbe weiß,  
Steckanschluss bis 2,5 qmm, 2P+E,  
Nennspannung 250 V,  
Nennstrom 16 A, Nennstrom 10 A AX,  
Schutzart IP44

Artikel-Gruppe **150107** / VPE 10  
Artikel-Nr. 92551189

**LED  
BELEUCHTUNGSEINSATZ**

LED-Beleuchtungseinsatz weiß,  
für Kontrolleinsätze Unterputz  
und System PACIFIC,  
230 V mit Anschlussdrähten

Artikel-Gruppe **150101** / VPE 10  
Artikel-Nr. 255093

## EINSÄTZE UND ABDECKUNGEN



### **Einsätze und Abdeckungen 50 x 50**

Verschiedene Serien, die gleichen Einsätze.  
Alle Wippen und Abdeckungen aus dem HHG-Schalterprogramm passen perfekt auf die Unterputzeinsätze. Soll auf ein anderes Programm „umgeschaltet“ werden, müssen lediglich die Rahmen getauscht werden.

- Einsätze mit Steckanschluss
- Einsatzprofil 50x50
- über 400 Varianten, Lösungen und Funktionen ermöglichen eine individuelle Installation

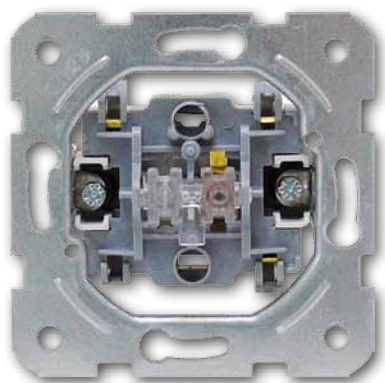

# EINSÄTZE

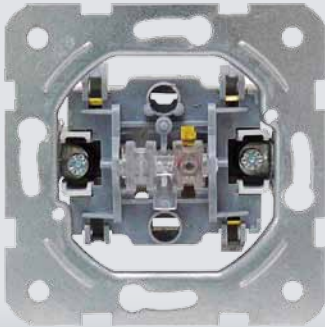

## WECHSELSCHALTER

Wippschalter Einsatz,  
Wechselschalter mit Steckanschluss,  
Einsatz für UP-Schalterprogramme,  
Nennspannung 250V,  
Nennstrom 10 A

Artikel-Gruppe **150101** / VPE 12  
Artikel-Nr. 92503104

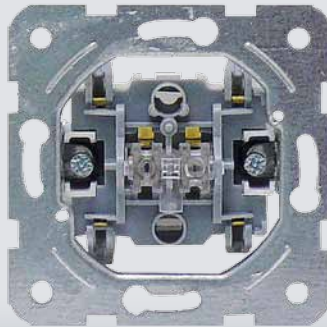

## KREUZSCHALTER

Wippschalter Einsatz,  
Kreuzschalter mit Steckanschluss,  
Einsatz für UP-Schalterprogramme,  
Nennspannung 250V,  
Nennstrom 10 A

Artikel-Gruppe **150101** / VPE 12  
Artikel-Nr. 92503131

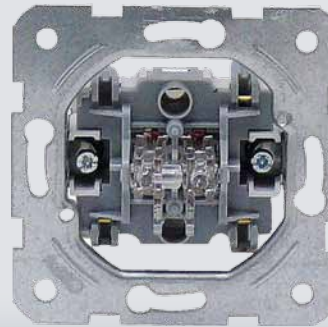

## SERIENSCHALTER

Wippschalter Einsatz,  
Serienschalter,  
Einsatz für UP-Schalterprogramme,  
Nennspannung 250V,  
Nennstrom 10 A

Artikel-Gruppe **150101** / VPE 12  
Artikel-Nr. 92503102

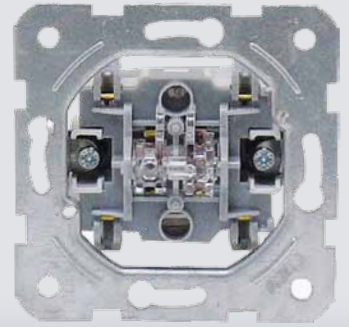

## DOPPELWECHSELSCHALTER

Wippschalter Einsatz,  
Doppelwechselschalter mit  
Steckanschluss,  
Einsatz für UP-Schalterprogramme,  
Nennspannung 250V,  
Nennstrom 10 A

Artikel-Gruppe **150101** / VPE 12  
Artikel-Nr. 92503117

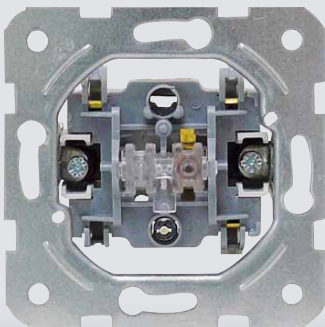

## KONTROLLAUSSCHALTER

Wippschalter Einsatz,  
Kontrollausschalter mit LED 230V,  
Einsatz für UP-Schalterprogramme,  
Nennspannung 250V,  
Nennstrom 10 A

Artikel-Gruppe **150101** / VPE 12  
Artikel-Nr. 92109095

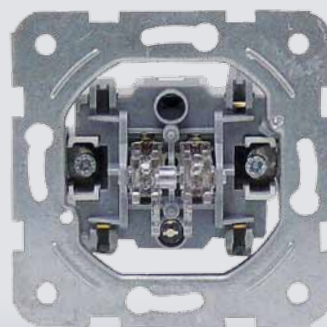

## SERIENSCHALTER BELEUCHTET MIT LED 230 V

Wippschalter Einsatz,  
Kontrollserienschalter mit LED 230V,  
Einsatz für UP-Schalterprogramme,  
Nennspannung 250V,  
Nennstrom 10 A

Artikel-Gruppe **150101** / VPE 12  
Artikel-Nr. 92503150

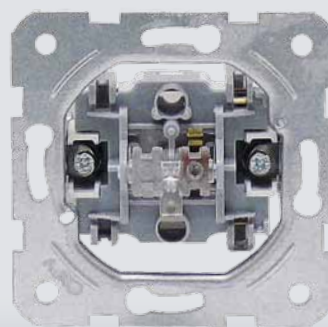

## TASTER-SCHLIESSER

Wipptaster Einsatz,  
1-polig Schließer,  
Nennspannung 250V,  
Nennstrom 10 A,  
beleuchtbar mit LED 230V  
Art.-Nr. 255093

Artikel-Gruppe **150101** / VPE 12  
Artikel-Nr. 92503103

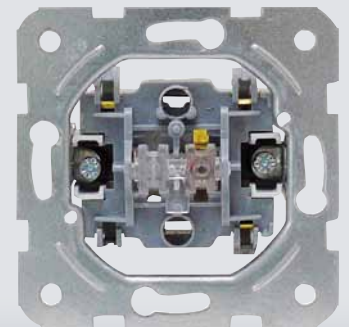

## TASTER-WECHSLER

Wipptaster Einsatz,  
1-polig Wechsler,  
Nennspannung 250V,  
Nennstrom 10 A,  
beleuchtbar mit LED 230V  
Art.-Nr. 255093

Artikel-Gruppe **150101** / VPE 12  
Artikel-Nr. 92503169

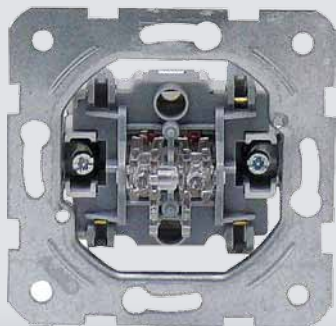

#### DOPPELTASTER

Wipptaster Einsatz,  
1-polig, 2 Schließer,  
Nennspannung 250 V,  
Nennstrom 10 A,  
beleuchtbar mit LED 230 V  
Art.-Nr. 255093

Artikel-Gruppe **150101** / VPE 12  
Artikel-Nr. 90500183-DE

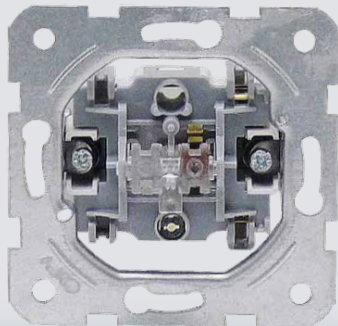

#### TASTER-SCHLIESSER BELEUCHTET

Wipptaster Einsatz,  
1-polig Schließer,  
beleuchtet mit LED 230 V,  
Nennspannung 250 V,  
Nennstrom 10 A

Artikel-Gruppe **150101** / VPE 12  
Artikel-Nr. 92503114



#### LED EINSATZ 230 V WEIß

LED-Beleuchtungseinsatz weiß,  
für Kontrolleinsätze Unterputz  
und System PACIFIC,  
230 V mit Anschlussdrähten

Artikel-Gruppe **150101** / VPE 10  
Artikel-Nr. 255093

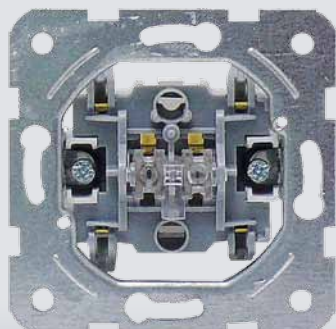

#### JALOUSIE-SCHALTER MECHANISCH VERRIEGELT

Jalousieschalter-Einsatz,  
1-polig mechanisch verriegelt,  
Nennspannung 250 V,  
Nennstrom 10 A,  
für Abdeckungen:  
92522016 Abdeckung,  
92510016 NOVELLA silber,  
92510816 NOVELLA Anthrazit

Artikel-Gruppe **150101** / VPE 12  
Artikel-Nr. 90967673-DE

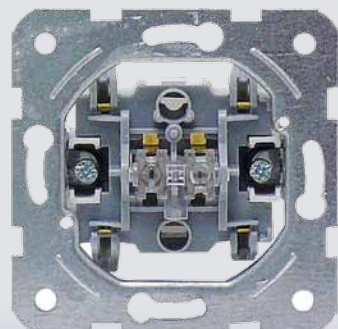

#### JALOUSIE-TASTER MECHANISCH VERRIEGELT

Jalousietaster- Einsatz,  
1-polig mit Umkehrsperre,  
mechanisch verriegelt,  
Nennspannung 250 V,  
Nennstrom 10 A,  
für Abdeckungen:  
92522016 Abdeckung,  
92510016 NOVELLA silber,  
92510816 NOVELLA Anthrazit

Artikel-Gruppe **150101** / VPE 12  
Artikel-Nr. 90967471-DE

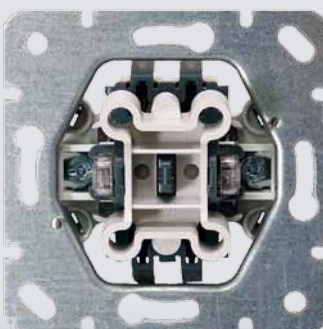

#### JALOUSIESCHALTER MIT NULLSTELLUNG

Jalousieschalter-Einsatz,  
1-polig mit Nullstellung,  
Nennspannung 250 V,  
Nennstrom 10 A,  
für Abdeckungen:  
92542172 Abdeckung,  
92510072 NOVELLA silber,  
92510872 NOVELLA Anthrazit

Artikel-Gruppe **150101** / VPE 12  
Artikel-Nr. 92503072

## ABDECKUNGEN



### WIPPE AUS-, WECHSEL-, KREUZSCHALTER TASTER WEIß

Wippe, Farbe weiß, für Aus-, Wechsel-, Kreuzschalter, Taster, für Rahmen-Systeme MERIDIAN/KARRE/MERIDA/NOVELLA

Artikel-Gruppe **150103** / VPE 12  
Artikel-Nr. 92522001

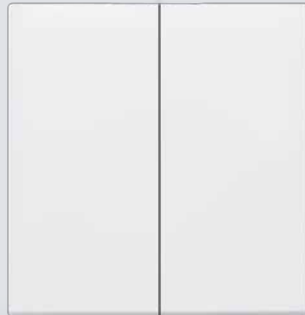

### STANDARD SERIENWIPPE WEIß

Wippe, Farbe weiß, für Serienschalter, für Rahmen-Systeme MERIDIAN/KARRE/MERIDA/NOVELLA

Artikel-Gruppe **150103** / VPE 12  
Artikel-Nr. 92522002

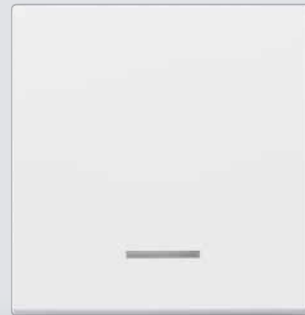

### WIPPE MIT KALOTTE KLAR WEIß

Wippe, Farbe weiß, mit transparenter Kalotte, für Taster, Aus-, Wechsel-, Kreuzschalter, für Rahmen-Systeme MERIDIAN/KARRE/MERIDA/NOVELLA

Artikel-Gruppe **150103** / VPE 12  
Artikel-Nr. 92522014



### WIPPE KONTROLL-AUSSCHALTER KALOTTE ROT WEIß

Wippe Kontroll, Farbe weiß, Kalotte rot, für Aus-, Kontrollaus-, Wechsel-, Kreuzschalter, Taster, für Rahmen-Systeme MERIDIAN/KARRE/MERIDA/NOVELLA

Artikel-Gruppe **150103** / VPE 12  
Artikel-Nr. 92522019

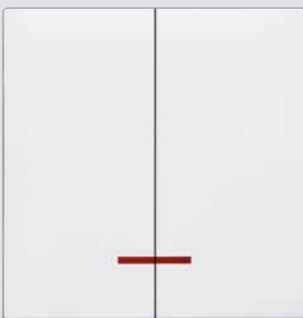

### SERIENWIPPE 2-FACH BELEUCHTET WEIß

Serienwippe 2-fach, beleuchtet, als Serienschalter, Farbe weiß, für Rahmen-Systeme MERIDIAN/KARRE/MERIDA/NOVELLA

Artikel-Gruppe **150103** / VPE 12  
Artikel-Nr. 92522050



### WIPPE MIT NAMENSSCHILD WEIß

Wippe mit Namensschild, Farbe weiß, für Aus-, Wechsel-, Kreuzschalter, Taster, für Rahmen-Systeme MERIDIAN/KARRE/MERIDA/NOVELLA, verwendbar als Heizungsnotschalter-Wippe für Kontrollschalter 1- und 2-polig

Artikel-Gruppe **150103** / VPE 12  
Artikel-Nr. 92522027



### WIPPE MIT SYMBOL LICHT WEIß

Wippe, Farbe weiß, mit Symbol Licht, für Taster, Aus-, Wechsel-, Kreuzschalter, für Rahmen-Systeme MERIDIAN/KARRE/MERIDA/NOVELLA

Artikel-Gruppe **150103** / VPE 12  
Artikel-Nr. 92522003



### WIPPE MIT SYMBOL TÜR WEIß

Wippe, Farbe weiß, mit Symbol Tür (Schlüssel), für Taster, Aus-, Wechsel-, Kreuzschalter, für Rahmen-Systeme MERIDIAN/KARRE/MERIDA/NOVELLA

Artikel-Gruppe **150103** / VPE 12  
Artikel-Nr. 92522005

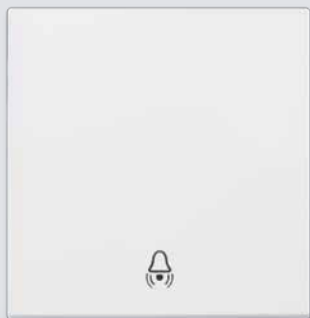

#### WIPPE MIT SYMBOL KLINGEL WEIß

Wippe, Farbe weiß, mit Symbol Klingel, für Taster, Aus-, Wechsel-, Kreuzschalter, für Rahmen-Systeme MERIDIAN/KARRE/MERIDA/NOVELLA

Artikel-Gruppe **150103** / VPE 12  
Artikel-Nr. 92522006

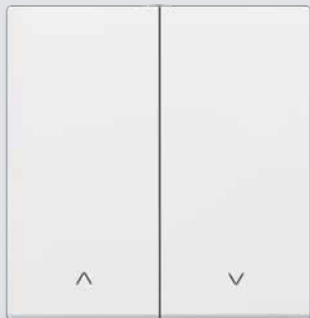

#### WIPPE JALOUSIE-TASTER WEIß

Wippe für Jalousietaster, Farbe weiß, für Jalousietastereinsatz Art.-Nr.: 92503116 und Jalousieschalttereinsatz Art.-Nr.: 90967673-DE, für Rahmen-Systeme MERIDIAN/KARRE/MERIDA/NOVELLA

Artikel-Gruppe **150103** / VPE 12  
Artikel-Nr. 92522016

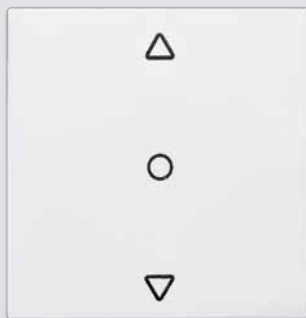

#### WIPPE JALOUSIE-SCHALTER WEIß

Wippe für Jalousieschalter, Farbe weiß, für Jalousieschalttereinsatz Art. Nr.: 92503072, für Rahmen-Systeme MERIDIAN/KARRE/MERIDA/NOVELLA

Artikel-Gruppe **150103** / VPE 12  
Artikel-Nr. 92542172



#### ZENTRALSCHLEIBE MIT KNOPF FÜR DIMMER WEIß

Dimmerabdeckung, Farbe weiß, für UP-Einsatz 92600129-DE, für Rahmen-Systeme MERIDIAN/KARRE/MERIDA/NOVELLA

Artikel-Gruppe **150103** / VPE 10  
Artikel-Nr. 90961015-DE



#### SCHUTZKONTAKT- KOMBISTECKDOSE WEIß

Schutzkontakt-Kombisteckdoseneinsatz, Farbe weiß, für Rahmen-Systeme MERIDIAN/KARRE/MERIDA/NOVELLA, mit Steckanschluss 2-polig (2P+E), Nennspannung 250V, Nennstrom 16 A

Artikel-Gruppe **150103** / VPE 12  
Artikel-Nr. 92542208



#### SCHUTZKONTAKT- KOMBISTECKDOSE MIT ERHÖHTEM BERÜHRUNGS- SCHUTZ WEIß

Schutzkontakt-Kombisteckdoseneinsatz mit erhöhtem Berührungsschutz, Farbe weiß, für Rahmen-Systeme MERIDIAN/KARRE/MERIDA/NOVELLA, mit Steckanschluss 2-polig (2P+E), Nennspannung 250V, Nennstrom 16 A

Artikel-Gruppe **150103** / VPE 12  
Artikel-Nr. 92542242



#### SCHUTZKONTAKT- KOMBISTECKDOSE MIT KLAPPDECKEL WEIß

Schutzkontakt-Kombisteckdoseneinsatz mit Klappdeckel, Farbe weiß, für Rahmen-Systeme MERIDIAN/KARRE/MERIDA/NOVELLA, mit Steckanschluss 2-polig (2P+E), Nennspannung 250V, Nennstrom 16 A

Artikel-Gruppe **150103** / VPE 12  
Artikel-Nr. 92542212



#### DOPPELSTECKDOSE UP PASSEND IN EINE UP DOSE WEIß

Schutzkontakt Doppelsteckdose UP, Farbe weiß, mit Steckanschluss 2-polig (2P+E), passend in eine UP-Dose, Nennspannung 250V, Nennstrom 16 A

Artikel-Gruppe **150103** / VPE 10  
Artikel-Nr. 92522156

# ABDECKUNGEN

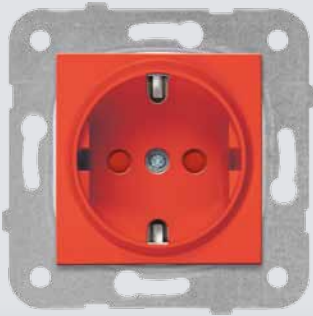

**SCHUTZKONTAKT-KOMBISTECKDOSE ROT**

Schutzkontakt-Kombisteckdoseneinsatz, Farbe rot, für Rahmen-Systeme MERIDIAN/KARRE/MERIDA/NOVELLA, mit Steckanschluss 2-polig (2P+E) Nennspannung 250V, Nennstrom 16 A

Artikel-Gruppe **150103** / VPE 12  
Artikel-Nr. 90961908-DE

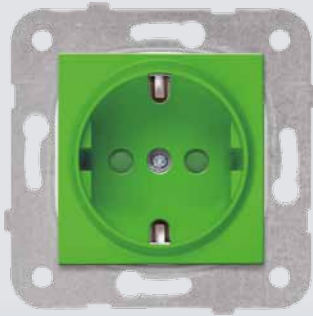

**SCHUTZKONTAKT-KOMBISTECKDOSE GRÜN**

Schutzkontakt-Kombisteckdoseneinsatz, Farbe grün, für Rahmen-Systeme MERIDIAN/KARRE/MERIDA/NOVELLA, mit Steckanschluss 2-polig (2P+E) Nennspannung 250V, Nennstrom 16 A

Artikel-Gruppe **150103** / VPE 12  
Artikel-Nr. 90961808-DE



**ZENTRALSCHIBE ANTENNENDOSE 2-LOCH WEIß**

Antennenabdeckung 2-Loch, Farbe weiß, als Abdeckung für handelsübliche Antennensteckdosen mit zentraler Befestigung M3, für Rahmen-Systeme MERIDIAN/KARRE/MERIDA/NOVELLA

Artikel-Gruppe **150103** / VPE 12  
Artikel-Nr. 92542121

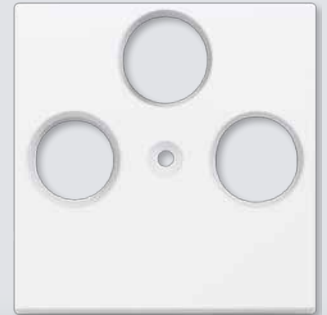

**ZENTRALSCHIBE ANTENNENDOSE 3-LOCH WEIß**

Antennenabdeckung 3-Loch, Farbe weiß, als Abdeckung für handelsübliche Antennensteckdosen mit zentraler Befestigung M3, für Rahmen-Systeme MERIDIAN/KARRE/MERIDA/NOVELLA

Artikel-Gruppe **150103** / VPE 12  
Artikel-Nr. 92542141

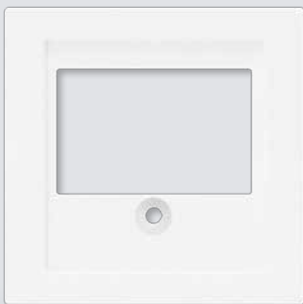

**ZENTRALSCHIBE FÜR TAE U. UAE DOSEN WEIß**

Zentralscheibe, Farbe weiß, für TAE und UAE Dosen, für Rahmen-Systeme MERIDIAN/KARRE/MERIDA/NOVELLA

Artikel-Gruppe **150103** / VPE 12  
Artikel-Nr. 92542144



**ZENTRALSCHIBE MIT SCHRIFTFELD FÜR 1XUAE WEIß**

Zentralscheibe als Abdeckung für UAE-Anschlussdosen, Farbe weiß, passend für Rutenbeck oder ähnlich, für Rahmen-Systeme MERIDIAN/KARRE/MERIDA/NOVELLA

Artikel-Gruppe **150103** / VPE 12  
Artikel-Nr. 90961011-DE



**ZENTRALSCHIBE MIT SCHRIFTFELD FÜR 2XUAE WEIß**

Zentralscheibe 2-fach als Abdeckung für UAE-Anschlussdosen, Farbe weiß, passend für Rutenbeck oder ähnlich, für Rahmen-Systeme MERIDIAN/KARRE/MERIDA/NOVELLA

Artikel-Gruppe **150103** / VPE 12  
Artikel-Nr. 90961012-DE



**UAE-ANSCHLUSSDOSE FÜR ISDN 6 WEIß**

UAE-Anschlussdose für ISDN, Farbe weiß, mit Kombi-Zentralscheibe 50x50 mm, für Rahmen-Systeme MERIDIAN/KARRE/MERIDA/NOVELLA, Rj-11/12 Buchse für 6-polige Stecker und Schneidklemmtechnik, Anschluss 4-polig

Artikel-Gruppe **150103** / VPE 12  
Artikel-Nr. 92542213





#### UAE-ANSCHLUSSDOSE FÜR ISDN 6/6 WEIß

UAE-Anschlussdose für ISDN, Farbe weiß, mit Kombi-Zentralscheibe 50x50 mm, für Rahmen-Systeme MERIDIAN/KARRE/MERIDA/NOVELLA, Rj-11 Buchse für 2x6-polige Schneidklemmtechnik, Anschluss 4-polig

Artikel-Gruppe **150103** / VPE 12  
Artikel-Nr. 92542233

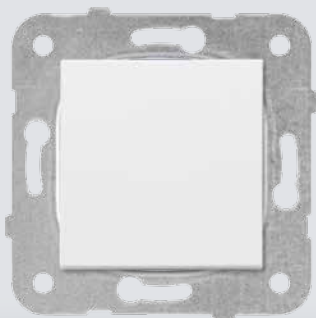

#### BLINDABDECKUNG INKL. EINSATZ WEIß

Blindabdeckung mit Tragring, Farbe weiß, für Rahmen-Systeme MERIDIAN/KARRE/MERIDA/NOVELLA

Artikel-Gruppe **150103** / VPE 12  
Artikel-Nr. 90967120-DE

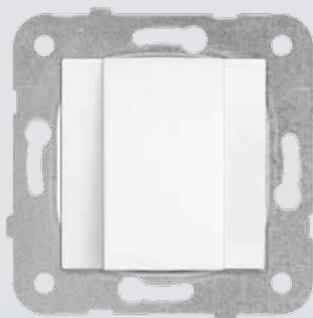

#### LEITUNGS AUSLASS WEIß

Leitungsauslass mit Kombizentralscheibe 50x50 mm, Farbe weiß, für Rahmen-Systeme MERIDIAN/KARRE/MERIDA/NOVELLA, mit Zugentlastung zum Festanschluss von Geräten und Tragring

Artikel-Gruppe **150103** / VPE 12  
Artikel-Nr. 92522177

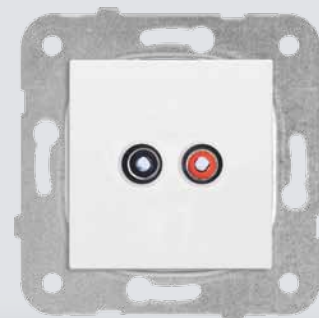

#### LAUTSPRECHER-STECKDOSE WEIß

Lautsprecher-Steckdose Stereo, Farbe weiß, mit Kombizentralscheibe 50x50 mm, für Rahmen-Systeme MERIDIAN/KARRE/MERIDA/NOVELLA, 2 Cinch-Buchsen mit Lötanschluss

Artikel-Gruppe **150103** / VPE 12  
Artikel-Nr. 92542237



#### LAUTSPRECHER-REGLER WEIß

Lautsprecher-Regler mit Kombizentralscheibe 50x50 mm und Drehknopf, Farbe weiß, für Rahmen-Systeme MERIDIAN/KARRE/MERIDA/NOVELLA, 3-1200 Ohm

Artikel-Gruppe **150103** / VPE 10  
Artikel-Nr. 92542254



#### DICHTUNGSSET IP44 FÜR SCHALTEREINSÄTZE

Dichtungs-Set IP44, für Rahmen-Systeme MERIDIAN/KARRE/MERIDA/NOVELLA, in feuchten Räumen und im Freien, mit Dichtung zum Unterklemmen unter dem Einsatz und einer Dichtung um die Wippe abzudichten

Artikel-Gruppe **150103** / VPE 10  
Artikel-Nr. 90960303

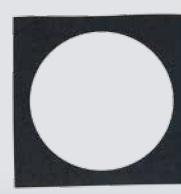

#### DICHTUNGSSET IP44 FÜR STECKDOSENEINSÄTZE

Dichtungs-Set IP44, für Rahmen-Systeme MERIDIAN/KARRE/MERIDA/NOVELLA, in feuchten Räumen und im Freien, mit Dichtung zum Unterklemmen unter dem Einsatz und einer Moosgummidichtung um den Steckdosentopf abzudichten

Artikel-Gruppe **150103** / VPE 10  
Artikel-Nr. 90960305

## MERIDIAN



### **MERIDIAN – zeitlose Schönheit**

Schlichtheit und Zeitlosigkeit mit Komfort.  
Für alle, die in ihren Wohnräumen Wert auf  
kompromisslos schlichtes Design legen.

- zuverlässige Qualität
- qualitativ hochwertiges Schalterprogramm
- pflegeleicht und unempfindlich vor starken  
Gebrauchsspuren
- hochwertiger Standard
- halogenfrei



by **Panasonic**

# MERIDIAN

TECHNISCHE SPEZIFIKATIONEN SEITE 121

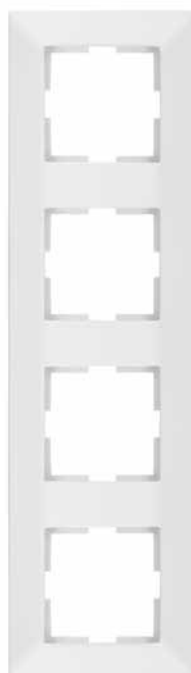
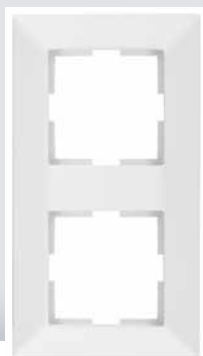
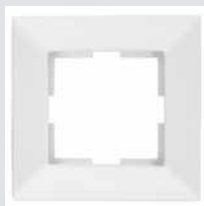

## MERIDIAN ABDECKRAHMEN WEIß

MERIDIAN Abdeckrahmen 1- bis 6-fach,  
Farbe weiß

Artikel-Gruppe **150103**

- Abdeckrahmen 1-fach weiß  
Artikel-Nr. 92522201 / VPE 12
- Abdeckrahmen 2-fach weiß  
Artikel-Nr. 92522202 / VPE 10
- Abdeckrahmen 3-fach weiß  
Artikel-Nr. 92522203 / VPE 10
- Abdeckrahmen 4-fach weiß  
Artikel-Nr. 92522204 / VPE 10
- Abdeckrahmen 5-fach weiß  
Artikel-Nr. 92522205 / VPE 10
- Abdeckrahmen 6-fach weiß  
Artikel-Nr. 92522206 / VPE 10



**MERIDIAN / MERIDA  
AUFPUTZGEHÄUSE 1-FACH  
WEIß**

MERIDIAN / MERIDA Aufputzgehäuse  
1-fach, Farbe weiß,  
passend für alle UP-Geräte,  
mit 1-Fachrahmen aus dem MERIDIAN-  
und MERIDA-Programm

Artikel-Gruppe **150103** / VPE 12  
Artikel-Nr. 92522209

## KARRE



### **KARRE – faszinierend funktionell**

Das Schalterprogramm KARRE kombiniert geradliniges Design mit funktionellen Materialien und fasziniert durch seine klaren Linien.

- gerade Linien
- qualitativ erstklassig
- klare Formsprache
- fügt sich harmonisch in viele Einrichtungsstile
- halogenfrei



by **Panasonic**

# KARRE

TECHNISCHE SPEZIFIKATIONEN SEITE 123

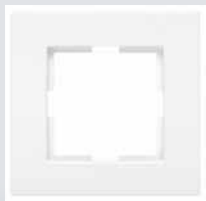

## KARRE ABDECKRAHMEN WEIß

KARRE Abdeckrahmen 1- bis 5-fach,  
Farbe weiß

Artikel-Gruppe **150105**

- Abdeckrahmen 1-fach weiß  
Artikel-Nr. 92501900 / VPE 12
- Abdeckrahmen 2-fach weiß  
Artikel-Nr. 92501901 / VPE 10
- Abdeckrahmen 3-fach weiß  
Artikel-Nr. 92501902 / VPE 10
- Abdeckrahmen 4-fach weiß  
Artikel-Nr. 92501903 / VPE 10
- Abdeckrahmen 5-fach weiß  
Artikel-Nr. 92501904 / VPE 10





**KARRE**  
**AUFPUTZGEHÄUSE 1-FACH**  
**WEIß**

KARRE Aufputzgehäuse 1-fach,  
Farbe weiß,  
passend für alle UP-Geräte  
mit 1-Fachrahmen aus dem  
KARRE-Programm

Artikel-Gruppe **150105** / VPE 12  
Artikel-Nr. 92501907

## MERIDA



### **MERIDA – beispiellose Eleganz**

Die klassisch-moderne Formgebung von MERIDA verleiht Ihren Räumen eine beispiellose Eleganz.

- pflegeleicht
- halogenfrei
- für den anspruchsvollen Wohnstil
- einzigartiger Charakter
- klassische Eleganz



by **Panasonic**

# MERIDA

TECHNISCHE SPEZIFIKATIONEN SEITE 121

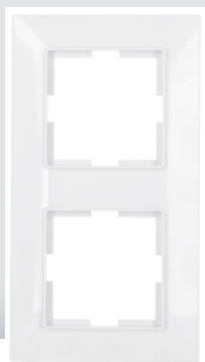

## MERIDA ABDECKRAHMEN WEIß

MERIDA Abdeckrahmen 1- bis 6-fach,  
Farbe weiß

Artikel-Gruppe **150103**

Abdeckrahmen 1-fach weiß

Artikel-Nr. 90730001-DE / VPE 12

Abdeckrahmen 2-fach weiß

Artikel-Nr. 90730002-DE / VPE 10

Abdeckrahmen 3-fach weiß

Artikel-Nr. 90730003-DE / VPE 10

Abdeckrahmen 4-fach weiß

Artikel-Nr. 90730004-DE / VPE 10

Abdeckrahmen 5-fach weiß

Artikel-Nr. 90730005-DE / VPE 10

Abdeckrahmen 6-fach weiß

Artikel-Nr. 90730006-DE / VPE 10



**MERIDIAN / MERIDA**  
**AUFPUTZGEHÄUSE 1-FACH**  
**WEIß**

MERIDIAN / MERIDA Aufputzgehäuse  
1-fach, Farbe weiß,  
passend für alle UP-Geräte,  
mit 1-Fachrahmen aus dem MERIDIAN-  
und MERIDA-Programm

Artikel-Gruppe **150103** / VPE 12  
Artikel-Nr. 92522209

## NOVELLA ACRYLGLAS



### **NOVELLA Acrylglas – farbenfroh**

Das Leben ist voller Farben.

Die Acrylglasrahmen sind in vier verschiedenen Farben erhältlich und lassen sich mit den herkömmlichen Schaltereinsätzen und Abdeckungen hervorragend kombinieren.

- lebendige und kraftvolle Farben
- moderne und gerade Linien
- Aufsehen erregend
- halogenfrei
- einzigartiger Charakter
- klassische Eleganz



by **Panasonic**

# NOVELLA ACRYLGLAS MINT

TECHNISCHE SPEZIFIKATIONEN SEITE 122

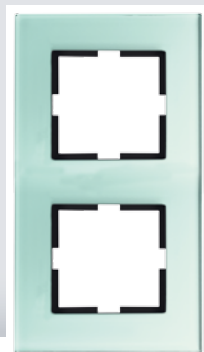

## NOVELLA ACRYLGLAS ABDECKRAHMEN MINT

NOVELLA ACRYLGLAS  
Abdeckrahmen 1- bis 4-fach,  
Farbe mint

Artikel-Gruppe **150104**

Abdeckrahmen 1-fach mint  
Artikel-Nr. 92190001-DE / VPE 12  
Abdeckrahmen 2-fach mint  
Artikel-Nr. 92190002-DE / VPE 10  
Abdeckrahmen 3-fach mint  
Artikel-Nr. 92190003-DE / VPE 10  
Abdeckrahmen 4-fach mint  
Artikel-Nr. 92190004-DE / VPE 10



# NOVELLA ACRYLGLAS WEIß

TECHNISCHE SPEZIFIKATIONEN SEITE 122

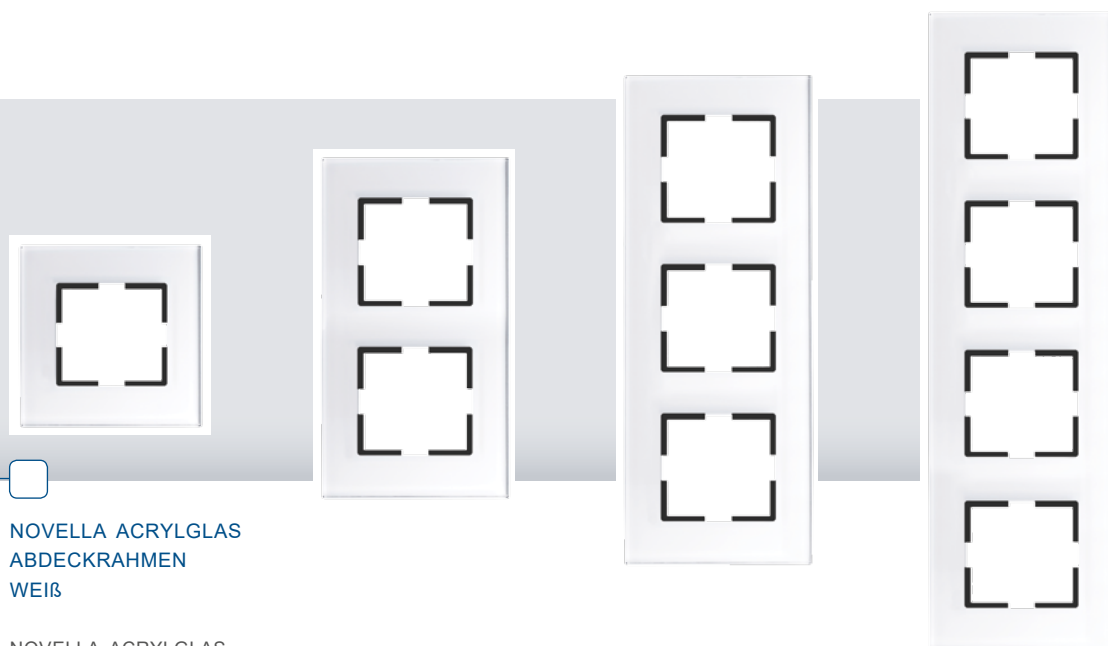

## NOVELLA ACRYLGLAS ABDECKRAHMEN WEIß

NOVELLA ACRYLGLAS  
Abdeckrahmen 1- bis 4-fach,  
Farbe weiß

Artikel-Gruppe **150104**

- Abdeckrahmen 1-fach weiß  
Artikel-Nr. 92190011-DE / VPE 12
- Abdeckrahmen 2-fach weiß  
Artikel-Nr. 92190012-DE / VPE 10
- Abdeckrahmen 3-fach weiß  
Artikel-Nr. 92190013-DE / VPE 10
- Abdeckrahmen 4-fach weiß  
Artikel-Nr. 92190014-DE / VPE 10

# NOVELLA ACRYLGLAS SCHWARZ

TECHNISCHE SPEZIFIKATIONEN SEITE 122

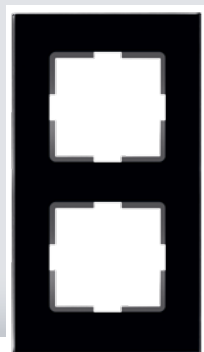

## NOVELLA ACRYLGLAS ABDECKRAHMEN SCHWARZ

NOVELLA ACRYLGLAS  
Abdeckrahmen 1- bis 4-fach,  
Farbe schwarz

Artikel-Gruppe **150104**

Abdeckrahmen 1-fach schwarz  
Artikel-Nr. 92190021-DE / VPE 12

Abdeckrahmen 2-fach schwarz  
Artikel-Nr. 92190022-DE / VPE 10

Abdeckrahmen 3-fach schwarz  
Artikel-Nr. 92190023-DE / VPE 10

Abdeckrahmen 4-fach schwarz  
Artikel-Nr. 92190024-DE / VPE 10

# NOVELLA ACRYLGLAS ROT

TECHNISCHE SPEZIFIKATIONEN SEITE 122

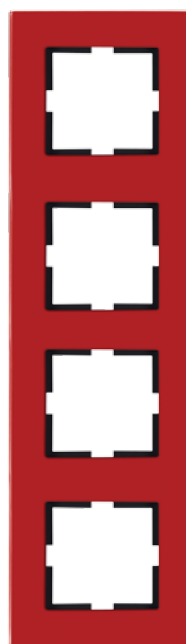
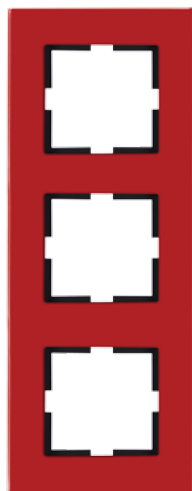
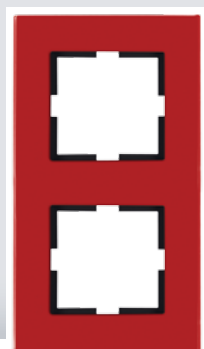
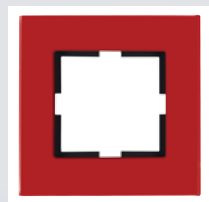

## NOVELLA ACRYLGLAS ABDECKRAHMEN ROT

NOVELLA ACRYLGLAS  
Abdeckrahmen 1- bis 4-fach,  
Farbe rot

Artikel-Gruppe **150104**

Abdeckrahmen 1-fach rot

Artikel-Nr. 92190031-DE / VPE 12

Abdeckrahmen 2-fach rot

Artikel-Nr. 92190032-DE / VPE 10

Abdeckrahmen 3-fach rot

Artikel-Nr. 92190033-DE / VPE 10

Abdeckrahmen 4-fach rot

Artikel-Nr. 92190034-DE / VPE 10

## NOVELLA



### **NOVELLA – außergewöhnlich**

Farbvielfalt für eine außergewöhnliche Farbgestaltung. Mit seinen beiden Farben silber und anthrazit kombiniert NOVELLA geradliniges Design mit hochwertigen und funktionellen Materialien.

- extravagant und ausdrucksstark
- Farbpalette bietet Spielraum
- eckiges Design
- kompromisslos klar
- halogenfrei



# NOVELLA ANTHRAZIT

TECHNISCHE SPEZIFIKATIONEN SEITE 123



**NOVELLA WIPPE FÜR AUS-, WECHSELSCHALTER, KREUZSCHALTER, TASTER ANTHRAZIT**

NOVELLA Wippe, Farbe anthrazit, für Aus-, Wechsel-, Kreuzschalter, Taster

Artikel-Gruppe **150106** / VPE 12  
Artikel-Nr. 92510801



**NOVELLA SERIENWIPPE 2-FACH ANTHRAZIT**

NOVELLA Wippe, Farbe anthrazit, für Serienschalter

Artikel-Gruppe **150106** / VPE 12  
Artikel-Nr. 92510802



**NOVELLA WIPPE MIT TRANSPARENTER KALOTTE ANTHRAZIT**

NOVELLA Wippe, Farbe anthrazit, mit transparenter Kalotte für Taster, Aus-, Wechsel-, Kreuzschalter

Artikel-Gruppe **150106** / VPE 12  
Artikel-Nr. 92510814



**NOVELLA WIPPE FÜR KONTROLL-AUSSCHALTER KALOTTE ROT ANTHRAZIT**

NOVELLA Wippe Kontroll, Farbe anthrazit, Kalotte rot für Aus-, Kontrollaus-, Wechsel-, Kreuzschalter, Taster

Artikel-Gruppe **150106** / VPE 12  
Artikel-Nr. 92510819



**NOVELLA SERIENWIPPE 2-FACH BELEUCHTET ANTHRAZIT**

NOVELLA Serienwippe, 2-fach beleuchtet, als Serienkontrollschalter, Farbe anthrazit

Artikel-Gruppe **150106** / VPE 12  
Artikel-Nr. 92510850



**NOVELLA WIPPE MIT NAMENSSCHILD ANTHRAZIT**

NOVELLA Wippe mit Namensschild Farbe anthrazit, für Aus-, Wechsel-, Kreuzschalter, Taster

Artikel-Gruppe **150106** / VPE 12  
Artikel-Nr. 92510827



**NOVELLA WIPPE MIT SYMBOL LICHT ANTHRAZIT**

NOVELLA Wippe, Farbe anthrazit, mit Symbol Licht für Taster, Aus-, Wechsel-, Kreuzschalter

Artikel-Gruppe **150106** / VPE 12  
Artikel-Nr. 92510803



**NOVELLA WIPPE MIT SYMBOL TÜR ANTHRAZIT**

NOVELLA Wippe, Farbe anthrazit, mit Symbol Tür, für Taster, Aus-, Wechsel-, Kreuzschalter

Artikel-Gruppe **150106** / VPE 12  
Artikel-Nr. 92510805



#### NOVELLA WIPPE MIT SYMBOL KLINGEL ANTHRAZIT

NOVELLA Wippe, Farbe anthrazit, mit Symbol Klingel für Taster, Aus-, Wechsel-, Kreuzschalter

Artikel-Gruppe **150106** / VPE 12  
Artikel-Nr. 92510806



#### NOVELLA WIPPE JALOUSIE-TASTER ANTHRAZIT

NOVELLA Wippe für Jalousietaster, Farbe anthrazit, für Jalousietaster-einsatz Art.-Nr.: 92503116 und Jalousieschaltereinsatz Art.-Nr.: 90967673-DE

Artikel-Gruppe **150106** / VPE 12  
Artikel-Nr. 92510816



#### NOVELLA WIPPE FÜR JALOUSIE-SCHALTER ANTHRAZIT

NOVELLA Wippe für Jalousieschalter, Farbe anthrazit, für Jalousieschalter-einsatz Art. Nr.: 92503072

Artikel-Gruppe **150106** / VPE 12  
Artikel-Nr. 92510872



#### NOVELLA ZENTRALSCHLEIBE MIT KNOFF FÜR DIMMER ANTHRAZIT

NOVELLA Dimmerabdeckung, Farbe anthrazit, für UP-Einsatz 92600129-DE

Artikel-Gruppe **150106** / VPE 10  
Artikel-Nr. 92510869



#### NOVELLA SCHUTZKONTAKT- KOMBISTECKDOSE MIT ERHÖHTEM BERÜHRUNGSSCHUTZ ANTHRAZIT

NOVELLA Schutzkontakt-Kombi-steckdoseneinsatz mit erhöhtem Berührungsschutz, Farbe anthrazit, mit Steckanschluss 2-polig (2P+E), Nennspannung 250V, Nennstrom 16 A

Artikel-Gruppe **150106** / VPE 12  
Artikel-Nr. 92513042

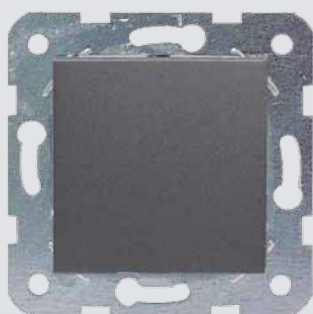

#### NOVELLA SCHUTZKONTAKT- KOMBISTECKDOSE KLAPPDECKEL ANTHRAZIT

NOVELLA Schutzkontakt-Kombi-steckdoseneinsatz mit Klappdeckel, Farbe anthrazit, mit Steckanschluss 2-polig (2P+E), Nennspannung 250V, Nennstrom 16 A

Artikel-Gruppe **150106** / VPE 12  
Artikel-Nr. 92513012



#### NOVELLA DOPPELSTECKDOSE UP, PASSEND IN EINE UP DOSE ANTHRAZIT

NOVELLA Schutzkontakt Doppelsteckdose UP, Farbe anthrazit, mit Steckanschluss 2-polig (2P+E), passend in eine UP-Dose, Nennspannung 250V, Nennstrom 16 A

Artikel-Gruppe **150106** / VPE 10  
Artikel-Nr. 92513058

# NOVELLA ANTHRAZIT

TECHNISCHE SPEZIFIKATIONEN SEITE 123

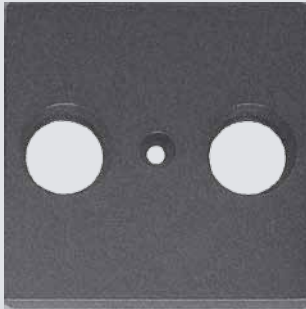

## NOVELLA ZENTRALSCHLEIBE ANTENNENDOSE 2-LOCH ANTHRAZIT

NOVELLA Antennenabdeckung 2-Loch, Farbe anthrazit, als Abdeckung für handelsübliche Antennensteckdosen mit zentraler Befestigung M3

Artikel-Gruppe **150106** / VPE 12  
Artikel-Nr. 92510821

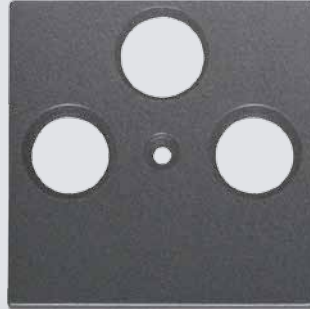

## NOVELLA ZENTRALSCHLEIBE ANTENNENDOSE 3-LOCH ANTHRAZIT

NOVELLA Antennenabdeckung 3-Loch, Farbe anthrazit, als Abdeckung für handelsübliche Antennensteckdosen (Radio, TV, SAT) mit zentraler Befestigung M3

Artikel-Gruppe **150106** / VPE 12  
Artikel-Nr. 92510841



## NOVELLA ZENTRALSCHLEIBE FÜR TAE UND UAE DOSEN ANTHRAZIT

NOVELLA Zentralscheibe, Farbe anthrazit, für TAE und UAE Dosen

Artikel-Gruppe **150106** / VPE 12  
Artikel-Nr. 92510838

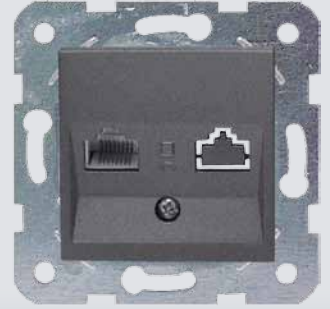

## NOVELLA UAE-ANSCHLUSS-DOSE FÜR ISDN 6 ANTHRAZIT

NOVELLA UAE-Anschlussdose für ISDN, Farbe anthrazit, mit Kombi-Zentralscheibe 50x50 mm, RJ-11 Buchse für 6-polige Stecker und Schraubklemmen-Anschluss 4-polig

Artikel-Gruppe **150106** / VPE 12  
Artikel-Nr. 92513013



## NOVELLA UAE-ANSCHLUSS-DOSE FÜR ISDN 6/6 ANTHRAZIT

NOVELLA UAE-Anschlussdose für ISDN, Farbe anthrazit, mit Kombi-Zentralscheibe 50x50 mm, RJ-11 Buchse für 2x6-polige Stecker und Schraubklemmen-Anschluss 4-polig

Artikel-Gruppe **150106** / VPE 12  
Artikel-Nr. 92513033



## NOVELLA LEITUNGS-AUSLASS ANTHRAZIT

NOVELLA Leitungsauslass, mit Kombizentralscheibe 50x50 mm, Farbe anthrazit, mit Zugentlastung zum Festanschluss von Geräten und Tragring

Artikel-Gruppe **150106** / VPE 12  
Artikel-Nr. 92513077

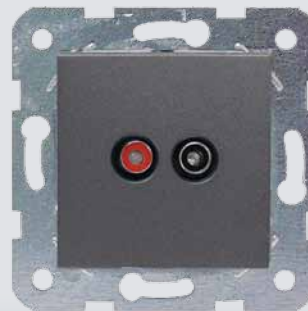

## NOVELLA LAUTSPRECHER-STECKDOSE ANTHRAZIT

NOVELLA Lautsprecher-Steckdose Stereo, Farbe anthrazit, mit Kombi-zentralscheibe 50x50 mm, 2 Cinch-Buchsen mit Lötanschluss

Artikel-Gruppe **150106** / VPE 12  
Artikel-Nr. 92513037



## NOVELLA LAUTSPRECHER-REGLER ANTHRAZIT

NOVELLA Lautsprecher-Regler mit Kombizentralscheibe 50x50 mm und Drehknopf, Farbe anthrazit, 3-1200 Ohm

Artikel-Gruppe **150106** / VPE 10  
Artikel-Nr. 92513054



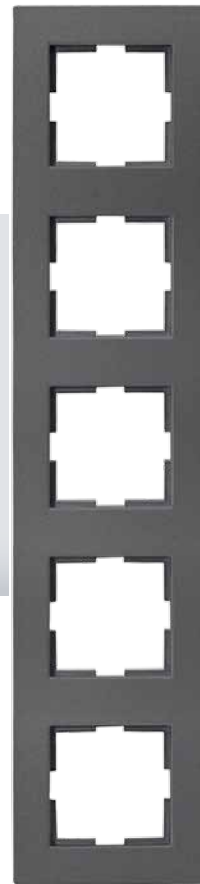
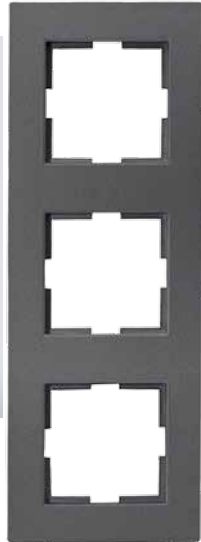
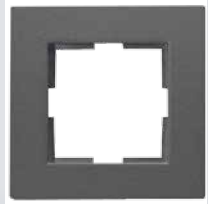

**NOVELLA  
ABDECKRAHMEN  
ANTHRAZIT**

NOVELLA Abdeckrahmen 1- bis 5-fach,  
Farbe anthrazit

Artikel-Gruppe **150106**

Abdeckrahmen 1-fach

Artikel-Nr. 92511941 / VPE 12

Abdeckrahmen 2-fach

Artikel-Nr. 92511942 / VPE 10

Abdeckrahmen 3-fach

Artikel-Nr. 92511943 / VPE 10

Abdeckrahmen 4-fach

Artikel-Nr. 92511944 / VPE 10

Abdeckrahmen 5-fach

Artikel-Nr. 92511945 / VPE 10

# NOVELLA SILBER

TECHNISCHE SPEZIFIKATIONEN SEITE 123

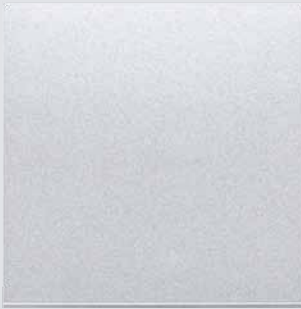

## NOVELLA WIPPE FÜR AUS-, WECHSELSCHALTER, KREUZSCHALTER, TASTER SILBER

NOVELLA Wippe, Farbe silber, für Aus-, Wechsel-, Kreuzschalter, Taster

Artikel-Gruppe **150106** / VPE 12  
Artikel-Nr. 92510001



## NOVELLA SERIENWIPPE 2-FACH SILBER

NOVELLA Wippe, Farbe silber, für Serienschalter

Artikel-Gruppe **150106** / VPE 12  
Artikel-Nr. 92510002

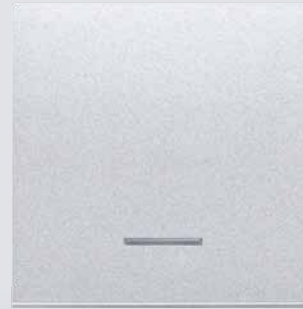

## NOVELLA WIPPE MIT TRANSPARENTER KALOTTE SILBER

NOVELLA Wippe, Farbe silber, mit transparenter Kalotte, für Taster, Aus-, Wechsel-, Kreuzschalter

Artikel-Gruppe **150106** / VPE 12  
Artikel-Nr. 92510014



## NOVELLA WIPPE FÜR KONTROLL-AUSSCHALTER, KALOTTE ROT SILBER

NOVELLA Wippe Kontroll, Farbe silber, Kalotte rot, für Aus-, Kontrollaus-, Wechsel-, Kreuzschalter, Taster

Artikel-Gruppe **150106** / VPE 12  
Artikel-Nr. 92510019



## NOVELLA SERIENWIPPE 2-FACH BELEUCHTET SILBER

NOVELLA Serienwippe, 2-fach, beleuchtet, als Serienkontrollschalter, Farbe silber

Artikel-Gruppe **150106** / VPE 12  
Artikel-Nr. 92510050



## NOVELLA WIPPE MIT NAMENSSCHILD SILBER

NOVELLA Wippe mit Namensschild, Farbe silber, für Aus-, Wechsel-, Kreuzschalter, Taster

Artikel-Gruppe **150106** / VPE 12  
Artikel-Nr. 92510027



## NOVELLA WIPPE MIT SYMBOL LICHT SILBER

NOVELLA Wippe, Farbe silber, mit Symbol Licht, für Taster, Aus-, Wechsel-, Kreuzschalter

Artikel-Gruppe **150106** / VPE 12  
Artikel-Nr. 92510003



## NOVELLA WIPPE MIT SYMBOL TÜR SILBER

NOVELLA Wippe, Farbe silber, mit Symbol Tür (Schlüssel), für Taster, Aus-, Wechsel-, Kreuzschalter

Artikel-Gruppe **150106** / VPE 12  
Artikel-Nr. 92510005



#### NOVELLA WIPPE MIT SYMBOL KLINGEL SILBER

NOVELLA Wippe Farbe silber,  
mit Symbol Klingel für Taster, Aus-,  
Wechsel-, Kreuzschalter

Artikel-Gruppe **150106** / VPE 12  
Artikel-Nr. 92510006



#### NOVELLA WIPPE JALOUSIE-TASTER SILBER

NOVELLA Wippe für Jalousietaster,  
Farbe silber, für Jalousietastereinsatz  
Art.-Nr.: 92503116 und Jalousie-  
schalttereinsatz Art.-Nr.: 90967673-DE

Artikel-Gruppe **150106** / VPE 12  
Artikel-Nr. 92510016

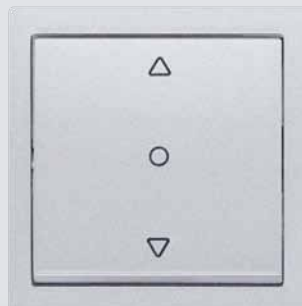

#### NOVELLA WIPPE FÜR JALOUSIE-SCHALTER SILBER

NOVELLA Wippe für Jalousieschalter,  
Farbe silber, für Jalousieschalter-  
einsatz Art. Nr.: 92503072

Artikel-Gruppe **150106** / VPE 12  
Artikel-Nr. 92510072



#### NOVELLA ZENTRALSCHLEIBE MIT KNOFF FÜR DIMMER SILBER

NOVELLA Dimmerabdeckung,  
Farbe silber,  
für UP-Einsatz 92600129-DE

Artikel-Gruppe **150106** / VPE 10  
Artikel-Nr. 92510069



#### NOVELLA SCHUTZKONTAKT- KOMBISTECKDOSE MIT ERHÖHTEM BERÜHRUNGSSCHUTZ SILBER

NOVELLA Schutzkontakt-Kombi-  
steckdoseneinsatz mit erhöhtem  
Berührungsschutz,  
Farbe silber,  
mit Steckanschluss 2-polig (2P+E),  
Nennspannung 250V,  
Nennstrom 16 A

Artikel-Gruppe **150106** / VPE 12  
Artikel-Nr. 92512042

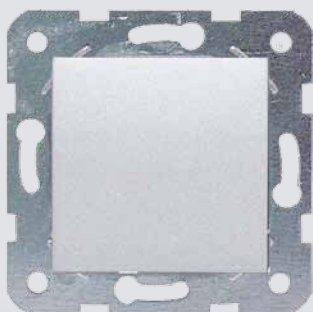

#### NOVELLA SCHUTZKONTAKT- KOMBISTECKDOSE KLAPPDECKEL SILBER

NOVELLA Schutzkontakt-Kombi-  
steckdoseneinsatz mit Klappdeckel,  
Farbe silber,  
mit Steckanschluss 2-polig (2P+E),  
Nennspannung 250V,  
Nennstrom 16 A

Artikel-Gruppe **150106** / VPE 12  
Artikel-Nr. 92512012



#### NOVELLA DOPPELSTECKDOSE UP PASSEND IN EINE UP DOSE SILBER

NOVELLA Schutzkontakt Doppel-  
steckdose UP, Farbe silber,  
mit Steckanschluss 2-polig (2P+E),  
passend in eine UP-Dose,  
Nennspannung 250V,  
Nennstrom 16 A

Artikel-Gruppe **150106** / VPE 10  
Artikel-Nr. 92512058

# NOVELLA SILBER

TECHNISCHE SPEZIFIKATIONEN SEITE 123



**NOVELLA ZENTRALSCHLEIBE ANTENNENDOSE 2-LOCH SILBER**

NOVELLA Antennenabdeckung 2-Loch, Farbe silber, als Abdeckung für handelsübliche Antennensteckdosen mit zentraler Befestigung M3

Artikel-Gruppe **150106** / VPE 12  
Artikel-Nr. 92510021



**NOVELLA ZENTRALSCHLEIBE ANTENNENDOSE 3-LOCH SILBER**

NOVELLA Antennenabdeckung 3-Loch, Farbe silber, als Abdeckung für handelsübliche Antennensteckdosen (Radio, TV, SAT) mit zentraler Befestigung M3

Artikel-Gruppe **150106** / VPE 12  
Artikel-Nr. 92510041



**NOVELLA ZENTRALSCHLEIBE FÜR TAE UND UAE DOSEN SILBER**

NOVELLA Zentralscheibe, Farbe silber, für TAE und UAE Dosen

Artikel-Gruppe **150106** / VPE 12  
Artikel-Nr. 92510038



**NOVELLA UAE-ANSCHLUSS-DOSE FÜR ISDN 6 SILBER**

NOVELLA UAE-Anschlussdose für ISDN, Farbe silber, mit Kombi-Zentralscheibe 50x50 mm, RJ-11 Buchse für 6-polige Stecker und Schraubklemmen-Anschluss 4-polig

Artikel-Gruppe **150106** / VPE 12  
Artikel-Nr. 92512013



**NOVELLA UAE-ANSCHLUSS-DOSE FÜR ISDN 6/6 SILBER**

NOVELLA UAE-Anschlussdose für ISDN, Farbe silber, mit Kombi-Zentralscheibe 50x50 mm, RJ-11 Buchse für 2x6-polige Stecker und Schraubklemmen-Anschluss 4-polig

Artikel-Gruppe **150106** / VPE 12  
Artikel-Nr. 92512033



**NOVELLA LEITUNGS-AUSLASS SILBER**

NOVELLA Leitungsauslass, mit Kombizentralscheibe 50x50 mm, Farbe silber, mit Zugentlastung zum Festanschluss von Geräten und Tragring

Artikel-Gruppe **150106** / VPE 12  
Artikel-Nr. 92512077

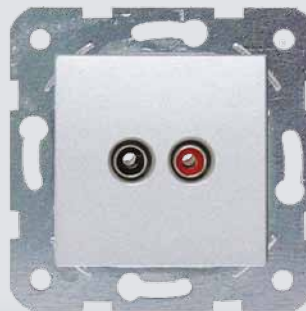

**NOVELLA LAUTSPRECHER-STECKDOSE SILBER**

NOVELLA Lautsprecher-Steckdose Stereo, Farbe silber, mit Kombizentralscheibe 50x50 mm, 2 Cinch-Buchsen mit Lötanschluss

Artikel-Gruppe **150106** / VPE 12  
Artikel-Nr. 92512037



**NOVELLA LAUTSPRECHER-REGLER SILBER**

NOVELLA Lautsprecher-Regler mit Kombizentralscheibe 50x50 mm und Drehknopf, Farbe silber, 3-1200 Ohm

Artikel-Gruppe **150106** / VPE 10  
Artikel-Nr. 92512054

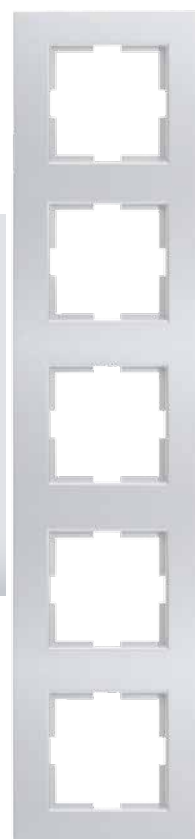
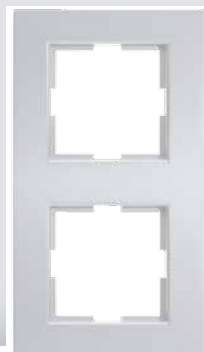
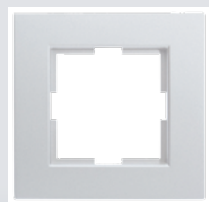

## NOVELLA ABDECKRAHMEN SILBER

NOVELLA Abdeckrahmen 1- bis 5-fach,  
Farbe silber

Artikel-Gruppe **150106**

Abdeckrahmen 1-fach

Artikel-Nr. 92511901 / VPE 12

Abdeckrahmen 2-fach

Artikel-Nr. 92511902 / VPE 10

Abdeckrahmen 3-fach

Artikel-Nr. 92511903 / VPE 10

Abdeckrahmen 4-fach

Artikel-Nr. 92511904 / VPE 10

Abdeckrahmen 5-fach

Artikel-Nr. 92511905 / VPE 10

## ELEKTRONIK



### ELEKTRONIK

#### Raumthermostate, Bewegungsmelder und Dimmer

Kompatibilität mit anderen Schalterprogrammen.  
Das Geräteeinbaumaß 50x50 mm sowie 55x55 mm ermöglicht den Einbau der Elektronikgeräte in die meisten Schalterprogramme der führenden Schalterhersteller mit dem entsprechenden Zwischenrahmen.



by **Panasonic**

# RAUMTHERMOSTATE

## Kompatibilität mit anderen Schalterprogrammen.

Das Geräteeinbaumaß 50x50 mm sowie 55x55 mm ermöglicht den Einbau der Raumthermostate in die meisten Schalterprogramme der führenden Schalterhersteller und bietet so eine kostengünstige Alternative.



## Einfach genial – genial einfach!

Die Raumthermostate von HHG lassen sich ohne großen Aufwand mit vielen anderen Schalterprogrammen kombinieren und ohne erneute Installation des Einsatzes an die verschiedenen Größen der Thermostate (50x50 mm oder 55x55 mm) anpassen.

## Herausragende Eigenschaften

- made by PANASONIC
- passend für alle gängigen Schalterprogramme
- Zentralscheiben-Abdeckungen in 50 x 50 mm und 55 x 55 mm
- schnelle und einfache Bedienung
- elektronische Temperaturregelung
- für Heiz- oder Kühlanwendungen
- ein Thermostat-Einsatz für alle Temperaturregleraufsätze
- geringe Lagerhaltung (Baukastenprinzip)
- ausgezeichnete Qualität zum günstigen Preis

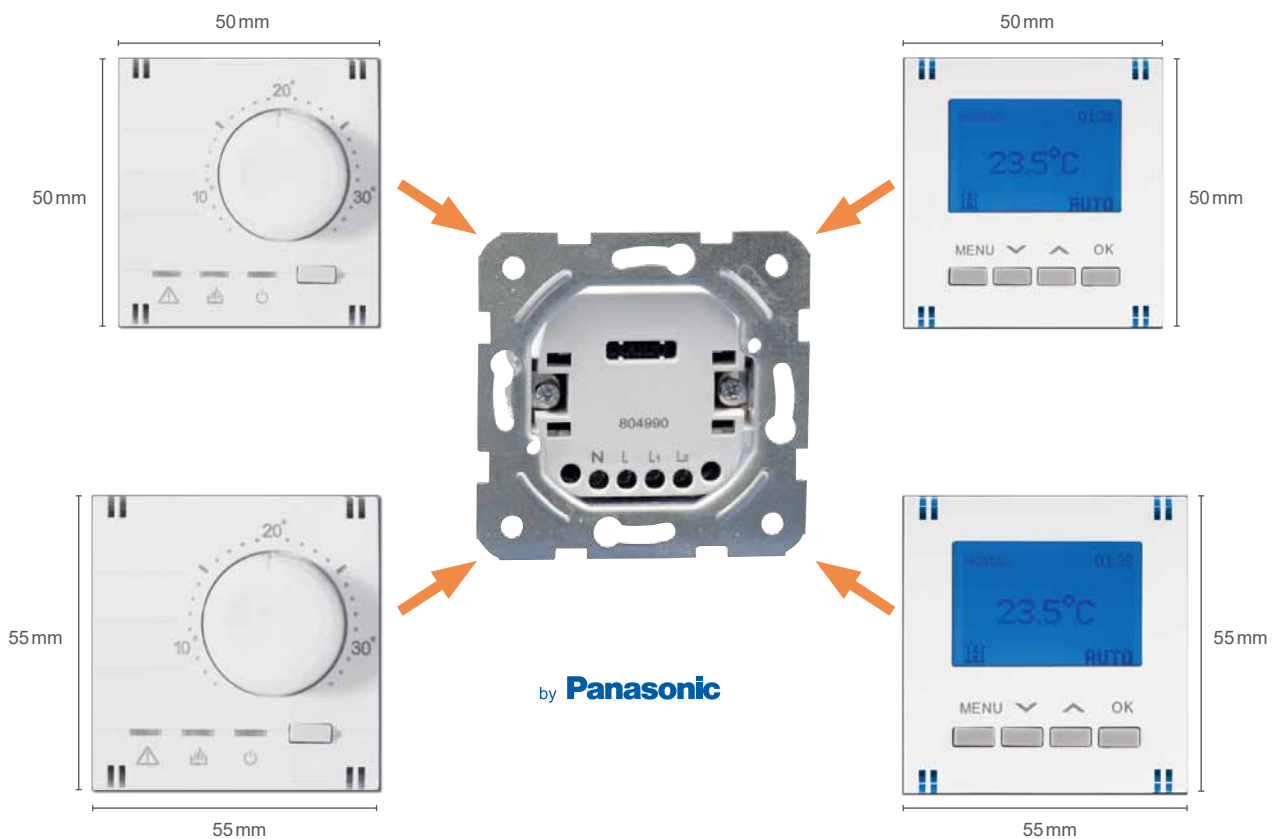





# RAUMTHERMOSTATE 55 X 55 MM

TECHNISCHE SPEZIFIKATIONEN SEITE 124

Alle RAUMTHERMOSTATE 55 X 55 MM - Komponenten sind z.B. mit folgenden Schalterprogrammen kompatibel:

HERSTELLER	SCHALTERPROGRAMM			
BUSCH-JAEGER	balance SI	Impuls	Carat / Solo / Future	axcent
BERKER	S.1 / B.1 / B.3 / B.7			
GIRA	S-Color	Standard 55	E2 / E3 / Event / Esprit	Flächenschalter
MERTEN	1-M / Atelier M / Artec	M-Smart / M-Pure / M-Plan	M-Plan Glas, Metall, Holz	
JUNG	Serie AS	Seria A	Serie CD	Serie LS



#### THERMOSTAT EINSATZ ANALOG UND DIGITAL

Zum Einbau in UP und Hohlwanddosen, Befestigung durch Befestigungskralen, Thermostateinsatz für analoge (90961060-DE, 90961068-DE) und digitale (90961062-DE, 90961069-DE) Temperaturregleraufsätze, elektronisch für Heiz- oder Kühlanwendungen, Temperaturbereich +5 °C bis +30 °C, Schaltdifferenz 1K, Einsatz zur Montage in Schalterdose, mit Schraubklemmen, 230VAC 50Hz, Schaltkontakt 1 Öffner 5 A und 1 Schließer 10 A

Artikel-Gruppe **150100** / VPE 10  
Artikel-Nr. 90500490-DE



#### THERMOSTAT ANALOG ABDECKUNG 55 X 55, FÜR EINSATZ 90500490-DE

Temperaturregleraufsatz analog weiß, Abdeckung für Einsatz 90500490-DE, Steuerungseinheit mit Zentralscheibe 55 x 55 mm, passend für alle gängigen Schalterfabrikate, zur Montage auf Thermostateinsatz, mit Drehregler, Frostschutzfunktion, Schalter Ein/Aus sowie Kontroll-LED für Ein, Heizen oder Frostschutz, Temperaturbereich +5 °C bis +30 °C, Schaltdifferenz 1K, IP20

Artikel-Gruppe **150100** / VPE 10  
Artikel-Nr. 90961068-DE



#### THERMOSTAT DIGITAL ABDECKUNG 55 X 55, FÜR EINSATZ 90500490-DE

Temperaturregleraufsatz digital, Farbe weiß, Abdeckung für Einsatz 90500490-DE, Steuerungseinheit mit Zentralscheibe 55 x 55 mm, passend für alle gängigen Schalterfabrikate, zur Montage auf Thermostateinsatz, mit beleuchtetem Display mit Anzeige von Temperatur, Wochentag, Uhrzeit und Betriebsmodus, Tages- und Wochenprogramm für 3 Betriebsmodi: Standard, Komfort- und Nachtmodus, automatischer Sommer- Winterzeitumstellung, programmierbare Displaybeleuchtung, Spracheinstellung und Frostschutzfunktion +5 °C, Temperaturbereich +5 °C bis +30 °C, Schaltdifferenz 1K, IP20

Artikel-Gruppe **150100** / VPE 10  
Artikel-Nr. 90961069-DE



#### THERMOSTAT MIT BODENFÜHLER 55 X 55 DIGITAL ABDECKUNG, EINSATZ UND FÜHLER

Temperaturregler für Fußbodenheizungen digital, Farbe weiß, inklusive Bodenfühler mit 3 Meter Kabel und Einsatz zum Einbau in UP oder Hohlwanddosen, Befestigung durch Befestigungskralen, Steuerungseinheit mit Zentralscheibe 55 x 55 mm, passend für alle gängigen Schalterfabrikate, mit beleuchtetem Display mit Anzeige von Temperatur, Wochentag, Uhrzeit und Betriebsmodus, Tages- und Wochenprogramm für 3 Betriebsmodi: Standard, Komfort- und Nachtmodus, Einstellbarkeit ob Raumtemperatur, Fußbodentemperatur oder Raumtemperatur mit Begrenzung Fußbodentemperatur geregelt wird, automatischer Sommer- Winterzeitumstellung, programmierbare Displaybeleuchtung, Spracheinstellung und Frostschutzfunktion +5 °C, Temperaturbereich +5 °C bis +45 °C, Schaltdifferenz 1K, IP20, mit Schraubklemmen, 230VAC 50Hz, Schaltkontakt 1 Öffner 5 A und 1 Schließer 10 A

Artikel-Gruppe **150100** / VPE 10  
Artikel-Nr. 90961077-DE

# RAUMTHERMOSTATE 50 X 50 MM

TECHNISCHE SPEZIFIKATIONEN SEITE 124

Alle RAUMTHERMOSTATE 50 X 50 MM - Komponenten sind z. B. mit folgenden Schalterprogrammen kompatibel:

HERSTELLER	SCHALTERPROGRAMM			
BUSCH-JAEGER	Reflex SI / balance SI	Impuls	Carat / Solo / Future	axcent
BERKER	Q.1 / Q.3	arsys	S.1 / B.1 / B.3 / B.7	K.1 / K.5
GIRA	S-Color	Standard 55	E2 / E3 / Event / Esprit	
MERTEN	1-M / Atelier M / Artec	M-Smart / M-Pure / M-Plan	M-Plan Glas, Metwll, Holz	
JUNG	Serie AS	Serie A	Serie CD	Serie LS



### THERMOSTAT EINSATZ ANALOG UND DIGITAL

Zum Einbau in UP und Hohlwanddosen, Befestigung durch Befestigungskralen, Thermostateinsatz für analoge (90961060-DE, 90961068-DE) und digitale (90961062-DE, 90961069-DE) Temperaturregleraufsätze, elektronisch für Heiz- oder Kühlanwendungen, Temperaturbereich +5 °C bis +30 °C, Schaltdifferenz 1K, Einsatz zur Montage in Schalterdose, mit Schraubklemmen, 230VAC 50Hz, Schaltkontakt 1 Öffner 5 A und 1 Schließer 10 A

Artikel-Gruppe **150100** / VPE 10  
Artikel-Nr. 90500490-DE



### THERMOSTAT ANALOG ABDECKUNG 50 X 50, FÜR EINSATZ 90500490-DE

Temperaturregleraufsatz analog weiß, Abdeckung für Einsatz 90500490-DE, Steuerungseinheit mit Zentralscheibe 50x50 mm, passend für alle gängigen Schalterfabrikate in Verbindung mit Zwischenrahmen, zur Montage auf Thermostateinsatz, mit Drehregler, Frostschutzfunktion, Schalter Ein/Aus sowie Kontroll-LED für Ein, Heizen oder Frostschutz, Temperaturbereich +5 °C bis +30 °C, Schaltdifferenz 1K, IP20

Artikel-Gruppe **150100** / VPE 10  
Artikel-Nr. 90961060-DE



### THERMOSTAT DIGITAL ABDECKUNG 50 X 50, FÜR EINSATZ 90500490-DE

Temperaturregleraufsatz digital, Farbe weiß, Abdeckung für Einsatz 90500490-DE, Steuerungseinheit mit Zentralscheibe 50x50 mm, passend für alle gängigen Schalterfabrikate in Verbindung mit Zwischenrahmen, zur Montage auf Thermostateinsatz, mit beleuchtetem Display mit Anzeige von Temperatur, Wochentag, Uhrzeit und Betriebsmodus, Tages- und Wochenprogramm für 3 Betriebsmodi: Standard, Komfort- und Nachtmodus, automatische Sommer- Winterzeitumstellung, programmierbare Displaybeleuchtung, Spracheinstellung und Frostschutzfunktion +5 °C, Temperaturbereich +5 °C bis +30 °C, Schaltdifferenz 1K, IP20

Artikel-Gruppe **150100** / VPE 10  
Artikel-Nr. 90961062-DE



### THERMOSTAT MIT BODENFÜHLER 50 X 50 DIGITAL ABDECKUNG, EINSATZ UND FÜHLER

Temperaturregler für Fußbodenheizungen digital, Farbe weiß, inklusive Bodenfühler mit 3 Meter Kabel und Einsatz zum Einbau in UP oder Hohlwanddosen, Befestigung durch Befestigungskralen, Steuerungseinheit mit Zentralscheibe 50x50 mm, passend für alle gängigen Schalterfabrikate, mit beleuchtetem Display mit Anzeige von Temperatur, Wochentag, Uhrzeit und Betriebsmodus, Tages- und Wochenprogramm für 3 Betriebsmodi: Standard, Komfort- und Nachtmodus, Einstellbarkeit ob Raumtemperatur, Fußbodentemperatur oder Raumtemperatur mit Begrenzung Fußbodentemperatur geregelt wird, automatische Sommer- Winterzeitumstellung, programmierbare Displaybeleuchtung, Spracheinstellung und Frostschutzfunktion +5 °C, Temperaturbereich +5 °C bis +45 °C, Schaltdifferenz 1K, IP20, mit Schraubklemmen, 230 VAC 50Hz, Schaltkontakt 1 Öffner 5 A und 1 Schließer 10 A

Artikel-Gruppe **150100** / VPE 1  
Artikel-Nr. 90961075-DE

# BEWEGUNGSMELDER 50 X 50 MM

TECHNISCHE SPEZIFIKATIONEN SEITE 125



## BEWEGUNGSMELDER 3-LEITER EINSATZ

Zum Einbau in UP und Hohlwanddosen, Befestigung durch Befestigungskralen, 230 VAC 50 Hz, Schaltleistung Glühlampen 2300 W, Halogenlampen 1500 VA, Kompaktleuchtstofflampen 1500 VA, für LED Leuchtmittel geeignet, Einsatz für Bewegungsmelderaufsatz 90961038-DE, Master Slave Funktion

Artikel-Gruppe **150100** / VPE 10  
Artikel-Nr. 90500493-DE



## BEWEGUNGSMELDER 3-LEITER ABDECKUNG 50 X 50 180 GRAD, FÜR EINSATZ 90500493-DE

Bewegungsmelder Abdeckung, für Einsatz 90500493-DE, 50 x 50 mm, passend für alle gängigen Schalterfabrikate in Verbindung mit Zwischenrahmen, automatische Beleuchtungssteuerung in Abhängigkeit von Anwesenheit und Helligkeit, mit Handschalter Automatik/Ein/Aus durch Betätigen des Schalters an der Linsenunterseite, Dämmerungseinstellung 5–200 Lux, Zeiteinstellung 10 sek–10 min, Erfassungsbereich 180°, Reichweite 5 m, 230 VAC 50 Hz, Umgebungstemperatur 0 °C bis + 35 °C, Montage-Höhe 1–2 m

Artikel-Gruppe **150100** / VPE 10  
Artikel-Nr. 90961038-DE

# DIMMER

TECHNISCHE SPEZIFIKATIONEN SEITE 125



## LED DIMMER EINSATZ 6-100 W/VA DRUCK WECHSEL

LED Dimmer Einsatz Druck Wechsel Phasenabschnittdimmer (RL), 230 VAC 50 Hz, 6-100 W/VA, mit Potentiometer für Minimalhelligkeit, Überspannungsschutz und Feinsicherung T0, 63 A, 5x20 mm für dimmbare LED Lampen, Glüh-, HV-, NV-Halogenlampen mit konventionellen und elektronischen Trafos

Artikel-Gruppe **150100** / VPE 10  
Artikel-Nr. 92600129-DE



## DIMMER ABDECKUNG 50 X 50

Dimmer Abdeckung 50x50 mm passend für alle gängigen Schalterfabrikate in Verbindung mit Zwischenrahmen für Dimmereinsatz 92600129-DE

Artikel-Gruppe **150100** / VPE 10  
Artikel-Nr. 90961016-DE

BEWEGUNGSMELDER

DIMMER

ELEKTRONIK

# TECHNISCHE SPEZIFIKATIONEN

ALLE ABMESSUNGEN IN MM

## ABMESSUNGEN PACIFIC

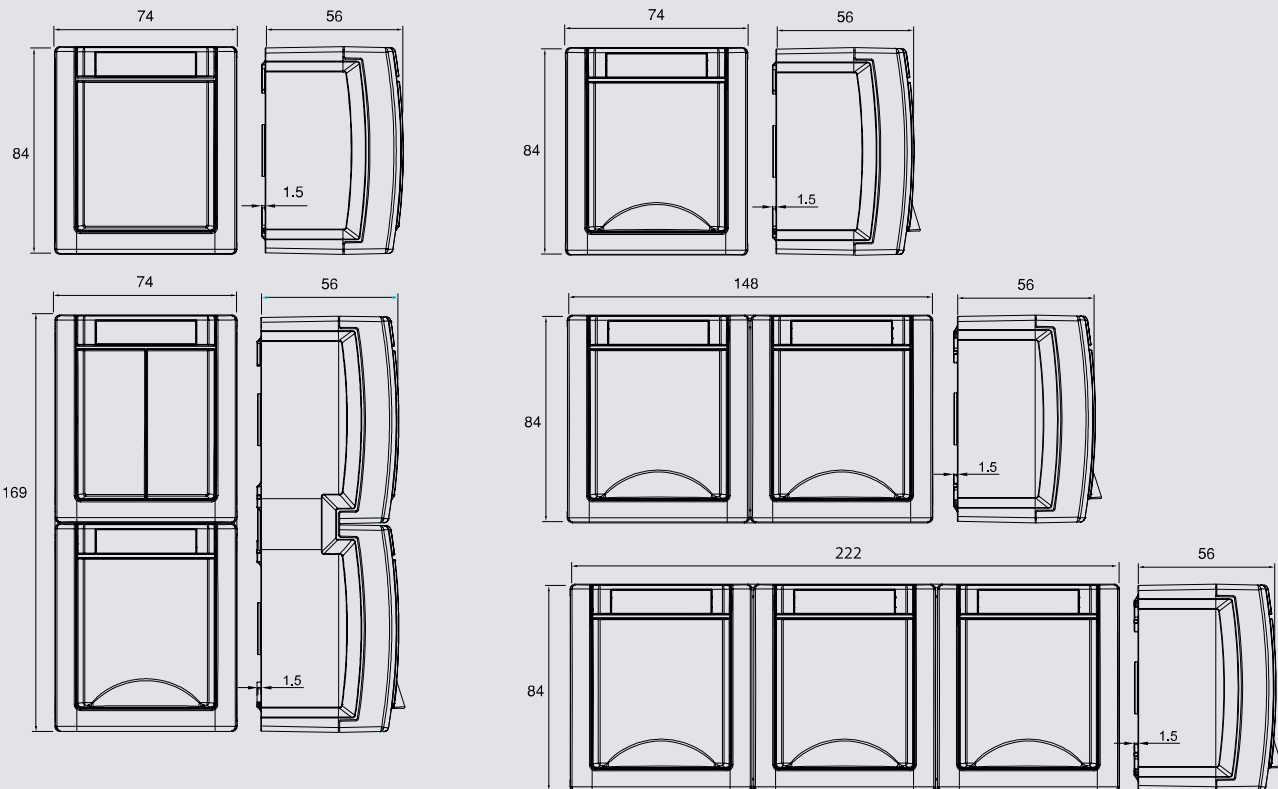

## ABMESSUNGEN PALMIYE

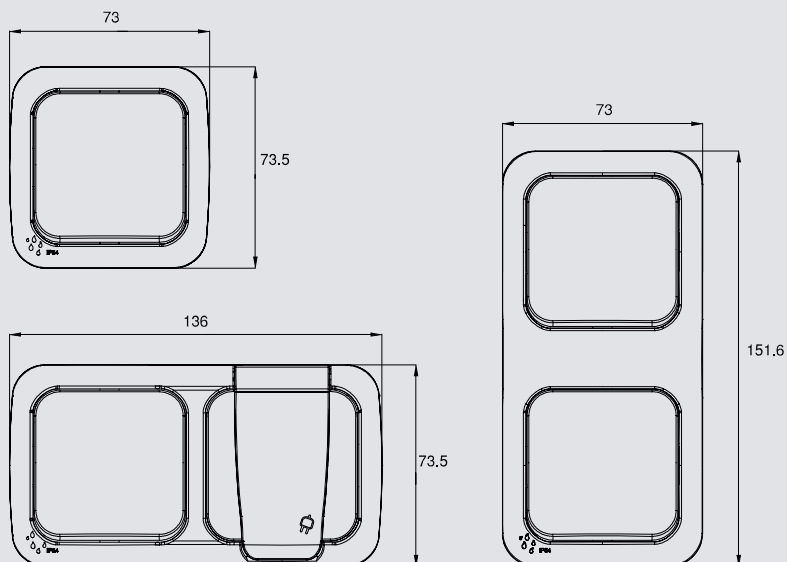



ABMESSUNGEN RAHMEN MERIDIAN UND MERIDA

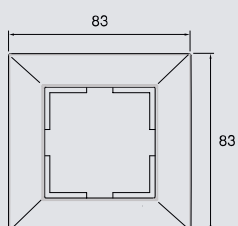

1-fach Rahmen

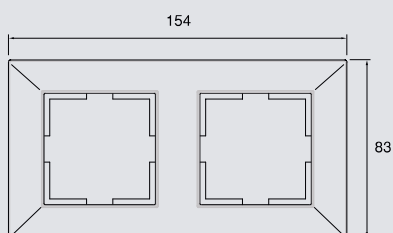

2-fach Rahmen

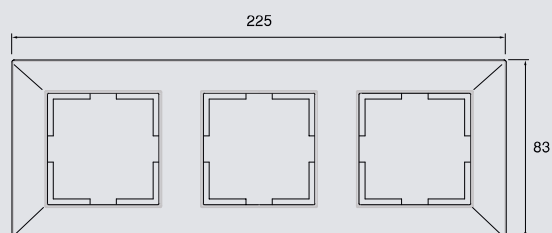

3-fach Rahmen

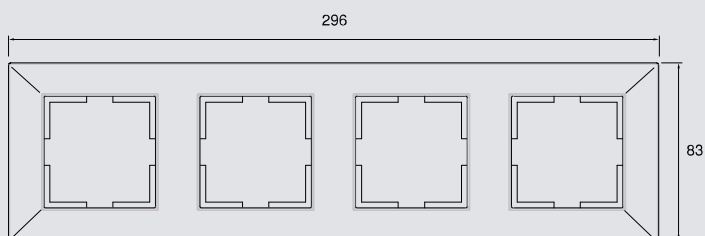

4-fach Rahmen

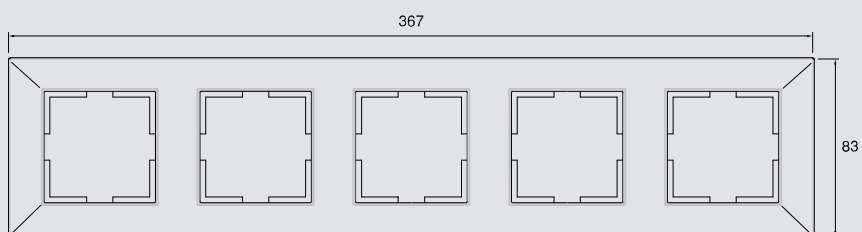

5-fach Rahmen

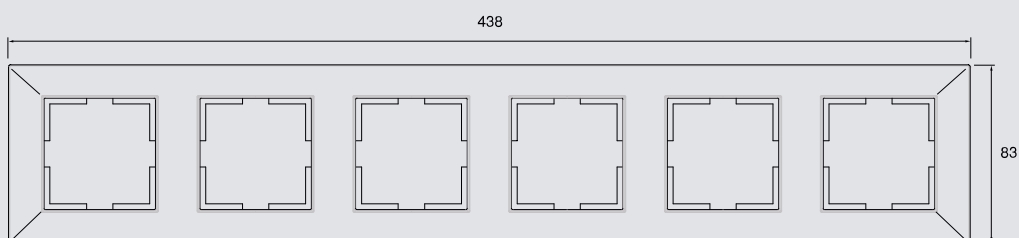

6-fach Rahmen

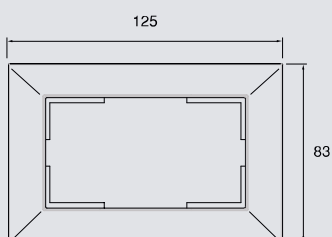

Rahmen Doppelsteckdose

# TECHNISCHE SPEZIFIKATIONEN

ALLE ABMESSUNGEN IN MM

## ABMESSUNGEN RAHMEN NOVELLA ACRYLGLAS

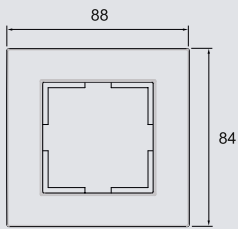

1-fach Rahmen

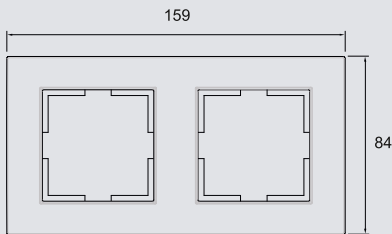

2-fach Rahmen

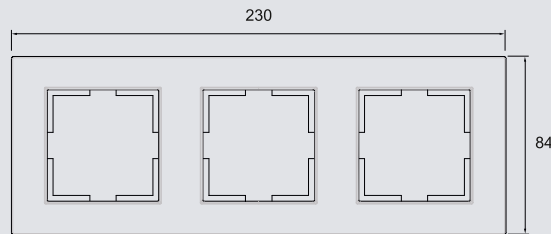

3-fach Rahmen

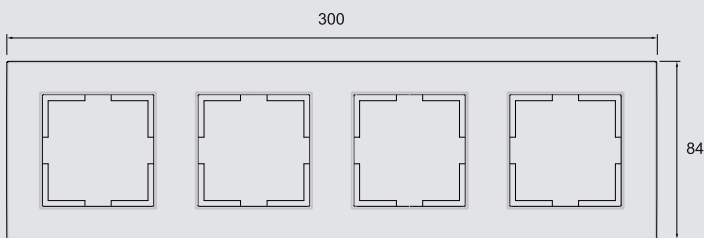

4-fach Rahmen

ABMESSUNGEN RAHMEN KARRE / NOVELLA ANTHRAZIT UND SILBER

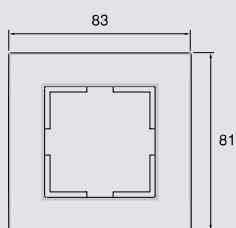

1-fach Rahmen

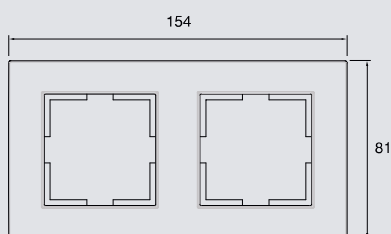

2-fach Rahmen

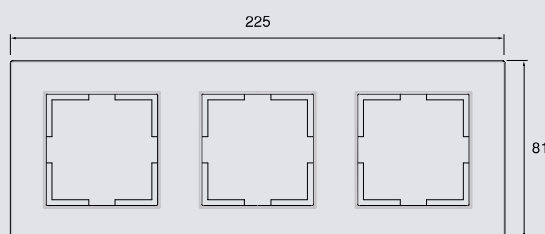

3-fach Rahmen

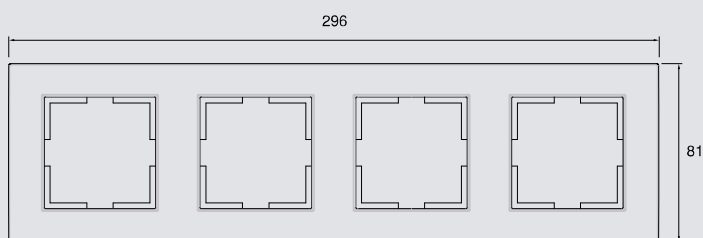

4-fach Rahmen

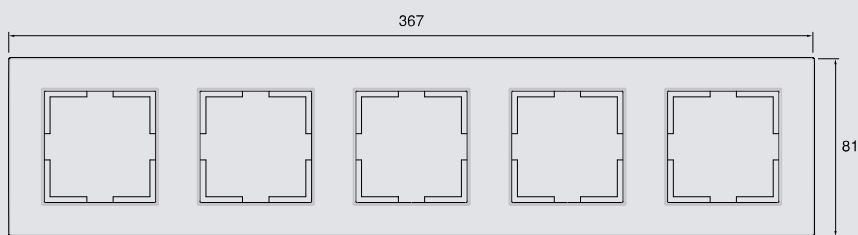

5-fach Rahmen

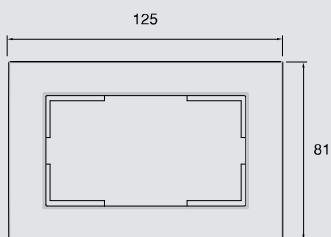

Rahmen Doppelsteckdose

# TECHNISCHE SPEZIFIKATIONEN

ALLE ABMESSUNGEN IN MM

RAUMTHERMOSTAT, ANALOG, KÜHLEN/HEIZEN, ART.-NR. 90500490-DE (EINSATZ) + 90961068-DE (55 X 55) + 90961060-DE (50 X 50)



Max. Schaltleistung - Schließer - Öffner	NO: 10(2) A, 230 VAC NC: 5 (1) A, 230 VAC
Betriebsspannung	230 VAC, ± 10%, 50 Hz
Temperaturbereich	5°C bis 30°C
Kürzeste Umschaltzeit	1 Minute
Schutzart	IP 20
DIN-Konformität	EN 60730-1 EN 60730-2-9

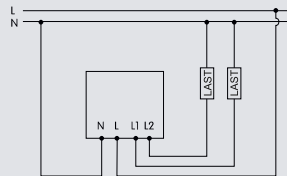
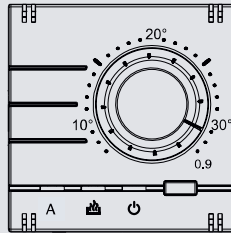

RAUMTHERMOSTAT, DIGITAL, KÜHLEN/HEIZEN, ART.-NR. 90500490-DE (EINSATZ) + 90961069-DE (55 X 55) + 90961062-DE (50 X 50)



Max. Schaltleistung - Schließer - Öffner	NO: 10(2) A, 230 VAC NC: 5 (1) A, 230 VAC
Gangreserve	ca. 6 Stunden
Betriebsspannung	230 VAC, ± 10%, 50 Hz
Temperaturbereich	5°C bis 30°C
Kürzeste Umschaltzeit	1 Minute
Schutzart	IP 20
DIN-Konformität	EN 60730-1 EN 60730-2-9

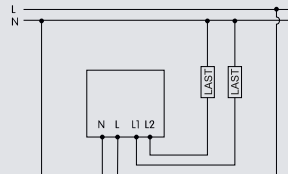
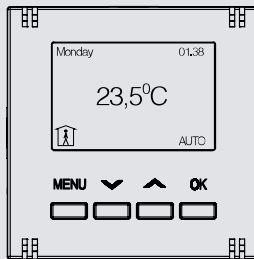

RAUMTHERMOSTAT MIT BODENFÜHLER, DIGITAL, HEIZEN, ART.-NR. 90961077-DE (55 X 55) + 90961075-DE (50 X 50)



Max. Schaltleistung - Schließer	NO: 10(2) A, 230 VAC
Gangreserve	ca. 10 Stunden
Betriebsspannung	230 VAC, ± 10%, 50 Hz
Temperaturbereich	5°C bis 40°C
Kürzeste Umschaltzeit	1 Minute
Schutzart	IP 20
Mögl. externe NTC- Widerstandswerte:	2 k, 6.8 k, 10 k, 12 k, 15 k, 33 k, 47 k (@ 25°C)
DIN-Konformität	EN 60730-1 EN 60730-2-9

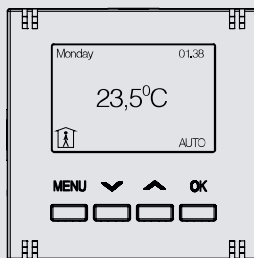

## BEWEGUNGSMELDER, 3-LEITER-ANSCHLUSSTECHNIK, ART.-NR. 90500493-DE + 90961038-DE



Erfassungswinkel	180° horizontal
Erfassungsbereich	5 m max.
Abschaltverzögerung	10 s bis 10 min
Betriebsspannung	230 VAC, ± 10 %, 50 Hz
Temperaturbereich	0 °C bis +35 °C
Montagehöhe	1 m bis 2 m
Lastart	Glühlampen 2300 W, Halogenlampen 1500 VA, Kompaktleuchtstofflampen 1500 VA, für LED Leuchtmittel geeignet
Helligkeitsgrenzwert	5 bis 200 Lux

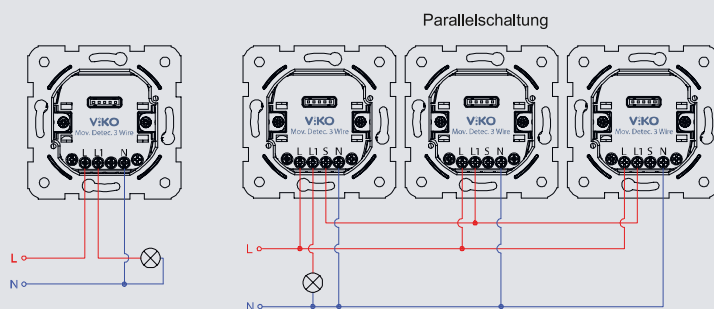

## LED DIMMER EINSATZ, 6 –100 W/VA, ART.-NR. 92600129-DE + 90961016-DE



Lasttyp	Phasenabschnittdimmer (RL) Nennleistung: 6 –100 W/VA
Betriebsspannung	230 VAC, ± 10 %, 50 Hz
Temperaturbereich	0 °C bis +35 °C
Thermischer Überlastschutz	

Leistungstyp		Dimmverhalten ab Start
R-Last 	Glühlampen, Halogenleucht- lampen 230 V	
L-Last 	Niedervolt- Halogenlampen mit konventionellem Transformator	
LED 	Dimmbare LED-Lampen	

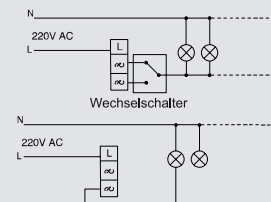

# ARTIKELLISTE

NUMERISCH 255093 ... 90591076-DE

ART.-NR.	BEZEICHNUNG	SEITE	ART.-GR.
255093	LED Einsatz 230 V weiß	59 63 71 73 77	150101
90960303	Dichtungssset IP44 für Schallereinsätze	81	150103
90960305	Dichtungssset IP44 für Steckdoseneinsätze	81	150103
92109095	Kontrollausschalter	76	150101
92501900	KARRE Abdeckrahmen 1-fach weiß	88	150105
92501901	KARRE Abdeckrahmen 2-fach weiß	88	150105
92501902	KARRE Abdeckrahmen 3-fach weiß	88	150105
92501903	KARRE Abdeckrahmen 4-fach weiß	88	150105
92501904	KARRE Abdeckrahmen 5-fach weiß	88	150105
92501907	KARRE Aufputzgehäuse 1-fach weiß	89	150105
92503072	Jalousieschalter mit Nullstellung	77	150101
92503102	Serien-Schalter	76	150101
92503103	Taster-Schließer	76	150101
92503104	Wechselschalter	76	150101
92503114	Taster-Schließer beleuchtet	77	150101
92503117	Doppelwechselschalter	76	150101
92503131	Kreuzschalter	76	150101
92503150	Serienschalter beleuchtet mit LED 230 V	76	150101
92503169	Taster-Wechsler	76	150101
92510001	NOVELLA Wippe für Aus-, Wechselschalter, Kreuzschalter, Taster, silber	106	150106
92510002	NOVELLA Serienwippe 2-fach silber	106	150106
92510003	NOVELLA Wippe mit Symbol Licht silber	106	150106
92510005	NOVELLA Wippe mit Symbol Tür silber	106	150106
92510006	NOVELLA Wippe mit Symbol Klingel silber	107	150106
92510014	NOVELLA Wippe mit transparenter Kalotte silber	106	150106
92510016	NOVELLA Wippe Jalousie-Taster silber	107	150106
92510019	NOVELLA Wippe für Kontroll-Ausschalter, Kalotte rot, silber	106	150106
92510021	NOVELLA Zentralscheibe Antennendose 2-Loch silber	108	150106
92510027	NOVELLA Wippe mit Namensschild silber	106	150106
92510038	NOVELLA Zentralscheibe für TAE und UAE Dosen silber	108	150106
92510041	NOVELLA Zentralscheibe Antennendose 3-Loch silber	108	150106
92510050	NOVELLA Serienwippe 2-fach beleuchtet silber	106	150106
92510069	NOVELLA Zentralscheibe mit Knopf für Dimmer silber	107	150106
92510072	NOVELLA Wippe für Jalousie-Schalter silber	107	150106
92510801	NOVELLA Wippe für Aus-, Wechselschalter, Kreuzschalter, Taster, anthrazit	102	150106
92510802	NOVELLA Serienwippe 2-fach anthrazit	102	150106
92510803	NOVELLA Wippe mit Symbol Licht anthrazit	102	150106
92510805	NOVELLA Wippe mit Symbol Tür anthrazit	102	150106
92510806	NOVELLA Wippe mit Symbol Klingel anthrazit	103	150106
92510814	NOVELLA Wippe mit transparenter Kalotte anthrazit	102	150106
92510816	NOVELLA Wippe Jalousie-Taster anthrazit	103	150106

ART.-NR.	BEZEICHNUNG	SEITE	ART.-GR.
92510819	NOVELLA Wippe für Kontroll-Ausschalter, Kalotte rot, anthrazit	102	150106
92510821	NOVELLA Zentralscheibe Antennendose 2-Loch anthrazit	104	150106
92510827	NOVELLA Wippe mit Namensschild anthrazit	102	150106
92510838	NOVELLA Zentralscheibe für TAE und UAE Dosen anthrazit	104	150106
92510841	NOVELLA Zentralscheibe Antennendose 3-Loch anthrazit	104	150106
92510850	NOVELLA Serienwippe 2-fach beleuchtet anthrazit	102	150106
92510869	NOVELLA Zentralscheibe mit Knopf für Dimmer anthrazit	103	150106
92510872	NOVELLA Wippe für Jalousie-Schalter anthrazit	103	150106
92511901	NOVELLA Abdeckrahmen 1-fach Farbe silber	109	150106
92511902	NOVELLA Abdeckrahmen 2-fach Farbe silber	109	150106
92511903	NOVELLA Abdeckrahmen 3-fach Farbe silber	109	150106
92511904	NOVELLA Abdeckrahmen 4-fach Farbe silber	109	150106
92511905	NOVELLA Abdeckrahmen 5-fach Farbe silber	109	150106
92511941	NOVELLA Abdeckrahmen 1-fach Farbe anthrazit	105	150106
92511942	NOVELLA Abdeckrahmen 2-fach Farbe anthrazit	105	150106
92511943	NOVELLA Abdeckrahmen 3-fach Farbe anthrazit	105	150106
92511944	NOVELLA Abdeckrahmen 4-fach Farbe anthrazit	105	150106
92511945	NOVELLA Abdeckrahmen 5-fach Farbe anthrazit	105	150106
92512012	NOVELLA Schutzkontakt-Kombisteckdose Klappdeckel silber	107	150106
92512013	NOVELLA UAE-Anschlussdose für ISDN 6 silber	108	150106
92512033	NOVELLA UAE-Anschlussdose für ISDN 6/6 silber	108	150106
92512037	NOVELLA Lautsprechersteckdose silber	108	150106
92512042	NOVELLA Schutzkontakt-Kombisteckdose mit erhöhtem Berührungsschutz silber	107	150106
92512054	NOVELLA Lautsprecherregler silber	108	150106
92512058	NOVELLA Doppelsteckdose UP passend in eine UP Dose silber	107	150106
92512077	NOVELLA Leitungsauslass silber	108	150106
92513012	NOVELLA Schutzkontakt-Kombisteckdose Klappdeckel anthrazit	103	150106
92513013	NOVELLA UAE-Anschlussdose für ISDN 6 anthrazit	104	150106
92513033	NOVELLA UAE-Anschlussdose für ISDN 6/6 anthrazit	104	150106
92513037	NOVELLA Lautsprechersteckdose anthrazit	104	150106
92513042	NOVELLA Schutzkontakt-Kombisteckdose mit erhöhtem Berührungsschutz anthrazit	103	150106
92513054	NOVELLA Lautsprecherregler anthrazit	104	150106
92513058	NOVELLA Doppelsteckdose UP passend in eine UP Dose anthrazit	103	150106
92513077	NOVELLA Leitungsauslass anthrazit	104	150106
92522001	Wippe für Aus-, Wechsel-, Kreuzschalter Taster weiß	78	150103
92522002	Standard Serienwippe weiß	78	150103
92522003	Wippe mit Symbol Licht weiß	78	150103
92522005	Wippe mit Symbol Tür weiß	78	150103
92522006	Wippe mit Symbol Klingel weiß	79	150103
92522014	Wippe mit Kalotte klar weiß	78	150103

ART.-NR.	BEZEICHNUNG	SEITE	ART.-GR.
92522016	Wippe Jalousie-Taster weiß	79	150103
92522019	Wippe Kontroll-Ausschalter Kalotte rot, weiß	78	150103
92522027	Wippe mit Namensschild weiß	78	150103
92522050	Serienwippe 2-fach beleuchtet weiß	78	150103
92522156	Doppelsteckdose UP passend in eine UP Dose weiß	79	150103
92522177	Leitungsauslass weiß	81	150103
92522201	MERIDIAN Abdeckrahmen 1-fach weiß	84	150103
92522202	MERIDIAN Abdeckrahmen 2-fach weiß	84	150103
92522203	MERIDIAN Abdeckrahmen 3-fach weiß	84	150103
92522204	MERIDIAN Abdeckrahmen 4-fach weiß	84	150103
92522205	MERIDIAN Abdeckrahmen 5-fach weiß	84	150103
92522206	MERIDIAN Abdeckrahmen 6-fach weiß	84	150103
92522209	MERIDIAN / MERIDA Aufputzgehäuse 1-fach weiß	85 93	150103
92542121	Zentralscheibe Antennendose 2-Loch weiß	80	150103
92542141	Zentralscheibe Antennendose 3-Loch weiß	80	150103
92542144	Zentralscheibe für TAE und UAE Dosen weiß	80	150103
92542172	Wippe Jalousie-Schalter weiß	79	150103
92542208	Schutzkontakt-Kombisteckdose weiß	79	150103
92542212	Schutzkontakt-Kombisteckdose mit Klappdeckel weiß	79	150103
92542213	UAE-Anschlussdose für ISDN 6 weiß	80	150103
92542233	UAE-Anschlussdose für ISDN 6/6 weiß	81	150103
92542237	Lautsprecher-Steckdose weiß	81	150103
92542242	Schutzkontakt-Kombisteckdose mit erhöhtem Berührungsschutz weiß	79	150103
92542254	Lautsprecher-Regler weiß	81	150103
92551004	PALMIYE Wechselschalter weiß IP54	72	150107
92551008	PALMIYE Steckdose weiß IP44	72	150107
92551031	PALMIYE Kreuzschalter weiß IP54	72	150107
92551088	PALMIYE Steckdose 2-fach waagrecht weiß IP44	72	150107
92551189	PALMIYE Steckdose/Wechselschalter senkrecht weiß IP44	73	150107
92551191	PALMIYE Schutzkontakt-Steckdose 2-fach senkrecht weiß IP44	73	150107
92551202	PALMIYE Serienschalter grau IP54	66	150107
92551203	PALMIYE Taster Schließer mit Symbol Licht grau IP54	66	150107
92551204	PALMIYE Wechselschalter grau IP54	66	150107
92551205	PALMIYE Taster Schließer mit Symbol Schlüssel grau IP54	66	150107
92551206	PALMIYE Taster Schließer mit Symbol Klingel grau IP54	66	150107
92551208	PALMIYE Steckdose grau IP44	67	150107
92551214	PALMIYE Taster Schließer mit transparenter Kalotte und Glimmlampe grau IP54	67	150107
92551227	PALMIYE Taster Schließer mit transparenter Kalotte, Glimmlampe und Namensschild grau IP54	67	150107
92551231	PALMIYE Kreuzschalter grau IP54	66	150107
92551267	PALMIYE Ausschalter, rote Kalotte, Glimmlampe, Aufkleber „Heizungs-Notschalter“ grau IP54	66	150107
92551280	PALMIYE Verbindungsstutzen IP54 / IP44	71	150107

ART.-NR.	BEZEICHNUNG	SEITE	ART.-GR.
92551281	PALMIYE Steckdose/Ausschalter waagrecht grau IP44	70	150107
92551284	PALMIYE Steckdose/Wechselschalter waagrecht grau IP44	69	150107
92551288	PALMIYE Steckdose 2-fach waagrecht grau IP44	68	150107
92551381	PALMIYE Steckdose/Ausschalter senkrecht grau IP44	70	150107
92551389	PALMIYE Steckdose/Wechselschalter senkrecht grau IP44	69	150107
92551391	PALMIYE Steckdose 2-fach senkrecht grau IP44	68	150107
90500183-DE	Doppeltaster	77	150101
90500490-DE	Thermostat Einsatz analog und digital	115 117	150100
90500493-DE	Bewegungsmelder 3-Leiter Einsatz	118	150100
90591002-DE	PACIFIC Serienschalter FR-Aufputz IP54	54	150108
90591003-DE	PACIFIC Taster FR-Aufputz IP54	54	150108
90591004-DE	PACIFIC Wechselschalter FR-Aufputz IP54	54	150108
90591008-DE	PACIFIC Steckdose FR-Aufputz IP54	55	150108
90591014-DE	PACIFIC Taster beleuchtet FR-Aufputz IP54 transparente Kalotte	54	150108
90591016-DE	PACIFIC Jalousietaster FR-Aufputz IP54	55	150108
90591018-DE	PACIFIC Jalousieschalter FR-Aufputz IP54 mechanisch verriegelt	55	150108
90591023-DE	PACIFIC Kontroll-/Ausschalter FR-AP IP54 beleuchtet rote Kalotte	54	150108
90591028-DE	PACIFIC Kontroll-/Ausschalter 2-polig FR-AP IP54 beleuchtet rote Kalotte	54	150108
90591031-DE	PACIFIC Kreuzschalter FR-Aufputz IP54	54	150108
90591041-DE	PACIFIC Steckdose abschließbar FR-AP IP54 Schließung Nr. 1	55	150108
90591042-DE	PACIFIC Steckdose abschließbar FR-AP IP54 Schließung Nr. 2	55	150108
90591043-DE	PACIFIC Steckdose abschließbar FR-AP IP54 Schließung Nr. 3	55	150108
90591044-DE	PACIFIC Steckdose abschließbar FR-AP IP54 Schließung Nr. 4	55	150108
90591045-DE	PACIFIC Steckdose abschließbar FR-AP IP54 Schließung Nr. 5	55	150108
90591046-DE	PACIFIC Steckdose abschließbar FR-AP IP54 Schließung Nr. 6	55	150108
90591047-DE	PACIFIC Steckdose abschließbar FR-AP IP54 Schließung Nr. 7	55	150108
90591048-DE	PACIFIC Steckdose abschließbar FR-AP IP54 Schließung Nr. 8	55	150108
90591049-DE	PACIFIC Steckdose abschließbar FR-AP IP54 Schließung Nr. 9	55	150108
90591050-DE	PACIFIC Steckdose abschließbar FR-AP IP54 Schließung Nr. 10	55	150108
90591063-DE	PACIFIC Wechselschalter beleuchtet FR-AP IP54 transparente Kalotte	54	150108
90591071-DE	PACIFIC Steckdose abschließbar 2-fach waagrecht Schließung Nr. 1, FR-AP IP54	56	150108
90591072-DE	PACIFIC Steckdose abschließbar 2-fach waagrecht Schließung Nr. 2, FR-AP IP54	56	150108
90591073-DE	PACIFIC Steckdose abschließbar 2-fach waagrecht Schließung Nr. 3, FR-AP IP54	56	150108

# ARTIKELLISTE

NUMERISCH 90591077-DE ... VILLA TS M

ART.-NR.	BEZEICHNUNG	SEITE	ART.-GR.
90591074-DE	PACIFIC Steckdose abschließbar 2-fach waagrecht Schließung Nr. 4, FR-AP IP54	56	150108
90591075-DE	PACIFIC Steckdose abschließbar 2-fach waagrecht Schließung Nr. 5, FR-AP IP54	56	150108
90591076-DE	PACIFIC Steckdose abschließbar 2-fach waagrecht Schließung Nr. 6, FR-AP IP54	56	150108
90591077-DE	PACIFIC Steckdose abschließbar 2-fach waagrecht Schließung Nr. 7, FR-AP IP54	56	150108
90591078-DE	PACIFIC Steckdose abschließbar 2-fach waagrecht Schließung Nr. 8, FR-AP IP54	56	150108
90591079-DE	PACIFIC Steckdose abschließbar 2-fach waagrecht Schließung Nr. 9, FR-AP IP54	56	150108
90591080-DE	PACIFIC Steckdose abschließbar 2-fach waagrecht Schließung Nr. 10, FR-AP IP54	56	150108
90591082-DE	PACIFIC Kombination Steckdose/Serienschalter senkrecht FR-Aufputz IP54 grau	58	150108
90591086-DE	PACIFIC Steckdose 2-fach senkrecht FR-Aufputz IP54	57	150108
90591088-DE	PACIFIC Steckdose 2-fach waagrecht FR-Aufputz IP54	56	150108
90591098-DE	PACIFIC Kombination Steckdose/Wechselschalter senkrecht FR-Aufputz IP54 grau	58	150108
90591102-DE	PACIFIC Serienschalter FR-Aufputz weiß	60	150110
90591103-DE	PACIFIC Taster FR-Aufputz weiß	60	150110
90591104-DE	PACIFIC Wechselschalter FR-Aufputz weiß	60	150110
90591108-DE	PACIFIC Steckdose FR-Aufputz weiß	61	150110
90591114-DE	PACIFIC Taster beleuchtet FR-Aufputz weiß transparente Kalotte	60	150110
90591116-DE	PACIFIC Jalousietaster FR-Aufputz weiß	60	150110
90591123-DE	PACIFIC Kontroll-/Ausschalter FR-AP weiß beleuchtet rote Kalotte	60	150110
90591128-DE	PACIFIC Kontroll-/Ausschalter 2-polig FR-AP weiß beleuchtet rote Kalotte	60	150110
90591141-DE	PACIFIC Steckdose abschließbar FR-AP weiß Schließung Nr. 1	61	150110
90591142-DE	PACIFIC Steckdose abschließbar FR-AP weiß Schließung Nr. 2	61	150110
90591143-DE	PACIFIC Steckdose abschließbar FR-AP weiß Schließung Nr. 3	61	150110
90591163-DE	PACIFIC Wechselschalter beleuchtet FR-AP weiß transparente Kalotte	60	150110
90591171-DE	PACIFIC Steckdose abschließbar 2-fach waagrecht weiß Schließung Nr. 1, FR-AP IP54	61	150110
90591172-DE	PACIFIC Steckdose abschließbar 2-fach waagrecht weiß Schließung Nr. 2, FR-AP IP54	61	150110
90591173-DE	PACIFIC Steckdose abschließbar 2-fach waagrecht weiß Schließung Nr. 3, FR-AP IP54	61	150110
90591186-DE	PACIFIC Steckdose 2-fach senkrecht FR-Aufputz weiß	62	150110
90591188-DE	PACIFIC Steckdose 2-fach waagrecht FR-Aufputz weiß	61	150110
90591198-DE	PACIFIC Kombination Steckdose/Wechselschalter senkrecht FR-Aufputz weiß	62	150110
90591300-DE	PACIFIC Beschriftungsset „neutral“ für FR-AP IP54	59 63	150108
90591301-DE	PACIFIC Beschriftungsset „Heizung-Notschalter“ für FR-Aufputz IP54	59 63	150108
90591302-DE	PACIFIC Verbindungsstutzen für FR-Aufputz IP54	59 63	150108

ART.-NR.	BEZEICHNUNG	SEITE	ART.-GR.
90591304-DE	PACIFIC Beleuchtungsset Beschriftungsträger für FR-Aufputz IP54	59 63	150108
90591498-DE	PACIFIC Steckdose 3-fach waagrecht FR-Aufputz IP54	57	150108
90591599-DE	PACIFIC Steckdose 3-fach waagrecht FR-Aufputz weiß	62	150110
90730001-DE	MERIDA Abdeckrahmen 1-fach weiß	92	150103
90730002-DE	MERIDA Abdeckrahmen 2-fach weiß	92	150103
90730003-DE	MERIDA Abdeckrahmen 3-fach weiß	92	150103
90730004-DE	MERIDA Abdeckrahmen 4-fach weiß	92	150103
90730005-DE	MERIDA Abdeckrahmen 5-fach weiß	92	150103
90730006-DE	MERIDA Abdeckrahmen 6-fach weiß	92	150103
90961011-DE	Zentralscheibe mit Schriftfeld für 1xUAE weiß	80	150103
90961012-DE	Zentralscheibe mit Schriftfeld für 2xUAE weiß	80	150103
90961015-DE	Zentralscheibe mit Knopf für Dimmer weiß	79	150103
90961016-DE	Dimmer Abdeckung 50x50	119	150100
90961038-DE	Bewegungsmelder 3-Leiter Abdeckung 50x50 180 Grad, für Einsatz 90500493-DE	118	150100
90961060-DE	Thermostat Analog Abdeckung 50x50 für Einsatz 90500490-DE	117	150100
90961062-DE	Thermostat Digital Abdeckung 50x50 für Einsatz 90500490-DE	117	150100
90961068-DE	Thermostat Analog Abdeckung 55x55 für Einsatz 90500490-DE	115	150100
90961069-DE	Thermostat Digital Abdeckung 55x55 für Einsatz 90500490-DE	115	150100
90961075-DE	Thermostat mit Bodenfühler 50x50 Abdeckung Einsatz und Fühler	117	150100
90961077-DE	Thermostat mit Bodenfühler 55x55 Abdeckung Einsatz und Fühler	115	150100
90961808-DE	Schutzkontaktsteckdose grün	80	150103
90961908-DE	Schutzkontaktsteckdose rot	80	150103
90967120-DE	Blindabdeckung inkl. Einsatz weiß	81	150103
90967471-DE	Jalousie-Taster mechanisch verriegelt	77	150101
90967673-DE	Jalousie-Schalter mechanisch verriegelt	77	150101
92190001-DE	NOVELLA Acrylglas-Rahmen 1-fach mint	96	150104
92190002-DE	NOVELLA Acrylglas-Rahmen 2-fach mint	96	150104
92190003-DE	NOVELLA Acrylglas-Rahmen 3-fach mint	96	150104
92190004-DE	NOVELLA Acrylglas-Rahmen 4-fach mint	96	150104
92190011-DE	NOVELLA Acrylglas-Rahmen 1-fach weiß	97	150104
92190012-DE	NOVELLA Acrylglas-Rahmen 2-fach weiß	97	150104
92190013-DE	NOVELLA Acrylglas-Rahmen 3-fach weiß	97	150104
92190014-DE	NOVELLA Acrylglas-Rahmen 4-fach weiß	97	150104
92190021-DE	NOVELLA Acrylglas-Rahmen 1-fach schwarz	98	150104
92190022-DE	NOVELLA Acrylglas-Rahmen 2-fach schwarz	98	150104
92190023-DE	NOVELLA Acrylglas-Rahmen 3-fach schwarz	98	150104
92190024-DE	NOVELLA Acrylglas-Rahmen 4-fach schwarz	98	150104
92190031-DE	NOVELLA Acrylglas-Rahmen 1-fach rot	99	150104
92190032-DE	NOVELLA Acrylglas-Rahmen 2-fach rot	99	150104
92190033-DE	NOVELLA Acrylglas-Rahmen 3-fach rot	99	150104
92190034-DE	NOVELLA Acrylglas-Rahmen 4-fach rot	99	150104



ART-NR.	BEZEICHNUNG	SEITE	ART-GR.
92600129-DE	LED Dimmer Einsatz 6 – 100W/VA Druck Wechsel	119	150100
VILLA 1 AS	VILLA 1 AS Außenstation UP 1-Familien	19	150502
VILLA 2 AS	VILLA 2 AS Außenstation UP 2-Familien	19	150502
VILLA 4 AS	VILLA 4 AS Außenstation UP 4-Familien	19	150502
VILLA 8 AS	VILLA 8 AS Außenstation UP 7" Bildschirm	21	150502
VILLA 8 INDI	VILLA 8 Indi Individualisierung VILLA 8 AS	21	150502
VILLA AG	VILLA AG Wetterschutzgehäuse	36	150502
VILLA AG 8 AS	VILLA AG 8 AS Wetterschutzgehäuse 8 AS	36	150502
VILLA AIS	VILLA AIS Audio-Innenstelle	35	150502
VILLA AK	VILLA AK Unterputz-Ausgleichskasten	36	150502
VILLA AK 8 AS	VILLA AK 8 AS Unterputz-Ausgleichskasten 8 AS	36	150502
VILLA AP	VILLA AP AP-Design-Rahmen	36	150502
VILLA AP 1 AS FI	VILLA AP 1 AS FI Außenstation AP 1-Familien mit Gesichtserkennung	11	150502
VILLA AP 1 AS FP	VILLA AP 1 AS FP Außenstation AP 1-Familien mit Fingerprint	13	150502
VILLA AP 1 AS RL	VILLA AP 1 AS RL Außenstation AP 1-Familien mit integr. RFID und Bluetooth	15	150502
VILLA AP 2 AS FI	VILLA AP 2 AS FI Außenstation AP 2-Familien mit Gesichtserkennung	11	150502
VILLA AP 2 AS FP	VILLA AP 2 AS FP Außenstation AP 2-Familien mit Fingerprint	13	150502
VILLA AP 2 AS RL	VILLA AP 2 AS RL Außenstation AP 2-Familien mit integr. RFID und Bluetooth	15	150502
VILLA AP 3 AS RL	VILLA AP 3 AS RL Außenstation AP 3-Familien mit integr. RFID und Bluetooth	15	150502
VILLA AP 4 AS RL	VILLA AP 4 AS RL Außenstation AP 4-Familien mit integr. RFID und Bluetooth	15	150502
VILLA AP C	VILLA AP C Aufputzgehäuse zur Montage externer Kameras	25 40	150502
VILLA AP Set 1 FI	VILLA AP Set 1 FI Set mit AS AP 1-Familien mit integr. Gesichtserkennung	27	150502
VILLA AP Set 1 FP	VILLA AP Set 1 FP Set mit AS AP 1-Familien mit integr. Fingerprint	28	150502
VILLA AP Set 1 RL	VILLA AP Set 1 RL Set mit AS AP 1-Familien mit integr. RFID und Bluetooth	29	150502
VILLA AP Set 2 FI	VILLA AP Set 2 FI Set mit AS AP 2-Familien mit integr. Gesichtserkennung	27	150502
VILLA AP Set 2 FP	VILLA AP Set 2 FP Set mit AS AP 2-Familien mit integr. Fingerprint	28	150502
VILLA AP Set 2 RL	VILLA AP Set 2 RL Set mit AS AP 2-Familien mit integr. RFID und Bluetooth	29	150502
VILLA AP W	VILLA AP W Montagewinkel 35° VILLA AP AS	36	150502
VILLA AR M	VILLA AR M Aufputzrahmen VILLA M	35	150502
VILLA Audio 3 AS RL	VILLA Audio 3 AS RL Außenstation Audio 3-Familien mit integr. RFID und Bluetooth	17	150502
VILLA Audio 4 AS RL	VILLA Audio 4 AS RL Außenstation Audio 4-Familien mit integr. RFID und Bluetooth	17	150502
VILLA Audio Set 1 RL	VILLA Audio Set 1 RL Set mit AS AP Audio 1-Familien mit integr. RFID und Bluetooth	17 30	150502
VILLA Audio Set 2 RL	VILLA Audio Set 2 RL Set mit AS AP Audio 2-Familien mit integr. RFID und Bluetooth	17 30	150502
VILLA BE	VILLA BE Bus-Eingangsmodul mit 12V	38	150502
VILLA BR	VILLA BR Multifunktions-Busrelais	38	150502

ART-NR.	BEZEICHNUNG	SEITE	ART-GR.
VILLA BR G S	VILLA BR G S Funkgong schwarz mit Busrelais	45	150502
VILLA BR G W	VILLA BR G W Funkgong weiß mit Busrelais	45	150502
VILLA C	VILLA C Transponder-Chip	37 49	150502
VILLA C 02	VILLA C 02 Externe Farb-Außenkamera	40	150502
VILLA C 02 E	VILLA C 02 E Set externe Farb-Außenkamera	25	150502
VILLA C 03	VILLA C 03 Externe Farb-Domkamera	40	150502
VILLA C 03 E	VILLA C 03 E Set externe Farb-Domkamera	25	150502
VILLA CI	VILLA CI Kamera Interface	40	150502
VILLA EK UP	VILLA EK UP Einbaukamera Unterputz	24	150502
VILLA EL	VILLA EL Einbaulautsprecher	24	150502
VILLA EL Audio Set 1	VILLA EL Audio Set 1 1-Familien-Set VILLA Audio Einbau	33	150502
VILLA EL Audio Set 2	VILLA EL Audio Set 2 2-Familien-Set VILLA Audio Einbau	33	150502
VILLA EL Video Set 1	VILLA EL Video Set 1 1-Familien-Set mit externer Farb-Domkamera	32	150502
VILLA EL Video Set 2	VILLA EL Video Set 2 2-Familien-Set mit externer Farb-Domkamera	32	150502
VILLA FGS	VILLA Funkgong schwarz inkl. Empfänger und Sender batterieelos	47	150502
VILLA FGW	VILLA Funkgong weiß inkl. Empfänger und Sender batterieelos	47	150502
VILLA GW	VILLA GW AV-Link Gateway	43	150504
VILLA K	VILLA K Transponder-Karte	37 49	150502
VILLA M	VILLA M Monitor	35	150502
VILLA MK	VILLA MK VILLA Musterkoffer	41	150502
VILLA MK 8 AS	VILLA MK 8 AS VILLA Musterkoffer 8 AS	41	150502
VILLA MK AP RL	VILLA MK AP RL VILLA Musterkoffer Aufputz RL Bluetooth	41	150502
VILLA NG	VILLA NG Steuereinheit Netzgerät	35	150502
VILLA NT RL	VILLA NT RL Netzteil UP 230VAC, 12VDC Ausgang für VILLA RL	49 51	150502
VILLA RL 12/30	VILLA RL 12/30 Stand-alone RFID-Kartenleser 12VDC/AC inkl. Bluetooth und APP Steuerung	49	150502
VILLA RL FP 12/24	VILLA RL FP 12/24 Stand-alone Fingerprint-Leser 12/24V IP54 inkl. Bluetooth	51	150502
VILLA Set 1	VILLA Set 1 1-Familien Set Unterputz	31	150502
VILLA Set 2	VILLA Set 2 2-Familien Set Unterputz	31	150502
VILLA SW	VILLA SW WiFi-Steckdose	43	150504
VILLA TÖ	VILLA TÖ Türöffner für VILLA Busspannung	37	150502
VILLA TR1	VILLA TR 1 Netzgerät 12VDC, 0,88A	40	150502
VILLA TR2	VILLA TR 2 Trafo 8VAC, 2,0A	37	150502
VILLA TS M	VILLA TS M Tischständer VILLA M mit Verbindungskabel	35	150502

# ALLGEMEINE GESCHÄFTS- UND LIEFERBEDINGUNGEN DER FIRMA HHG GMBH

## 1. Allgemeine Bedingungen

1.1 Unsere Angebote sind freibleibend und unverbindlich, sofern eine Bindungsfrist nicht ausdrücklich ist.

Bestellungen gelten auch dann als angenommen, wenn wir die Bestellung ausführen. Der Umfang der Lieferung richtet sich in diesem Falle nach unserem Angebot.

Alle Vereinbarungen unter Einschluss von Nebenabreden bedürfen zu ihrer Rechtswirksamkeit unserer schriftlichen Bestätigung.

1.2 Alle Angaben über unsere Waren in Angeboten, Katalogen, Prospekten, Werbeschriften, Abbildungen, Zeichnungen, usw. sind nur annähernd maßgebend, soweit sie nicht ausdrücklich als verbindlich bestätigt werden.

1.3 Wir liefern ausschließlich nach unseren Geschäftsbedingungen. Diese Bedingungen gelten auch für alle künftigen – ohne dass es besonderer Erwähnung bedarf – Angebote, Abschlüsse, Vereinbarungen, Lieferungen und Leistungen.

Den Geschäftsbedingungen des Bestellers wird hiermit widersprochen. Sie werden auch dann nicht Vertragsbestandteil, wenn wir Ihnen nicht noch einmal, nach Eingang bei uns, ausdrücklich widersprechen. Von diesen Geschäftsbedingungen abweichende Vereinbarungen sind nur wirksam, wenn sie in beiderseitigem Einverständnis schriftlich vereinbart wurden.

Spätestens mit Entgegennahme unserer Leistung gelten unsere Verkaufs- und Lieferbedingungen als angenommen.

## 2. Preise

2.1 Die Preise sind EURO-Preise. Hinzu kommt für Lieferungen innerhalb der Bundesrepublik Deutschland die Mehrwertsteuer in der gesetzlichen Höhe.

2.2 Für die Preisgestaltung ist entweder das Angebot oder die jeweils zum Zeitpunkt des Vertragsabschlusses gültigen Preise laut Katalog maßgebend.

2.3 Die Preise sind freibleibend und gelten ab Cadolzburg.

## 3. Zahlungsbedingungen

3.1 Gelieferte Gegenstände – auch bei Teillieferung – sind ohne jeden Abzug bei Erhalt der Waren spesenfrei zu bezahlen, soweit nichts anderes vereinbart ist.

3.2 Bei unbegründetem Annahmeverzug hat der Besteller uns die entstehenden Kosten zu ersetzen. Ein Annahmeverzug liegt insbesondere auch dann vor, wenn der Besteller trotz einer etwas längeren Lieferzeit die Ware nicht abnimmt, ohne dass vorher der Auftrag schriftlich storniert worden ist.

3.3 Sofern ein Rechnungsausgleich mit Skonto vereinbart ist, setzt die Skontogewährung den vollen Ausgleich aller älteren, fälligen Rechnungen voraus.

3.4 Schecks werden nur zahlungshalber angenommen. Wir übernehmen keine Haftung für die nicht rechtzeitige Vorlegung und Pro-  
testerhebung.

3.5 Kommt der Besteller in Zahlungsverzug, sind wir berechtigt, entweder den uns dadurch tatsächlich entstandenen Schaden geltend zu machen oder aber Zinsen in Höhe von 3% über dem jeweiligen Euriborsatz zu berechnen.

3.6 Der Besteller kann nur mit solchen Forderungen aufrechnen oder daran ein Zurückhaltungsrecht geltend machen, die unbestritten oder rechtskräftig festgestellt sind.

3.7 Wenn der Besteller seinen Zahlungsverpflichtungen nicht nachkommt, insbesondere ein Scheck nicht eingelöst wird oder seine Zahlungen eingestellt oder eine wesentliche Verschlechterung

seiner Vermögensverhältnisse eintritt, werden alle unsere Forderungen zahlungsfällig. Wir sind außerdem berechtigt, Vorauszahlungen oder Sicherheitsleistungen zu fordern und soweit Zahlung oder Sicherheitsleistung nicht erfolgt, von allen laufenden Verträgen zurückzutreten. Unberührt davon bleibt das Recht, Schadensersatz wegen Nichterfüllung zu verlangen.

Schadensersatzansprüche des Bestellers, auch für Folgeschäden, sind ausgeschlossen.

## 4. Lieferungen

4.1 Die von uns in Auftragsbestätigungen oder sonstigen Geschäftspapieren genannten Liefertermine und Lieferfristen sind nur verbindlich, wenn diese schriftlich vereinbart werden. Dies gilt auch für spätere Änderungen. Vereinbarte Lieferfristen beginnen mit dem Vertragsabschluss.

4.2 Alle unsererseits genannten Lieferfristen beziehen sich auf den Zeitpunkt der Auslieferung ab Werk oder Lager; sie gelten auch mit Meldung oder Versandbereitschaft als eingehalten, wenn die Ware ohne unser Verschulden nicht rechtzeitig versandt werden konnte.

4.3 Beruht die Nichteinhaltung der Lieferfrist oder des Liefertermins auf höherer Gewalt, Streik, Aussperrung, Mobilmachung, kriegerischen oder kriegsähnlichen Ereignissen oder auf dem Eintritt sonstiger vergleichbarer unvorhersehbarer, von uns nicht zu vertretender Hindernisse, so wird die Frist angemessen verlängert.

4.4 Bei durch uns verschuldetem Lieferverzug ist der Besteller berechtigt, uns eine angemessene Nachfrist zu setzen, die zu ihrer Wirksamkeit der Schriftform bedarf. Rechte aus dem Vertrag kann der Besteller erst nach erfolglosem Ablauf dieser Frist geltend machen. Der Besteller kann Schadensersatz wegen Verzugs nur bei Vorsatz oder grober Fahrlässigkeit unsererseits geltend machen.

4.5 Teillieferungen sind zulässig.

## 5. Versand und Gefahrenübergang

5.1 Sofern über die Versandart keine Vereinbarungen getroffen wurden, treffen wir die Wahl nach bestem Wissen, jedoch unter Ausschluss der Haftung.

5.2 Die Gefahr geht spätestens mit Absendung der Ware auf den Besteller über. Dies gilt auch dann, wenn Teillieferungen erfolgen oder wenn sonstige Leistungen erbracht werden, so z.B. die Anlieferung und Aufstellung durch uns. Auch im Falle der Rückgabe der Ware trägt der Besteller die Gefahr.

5.3 Verzögert sich die Versendung oder die Übernahme der Ware aus Gründen, die wir nicht zu vertreten haben, so geht die Gefahr vom Tage der Versandbereitschaft auf den Besteller über.

5.4 Die Versandkosten gehen zu Lasten des Bestellers.

## 6. Entgegennahme und Erfüllung

6.1 Angelieferte Gegenstände sind, auch wenn sie kleine Mängel aufweisen, vom Besteller unbeschadet seiner ihm gemäß Abschnitt 7 zustehende Rechte entgegenzunehmen. Dies gilt auch für Teillieferungen.

6.2 Alle Waren sind vom Besteller unverzüglich nach Empfang vor Weiterleitung, Weiterbearbeitung oder Einbau in anderer Geräte auf Vollständigkeit, Richtigkeit, Mängel technische Funktion und auf eventuelle Transportschäden zu überprüfen. Ergeben sich hierbei Beanstandungen, so sind diese zur Vermeidung eines Anspruchsverlustes unverzüglich, spätestens jedoch innerhalb einer Frist von 2 Wochen nach Empfang der Sendung zu rügen.

6.3 Wird die Ware an einen Dritten oder ins Ausland versandt, so können wir verlangen, dass die Abnahme in unserem Lager innerhalb einer Frist von einer Woche erfolgt. Macht der Besteller hier-

von keinen Gebrauch, versenden wir die Ware. Sie gilt in diesem Falle als vertragsgerecht und frei von offensichtlichen Mängeln geliefert.

6.4 Verweigert der Besteller die Entgegennahme der Ware, sind wir entweder berechtigt, nach ergebnislosem Ablauf einer angemessenen Nachfrist über die Ware anderwärtig zu verfügen oder aber diese dem Besteller sofort in Rechnung zu stellen und die Ware auf Kosten und auf Risiko des Bestellers einzulagern. Wir behalten uns jedoch vor, anstelle dieser Rechte nach § 326 BGB (Nachfristsetzung mit Ablehnungsandrohung) vom Vertrag zurückzutreten oder aber Schadensersatz wegen Nichterfüllung zu verlangen.

## 7. Haftung für Mängel der Leistung

Für Mängel der Lieferung haften wir wie folgt:

7.1 Offensichtliche oder leicht erkennbare Mängel sowie Minder- und Falschlieferungen müssen vom Besteller innerhalb einer Frist von zwei Wochen – im Falle der Nichtübereinstimmung der Kollis mit den Versandpapieren (Frachtbrief) unverzüglich innerhalb 24 Stunden – nach Empfang der Sendung schriftlich geltend gemacht werden. Nicht frist- oder formgerechte Anzeigen bei Minder- bzw. Falschlieferungen und bei Vorliegen von offensichtlichen oder leicht erkennbaren Mängeln haben den Verlust der sich daraus ergebenden Ansprüche zur Folge.

Nicht offensichtliche oder leicht erkennbare Lieferabweichungen oder Mängel sind zur Vermeidung des Anspruchsverlustes unverzüglich nach Kenntniserlangung schriftlich zu rügen.

Erfolgt eine Abnahme in unserem Lager, müssen offensichtliche Minder- bzw. Falschlieferungen und offensichtliche Mängel gerügt und in ein gemeinsames Protokoll aufgenommen werden. Andernfalls tritt hinsichtlich solcher Fehler ebenfalls der eingangs dieser Bestimmungen erwähnte Anspruchsverlust ein.

7.2 Die Gewährleistungsfrist beträgt 12 Monate ab Lieferung. Treten innerhalb dieser Frist Mängel auf, so verjährt das Recht des Bestellers, hieraus Ansprüche geltend zu machen, in allen Fällen vom Zeitpunkt der Rüge an innerhalb einer Frist von 6 Monaten.

Für Nachlieferungen, Ersatzleistungen und Ersatzlieferungen beträgt die Gewährleistungsfrist 6 Monate.

7.3 Fehlerhafte Liefergegenstände werden nach unserer Wahl nachgebessert, neu geliefert oder zum Fakturawert zurückgenommen. Voraussetzung ist, dass die Fehler auf uns zurechenbaren, bereits vor oder bei Gefahrenübergang vorliegenden Umständen beruhen. Schlägt die Nachbesserung endgültig fehl oder ist Ersatz nicht möglich oder verzögert sich unsere Garantieleistung unter Berücksichtigung unserer Liefermöglichkeiten unzumutbar, so ist der Besteller berechtigt nach seiner Wahl Wandlung oder Minderung zu verlangen.

Bei Nachbesserung oder Ersatzleistung trägt der Besteller die Versandkosten. Die Haftung der Verkäuferin bei Eintritt eines Mangels ist, für welche Ansprüche immer, der Höhe nach mit dem Kaufpreis für den Mangel betroffenen Teil der Ware beschränkt. Insbesondere besteht keine Haftung für den Ersatz von Aufwendungen, die dem Käufer (Kunden) im Zusammenhang mit der Verbesserung oder dem Austausch der Ware seitens der Verkäuferin entstehen, was insbesondere auch für eine etwa erforderliche Demontage oder Wiederanbringung der Produkte gilt.

Ausgebaute oder ersetzte Teile werden unser Eigentum.

7.4 Unsere Haftung ist ausgeschlossen, soweit die Mängel  
- auf unsachgemäßen Transport oder Lagerung  
- auf natürliche Abnutzung oder normalen Verschleiß  
- auf Verschleiß, der eine Folge von vorher nicht bekannten Betriebsumständen, außergewöhnlichen Belastungen oder sonstigen, nicht vorhersehbaren Einwirkungen sein kann

- auf ungeeigneter oder unsachgemäßer Montage oder Verwendung
- auf Nichtbeachtung technischer Einbau- und Montageanleitungen
- auf einer unzureichenden, dem Stand der Technik nicht entsprechenden Absicherung
- auf chemische, elektrochemische oder klimatische Einflüsse beruhen, sofern sie nicht auf unser Verschulden zurückzuführen sind.

7.5 Unsere Gewährleistung bezieht sich nicht auf Mängel, die darauf beruhen, dass die von uns gelieferte Ware durch den Besteller oder durch Dritte unsachgemäß oder ungeeignet verändert oder instandgesetzt wurde. Der Gewährleistungsausschluss bezieht sich auch auf Schäden, die durch die Verwendung von betriebsfremden Teilen verursacht worden sind.

7.6 Über die vorstehenden Bestimmungen hinaus haften wir für Schadenersatz wegen Nichterfüllung, wenn eine ausdrücklich zugesicherte Eigenschaft unserer Lieferung oder Leistung fehlt. Unsere Haftung bezieht sich jedoch nur auf den nach dem gewöhnlichen Lauf der Dinge zu erwartenden Schaden.

7.7 Weitergehende Ansprüche des Bestellers, insbesondere ein Anspruch auf Ersatz von Schäden, die nicht am Liefergegenstand aufgetreten sind, sind ausgeschlossen.

Unberührt bleiben Schadenersatzansprüche wegen vorsätzlicher oder grob fahrlässiger Verletzung unserer Verpflichtungen. Diese Ansprüche verjähren in 6 Monaten vom Zeitpunkt der Lieferung an. Die Haftung ist auch bei solchen Ansprüchen auf den nach dem gewöhnlichen Lauf der Dinge voraussehbaren Schaden begrenzt.

7.8 Erweist sich eine Beanstandung des Bestellers als unberechtigt, so trägt dieser die uns hierdurch entstandenen Kosten.

## 8. Eigentumsvorbehalt

8.1 Bis zur vollständigen Bezahlung unserer Forderungen, einschließlich Nebenforderungen aus wiederholter oder laufender Geschäftsverbindung, bleibt die Ware unser Eigentum (Vorbehaltsware).

8.2 Be- und Verarbeitung der Vorbehaltsware erfolgen für uns als Hersteller im Sinne des § 950 BGB, ohne uns zu verpflichten. Die verarbeitete Ware gilt als Vorbehaltsware im Sinne von Ziffer 1. Bei Verarbeitung, Verbindung und Vermischung der Vorbehaltsware mit anderen Waren durch den Besteller steht uns das Miteigentum an dem neuen Gegenstand zu im Verhältnis des Rechnungswertes der Vorbehaltsware zum Rechnungswert der anderen verwendeten Waren.

Erlischt unser Eigentum durch Verbindung oder Vermischung, so überträgt uns der Besteller bereits jetzt die ihm zustehenden Eigentumsrechte an dem neuen Bestand oder der Sache im Umfang des Rechnungswertes der Vorbehaltsware und verwahrt sie unentgeltlich für uns. Die hiernach entstandenen Miteigentumsrechte gelten als Vorbehaltsware im Sinne von Ziffer 1.

8.3 Der Besteller darf die Vorbehaltsware im gewöhnlichen Geschäftsverkehr zu seinen normalen Geschäftsbedingungen und solange er nicht in Verzug ist, veräußern, vorausgesetzt, dass die Forderungen aus der Weiterveräußerung gemäß den vorstehenden Bestimmungen auf uns übergehen. Wird der Verkaufspreis gestundet, so hat sich der Besteller gegenüber seinen Abnehmern das Eigentum an der veräußerten Ware zu den gleichen Bedingungen vorzubehalten, unter denen wir uns das Eigentum bei Lieferung der Vorbehaltsware vorbehalten haben.

Zu anderen Verfügungen (z.B. Sicherungsübereignung, Verpfändung) über die Vorbehaltsware ist der Besteller nicht berechtigt.

8.4 Die Forderung des Bestellers aus der Weiterveräußerung der Vorbehaltsware wird bereits jetzt an uns abgetreten. Sie dient in

demselben Umfang zur Sicherung wie die Vorbehaltsware.

8.5 Wird die Vorbehaltsware vom Besteller zusammen mit anderen, nicht von uns gelieferten Waren veräußert, so gilt die Abtretung der Forderung aus der Weiterveräußerung nur in Höhe unseres Rechnungswertes der jeweils veräußerten Vorbehaltsware. Bei der Veräußerung von Waren, an denen wir Miteigentumsanteile gemäß Ziffer 2 haben, gilt die Abtretung in Höhe dieser Miteigentumsanteile.

Wird die abgetretene Forderung in eine laufende Rechnung aufgenommen, so tritt der Besteller bereits jetzt einen der Höhe nach dieser Forderung entsprechenden Teil des Saldos aus dem Kontokorrent an uns ab.

8.6 Der Besteller ist berechtigt, Forderungen aus der Veräußerung gemäß den Ziffern 3 und 4 bis zu unserem Widerruf einzuziehen. Das Recht zum Widerruf haben wir in den in Ziffer 8 erwähnten Fällen. Zur Abtretung der Forderungen ist der Besteller in keinem Fall befugt. Auf unser Verlangen ist er verpflichtet, seine Kunden sofort von der Abtretung an uns zu unterrichten und uns die zur Einziehung erforderlichen Auskünfte und Unterlagen zu geben.

8.7 Übersteigt der Wert der bestehenden Sicherheiten die gesicherten Forderungen nachhaltig um mehr als 20%, sind wir auf Verlangen zur Freigabe von Sicherheiten nach unserer Wahl verpflichtet. Bei Zugriffen Dritter auf die Vorbehaltsware hat der Besteller auf unser Eigentum hinzuweisen und uns unverzüglich zu benachrichtigen. Kosten und Schaden trägt der Besteller.

8.8 Wir sind bei vertragswidrigem Verhalten des Bestellers – insbesondere Zahlungsverzug – berechtigt, die Vorbehaltsware zurückzunehmen oder ggf. Abtretung der Herausgabeansprüche des Bestellers gegen Dritte zu verlangen. Zur Zurückhaltung der Vorbehaltsware ist der Besteller nur berechtigt, wenn dieses Recht von uns anerkannt oder rechtskräftig festgestellt ist. Die Zurücknahme oder Pfändung der Vorbehaltsware gilt nicht als Rücktritt vom Vertrag.

8.9 Wird die Vorbehaltsware vom Besteller zur Erfüllung eines Werk- oder Werklieferungsvertrages verwendet, so wird die Forderung daraus im gleichen Umfang an uns abgetreten, wie es in den vorstehenden Ziffern bestimmt ist.

## 9. Schutzrechte

Sollte der Besteller wegen unmittelbarer Verletzung deutscher Schutzrechte durch von uns gelieferte Ware in Anspruch genommen werden, so haften wir ihm gegenüber für die gegen ihn gerichtlich anerkannten Schadenersatzansprüche sowie Anwalts- und Gerichtskosten nur und ausschließlich unter folgenden Voraussetzungen:

Wenn wir hinsichtlich der gesamten Inanspruchnahme die ausschließliche Verfügungsberechtigung haben.

Wenn der Besteller uns unverzüglich und laufend über alle eine derartige Inanspruchnahme betreffenden Angelegenheiten unterrichtet und uns insbesondere die erforderlichen Informationen und Unterlagen zur Verfügung stellt.

Die Haftung entfällt:

Wenn sich die Verletzung durch Änderungen von Vertragsgegenständen oder Teilen davon bei der Durchführung eines Verfahrens ergibt, falls die Vertragsgegenstände selbst keine Verletzung darstellen. Bei Zuwiderhandlungen gegen vorgenannte Verpflichtungen des Bestellers.

## 10. Rücktritt vom Vertrag

10.1 Wir behalten uns das Recht vor aus einem wichtigen Grund vom Vertrag zurückzutreten. Ein wichtiger Grund besteht insbesondere in der Einstellung von Zahlungen durch den Besteller, in der Beantragung oder Eröffnung eines Insolvenz- oder Vergleichsver-

fahrens gegen den Besteller oder in der Abnahmeverweigerung durch den Besteller.

10.2 Für den Fall, dass wir berechtigt vom Vertrag zurücktreten, können wir mindestens 15% des Bestellpreises als Schadenersatz verlangen, es sei denn, der Besteller weist nach, dass uns kein oder ein geringerer Schaden entstanden ist. In jedem Fall haben wir bei berechtigtem Rücktritt Anspruch auf Ersatz der Auslagen und Kosten.

10.3 Sofern der Besteller nicht aufgrund unserer Geschäftsbedingungen oder gesetzlicher Vorschriften zum Vertragsrücktritt berechtigt sein sollte, bedarf ein vom Besteller aus anderen Gründen erklärter Rücktritt oder Teilrücktritt vom Vertrag zu seiner Wirksamkeit unserer ausdrücklichen schriftlichen Zustimmung.

10.4 Sofern wir dem Rück- oder Teilrücktritt zustimmen, wird – vorbehaltlich einer anderen Vereinbarung – Ware, deren Lieferung nicht länger als 3 Monate zurück liegt und die sich noch in einem einwandfreien, neuwertigen Zustand befinden muss, zurückgenommen. Dem Besteller wird eine Gutschrift in Höhe des Fakturawertes abzüglich einer Pauschale von 30%, mindestens jedoch 30€ für Bearbeitungskosten erteilt. Außerdem werden evtl. anfallende Kosten für Fracht, technische Überprüfung und Neuverpackung in Abzug gebracht. Für Ware, die auftragsbezogen gefertigt wurde, wird nur der Wert der wieder verwertbaren Komponenten zum Gestehungspreis gutgeschrieben.

## 11. Erfüllungsort und Gerichtsstand

11.1 Alleiniger Erfüllungsort für Lieferungen und Zahlungen ist Cadolzburg.

11.2 Gerichtsstand ist, wenn der Besteller Vollkaufmann ist, bei allen aus dem Vertragsverhältnis unmittelbar sich ergebenden Streitigkeiten Nürnberg.

## 12. Anwendbares Recht

Für alle Rechtsbeziehungen zwischen dem Besteller und uns gilt ausschließlich das Recht der Bundesrepublik Deutschland unter Ausschluss des UN-Kaufrechts.

## 13. Teilnichtigkeit

Sollten einzelne Bestimmungen dieser Lieferungs- und Zahlungsbedingungen unwirksam sein oder werden, so wird die Wirksamkeit der übrigen Bestimmungen hiervon nicht berührt. Sollten sich die diesen Geschäftsbedingungen zugrunde liegenden gesetzlichen Bestimmungen ändern, so gelten die neuen gesetzlichen Bestimmungen im Verhältnis der Parteien zueinander als vereinbart, sofern diese zwingenden Charakter auch für kaufmännische Rechtsgeschäfte haben. Ergänzend gelten, soweit sie den vorstehenden Verkaufs- und Lieferbedingungen nicht widersprechen, die allgemeinen Bedingungen für Erzeugnisse und Leistungen der Elektroindustrie.

HHG GmbH  
90556 Cadolzburg

Stand: März 2015



BESUCHEN SIE UNS AUF



HHG GmbH ▪ Am Farnbach 7 ▪ D-90556 Cadolzburg  
Tel.: 09103-71371-0 ▪ E-Mail: [info@hhg-elektro.de](mailto:info@hhg-elektro.de) ▪ [www.hhg-elektro.de](http://www.hhg-elektro.de)  
Öffnungszeiten Büro: Montag bis Donnerstag 7:30 – 16:30 Uhr und Freitag 7:30 – 14:30 Uhr