

DOTLUX

LED-LEUCHTEN
2020



LICHT IN BESTER QUALITÄT



WILLKOMMEN BEI DOTLUX



SCHON UNSEREN
FILM GESEHEN?



QR-Code scannen
oder eintippen:
dotlux.de/film/



PETER BERSCHNEIDER

Geschäftsführer

Vertrieb und Controlling
aus Leidenschaft



THORSTEN MÜLLER

Geschäftsführer

Entwickler und Technikprofi
mit Know-How



Großer Preis des
MITTELSTANDES





Ideenreiches Team
mit langjähriger
Erfahrung



Optimale Beratung
durch persönliche
Ansprechpartner



Fachkompetenz
durch umfassende
Produktschulungen



Höchste Qualität und
attraktive Preise



Sozial engagiert und
mehrfach prämiert



Voll sortierter
Hersteller mit bis zu
7 Jahren Garantie

SCHÜTZEN SIE SICH UND IHRE KUNDEN

DOTLUX ist Lizenzpartner von Signify (früher PHILIPS Lighting) EnabLED, somit schützen Sie sich und Ihre Kunden vor Regressforderungen und erhalten nur patentierte LED-Technologie, auf die Sie vertrauen können.

Achten Sie daher auf nachweislich höchste Sicherheit und Verlässlichkeit Ihrer LED Produkte.

BEI DOTLUX SIND SIE ABGESICHERT!

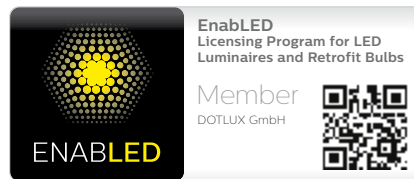

3-STUFIGER VERTRIEB ÜBER DEN GROSSHANDEL

Profitieren Sie von starker Beratung, ob als Großhändler, Elektriker, Architekt oder Lichtplaner.

Unsere Produkte können Sie über jeden namhaften Großhändler beziehen.

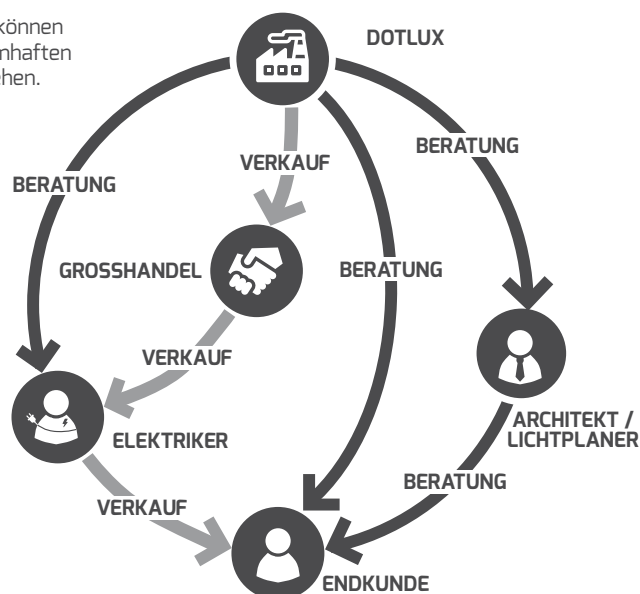

PRODUKT FEATURES

ab Seite 8

LICHTBANDSYSTEME

ab Seite 12



LINEA click	14
LINEA compact	18
LINEA select	20
LINEA plus	24

HALLENSTRAHLER

ab Seite 26



LIGHTSHOWER	28
LEUCHTMITTEL	44
GEHÄUSE CASE	46
QUADGUARD	48
HALL protect	50
LINEA hall	52

FLUTER

ab Seite 54



HLF plus	56
HLF	62
LENS plus	68
RHINO	72
FLOOR slim	76
ZUBEHÖR	80

ARBEITSHELFER

ab Seite 82



WORKER	84
TASCHENLAMPE	87
KABEL	88

FEUCHTRAUMLUCHTEN

ab Seite 90



MISTRAL	92
TWISTER	101
HIGHFORCE	102
SIMPLY	108
TRENDO SPIEGELLEUCHE	110

ANBAULEUCHTEN

ab Seite 112



DISC	114
SURFACE	116
LUNO	120
MOONBASE	122
LUNA_{e27}	124
LUNA_{silver}	126
LUNA_{pioneer}	128
LUNA	130
QUICK-FIX	132
SENSORmodul	137
CIRCLE_{egr-top}	140
TOP	141
PANEL_{big}	142
GRID	144
COMFORT, MINI, TOP	208

PANELS

ab Seite 146



HCL	148
FLAT	154
ZUBEHÖR	160
SOFT	162

BÜROLEUCHTEN

ab Seite 164



OFFICE	166
STYLE	168
STUDIO	170
MASTER	177
ASSIST	178

DOWNLIGHTS/EINBAULEUCHTEN

ab Seite 180



SQUARE	182
UNISIZE	184
CIRCLE	190
MULTI	204
COMFORT, MINI, TOP	208
TURN	210
SWING	212

TRACKLIGHTS

ab Seite 214



PENDELLEUCHTEN

STICK	216
SLIMtrack	218
EXPLORER	220
FLEXA	228
TRACKSCHIENEN / 3 PHASEN	230
SLIM	232
SLIMvario	234

STRASSENLEUCHTEN

ab Seite 236



RETROFIT	238
BELUGA	246

AUSSENLEUCHTEN

ab Seite 252



WAY	254
FLASH	258
CONE	260
WALL	264
BEAMO	266

NOTLEUCHTEN

ab Seite 268



EXIT	270
NOTLICHTMODULE	276

LICHTMODULE

ab Seite 278



ENDLESS	280
ADQplus	284
AD	285
SPACE	286
NETZTEILE KONSTANTSPANNUNG	288

LEUCHTMITTEL

ab Seite 290



RÖHREN	292
MR16/DIVERSE	298
E27	302
REFLEKTORLAMPEN	304

MARKETINGARTIKEL

ab Seite 306



AUFSTELLER	308
POS-ARTIKEL	310



TRUE COLOR: DAS FARB-HIGHLIGHT

- Lebendige und kontrastreiche Farbgebung durch DOTLUX TRUE COLOR Technologie, ohne die Farben zu verfälschen
- 3-step MacAdam Farbsortierung garantiert gleichbleibende Lichtfarben



Farbwiedergabeindex
CRI >82

Die Farben der Produkte werden nicht naturgetreu wiedergegeben und wirken eher blass!



Farbwiedergabeindex
CRI >95

Die natürlichen Farben werden gut wiedergegeben, aber es fehlt an Kontrast, Farbsättigung & Brillanz.



Farbwiedergabeindex
CRI >95 MIT TRUECOLOR

Die Farben der Produkte werden perfekt wiedergegeben, wirken kontrastreicher und brillanter.



COLORselect: 1 LEUCHE – 3 LICHTFARBEN

Über den Schalter an der Rückseite der Leuchte können Sie die gewünschte Farbtemperatur einstellen.

- WW = Warmweiß 3.000 K
- NW = Neutralweiß 4.000 K
- CW = Tageslichtweiß 5.700 K

WARMWEISS 3.000 K
Perfekte Farbtemperatur für Hotel, Shop, Wellness-/Spa-Bereich, Home & Living

NEUTRALWEISS 4.000 K
Optimale Farbtemperatur für Büro, Shop, Hotel, Gastronomie und Pflegebereich

TAGESLICHTWEISS 5.700 K
Perfekte Farbtemperatur für Arztpraxis, Krankenhaus, Pflegestätte, Büro- und Tagungsraum sowie Bildungsstätte





POWERselect TECHNOLOGY

Mit der POWERselect Technologie können Sie an einer einzelnen Leuchte mit einem Schalter oder Drehregler zwischen unterschiedlichen Wattagen wählen.



IMPROVED ATMOSPHERE TECHNOLOGY

Profitieren Sie bei der IA-Technologie von einer speziellen Lichtlenkung der Leuchte, welche ein besonders angenehmes Raumgefühl erzeugt.

indirektes Licht

direktes Licht

**MIT IMPROVED
ATMOSPHERE**

direktes Licht

**OHNE IMPROVED
ATMOSPHERE**



PRAKTISCH: DIMMEN OHNE DIMMER

Wenn Sie keinen Dimmer haben, können Sie die Leuchten mit "Dimmen ohne Dimmer"-Funktion auch mit Ihrem Lichtschalter in 3-Stufen dimmen. Dazu wird der Lichtschalter innerhalb von 2 Sekunden aus- und wieder eingeschaltet – so wechselt die Leuchte in die nächste Helligkeitsstufe. Ist die Leuchte länger als 2 Sekunden ausgeschaltet, so strahlt Sie beim nächsten Betrieb wieder mit 100% Helligkeit.

Ein passendes Netzteil für "Dimmen ohne Dimmer" ist Artikel-Nr: 3368-2



100%
Helligkeit

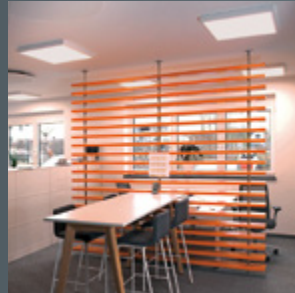

60%
Helligkeit



30%
Helligkeit

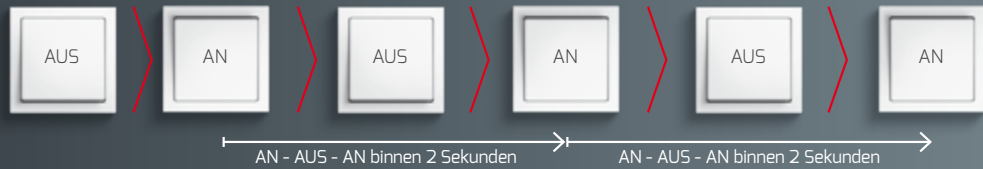

NATÜRLICH: HUMAN CENTRIC LIGHTING

Human Centric Lighting ist die natürlichste Form von künstlichem Licht, denn es bildet den Verlauf des natürlichen Tageslichts nach, den wir von Natur aus gewohnt sind. Durch die Anpassung des Lichts an unseren Tagesverlauf kann die positive Wirkung auf den Menschen eindeutig wissenschaftlich belegt werden.



Die volle Erklärung zu Human Centric Lighting finden Sie in der Kategorie Panels unter HCL.



Produkte, die sich für Human Centric Lighting eignen, erkennen Sie an folgendem Icon. Voraussetzung hierfür ist ein HCL-Netzteil.



HIER GEHTS ZUM ERKLÄRVIDEO

QR-Code scannen oder eintippen: dotlux.de/produkte/hcl



FARBTEMPERATUR



Verwendungsort

Büros, Flure	■ neutralweiß	■ tageslichtweiß
Schul-Klassenzimmer	■ neutralweiß	

Verkaufsräume

Lebensmittel	■ warmweiß		
Backwaren	■ warmweiß		
Kühltheken	■ neutralweiß		■ tageslichtweiß
Käse, Obst, Gemüse	■ warmweiß		
Textilien	■ warmweiß	■ neutralweiß	
Möbel	■ warmweiß		
Sport- und Spielwaren	■ warmweiß	■ neutralweiß	
Schmuck und Uhren	■ warmweiß	■ neutralweiß	■ tageslichtweiß
Kosmetik und Friseur	■ warmweiß	■ neutralweiß	
Blumen	■ warmweiß	■ neutralweiß	
Kaufhaus und Supermarkt	■ warmweiß	■ neutralweiß	■ tageslichtweiß

Restaurants

■ warmweiß

Messeräume

■ neutralweiß

■ tageslichtweiß

Wohnung

■ warmweiß

The image shows a wide-angle view of a modern industrial warehouse. A prominent feature is a blue overhead crane system with a black motor unit. The ceiling is high and features several long, bright fluorescent light fixtures. In the foreground, there are stacks of wooden pallets on the left, a blue metal work table with a yellow machine underneath it in the center, and a white IBC container on the right. The floor is a smooth, grey concrete. A semi-transparent blue banner is overlaid across the middle of the image, containing the text 'LICHTBANDSYSTEME' in white, uppercase letters.

LICHTBANDSYSTEME



- Weiterverwendung Ihres vorhandenen Tragschienensystems
- Montage ohne mechanischen Eingriff in das Tragschienensystem
- Hitzebeständige Neodym – Magnethalterungen inkl. Fangseil
- Eigenständiges, integriertes Kabelsystem mit Schnellsteckern
- Optimierter Transmissionsgrad der patentierten **LINEA**click-Linse von DOTLUX
- Schattenfreie Lichtverteilung durch innovatives Linsendesign
- Perfekte Kühlung des LED-Moduls dank Alu-Kernplatte
- LM80 zertifizierte LED's mit 40% Bestromung
- Geeignet für Zentralbatterie
(nur DALI Artikel-Nr. 2814-350045 und 2813-450160)



MAGNETISCHE SANIERUNG

PROLINE **LINEA**click

MADE IN GERMANY

ABMESSUNGEN	1.530 x 73 x 61 mm
FARBWIEDERGABEINDEX	Ra > 82
EFFIZIENZ	168 – 170 lm/W
TEMPERATURBEREICH	-20 °C bis +50 °C
L80/B10 25°C LEBENSDAUER	ca. 50.000 h



HIER GEHTS ZUM PRODUKTVIDEO

QR-Code scannen oder eintippen:
dotlux.de/produkte/lineaclick/

Extrem einfach, absolut sicher und sehr montagefreundlich!

GEBRAUCHSMUSTERGESCHÜTZTE SANIERUNG FÜR IHR BESTEHENDES LICHTBANDSYSTEM!



LINEAclick nutzt die einzigartige und von DOTLUX gebrauchsmustergeschützte, magnetische Fixierung – nur dies ermöglicht einen LED-Umstieg in wenigen Sekunden!



AUF ANFRAGE AUCH ALS NOTLICHTVERSION MIT INTEGRIERTEM AKKU BESTELLBAR!

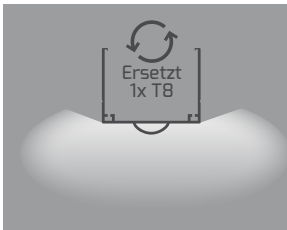

25 W



DIMMBAR	NETTO-LICHTSTROM	EINGANGS-SPANNUNG	FARBTEMPERATUR	NETTO-LISTENPREIS	ARTIKEL-NR.
nicht dimmbar	4.200 lm	220 – 240 V AC	4.000 K / neutralweiß	124,00 €	4234-040160
nicht dimmbar	4.200 lm	220 – 240 V AC	5.000 K / tageslichtweiß	124,00 €	4235-050160



50 W



DIMMBAR	NETTO-LICHTSTROM	EINGANGS-SPANNUNG	FARBTEMPERATUR	NETTO-LISTENPREIS	ARTIKEL-NR.
nicht dimmbar	8.500 lm	220 – 240 V AC	5.000 K / tageslichtweiß	134,00 €	2813-350160
nicht dimmbar	8.500 lm	220 – 240 V AC	4.000 K / neutralweiß	134,00 €	4233-040160
DALI	8.500 lm	176 – 240 V AC/DC	5.000 K / tageslichtweiß	169,00 €	2813-450160

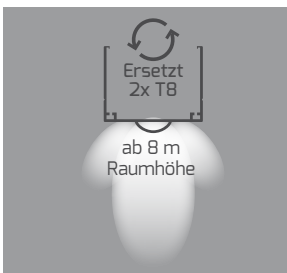

50 W



DIMMBAR	NETTO-LICHTSTROM	EINGANGS-SPANNUNG	FARBTEMPERATUR	NETTO-LISTENPREIS	ARTIKEL-NR.
nicht dimmbar	8.500 lm	220 – 240 V AC	5.000 K / tageslichtweiß	144,00 €	2814-250045
DALI	8.500 lm	176 – 240 V AC/DC	5.000 K / tageslichtweiß	179,00 €	2814-350045

ZUBEHÖR FÜR LINEAclick

ALU BLINDEINHEIT INKL.
KABELSATZ 7-POLIG

ARTIKEL-NR. 3354-1
NETTO-LISTENPREIS 59,90 €

EINSPEISER (1 x PRO LINIE)

ARTIKEL-NR. 4230
NETTO-LISTENPREIS 4,99 €

KABELSATZ FÜR BESTEH.
BLINDEINHEITEN 1,5 M EINLÄNGIG

ARTIKEL-NR. 3800
NETTO-LISTENPREIS 19,99 €

ENDKAPPE

ARTIKEL-NR. 2820
NETTO-LISTENPREIS 4,99 €

KABELSATZ FÜR BESTEH.
BLINDEINHEITEN, 7-POLIG, 3 M ZWEILÄNGIG

ARTIKEL-NR. 4825
NETTO-LISTENPREIS 24,99 €

AUSSPEISESTECKER 7-POLIG

ARTIKEL-NR. 3794-Stecker
NETTO-LISTENPREIS 4,49 €



PASSEND FÜR TRAGSCHIENEN MIT
48 - 69 mm
BREITE

AUF DIESE TRAGSCHIENEN PASST **LINEA**click

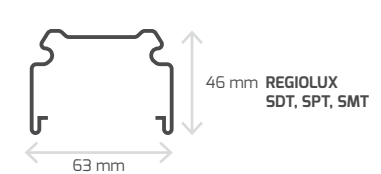
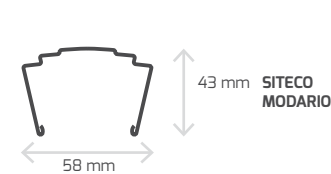
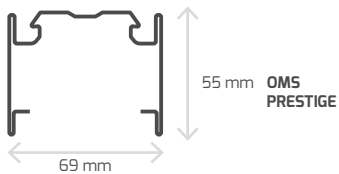
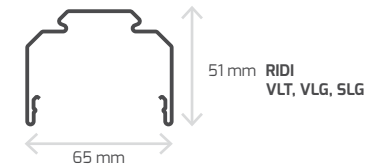
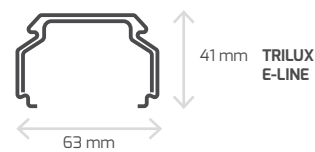
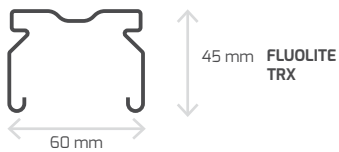
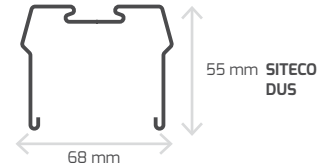
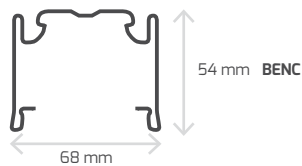
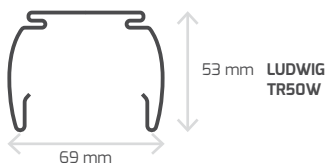

Auch passend für Zumtobel ZX1 und ZX2.

LINEAclick ist passend für nahezu alle gängigen Lichtbandsysteme mit Metalltragschienen der letzten Jahre! Dabei wird auf die Weiterverwendung der Tragschiene des Altsystems gesetzt, um eine schnelle, kostengünstige und einfache LED-Umrüstung zu realisieren.

EINE VOLLSTÄNDIGE LISTE FÜR KOMPATIBLE TRAGSCHIENEN ERHALTEN SIE UNTER:
dotlux.de/linea-click

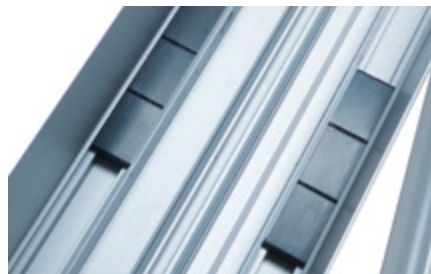

DOTLUX patentierte Montage mit temperaturstabilen und starken Neodym-Magneten.

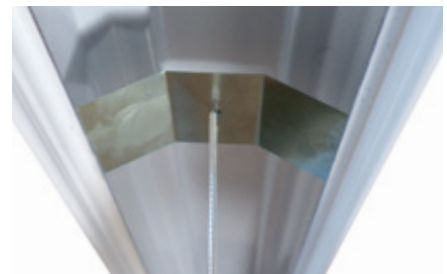

Sicherungsclip aus Federstahl lässt sich einfach in die Tragschiene einclippen.



LINEAclick WIRD VON DOTLUX
IN DEUTSCHLAND GEFERTIGT!

● MADE IN
● GERMANY

- Neuartiges Lichtbandkonzept mit 2-längigen Lichteinheiten für schnellste und einfachste Montage
- Alle Einheiten werden fertig montiert geliefert und müssen nur noch zusammen gesteckt werden
- Phasenwahl direkt am Leuchteneinsatz
- Gebrauchsmustergeschützte LED-Abdeckung sorgt für fehlerfreie Montage
- Hochwertige Alu-Kernplatte garantiert eine Perfekte Kühlung und somit eine hohe Lebensdauer der LM80 Zertifizierten LED's
- Zukunftssicher mit auswechselbarem LED Modul und separatem Treiber



PROLINE LINEAcompact

MADE IN GERMANY

GEHÄUSE	Aluminium, natur eloxiert
FARBWIEDERGABEINDEX	Ra > 82
EINGANGSSPANNUNG	220 – 240 V AC 176 – 240 AC/DC (nur DALI)
EFFIZIENZ	170 lm/W
TEMPERATURBEREICH	-20 °C bis +50 °C
L80/B10 25°C LEBENSDAUER	ca. 50.000 h



ZUBEHÖR

	ENDKAPPE ARTIKEL-NR. 4956 NETTO-LISTENPREIS 3,99 €
	KABELVERSCHRAUBUNG ENDKAPPE (1 x je Ein-/Auspeisung benötigt) ARTIKEL-NR. 4984 NETTO-LISTENPREIS 1,99 €
	MONTAGEKLAMMER (1 STÜCK) ARTIKEL-NR. 4985 NETTO-LISTENPREIS 3,99 €
	DECKENMONTAGESSET MIT 2 M STAHLSEIL ARTIKEL-NR. 4810 NETTO-LISTENPREIS 12,99 €
	KETTENMONTAGE SCHRAUBHAKEN M6 ARTIKEL-NR. 125974 NETTO-LISTENPREIS 2,49 €
	EINSPEISEBUCHSE ARTIKEL-NR. 3794-Buchse NETTO-LISTENPREIS 3,99 €
	AUSSPEISESTECKER ARTIKEL-NR. 3794-Stecker NETTO-LISTENPREIS 4,49 €

1-längig / einflammig
Leuchtfläche 1,45 m

ABMESSUNGEN
1.452 x 66 x 63 mm

1,45 m
50 W/8.500 lm

DIMMBAR	ABSTRAHL- WINKEL	FARBTEMPERATUR	ABDECKUNG	NETTO- LISTENPREIS	ARTIKEL-NR.
nicht	160°	4.000 K	gefrostet	159,00 €	4942-040160
nicht	45°	4.000 K	satiniert	169,00 €	4945-040045
DALI	160°	4.000 K	gefrostet	209,00 €	4948-040160
DALI	45°	4.000 K	satiniert	219,00 €	4951-040045

2-längig / einflammig
Gesamtlänge 2,89 m
Leuchtfläche 1,45 m

ABMESSUNGEN
2.886 x 66 x 63 mm

2,89 m
50 W/8.500 lm

DIMMBAR	ABSTRAHL- WINKEL	FARBTEMPERATUR	ABDECKUNG	NETTO- LISTENPREIS	ARTIKEL-NR.
nicht	160°	4.000 K	gefrostet	189,00 €	4943-040160
nicht	45°	4.000 K	satiniert	199,00 €	4946-040045
DALI	160°	4.000 K	gefrostet	239,00 €	4949-040160
DALI	45°	4.000 K	satiniert	249,00 €	4952-040045

2-längig / zweiflammig
Leuchtfläche 2,89 m

ABMESSUNGEN
2.886 x 66 x 63 mm

2,89 m
100 W/17.000 lm

DIMMBAR	ABSTRAHL- WINKEL	FARBTEMPERATUR	ABDECKUNG	NETTO- LISTENPREIS	ARTIKEL-NR.
nicht	160°	4.000 K	gefrostet	259,00 €	4944-040160
nicht	45°	4.000 K	satiniert	279,00 €	4947-040045
DALI	160°	4.000 K	gefrostet	349,00 €	4950-040160
DALI	45°	4.000 K	satiniert	369,00 €	4953-040045

BLINDEINHEITEN

Passend zu DALI- und nicht-dimmbaren Leuchten

EINLÄNGIG 1,45 M
7-POLIG DURCHVERDRAHTET

ARTIKEL-NR. 4954
NETTO-LISTENPREIS 69,90 €

ZWEILÄNGIG 2,89 M
7-POLIG DURCHVERDRAHTET

ARTIKEL-NR. 4955
NETTO-LISTENPREIS 99,00 €

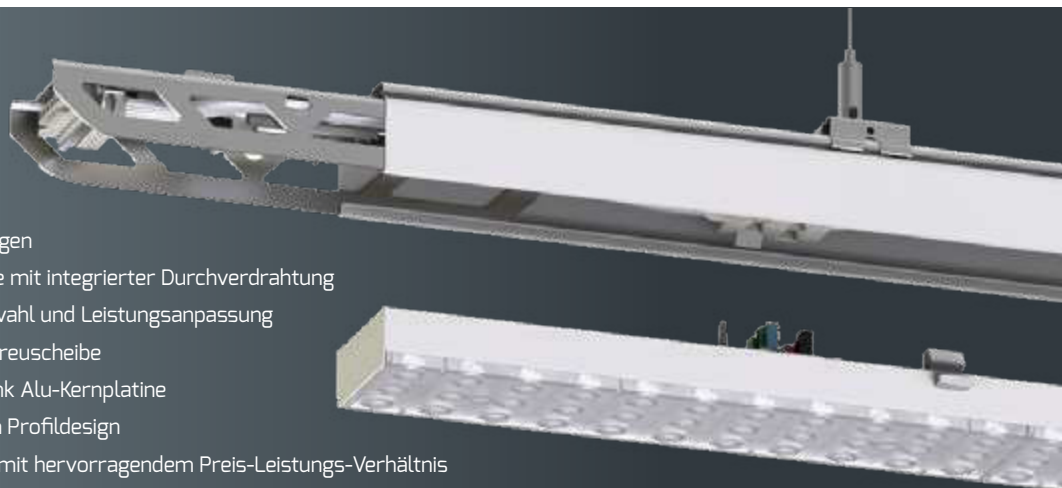

- Schnellverschlüsse für alle Verbindungen
- Werkzeuglos montierbare Tragschiene mit integrierter Durchverdrahtung
- Leuchteneinsatz mit flexibler Phasenwahl und Leistungsanpassung
- Optimierter Transmissionsgrad der Streuscheibe
- Perfekte Kühlung des LED-Moduls dank Alu-Kernplatte
- Hohe Lichtausbeute dank optimiertem Profildesign
- Einfach austauschbare Lichteinheiten mit hervorragendem Preis-Leistungs-Verhältnis
- Lange Lebensdauer dank überdimensionierter Kühlung
- Geeignet für Zentralbatterie

FÜR NEUINSTALLATIONEN

PROLINE LINEAselect



ABMESSUNGEN	1.437 x 64,5 x 45 mm
FARBTEMPERATUR	4.000 K / neutralweiß
FARBWIEDERGABEINDEX	Ra > 83
EINGANGSSPANNUNG	110 – 240 V AC 176 – 276 V DC
NETTO-LICHTSTROM	max. 11.680 lm
LEISTUNGS-AUFNAHME	25, 30, 35, 40, 45, 55, 65, 75 W
EFFIZIENZ	max. 160 lm/W
LAMPEN / SICHERUNG C16	max. 35
TEMPERATURBEREICH	-20 °C bis +45 °C
L80/B10 25°C LEBENSDAUER	ca. 50.000 h



**AUF ANFRAGE AUCH ALS NOTLICHTVERSION
MIT INTEGRIERTEM AKKU BESTELLBAR!**

Andere Lichtfarben und Abstrahlwinkel können ab 100 Stück projektbezogen gefertigt werden.
Stellen Sie Ihre Anfrage an: info@dotlux.de



60°

LEUCHTENEINSATZ

DIMMBAR	NETTO-LISTENPREIS	ARTIKEL-NR.
0 – 10 V	149,00 €	3292-240060



180°

LEUCHTENEINSATZ

DIMMBAR	NETTO-LISTENPREIS	ARTIKEL-NR.
0 – 10 V	149,00 €	3293-240180
DALI	189,00 €	3293-240180-DALI



TRAGSCHIENE

FARBE	LÄNGE	NETTO-LISTENPREIS	ARTIKEL-NR.
weiß	1-längig, 1.437 mm	49,90 €	3288-2
	2-längig, 2.874 mm	79,90 €	3289-2



BLINDEINHEIT

ARTIKEL-NR.	NETTO-LISTENPREIS
3290-2	9,99 €

FARBE	ABMESSUNGEN	LÄNGE
weiß	1.437 x 64,5 x 10 mm	1-längig



3-PHASEN-EINSATZ

ARTIKEL-NR.	NETTO-LISTENPREIS
3291-2	99,90 €

FARBE	ABMESSUNGEN	LÄNGE	LÄNGE 3-PHASEN SCHIENE
weiß	1.437 x 64,5 x 50 mm	1-längig	700 mm

3-Phasen-Strahler SLIMtrack



ZUBEHÖR FÜR LINEAselect

Für eine Deckenmontage sind nur alle 3 Meter entsprechende Montageabhängungen erforderlich!



DECKENMONTAGE INKL. KETTE

ARTIKEL-NR.	3294
LÄNGE KETTE	2 m
NETTO-LISTENPREIS	7,99 € / Stück



DECKENMONTAGE INKL. SEIL

ARTIKEL-NR.	3295
LÄNGE SEIL	2 m
NETTO-LISTENPREIS	10,99 € / Stück



DECKEN- / WANDMONTAGE

ARTIKEL-NR.	3296
NETTO-LISTENPREIS	4,99 € / Stück

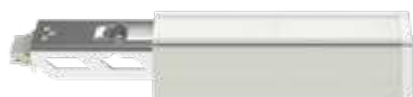

SCHNELLEINSPEISER

Hierfür wird min. eine Kabelverschraubung empfohlen

ARTIKEL-NR.	3297-2
LÄNGE	24 cm
NETTO-LISTENPREIS	39,90 €



KABELVERSCHRAUBUNG

ARTIKEL-NR.	3299
NETTO-LISTENPREIS	1,99 €



ENDSTÜCK OHNE KABELVERSCHRAUBUNG

Optional kann eine endkappe verwendet werden

ARTIKEL-NR.	3360-2
LÄNGE	17 cm
NETTO-LISTENPREIS	24,99 €



ENDKAPPE

ARTIKEL-NR.	3298-2
NETTO-LISTENPREIS	2,99 €



STECKDOSENEINSATZ

ARTIKEL-NR.	3731
NETTO-LISTENPREIS	59,90 €

DOTLUX TIPP:

L-, T- und Kreuz-Verbinder sind für das LINEAselect Tragschienensystem auf Anfrage für Ihr Projekt bestellbar. (Keine Lagerware!).



MONTAGEBEISPIEL LINEAselect

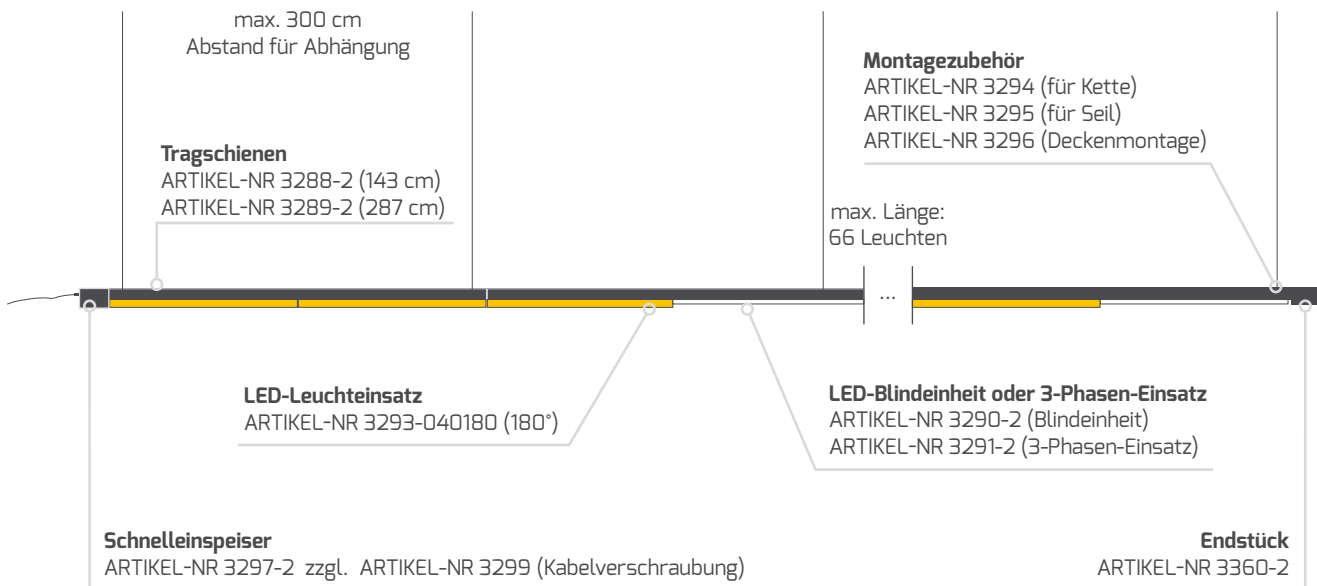

- Schnellverschlüsse für alle Verbindungen
- Werkzeuglos montierbare Tragschiene mit integrierter Durchverdrahtung
- Leuchteneinsatz mit flexibler Phasenwahl (bei nicht dimmbarer Variante)
- Optimierter Transmissionsgrad der Streuscheibe
- Perfekte Kühlung des LED-Moduls dank Alu-Kernplatte
- Hohe Lichtausbeute dank optimiertem Profildesign
- Einfach austauschbare Lichteinheit
- Lange Lebensdauer dank überdimensionierter Kühlung
- Zukunftssicher mit auswechselbarem LED Modul und separatem Treiber
- Geeignet für Zentralbatterie (nur DALI Artikel-Nr 2811-3)

FÜR KOMPLETTINSTALLATIONEN

PROLINE LINEAplus

MADE IN GERMANY

ABMESSUNGEN	1.500 x 108 x 60 mm
ANSCHLUSS	2 x 5-Pol Schnellverbinder
FARBTEMPERATUR	5.000 K / tageslichtweiß
FARBWIEDERGABEINDEX	Ra > 82
NETTO-LICHTSTROM	8.500 lm
LEISTUNGS-AUFNAHME	50 W
EFFIZIENZ	170 lm/W
TEMPERATURBEREICH	-40 °C bis +50 °C
L80/B10 25°C LEBENSDAUER	ca. 50.000 h



Werkzeuglos wechselbares LED-Lichtmodul



DIMMBAR	EINGANGSSPANNUNG	NETTO-LISTENPREIS	ARTIKEL-NR.
DALI	176 – 240 V AC/DC	239,00 €	2811-3
nicht dimmbar	220 – 240 V AC	199,00 €	2812-3

BLINDEINHEITEN ZU ARTIKELN

DIMMBAR	EINGANGSSPANNUNG	NETTO-LISTENPREIS	ARTIKEL-NR.
DALI	176 – 240 V AC/DC	89,90 €	1987-2
nicht dimmbar	220 – 240 V AC	89,90 €	1987-3

Die maximale Distanz zwischen zwei Abhängepunkten des LINEAplus Lichtbandsystems beträgt 300 cm! LINEAplus kann auch als Einzelleuchte verwendet werden.



AUF ANFRAGE AUCH ALS NOTLICHTVERSION MIT INTEGRIERTEM AKKU BESTELLBAR!



DECKENMONTAGE INKL. KETTE

ARTIKEL-NR.	1988
LÄNGE KETTE	2 m
NETTO-LISTENPREIS	7,99 € / Stück



DECKENMONTAGE INKL. SEIL

ARTIKEL-NR.	1989
LÄNGE SEIL	2 m
NETTO-LISTENPREIS	13,99 € / Stück



DECKEN- / WANDMONTAGE

ARTIKEL-NR.	1990
NETTO-LISTENPREIS	4,99 € / Stück



DECKEN- / WANDMONTAGE KLAMMER 45°

ARTIKEL-NR.	3736
NETTO-LISTENPREIS	8,99 € / Stück



ZUGENTLASTUNGSGEHÄUSE
(1 x für Ein- /Auspeiser benötigt)

ARTIKEL-NR.	0770-0505
LÄNGE	9 – 13mm
NETTO-LISTENPREIS	3,99 € / Stück



EINSPEISER 5 POLIG BIS ZU 5 x 4 mm²

DIMMBAR	NETTO-LISTENPREIS	ARTIKEL-NR.
DALI (1 Phase)	6,99 €	0770-1105
nicht dimmbar (3 Phasen)	6,99 €	3416



AUSSPEISER 5 POLIG BIS ZU 5 x 4 mm²

DIMMBAR	NETTO-LISTENPREIS	ARTIKEL-NR.
DALI (1 Phase)	5,99 €	0770-1115
nicht dimmbar (3 Phasen)	5,49 €	3417

VERBINDUNGSSET

DIMMBAR	NETTO-LISTENPREIS	ARTIKEL-NR.
DALI (1 Phase)	13,99 €	1991
nicht dimmbar (3 Phasen)	13,99 €	3605

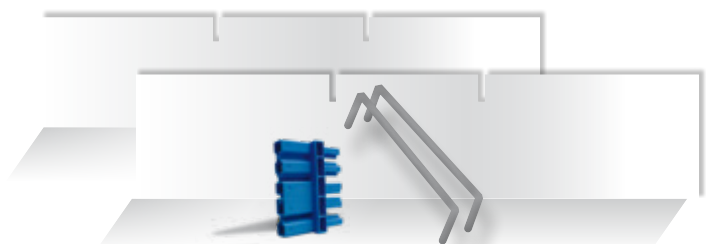



HALLENSTRAHLER



LIGHTSHOWER

- Nennstrom der LED's liegt bei nur 38% der max. Bestromung, wodurch sich eine extrem hohe Effizienz und überdurchschnittliche Lebensdauer >100.000 h ergibt
- Das Druckausgleichsventil verlängert die Lebensdauer der Dichtungen und verhindert Kondenswasserbildung in der Leuchte
- Blendbegrenzung UGR typisch <25
- 3-Step MacAdam Binning garantiert eine gleichbleibende Farbtemperatur
- Aluminiumkernplatine für perfektes Wärmemanagement
- Hochwertiges Meanwell® Industrie-Netzteil mit 6 kV Überspannungsschutz
- DALI dimmbar
- Intelligentes, wartungsfreundliches Produktdesign
- Geeignet für Zentralbatterie



3D KÜHLERDESIGN

Überdimensionierter Kühlkörper und Vorbereitung für einen Montagebügel.



DIVERSE AUSFÜHRUNGEN

Schlagfestes Sicherheitsglas (4 mm) oder satinierte ballwurfsichere Abdeckung



SPRITZWASSERGESCHÜTZT (IP67)

Wasserdichte Verbinder und Silikondichtung schützen die Lightshower vor Spritzwasser.



LANGJÄHRIGER EINSATZ

Alle beweglichen Teile sind aus hochwertigem Edelstahl gefertigt!



HOHE FARBTREUE + EFFIZIENZ

Spezielle Selektion der LED's zur Einhaltung der Farbtemperatur der Lightshower-Serie.



DRUCKAUSGLEICHVENTIL

Verhindert Kondenswasseransammlung im Strahlergehäuse.



LIGHTSHOWER^{evo-satin}





HIGHLINE LIGHTSHOWERevo

ANSCHLUSS-
KABEL
1 m

GEHÄUSE	Aluminium
ABMESSUNGEN	Ø 370 mm, 130 mm
GEWICHT	ca. 5 kg
ANSCHLUSSKABEL	100 cm
LAMPEN / SICHERUNG C16	max. 8
FARBTEMPERATUR	5.000 K / tageslichtweiß
FARBWIEDERGABEINDEX	Ra > 85
EINGANGSSPANNUNG	110 – 240 V AC 176 – 276 V DC
L80/B10 40 °C LEBENSDAUER	ca. 80.000 h (nicht evo-ht)
TEMPERATURBEREICH	-40 °C bis +60 °C (nicht evo-ht)



ZUBEHÖR



STAUBSCHUTZABDECKUNG
ARTIKEL-NR. 3653
NETTO-LISTENPREIS 55,90 €



BLENDBEGRENZUNGSRING 100°
ARTIKEL-NR. 3652
NETTO-LISTENPREIS 49,90 €



WAND/HALLENBINDER
90° NACH UNTEN
ARTIKEL-NR. 3766
NETTO-LISTENPREIS 29,99 €



MONTAGEBÜGEL FIX
ARTIKEL-NR. 3654
NETTO-LISTENPREIS 24,90 €

MONTAGEBÜGEL FLEXIBLER WINKEL
ARTIKEL-NR. 3655
NETTO-LISTENPREIS 39,90 €



**HIER GEHTS ZUM
PRODUKTVIDEO**
QR-Code scannen oder eintippen:
dotlux.de/produkte/lightshowerevo/

**MADE IN
GERMANY**

**INNOVATIONSPreis
ARCHITEKTUR +
TECHNIK** Auszeichnung

LIGHTSHOWER^{evo}

- Höchste Effizienz durch 4 mm ESG-Glas "Ultra Clear"

LEISTUNGS-AUFNAHME	NETTO-LICHTSTROM	EFFIZIENZ	ERSETZT	NETTO-LISTENPREIS	ARTIKEL-NR.
55 W	9.500 lm	173 lm / W	> 250 W HQL	499,00 €	3641-050120
110 W	18.900 lm	172 lm / W	> 400 W HQL	549,00 €	3642-050120
135 W	23.400 lm	173 lm / W	> 500 W HQL	599,00 €	3643-050120

LIGHTSHOWER^{evo-satin}

- Blendreduziert durch satiniertes 4 mm ESG-Glas "Ultra Clear"

LEISTUNGS-AUFNAHME	NETTO-LICHTSTROM	EFFIZIENZ	ERSETZT	NETTO-LISTENPREIS	ARTIKEL-NR.
55 W	8.900 lm	162 lm / W	> 250 W HQL	519,00 €	3641-050120F
110 W	17.800 lm	162 lm / W	> 400 W HQL	569,00 €	3642-050120F
135 W	22.000 lm	163 lm / W	> 500 W HQL	619,00 €	3643-050120F

LIGHTSHOWER^{evo-ball}



- Ballwurfsicher durch satiniertes 4 mm Polycarbonat

LEISTUNGS-AUFNAHME	NETTO-LICHTSTROM	EFFIZIENZ	ERSETZT	NETTO-LISTENPREIS	ARTIKEL-NR.
55 W	8.400 lm	153 lm / W	> 250 W HQL	549,00 €	3641-050120FB
110 W	17.800 lm	162 lm / W	> 400 W HQL	599,00 €	3642-050120FB
135 W	22.000 lm	163 lm / W	> 500 W HQL	649,00 €	3643-050120FB

LIGHTSHOWER^{evo-ht}

TEMPERATURBEREICH -40 °C bis +75 °C
L70/B10 60°C **LEBENSDAUER** ca. 50.000 h

- Für Raumtemperaturen bis 75°C

LEISTUNGS-AUFNAHME	NETTO-LICHTSTROM	EFFIZIENZ	ERSETZT	NETTO-LISTENPREIS	ARTIKEL-NR.
110 W	18.900 lm	172 lm / W	> 400 W HQL	799,00 €	3642-050120HT



- Ballwurfsicher durch satiniertes 4 mm Polycarbonat (nach DIN 18032-3:1997-04; DIN 57710-13:1981-05)
- Zwei separat ansteuerbare Leuchtringe mit 3.000 K außen und 5.000 K innen
- Für Zentralbatterie geeignet

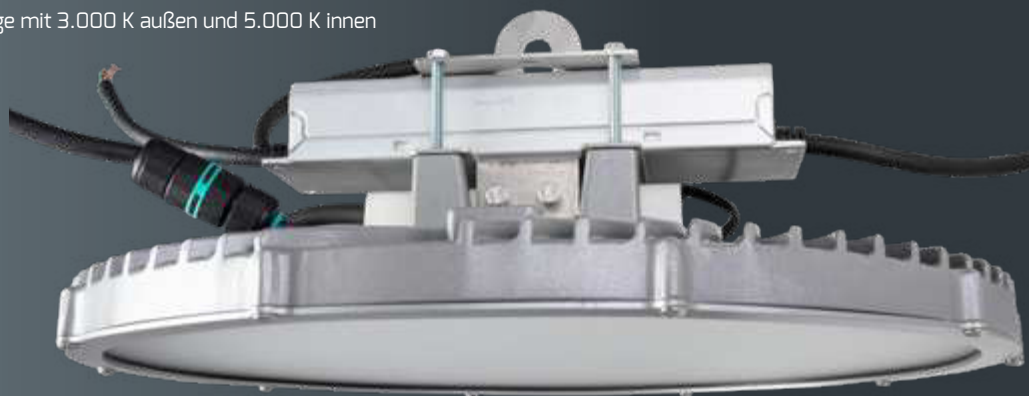

HIGHLINE LIGHTSHOWERevo-ambient

MADE IN GERMANY

ANSCHLUSS-
KABEL
1 m

GEHÄUSE	Aluminium
ABMESSUNGEN	Ø 370 mm, 165 mm
GEWICHT	ca. 5 kg
ANSCHLUSSKABEL	100 cm
LAMPEN / SICHERUNG C16	max. 6
FARBTEMPERATUR	3.000 K / warmweiß 5.000 K / tageslichtweiß
FARBWIEDERGABEINDEX	Ra > 85
L80/B10 40 °C LEBENSDAUER	ca. 80.000 h
TEMPERATURBEREICH	-40 °C bis +60 °C



**HIER GEHTS ZUM
PRODUKTVIDEO**



QR-Code scannen oder eintippen: dotlux.de/produkte/lightshowerevo-ambient/



bei 60 °C

	LEISTUNGS- AUFNAHME	DIMMBAR	EINGANGSSPANNUNG	EFFIZIENZ	NETTO- LICHTSTROM	NETTO- LISTENPREIS	ARTIKEL-NR.
IP 40	135 W (5.000 K) + 35 W (3.000 K)	Innen: DALI Außen: Phasenab.	176 – 240 V AC/DC 220 – 240 V AC	148 lm/W + 131 lm/W	20.000 lm + 4.600 lm	849,00 €	4193-03050120FB*
IP 67	135 W (5.000 K) + 42 W (3.000 K)	Innen: DALI Außen: DALI	110 – 240 V AC 176 – 276 V DC	148 lm/W + 129 lm/W	20.000 lm + 5.200 lm	899,00 €	4504-03050120FB*

* Individuelle Fertigung nach Bestellung.

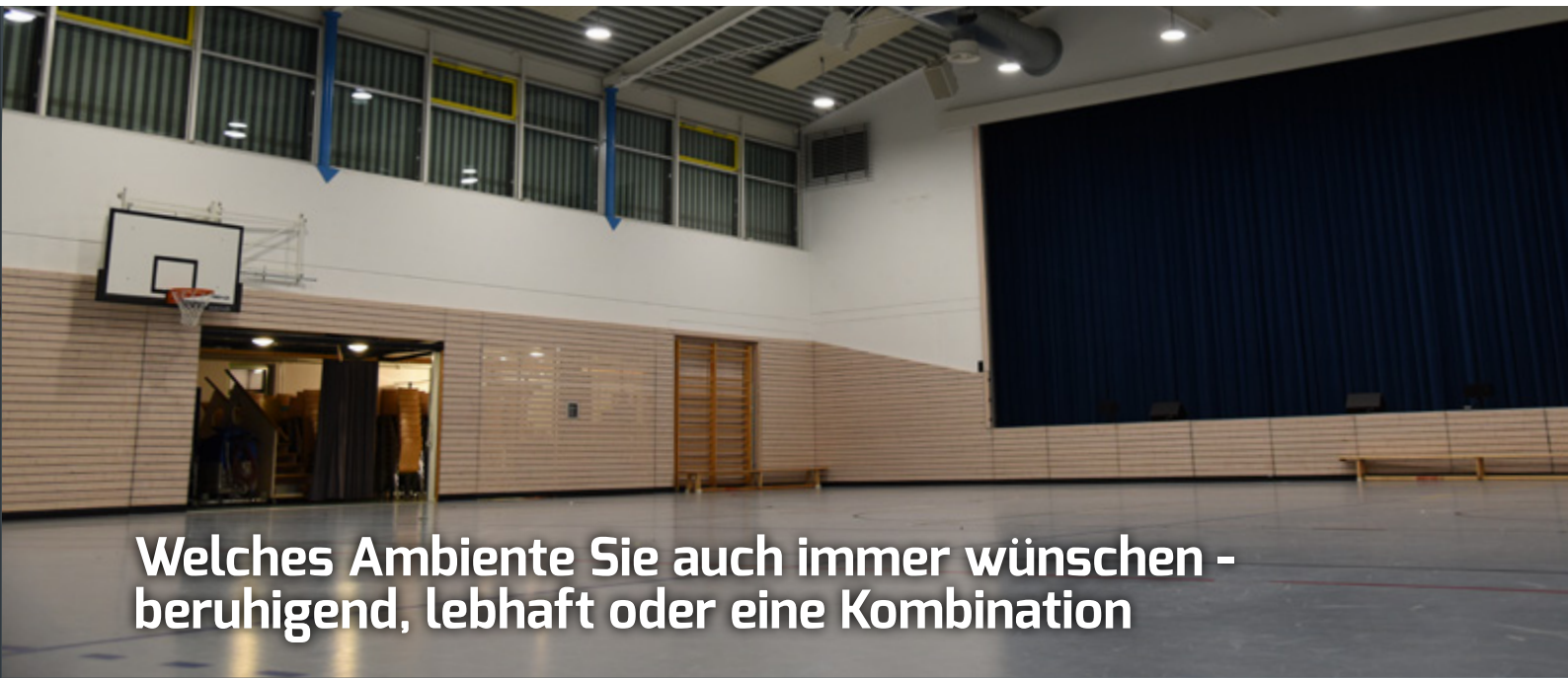

Welches Ambiente Sie auch immer wünschen - beruhigend, lebhaft oder eine Kombination

Zwei getrennt dimmbare **Leuchtkreise**
mit unterschiedlichen Lichtfarben

LIGHTSHOWRevo-ambient
Ansicht von unten:

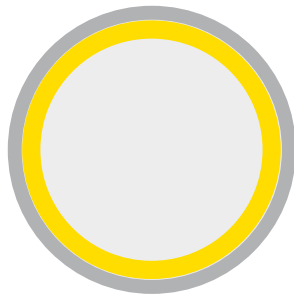

3.000 K Außenring

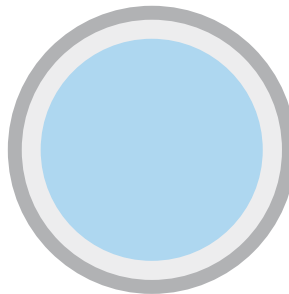

5.000 K Innenring

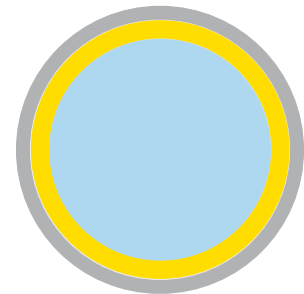

~ 4.500 K, wenn beide Ringe
eingeschaltet sind

Lichtszenen

Durch die dimmbaren Netzteile sind für Sie alle Lichtfarben zwischen 3.000 K und 5.000 K einstellbar (separate Steuerung notwendig).



Für Abendveranstaltungen



Für Sportevents



Beide Leuchtringe können
gemeinsam betrieben
werden, um Mischfarben
zu erzeugen



PROLINE LIGHTSHOWER

ANSCHLUSS-
KABEL
1 m

● ● ● MADE IN
● ● ● GERMANY

GEHÄUSE	Aluminium
ABMESSUNGEN	Ø 405 mm, 220 mm
GEWICHT	ca. 7,5 kg
ANSCHLUSSKABEL	100 cm
LAMPEN / SICHERUNG C16	max. 6
FARBTEMPERATUR	tageslichtweiß / 5.000 K
FARBWIEDERGABEINDEX	Ra > 85
EINGANGSSPANNUNG	110 – 240 V AC 176 – 276 V DC
L80/B10 40 °C LEBENSDAUER	ca. 80.000 h
TEMPERATURBEREICH	-40 °C bis +60 °C



bei 60 °C



LIGHTSHOWER

- Höchste Effizienz durch 4 mm ESG-Glas "Ultra Clear"

LEISTUNGS-AUFNAHME	NETTO-LICHTSTROM	EFFIZIENZ	ERSETZT	NETTO-LISTENPREIS	ARTIKEL-NR.
80 W	9.800 lm	123 lm / W	> 250 W HQL	349,00 €	2622
140 W	18.900 lm	135 lm / W	> 400 W HQL	449,00 €	2623-DALI
180 W	23.400 lm	130 lm / W	> 500 W HQL	549,00 €	2646-050120K



LIGHTSHOWERsatin

- Blendreduziert durch satiniertes 4 mm ESG-Glas "Ultra Clear"

LEISTUNGS-AUFNAHME	NETTO-LICHTSTROM	EFFIZIENZ	ERSETZT	NETTO-LISTENPREIS	ARTIKEL-NR.
80 W	9.300 lm	116 lm / W	> 250 W HQL	369,00 €	2622-frost
140 W	17.950 lm	128 lm / W	> 400 W HQL	469,00 €	2623-frost-DALI



- Optimierte Lichtverteilung durch blendreduzierte Linsenoptik und zusätzlich gehäusesseitiger Entblendung
- Kühlrippenloses Design durch extra großes Alu-Druckgussgehäuse für ein perfektes Wärmemanagement
- Für den Einsatz in lebensmittelverarbeitenden Betrieben geeignet (HACCP)
- Abdeckung aus schlagfestem, splitterfreiem Polycarbonat IK10
- Gegen starkes Strahlwasser und Hochdruck-/Dampfstrahlreinigung geschützt (IP66/IP69)



PROLINE LIGHTSHOWER^{clean}

ARTIKEL-NR.	4869-050090
GEHÄUSE	weiß, Aluminium
ABDECKUNG	Polycarbonat, klar
ABMESSUNGEN	Ø 520 x 223 mm
GEWICHT	8,9 kg
FARBTEMPERATUR	5.000 K / tageslichtweiß
FARBWIEDERGABEINDEX	Ra > 82
EINGANGSSPANNUNG	220 – 240 V AC
NETTO-LICHTSTROM	21.000 lm
LEISTUNGS-AUFNAHME	150 W
EFFIZIENZ	130 lm/W
TEMPERATURBEREICH	-30 °C bis +50 °C
L80/B10 25°C LEBENSDAUER	ca. 50.000 h
NETTO-LISTENPREIS	599,00 €



ANSCHLUSS-
KABEL
1,5 m

Andere Lichtfarben und höhere Farbwiedergabe z. B. Ra > 92 auf Anfrage ab 50 Stück bestellbar.



- Das Druckausgleichsventil verlängert die Lebensdauer der Dichtungen und verhindert Kondenswasserbildung in der Leuchte
- Optimale Lichtausbeute durch doppelten Blendschutz mit 80° Wabenreflektor und Blendbegrenzungsring UGR typisch <19
- Alu-Druckgussgehäuse und Aluminiumkernplatte für ein perfektes Wärmemanagement
- Geeignet für Zentralbatterie
- Das Netzteil ist einstellbar von 170 - 200W
- Inklusive Steckeranschluss für Sensor modul
- Individuelle Einstellung durch Kombination mit Sensoren, die vom Boden via Fernbedienung regelbar sind und den **LIGHTSHOWER**ugr dementsprechend steuern
- Vielfältige Einsatzmöglichkeiten dank stufenloser Leistungseinstellung **POWERselect**



PROLINE LIGHTSHOWER_{ugr}

GEHÄUSE	Aluminium, schwarz
ABDECKUNG	Glas, klar
ABMESSUNGEN	Ø 360 x 210 mm
GEWICHT	4,78 kg
ANSCHLUSSKABEL	200 cm
FARBWIEDERGABEINDEX	Ra > 82
EINGANGSSPANNUNG	100 - 240 V AC
NETTO-LICHTSTROM	30.200 lm
LEISTUNGS-AUFNAHME	200 W
EFFIZIENZ	151 lm/W
TEMPERATURBEREICH	-30 °C bis +50 °C
L80/B10 40°C LEBENSDAUER	ca. 50.000 h



ZUBEHÖR

INFRAROT-FERNBEDIENUNG

Sie benötigen nur eine Fernbedienung für beliebig viele Sensoren. Die Fernbedienung muss auf den Sensor gerichtet werden, um Einstellungen zu verändern. Die Leuchte bestätigt durch Blinken die Einstellung.



ARTIKEL-NR.	4902
NETTO-LISTENPREIS	69,90 €

ANSCHLUSSKABEL FÜR 1 - 10 V DIMMUNG
Mit diesem Kabel können Sie die Leuchten alternativ zu den Sensoren mit 1 - 10 V dimmen.



ARTIKEL-NR.	4903
NETTO-LISTENPREIS	11,99 €

JUSTIERBARER MONTAGEBÜGEL



ARTIKEL-NR.	4998
NETTO-LISTENPREIS	24,99 €

BENÖTIGTES ZUBEHÖR FÜR SENSOREN

SENSORMODUL-ADAPTERPLATTE INKL. SCHRAUBEN



ARTIKEL-NR.	4999
NETTO-LISTENPREIS	11,99 €



4.000 K

NETTO-LISTENPREIS	ARTIKEL-NR.
369,00 €	4988-040080



PIR-BEWEGUNGSSENSOR MIT TAGESLICHTSENSOR

Ein Infrarotsensor, auch PIR genannt, erfasst Wärmesignaturen von Menschen und Gegenständen. Er ist perfekt geeignet, um Menschen aus großen Höhen zu erfassen.

ARTIKEL-NR.	4900
SENSOR	PIR, Infrarot 8 m
NETTO-LISTENPREIS	39,90 €



RADAR-BEWEGUNGSSENSOR MIT TAGESLICHTSENSOR

Ein Radarsensor / Mikrowellensensor erfasst die bewegte Masse im Raum. Je größer die Masse, desto höher die Erfassungsbereich. Der Radarsensor bietet einen horizontal erweiterten Erfassungsbereich. Somit werden beispielsweise Gabelstapler früher erkannt als mit einem PIR-Sensor.

ARTIKEL-NR.	4901
NETTO-LISTENPREIS	39,90 €

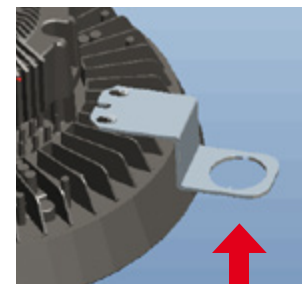

Sensor mit Sensormodul-Adapterplatte anbringen



- Das Druckausgleichsventil verlängert die Lebensdauer der Dichtungen und verhindert Kondenswasserbildung in der Leuchte
- Individuelle Einstellung durch Kombination mit Sensoren, die vom Boden via Fernbedienung regelbar sind und den LIGHTSHOWERsmart dementsprechend steuern
- Vielfältige Einsatzmöglichkeiten dank stufenloser Leistungseinstellung POWERselect
- Optimale Lichtausbeute auch in großen Höhen durch bereits verbauter 90° Linse
- Geringe laufende Kosten aufgrund exzellenter Energieeffizienz des Hallentiefstrahlers
- Robustes, pulverbeschichtetes Aluminiumgehäuse in klassischem schwarz



PROLINE LIGHTSHOWERsmart

GEHÄUSE	Aluminium, RAL 7021
ABDECKUNG	klar
KABELLÄNGE	1,5 m
FARBWIEDERGABEINDEX	Ra > 82
EINGANGSSPANNUNG	100 – 240 V AC
TEMPERATURBEREICH	-30 °C bis +50 °C
L80/B10 40°C LEBENSDAUER	ca. 50.000 h



POWERselect

ANSCHLUSS-KABEL
1,5 m

Bei Bedarf kann die Leistung vor der Montage eingestellt werden. Um alle Strahler gleich einzustellen, empfehlen wir ein Leistungsmessgerät zu verwenden, da die Einstellung stufenlos ist. Werkseinstellung: 100% Leistung

ZUBEHÖR

INFRAROT-FERNBEDIENUNG

Sie benötigen nur eine Fernbedienung für beliebig viele Sensoren. Die Fernbedienung muss auf den Sensor gerichtet werden, um Einstellungen zu verändern. Die Leuchte bestätigt durch Blinken die Einstellung.



ARTIKEL-NR.	4902
NETTO-LISTENPREIS	69,90 €

ANSCHLUSSKABEL FÜR 1 – 10 V DIMMUNG
Mit diesem Kabel können Sie die Leuchten alternativ zu den Sensoren mit 1 – 10 V dimmen.



ARTIKEL-NR.	4903
NETTO-LISTENPREIS	11,99 €

JUSTIERBARER MONTAGEBÜGEL



ARTIKEL-NR.	4904
ABMESSUNGEN	210 x 120 x 30 mm
NETTO-LISTENPREIS	25,99 €



LEISTUNGS-AUFNAHME 80 – 150 W stufenlos

150 W

FARBTEMPERATUR	NETTO-LICHTSTROM	EFFIZIENZ	ABMESSUNGEN	GEWICHT	NETTO-LISTENPREIS	ARTIKEL-NR.
5.000 K / tageslichtweiß	max. 21.000 lm	140 lm/W	Ø 320 x 188 mm	3,8 kg	299,00 €	4897-050090
4.000 K / neutralweiß	max. 21.000 lm	140 lm/W	Ø 320 x 188 mm	3,8 kg	299,00 €	4898-040090



LEISTUNGS-AUFNAHME 120 – 200 W stufenlos

200 W

FARBTEMPERATUR	NETTO-LICHTSTROM	EFFIZIENZ	ABMESSUNGEN	GEWICHT	NETTO-LISTENPREIS	ARTIKEL-NR.
5.000 K / tageslichtweiß	max. 30.000 lm	150 lm/W	Ø 360 x 188 mm	5,3 kg	349,00 €	4899-050090



PIR-BEWEGUNGSSENSOR MIT TAGESLICHTSENSOR

Ein Infrarotsensor, auch PIR genannt, erfasst Wärmesignaturen von Menschen und Gegenständen. Er ist perfekt geeignet, um Menschen aus großen Höhen zu erfassen.

ARTIKEL-NR.	4900
SENSOR	PIR, Infrarot 8 m
NETTO-LISTENPREIS	39,90 €



Verschlusskappe entfernen



RADAR-BEWEGUNGSSENSOR MIT TAGESLICHTSENSOR

Ein Radarsensor / Mikrowellensensor erfasst die bewegte Masse im Raum. Je größer die Masse, desto höher die Erfassungsbereich. Der Radarsensor bietet einen horizontal erweiterten Erfassungsbereich. Somit werden beispielsweise Gabelstapler früher erkannt als mit einem PIR-Sensor.

ARTIKEL-NR.	4901
NETTO-LISTENPREIS	39,90 €



Sensor mit Bajonettverschluss eindrehen

- Alu-Druckgussgehäuse und Aluminiumkernplatte für ein perfektes Wärmemanagement
- Geeignet für Zentralbatterie
- Vielfältige Einsatzmöglichkeit dank stufenloser Leistungseinstellungsmöglichkeit POWERselect
- Blendbegrenzung UGR typisch <25
- Das D-Zeichen dieser Leuchte mit begrenzter Oberflächentemperatur ist eine Grundvoraussetzung für Leuchten in feuergefährdenden Stätten (DIN EN 60598-2-24, VDE 0711-2-24)
- Diese LED-Leuchte ist für den Einsatz in lebensmittelverarbeitenden Betrieben geeignet. Dadurch kann sie auch in Bereichen, welche nach dem International Featured Standard (IFS) oder British Retail Consortium (BRC) zertifiziert sind, eingesetzt werden.



ECOLINE LIGHTSHOWEReco

ARTIKEL-NR.	3190-350120
GEHÄUSE	Aluminium, RAL 7021
ABDECKUNG	Polycarbonat, klar
ABMESSUNGEN	Ø 280 x 188 mm
GEWICHT	3,5 kg
KABELLÄNGE	1,5 m
FARBTEMPERATUR	5.000 K / tageslichtweiß
FARBWIEDERGABEINDEX	Ra > 82
EINGANGSSPANNUNG	100 – 240 V AC
NETTO-LICHTSTROM	max. 21.000 lm
LEISTUNGS-AUFNAHME	80 – 150 W voreinstellbar Werkseinstellung 150 W
EFFIZIENZ	140 lm/W
TEMPERATURBEREICH	-30 °C bis +50 °C
L80/B10 25°C LEBENSDAUER	ca. 50.000 h
NETTO-LISTENPREIS	249,00 €



ZUBEHÖR

JUSTIERBARER MONTAGEBÜGEL

ARTIKEL-NR.	4904
ABMESSUNGEN	210 x 120 x 30 mm
NETTO-LISTENPREIS	25,99 €



POWER
select

ANSCHLUSS-
KABEL
1,5 m

Bei Bedarf kann die Leistung vor der Montage eingestellt werden. Um alle Strahler gleich einzustellen, empfehlen wir ein Leistungsmessgerät zu verwenden, da die Einstellung stufenlos ist. Werkseinstellung: 100% Leistung

- Das Druckausgleichsventil verlängert die Lebensdauer der Dichtungen und verhindert Kondenswasserbildung in der Leuchte
- Blendbegrenzung UGR typisch > 80
- Alu-Druckgussgehäuse und Aluminiumkernplatte für ein perfektes Wärmemanagement
- Geeignet für Zentralbatterie
- Das D-Zeichen dieser Leuchte mit begrenzter Oberflächentemperatur ist eine Grundvoraussetzung für Leuchten in feuergefährdenden Stätten (DIN EN 60598-2-24, VDE 0711-2-24)
- Diese LED-Leuchte ist für den Einsatz in lebensmittelverarbeitenden Betrieben geeignet. Dadurch kann sie auch in Bereichen, welche nach dem International Featured Standard (IFS) oder British Retail Consortium (BRC) zertifiziert sind, eingesetzt werden



ECOLINE LIGHTSHOWEReco

ARTIKEL-NR.	3190-250120
ABDECKUNG	Polycarbonat
ABMESSUNGEN	Ø 320, 150 mm
GEWICHT	3,0 kg
ANSCHLUSSKABEL	30 cm
ERSETZT	> 400 W HQL Lampe
LAMPEN C16	max. 6 Stück
FARBTEMPERATUR	5.000 K / tageslichtweiß
FARBWIEDERGABEINDEX	Ra > 80
EINGANGSSPANNUNG	110 – 240 V AC 176 – 276 V DC
NETTO-LICHTSTROM	19.500 lm
LEISTUNGS-AUFNAHME	150 W
EFFIZIENZ	130 lm/W
TEMPERATURBEREICH	-40 °C bis +40 °C
L70/B10 25°C LEBENSDAUER	50.000 h
NETTO-LISTENPREIS	249,00 €



HIER GEHTS ZUM PRODUKTVIDEO 
QR-Code scannen oder eintippen:
dotlux.de/produkte/lightshowereco/

ZUBEHÖR



60° LINSE	
ARTIKEL-NR.	3890-060
NETTO-LISTENPREIS	19,99 €
BLENSCHUTZRING	
ARTIKEL-NR.	3861
NETTO-LISTENPREIS	27,99 €



DOTLUX TIPP:

Wassergeschützter Kabelverbinder, IP67, schraubbar, 3-polig

ARTIKEL-NR.	2727
NETTO-LISTENPREIS	8,99 €

- Einfacher Wechsel durch E40 Schraubsockel
- Bei HQL mit magnetischem Vorschaltgerät ist keine Neuverdrahtung erforderlich*
- Lüfterlose Konvektionskühlung
- Extrem stabiles und leichtes Design
- Aluminiumkernplatine für ein optimales Wärmemanagement
- LM80 zertifizierte LED's
- Sehr hohe Zeitersparnis bei der Montage durch das speziell konzipierte Leergehäuse Artikel-Nr. 3186
- Sichere Montage durch COOLFIN Leichtbauweise



PROLINE DONUT

ARTIKEL-NR.	2909-150140
ABMESSUNGEN	Ø 190 mm, 273 mm
GEWICHT	0,85 kg
ERSETZT	250 W HQL-Lampe
SOCKEL	E 40
FARBTEMPERATUR	5.000 K / tageslichtweiß
FARBWIEDERGABEINDEX	Ra > 80
EINGANGSSPANNUNG	220 - 240 V AC
NETTO-LICHTSTROM	8.000 lm
LEISTUNGS-AUFNAHME	80 W
EFFIZIENZ	100 lm/W
TEMPERATURBEREICH	-25°C bis +50 °C
L70/B10 25°C LEBENSDAUER	ca. 25.000 h
NETTO-LISTENPREIS	99,90 €

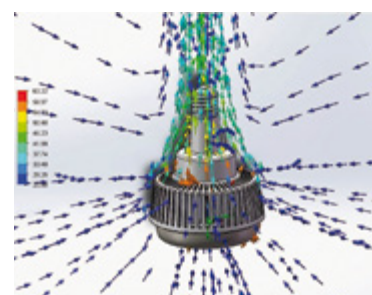

Innovativer COOLFIN Kühler mit Kamin-effekt in Leichtbauweise



Alukern-Platine sorgt für gleichmäßige Wärmeabgabe

Vorhandene Kondensatoren müssen abgeklemt werden!
Nur in offenen Gehäusen oder dem speziell entwickelten Leergehäuse Artikel-Nr. 3186 einsetzbar

- Einfacher Wechsel durch E27 Schraubsockel
- Bei HQL mit magnetischem Vorschaltgerät ist keine Neuverdrahtung erforderlich*
- Lüfterlose Konvektionskühlung
- Extrem stabiles und leichtes Design
- Aluminiumkernplatine für ein optimales Wärmemanagement
- LM80 zertifizierte LED's
- Sehr hohe Zeitersparnis bei der Montage durch das speziell konzipierte Leergehäuse
Artikel-Nr. 3186 in Verbindung mit dem E40 Adapter
Artikel-Nr. 1930



ECOLINE RETROFITnut

ARTIKEL-NR.	4498-040210
ABDECKUNG	gefrostet
ABMESSUNGEN	238 mm / Ø 135 mm
GEWICHT	0,50 kg
SOCKEL	E 27
FARBTEMPERATUR	4.000 K / neutralweiß
FARBWIEDERGABEINDEX	Ra > 80
EINGANGSSPANNUNG	220 – 240 V AC
NETTO-LICHTSTROM	4.000 lm
LEISTUNGS-AUFNAHME	50 W
EFFIZIENZ	80 lm/W
TEMPERATURBEREICH	-20°C bis +40°C
L70/B10 25°C LEBENSDAUER	ca. 20.000 h
NETTO-LISTENPREIS	39,90 €



**HIER GEHTS ZUM
PRODUKTVIDEO**



QR-Code scannen oder eintippen:
dotlux.de/produkte/nut/

- Mit integrierter Entlüftung speziell für LED Leuchtmittel
- Universeller E40 Keramiksockel ermöglicht freie Wahl des Leuchtmittels und somit einfachsten Leuchtmittelwechsel
- Passen Sie die Lichtfarbe, Lichtstärke und Abstrahlcharakteristik einfach durch das passende Leuchtmittel an



PROLINE CASE

ARTIKEL-NR.	3186
GEHÄUSE	Aluminium
ABDECKUNG	Acrylglas
ABMESSUNGEN	Ø 410 mm, 450 mm
ANSCHLUSSKABEL	100 cm, offene Enden
FASSUNG	E40 – direkt 230 V ohne Vorschaltgerät
MONTAGE	Öse für Ketten/Seil
NETTO-LISTENPREIS	89,90 €



ADAPTER FÜR E27 LEUCHTMITTEL

Wenn Sie ein Leuchtmittel mit E27 Sockel im CASE verwenden möchten dann benötigen sie diesen Adapter. **BITTE SEPARAT BESTELLEN.**

ARTIKEL-NR.	1930
NETTO-LISTENPREIS	4,99 €





LEUCHTMITTELEMPFEHLUNG FÜR CASE



ARTIKEL-NR.	2909-150140 A+	4498-040210 A+	1666-1 A+	3838-040360 A+	4875-027360 A++
SOCKEL	E 40	E 27	E 27	E 27	E 27
FARBTEMPERATUR	5.000 K /tageslichtweiß	4.000 K /neutralweiß	3.000 K / warmweiß	4.000 K /neutralweiß	2.700 K /warmweiß
NETTO-LICHTSTROM	8.000 lm	4.000 lm	4.480 lm	2.700 lm	806 lm
LEISTUNGS-AUFNAHME	80 W	50 W	33 W	30 W	6,5 W
<small>L70/B10 25°C</small> LEBENSDAUER	ca. 25.000 h	ca. 20.000 h	ca. 35.000 h	ca. 20.000 h	ca. 15.000 h
NETTO-LISTENPREIS	99,00 €	39,90 €	89,90 €	27,99 €	4,99 €

ADAPTER FÜR E27 LEUCHTMITTEL

Wenn Sie ein Leuchtmittel mit E27 Sockel im CASE verwenden möchten dann benötigen sie diesen Adapter.
BITTE SEPARAT BESTELLEN.

ARTIKEL-NR.	1930
NETTO-LISTENPREIS	4,99 €



- Erhöhter Sehkomfort durch sehr große, gleichmäßige Leuchtfläche
- Ballwurfsicheres, massives Gehäuse mit satiniertes ESG-Glasabdeckung „Ultractear“
- Flimmerfreies Licht garantiert hochwertige HD-Video-Aufnahmen
- Verschiedene Montagearten (Standardversion 4x Hängeöse)
- Geeignet für Zentralbatterie (auch als Einzelbatterieverision möglich)
- **Schnellsteckverbinder Stucchi** vormontiert (Anschlussbuchse beiliegend)
- Das Druckausgleichsventil erhöht die Lebensdauer der Dichtungen und verhindert Kondenswasserbildung in der Leuchte
- Silikonfrei



PROLINE QUADGUARD



GEHÄUSE	Stahl, RAL 9003
ABDECKUNG	ESG-Sicherheitsglas
ABMESSUNGEN	650 x 650 x 90 mm
GEWICHT	16 kg
FARBTEMPERATUR	4.000 K / neutralweiß
FARBWIEDERGABEINDEX	Ra > 82
EINGANGSSPANNUNG	176 – 240 V AC/DC
L90/B50 25°C LEBENSDAUER	ca. 50.000 h



MONTAGEBÜGEL FIX

ARTIKEL-NR. **4737**

NETTO-LISTENPREIS 32,90 €



MONTAGEBÜGEL EINSTELLBAR

ARTIKEL-NR. **4738**

NETTO-LISTENPREIS 39,90 €



KETTENABHÄNGESET FÜR
1-PUNKT-MONTAGE

ARTIKEL-NR. **4743**

NETTO-LISTENPREIS 14,99 €



HIER GEHTS ZUM
PRODUKTVIDEO



QR-Code scannen oder eintippen:
dotlux.de/produkte/quadguard/

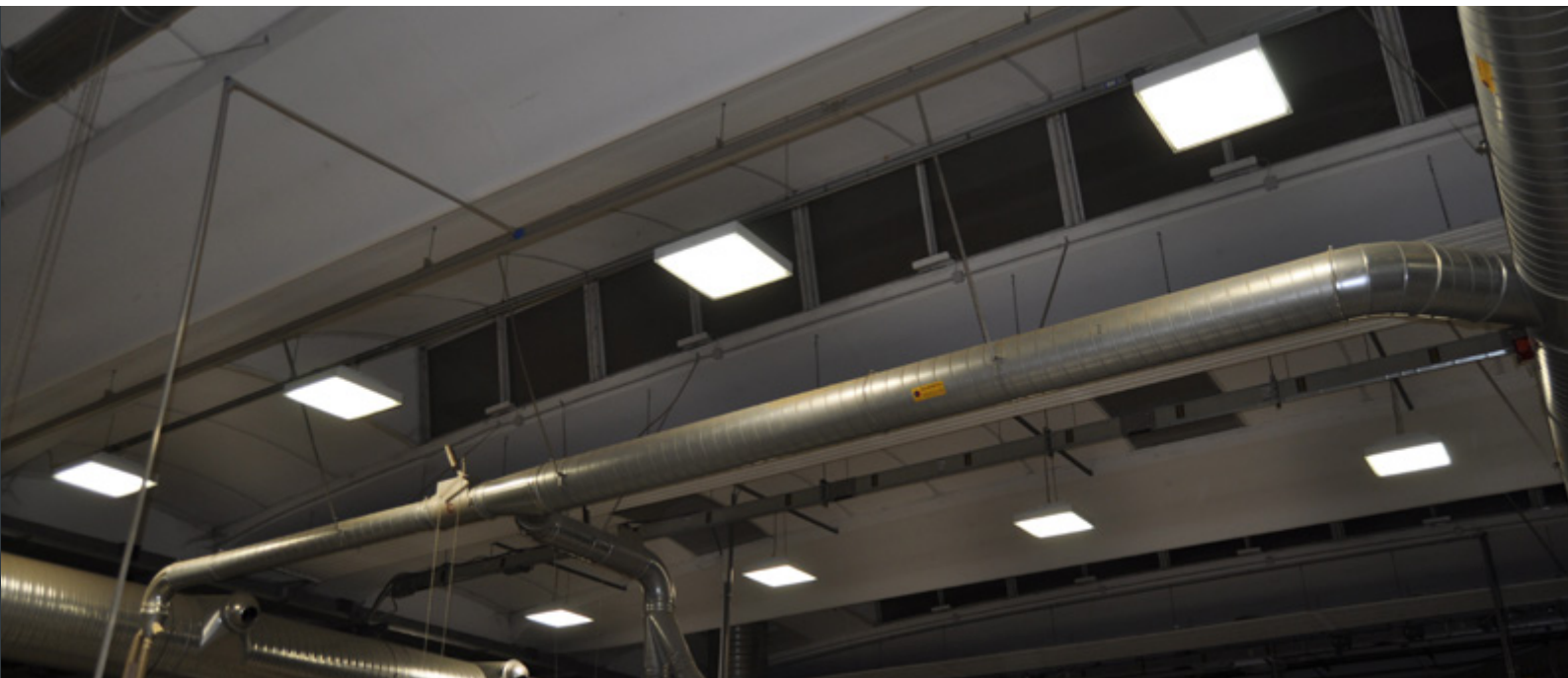

QUADGUARD

LEISTUNGS-AUFNAHME	NETTO-LICHTSTROM	EFFIZIENZ	TEMPERATURBEREICH	NETTO-LISTENPREIS	ARTIKEL-NR.
145 W	18.118 lm	125 lm/W	-25° C bis +35 °C	449,00 €	4741-040120
170 W	21.370 lm	126 lm/W	-25° C bis +35 °C	529,00 €	4740-040120
200 W	24.500 lm	123 lm/W	-25° C bis +35 °C	539,00 €	4739-040120

QUADGUARDdali

LEISTUNGS-AUFNAHME	NETTO-LICHTSTROM	EFFIZIENZ	TEMPERATURBEREICH	NETTO-LISTENPREIS	ARTIKEL-NR.
145 W	18.118 lm	125 lm/W	-25° C bis +35 °C	549,00 €	4742-040120
170 W	21.370 lm	126 lm/W	-25° C bis +35 °C	669,00 €	4735-040120
200 W	24.500 lm	123 lm/W	-25° C bis +35 °C	679,00 €	4736-040120

QUADGUARDht

LEISTUNGS-AUFNAHME	NETTO-LICHTSTROM	EFFIZIENZ	TEMPERATURBEREICH	NETTO-LISTENPREIS	ARTIKEL-NR.
132 W	18.250 lm	138 lm/W	-40° C bis +60 °C	669,00 €	5016-040120*
153 W	20.650 lm	135 lm/W	-40° C bis +55 °C	679,00 €	5017-040120*
186 W	24.600 lm	132 lm/W	-40° C bis +50 °C	689,00 €	5018-040120*

TEMPERATUR-
BEREICH BIS ZU
60°C

QUADGUARDht-dali

LEISTUNGS-AUFNAHME	NETTO-LICHTSTROM	EFFIZIENZ	TEMPERATURBEREICH	NETTO-LISTENPREIS	ARTIKEL-NR.
132 W	18.250 lm	138 lm/W	-40° C bis +60 °C	749,00 €	5019-040120*
153 W	20.650 lm	135 lm/W	-40° C bis +55 °C	759,00 €	5020-040120*
186 W	24.550 lm	132 lm/W	-40° C bis +50 °C	769,00 €	5021-040120*

TEMPERATUR-
BEREICH BIS ZU
60°C

* Individuelle Fertigung nach Bestellung. Lieferzeit ca. 3 – 4 Wochen.

- Eignet sich hervorragend für Sportanlagen
- Flimmerfreies Licht garantiert hochwertige HD-Video Aufnahmen
- Augenfreundliche Beleuchtung durch vergrößerte Leuchtfläche
- Augensicherheitsklasse RGO dadurch optimal für Sporthallen geeignet
- Ballwurfsicheres, stoßfestes Polycarbonatgehäuse IK08
- Die Standard-Montageklammern sind im Lieferumfang enthalten



PROLINE HALLprotect

GEHÄUSE	Polycarbonat
ABDECKUNG	gefrostet
ABMESSUNGEN	1.500 x 109 x 84 mm
GEWICHT	3,2 kg
FARBTEMPERATUR	5.000 K / tageslichtweiß
FARBWIEDERGABEINDEX	Ra > 82
EINGANGSSPANNUNG	220 – 240 V AC
NETTO-LICHTSTROM	22.350 lm
LEISTUNGS-AUFNAHME	145 W
EFFIZIENZ	154 lm/W
TEMPERATURBEREICH	-20 °C bis +40 °C
L80/B10 25°C LEBENSDAUER	ca. 50.000 h



ZUBEHÖR

MONTAGE-KLAMMERN (WINKEL EINSTELLBAR -45°/0/45°)

ARTIKEL-NR. **4263**

NETTO-LISTENPREIS 19,99 € / 2 Stück



MONTAGESET ZUR SEILABHÄNGUNG 1,5 M

ARTIKEL-NR. **4262**

NETTO-LISTENPREIS 16,99 € / 2 Stück
Mit Seilabhängung nicht mehr ballwurfsicher.



DECKENABHÄNGUNG KETTE 1,5 M

ARTIKEL-NR. **4889**

NETTO-LISTENPREIS 29,99 € / 2 Stück



NOTLICHTMODUL 4.000 K

ARTIKEL-NR. **4882**

NETTO-LISTENPREIS 199,00 €



HIER GEHTS ZUM
PRODUKTVIDEO



QR-Code scannen oder eintippen:
dotlux.de/produkte/hallprotect/



Mit dem Drehschalter kann die Leuchte auf die gewünschte Phase geschaltet werden



nicht dimmbar

5-polig durchverdrahtet
PE N L1 L2 L3

NETTO-LISTENPREIS	ARTIKEL-NR.
389,00 €	3917-050140

DALI

5-polig durchverdrahtet
PE N L DA+ DA-

NETTO-LISTENPREIS	ARTIKEL-NR.
469,00 €	4757-050140

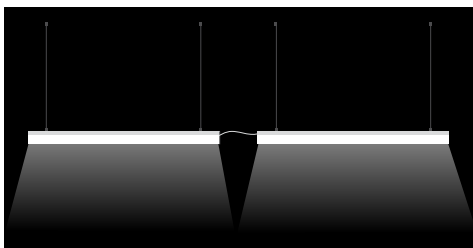

Mehrere Leuchten können hintereinander geschaltet werden dank Durchverdrahtung

- Schnellverschlüsse für alle Verbindungen
- Leuchteneinsatz mit flexibler Phasenwahl (nur bei nicht dimmbarer Variante)
- Optimierter Transmissionsgrad der Streuscheibe
- Perfekte Kühlung des LED-Moduls dank Alu-Kernplatte
- Hohe Lichtausbeute dank optimiertem Profildesign
- Reduzierte Schattenbildung durch lineares Design
- Werkzeuglos austauschbare Lichteinheit
- LM80 zertifizierte LED's
- Geeignet für Zentralbatterie (nur DALI Artikel-Nr 3091-550140)



PROLINE LINEA hall

MADE IN GERMANY

ANSCHLUSS	2 x 5-Pol Schnellverbinder
ABMESSUNGEN	1.500 x 108 x 60 mm
FARBTEMPERATUR	5.000 K / tageslichtweiß
FARBWIEDERGABEINDEX	Ra > 82
NETTO-LICHTSTROM	17.000 lm
LEISTUNGS-AUFNAHME	100 W
EFFIZIENZ	170 lm/W
TEMPERATURBEREICH	-40 °C bis +50 °C
L80/B10 25°C LEBENSDAUER	ca. 50.000 h



WERKZEUGLOS WECHSELBARES LED-LICHT-MODUL



Ersetzt bis zu 400W HQL

DIMMBAR	EINGANGSSPANNUNG	NETTO-LISTENPREIS	ARTIKEL-NR.
nein	220 – 240 V AC	319,00 €	3091-450140
DALI	176 – 240 V AC/DC	399,00 €	3091-550140

Die maximale Distanz zwischen zwei Abhängepunkten des LINEA hall Lichtbandsystems beträgt 300 cm!

 AUF ANFRAGE AUCH ALS NOTLICHTVERSION MIT INTEGRIERTEM AKKU BESTELLBAR!



DECKENMONTAGE INKL. KETTE

ARTIKEL-NR. 1988

LÄNGE KETTE 2 m

NETTO-LISTENPREIS 7,99 € / Stück



DECKENMONTAGE INKL. SEIL

ARTIKEL-NR. 1989

LÄNGE SEIL 2 m

NETTO-LISTENPREIS 13,99 € / Stück



DECKEN- / WANDMONTAGE

ARTIKEL-NR. 1990

NETTO-LISTENPREIS 4,99 € / Stück



DECKEN- / WANDMONTAGE KLAMMER 45°

ARTIKEL-NR. 3736

NETTO-LISTENPREIS 8,99 € / Stück



ZUGENTLASTUNGSGEHÄUSE
(1 x für Ein- / Ausspeiser benötigt)

ARTIKEL-NR. 0770-0505

LÄNGE 9 – 13mm

NETTO-LISTENPREIS 3,99 € / Stück



EINSPEISER 5 POLIG BIS ZU 5 x 4 mm²

DIMMBAR	NETTO-LISTENPREIS	ARTIKEL-NR.
DALI (1 Phase)	6,99 €	0770-1105
nicht dimmbar (3 Phasen)	6,99 €	3416



AUSSPEISER 5 POLIG BIS ZU 5 x 4 mm²

DIMMBAR	NETTO-LISTENPREIS	ARTIKEL-NR.
DALI (1 Phase)	5,99 €	0770-1115
nicht dimmbar (3 Phasen)	5,49 €	3417

VERBINDUNGSSET

DIMMBAR	NETTO-LISTENPREIS	ARTIKEL-NR.
DALI (1 Phase)	13,99 €	1991
nicht dimmbar (3 Phasen)	13,99 €	3605

Das Zubehör des Lichtbandsystems LINEAplus ist mit LINEAhall kompatibel.

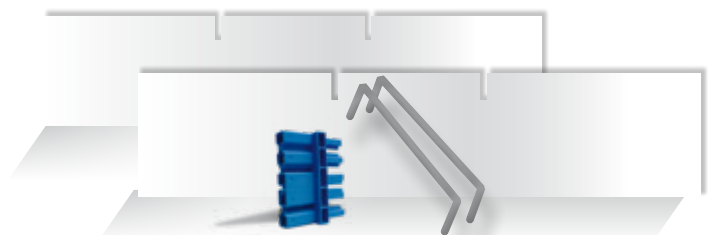

FLUTER

DOTLUX GMBH

WIR PLANEN DAS PERFEKTE LICHT!

Fordern Sie jetzt kostenlos Ihre unverbindliche und fachgerechte Lichtplanung nach DIN EN 12193 für Ihre Sportanlage bei Ihrem Großhändler an. Gerne erstellen wir eine Lichtplanung bei uns im Haus.

Nehmen Sie Kontakt mit Ihrem Großhändler oder unserer Lichtplanungsabteilung auf – wir beraten Sie gerne individuell und persönlich!

Senden Sie Ihre Anfrage einfach an:
E-Mail: lichtplanung@dotlux.de

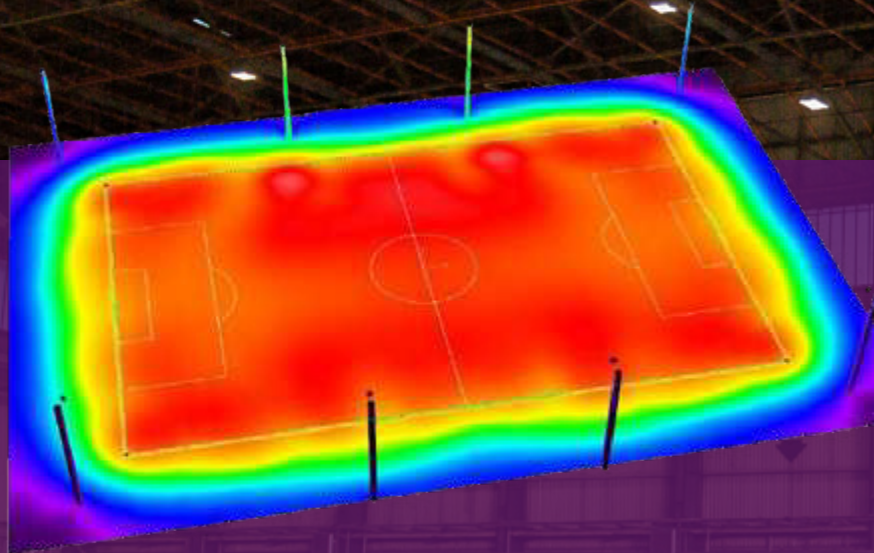



- Durch seine kompakten Abmessungen und den verschiedenen Abstrahlwinkeln eignet sich der Hochleistungsfluter ideal für Sport- und Fußballplätze, Großparkplätze uvm.
- Unkomplizierte Installation der Elektrik. Vorhandene Flutlichtmasten können weiterhin verwendet werden. Die Windlastdaten können Sie der Tabelle "Windlastdaten" auf den Folgeseiten entnehmen.
- Die LED-Fluter können ohne Abkühlphase sofort nach dem Ausschalten wieder eingeschaltet werden
- Hervorragende Lichtverteilung mit minimalsten Lichtstreuverlusten
- Das kompakte Design des Strahlers verursacht nur geringe Mastlasten
- Sehr hohe Betriebssicherheit dank integrierter Multi Driver Technology: jeder Strahler verfügt über mehrere unabhängige Stromversorgungen mit integriertem Überspannungsschutz 10 kV und 7 Jahren DOTLUX Garantie
- Auch ein Tageslichtsensor kann in die Steuerung mit eingebunden werden. Somit ist eine noch größere Energieeinsparung möglich!



INTELLIGENTES GEHÄUSEDESIGN

Einzel schwenkbare LED-Module für höchste Flexibilität in der Ausleuchtung



SEOUL/LUMILED LED'S

konstante Lichtleistung mit einer überdurchschnittlichen Lebensdauer: L80 > 80.000h

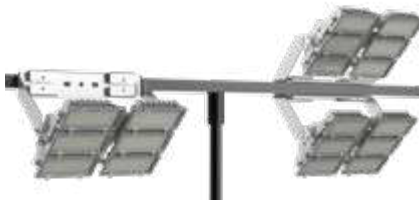

UNIVERSELLE MONTAGEMÖGLICHKEITEN

Frei wählbare Montageposition durch große Neigungseinstellung



PRAKTISCHES BÜGELDESIGN

Speziell abgeschrägte Form des Bügels erleichtert die Montage an Wänden und Masten



SPRITZWASSERGESCHÜTZT (IP66)

Silikondichtung schützen die HLFplus vor Spritzwasser.

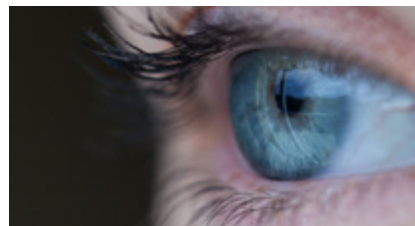

FLIMMERFREI

Augenschonend für Sportler und Zuschauer. Für HD-Fernsehaufnahmen geeignet



LANGJÄHRIGER EINSATZ

Alle beweglichen Teile sind aus hochwertigem Edelstahl gefertigt!

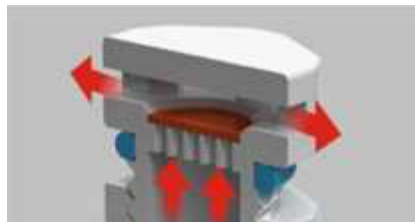

DRUCKAUSGLEICHSENTIL

Verhindert Kondenswasseransammlung im LED Modul.

HLFPLUS



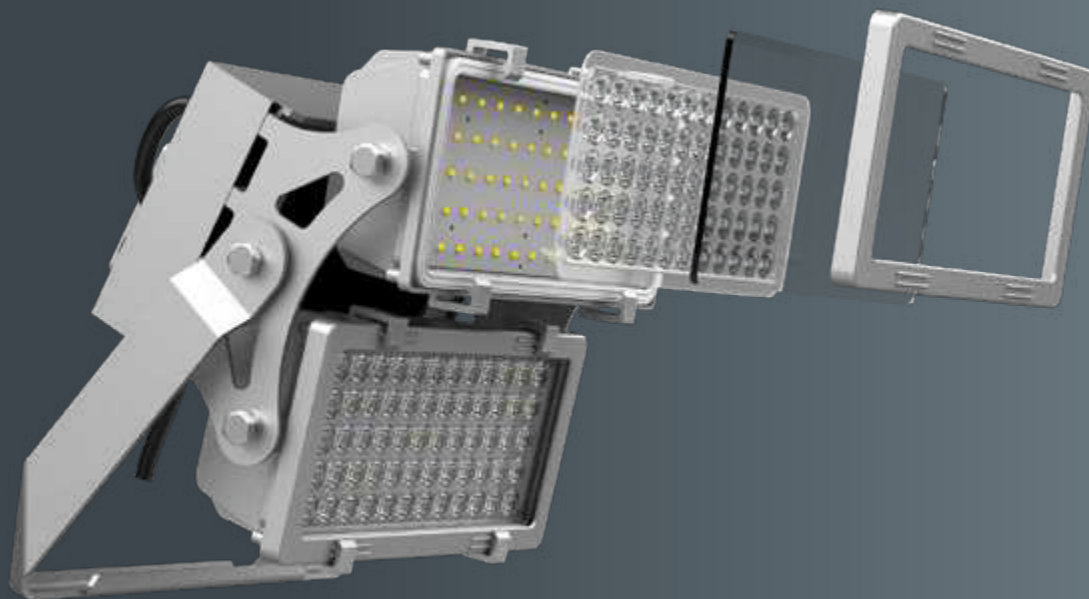

PROLINE HLFplus

GEHÄUSE	Aluminium
FARBTEMPERATUR	5.000 K / tageslichtweiß
FARBWIEDERGABEINDEX	Ra > 82
EINGANGSSPANNUNG	100 – 240 V AC
EFFIZIENZ	10°, 15°: 120 lm/W 30°, 45°, 60°: 140 lm/W 100° x 38°: 130 lm/W
TEMPERATURBEREICH	- 30 bis + 40 °C
LEBENSDAUER	ca. 80.000 h



NETZTEIL-BOX

BEI 800 W + 1.200 W VERSIONEN

ABMESSUNGEN	458 x 278 x 159 mm
GEWICHT	ca. 12,5 kg



Die Netzteile in der Netzteil-Box können nicht nur am Mast, sondern auch am Boden montiert werden. Das vermindert das Gewicht am Mast und macht den HLFplus wartungsfreundlich.

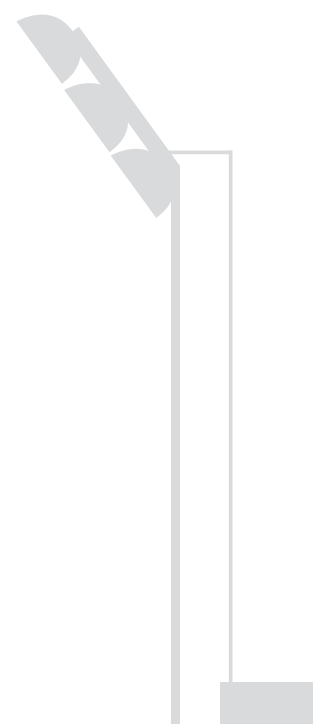

SONDERWÜNSCHE? BEI DOTLUX MÖGLICH!

Weitere Lichtfarben (von 2.700 K bis 6.500 K), alternative Leistungsstufen, dimmbare und DMX Versionen sind auf Anfrage ab 1 Stück bestellbar! Stellen Sie Ihre Anfrage an: info@dotlux.de



400 W

ABSTRAHL- WINKEL	NETTO-LICHTSTROM	ABMESSUNGEN		GEWICHT
		419 x 340 x 222 mm		10,6 kg
		NETTO-LISTENPREIS	ARTIKEL-NR.	
10°	48.000 lm	1.390,00 €	4870-050010	
15°	48.000 lm	1.390,00 €	4870-050015	
30°	56.000 lm	1.290,00 €	4870-050030	
45°	56.000 lm	1.290,00 €	4870-050045	
60°	56.000 lm	1.290,00 €	4870-050060	
100° x 38°	52.000 lm	1.390,00 €	4870-050100	

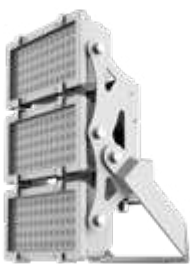

600 W

ABSTRAHL- WINKEL	NETTO-LICHTSTROM	ABMESSUNGEN		GEWICHT
		529 x 340 x 226 mm		16,8 kg
		NETTO-LISTENPREIS	ARTIKEL-NR.	
10°	72.000 lm	1.790,00 €	4871-050010	
15°	72.000 lm	1.790,00 €	4871-050015	
30°	84.000 lm	1.590,00 €	4871-050030	
45°	84.000 lm	1.590,00 €	4871-050045	
60°	84.000 lm	1.590,00 €	4871-050060	
100° x 38°	78.000 lm	1.790,00 €	4871-050100	



800 W

ABSTRAHL- WINKEL	NETTO-LICHTSTROM	ABMESSUNGEN		GEWICHT
		674 x 385 x 368 mm		26 kg (inkl. Netzteil-Box)
		NETTO-LISTENPREIS	ARTIKEL-NR.	
10°	96.000 lm	2.690,00 €	4872-050010	
15°	96.000 lm	2.690,00 €	4872-050015	
30°	112.000 lm	2.490,00 €	4872-050030	
45°	112.000 lm	2.490,00 €	4872-050045	
60°	112.000 lm	2.490,00 €	4872-050060	
100° x 38°	104.000 lm	2.690,00 €	4872-050100	



1.200 W

ABSTRAHL- WINKEL	NETTO-LICHTSTROM	ABMESSUNGEN		GEWICHT
		674 x 387 x 473 mm		30,4 kg (inkl. Netzteil-Box)
		NETTO-LISTENPREIS	ARTIKEL-NR.	
10°	144.000 lm	3.390,00 €	4873-050010	
15°	144.000 lm	3.390,00 €	4873-050015	
30°	168.000 lm	3.090,00 €	4873-050030	
45°	168.000 lm	3.090,00 €	4873-050045	
60°	168.000 lm	3.090,00 €	4873-050060	
100° x 38°	156.000 lm	3.390,00 €	4873-050100	

Individuelle Fertigung nach Bestellung. Auf Anfrage auch als 480V Hochvolt Version bestellbar.

PLUG AND PLAY-LÖSUNG

Alle Bauteile werden nach Projektanforderung einsatzbereit geliefert:

- Funksender und Funkempfänger werden vorprogrammiert
- Verdrahtung im Empfänger vorkonfektioniert
- Sicheres Funknetzwerk komplett eingerichtet
- Übergabeprotokoll mit Montageplan beiliegend



FUNKSTEUERUNG FÜR HLFplus

Zur Funksteuerung der HLFplus wird folgendes Zubehör benötigt:

1. FUNKEMPFÄNGER

Pro Mast wird mindestens ein Funkempfänger benötigt (Artikel-Nr. 5007).

2. FUNKSENDEREINHEIT

Pro Spielfeld wird eine Funksendereinheit benötigt (entweder Artikel-Nr. 5008 oder Artikel-Nr. 5010).

3. OPTIONAL: GATEWAY-EINHEIT

Um die Lichtanlage über ein Tablet oder Handy zu steuern wird die Gateway-Einheit benötigt (Artikel-Nr. 5009). Über eine Gateway-Einheit können beliebig viele Spielfelder gesteuert werden.

Programmierung des 4-fach Tasters (Beispiel):

Taster 1: kurz An, lang heller

Taster 2: kurz Aus, lang dunkler

Taster 3: Szenen z.B. 100% / 80% / 50% / 30% durch mehrmaliges Drücken umschaltbar

Taster 4: Szenen z.B. Erste Platzhälfte 100% / Zweite Platzhälfte 100% / nur ein Mast 100%

Bei Fragen wenden Sie sich bitte an unseren Außendienst: [dotlux.de/aussendienst/](https://www.dotlux.de/aussendienst/)

FUNKEMPFÄNGER

Funkempfänger-Außenmodul vorprogrammiert mit integriertem Klemmverteiler zur Mastmontage (ein Dimmkanal 1 – 10 V pro Empfänger)



Beispielkonfiguration

ARTIKEL-NR.	5007
ABMESSUNGEN	285 x 200 x 125 mm
EINGANGSSPANNUNG	120 – 240 V AC
TEMPERATURBEREICH	- 20 bis + 55 °C
FUNKFREQUENZ	2,4 GHz
NETTO-LISTENPREIS	399,00 €



FUNKSENDEREINHEIT

DOTLUX Funksendereinheit vorprogrammiert inklusive 4-fach Taster (für Doseneinbau)



ARTIKEL-NR.	5008
ABMESSUNGEN	53 x 53 x 20 mm
TEMPERATURBEREICH	0 bis + 55 °C
FUNKFREQUENZ	2,4 GHz
NETTO-LISTENPREIS	349,00 €



DOTLUX Funksendereinheit vorprogrammiert inklusive 4-fach Taster mobile Version im Gehäuse mit 5 m Kabel und Schuko-Stecker

ARTIKEL-NR.	5010
TEMPERATURBEREICH	0 bis + 55 °C
FUNKFREQUENZ	2,4 GHz
NETTO-LISTENPREIS	439,00 €



GATEWAY-EINHEIT

DOTLUX Gateway-Einheit Hutschienenmontage für Steuerung über Handy oder PC (benötigt Internetverbindung z. B. Router)



ARTIKEL-NR.	5009
TEMPERATURBEREICH	0 bis + 50 °C
ABMESSUNGEN	106 x 90 x 58 mm / 6 TE*
FUNKFREQUENZ	2,4 GHz
NETTO-LISTENPREIS	1.989,00 €

* Diese Angabe ist exklusive Netzteil. Der Platzbedarf inklusive Netzteil (ist im Lieferumfang enthalten) beträgt: 8 Teileinheiten



HOLEN SIE DIE LICHTQUALITÄT DER PROFIS AUF IHREN FUSSBALLPLATZ

Im Vergleich zu alten HQL Flutern sparen Sie mit HLF Flutern von DOTLUX bis zu 76 % der anfallenden Stromkosten

DIE PRODUKTHIGHLIGHTS DER HLF FLUTER

- **DMX-Funktion** auf Anfrage bestellbar, für absolute Flexibilität in der Lichtsteuerung. Erzeugen Sie einzigartige Lichteffekte.
- **Unkomplizierte Installation** der Elektrik. Vorhandene Flutlichtmasten können Sie in der Regel weiterhin verwenden.
- **Auf Wunsch mit Dimmfunktion** – verschiedene Lichtstufen können Sie für den Trainings- und Spielbetrieb individuell einstellen. Somit ist eine noch größere Energieeinsparung möglich!
- Die LED Fluter können Sie **ohne Abkühlphase** sofort nach dem Ausschalten **wieder einschalten**.
- Profitieren Sie von **hervorragender Lichtverteilung** mit minimalsten Lichtstreuverlusten.
- **Längere Lebensdauer** durch optimales Thermomanagement mit AirFin-Cooling und 2,5 mal größerer Kühlfläche als Vergleichsprodukte.
- Sehr hohe **Betriebssicherheit** durch integrierte Multi Driver Technologie.

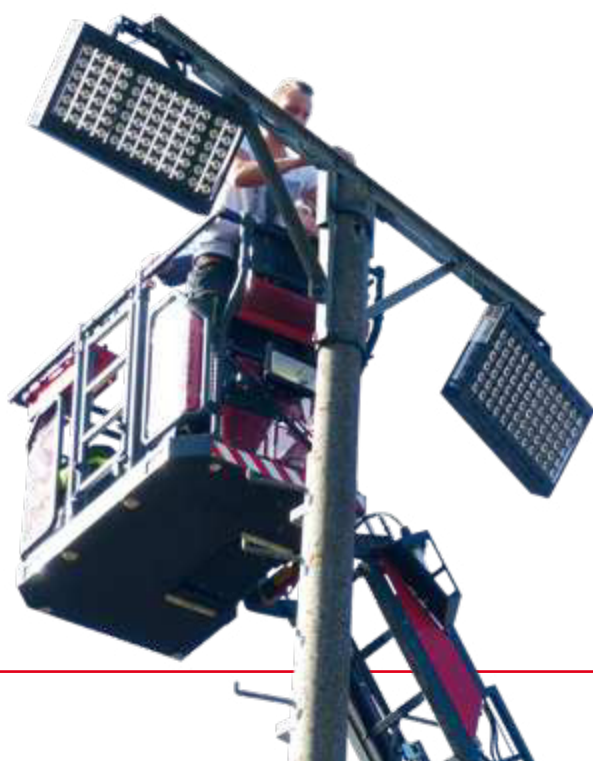





NEU
JETZT AUCH FÜR
DMX-STEUERUNG
BESTELLBAR

PROLINE HLF

GEHÄUSE	Aluminium, schwarz
FARBTEMPERATUR	5.000 K / tageslichtweiß
FARBWIEDERGABEINDEX	Ra > 82
EINGANGSSPANNUNG	110 – 240 V AC 176 – 276 V DC
TEMPERATURBEREICH	-40 °C bis +50 °C
L80/B10 25°C LEBENSDAUER	ca. 50.000 h



 **HIER GEHTS ZUM PRODUKTVIDEO** 
QR-Code scannen oder eintippen:
dotlux.de/produkte/hlf/



Justier- und fixierbarer
Bügel für Wand- oder
hängende Montage

Halterung für Mastauf-
satzmontage auf Anfrage!

DOTLUX TIPP:
Informieren Sie sich jetzt über Fördermöglichkeiten
und eine individuelle, kostenlose Lichtplanung für
Ihren Sportplatz / Stadion unter:
sportplatzbeleuchtung.dotlux.de

Salzwasserresistenter
Kühlkörper in effizienter
3D-Leichtbau-Konstruktion



**SONDERWÜNSCHE?
BEI DOTLUX MÖGLICH!**

Weitere Lichtfarben (von 2.700 K bis 6.500 K, einfarbig Rot, Grün oder Blau),
alternative Leistungsstufen, dimmbar und DMX Versionen sind auf Anfrage ab
1 Stück bestellbar! Stellen Sie Ihre Anfrage an: info@dotlux.de

320 W

ABMESSUNGEN	470 x 460 x 100 mm
GEWICHT	13 kg
ERSETZT	bis zu 500 W HQL
NETTO-LICHTSTROM	48.900 lm
EFFIZIENZ	154 lm/W
NETTO-LISTENPREIS	1.490,00 €

ABSTRAHL- WINKEL	ARTIKEL-NR.
10°	2999-010
24°	2999-024
38°	2999-038
60°	2999-060
90°	2999-090

530 W

ABMESSUNGEN	740 x 460 x 100 mm
GEWICHT	19 kg
ERSETZT	bis zu 1.000 W HQL
NETTO-LICHTSTROM	81.600 lm
EFFIZIENZ	154 lm/W
NETTO-LISTENPREIS	2.290,00 €

ABSTRAHL- WINKEL	ARTIKEL-NR.
10°	3000-010
24°	3000-024
38°	3000-038
60°	3000-060
90°	3000-090

710 W

ABMESSUNGEN	870 x 460 x 100 mm
GEWICHT	23 kg
ERSETZT	bis zu 2.000 W HQL
NETTO-LICHTSTROM	109.000 lm
EFFIZIENZ	154 lm/W
NETTO-LISTENPREIS	2.990,00 €

ABSTRAHL- WINKEL	ARTIKEL-NR.
10°	3001-010
24°	3001-024
38°	3001-038
60°	3001-060
90°	3001-090

1.020 W

ABMESSUNGEN	890 x 700 x 100 mm
GEWICHT	41 kg
ERSETZT	bis zu 2.000 W HQL
NETTO-LICHTSTROM	159.000 lm
EFFIZIENZ	156 lm/W
NETTO-LISTENPREIS	3.990,00 €

ABSTRAHL- WINKEL	ARTIKEL-NR.
10°	3002-010
24°	3002-024
38°	3002-038
60°	3002-060
90°	3002-090

2.050 W

ABMESSUNGEN	1.140 x 934 x 100 mm
GEWICHT	58 kg
ERSETZT	bis zu 4.000 W HQL
NETTO-LICHTSTROM	319.800 lm
EFFIZIENZ	156 lm/W
NETTO-LISTENPREIS	7.990,00 €

ABSTRAHL- WINKEL	ARTIKEL-NR.
10°	3003-010
24°	3003-024
38°	3003-038
60°	3003-060
90°	3003-090

Individuelle Fertigung nach Bestellung.



DIE WIDERSTANDSBEIWERTE AUF EINEN BLICK



Die Hochschule Ansbach ermittelte den Widerstandsbeiwert (c_w) für die LED-Fluter HLF von DOTLUX.

Alle Simulationen (Tabelle) wurden mit einer Anströmgeschwindigkeit von 25 m/s und einer Luftdichte von 1,1894 kg/m³ berechnet.

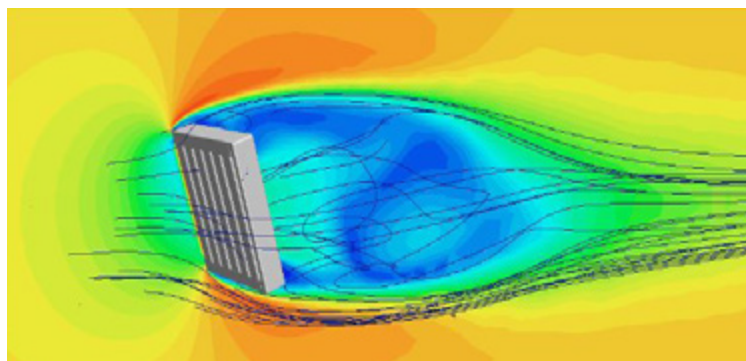

HLF

ARTIKEL-NR.	LEISTUNGS-AUFNAHME	EFFECTIVE PROJECTED AREA
2999	300 W	0,215 m ²
3000	500 W	0,337 m ²
3001	700 W	0,399 m ²
3002	1.000 W	0,583 m ²
3003	2.000 W	1,093 m ²

HLFplus

ARTIKEL-NR.	LEISTUNGS-AUFNAHME	EFFECTIVE PROJECTED AREA
4870	400 W	0,171 m ²
4871	600 W	0,216 m ²
4872	800 W	0,311 m ²
4873	1.200 W	0,313 m ²



- Große Vielfalt an verschiedenen Abstrahlwinkeln ermöglicht für jede Situation eine optimale Ausleuchtung
- Ausgestattet mit hocheffizienten Lumileds®-LED's mit 3-Step MacAdam-Binring
- Robustes, wasserfestes ADC12-Aluminium-Druckgussgehäuse (IP 66/IK08)
- Inkl. 1,5 m Anschlusskabel (offene Enden H05RN-F)
- Für Zentralbatterie geeignet



UNIVERSELLE MONTAGEMÖGLICHKEITEN

Frei wählbare Montageposition durch große Neigungseinstellung



PRAKTISCHES BÜGELDESIGN

Speziell abgeschrägte Form des Bügels erleichtert die Montage an Wänden und Masten



SPRITZWASSERGESCHÜTZT (IP66)

Silikondichtung schützen den LENSplus vor Spritzwasser.

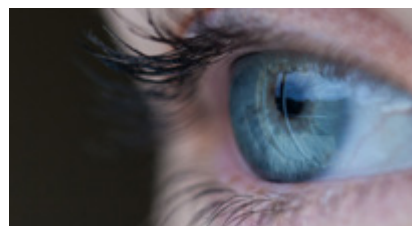

FLIMMERFREI

Augenschonend für Sportler oder Zuschauer und für HD-Fernsehaufnahmen geeignet



INKL. 1,5 M ANSCHLUSSKABEL

Gummikabel mit offenen Enden H05RN-F



LANGJÄHRIGER EINSATZ

Alle beweglichen Teile sind aus hochwertigem Edelstahl gefertigt!



LICHTLENKUNG

35 Modelle mit innovativen Linsen bringen perfektes Licht in jede Ecke.

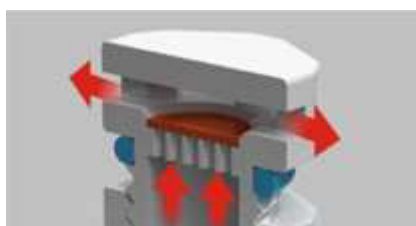

DRUCKAUSGLEICHVENTIL

Verhindert Kondenswasseransammlung im Strahlergehäuse.

LENSPLUS



ABSTRAHLWINKEL DER **LENS**plus

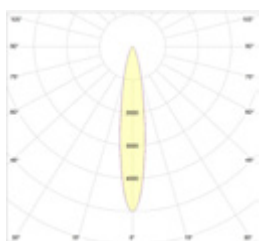

15°

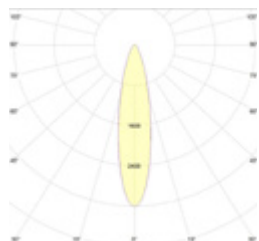

30°

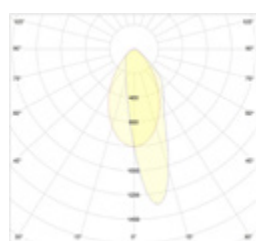

30°x60°



30° x 60° Speziallinse für Werbereklametafeln

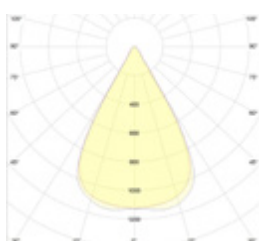

60°

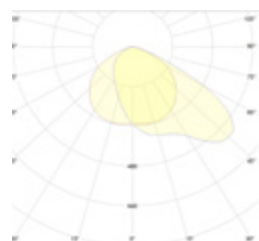

60°x120°

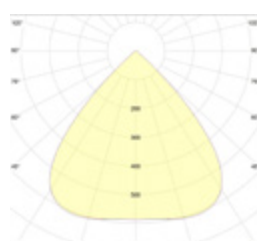

90°

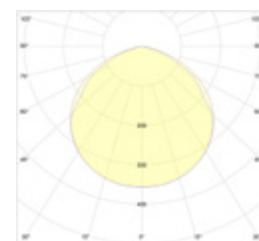

120°



PROLINE LENSplus

GEHÄUSE	Aluminium
FARBTEMPERATUR	5.000 K / tageslichtweiß
FARBWIEDERGABEINDEX	Ra > 82
EINGANGSSPANNUNG	220 - 240 V AC
TEMPERATURBEREICH	- 30 bis + 50 °C
L80/B10 25°C LEBENSDAUER	ca. 50.000 h



ZUBEHÖR

MASTADAPTER	
ARTIKEL-NR.	4910
MATERIAL	Aluminium
MASTAUFNAHME	60 mm
NETTO-LISTENPREIS	45,90 €



MASTADAPTER	
ARTIKEL-NR.	4911
MATERIAL	Aluminium
MASTAUFNAHME	76 mm
NETTO-LISTENPREIS	79,90 €



KLEMMHALTERUNG FÜR 50 - 150 W	
ARTIKEL-NR.	4912
MATERIAL	Aluminium
MASTAUFNAHME	40 - 100 mm
NETTO-LISTENPREIS	29,99 €

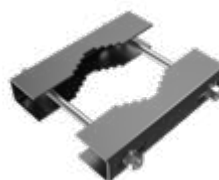

KLEMMHALTERUNG FÜR 200 - 300 W	
ARTIKEL-NR.	4913
MATERIAL	Aluminium
MASTAUFNAHME	40 - 100 mm
NETTO-LISTENPREIS	39,90 €





50 W

ABMESSUNGEN	300 x 240 x 69 cm
GEWICHT	2,1 kg
NETTO-LICHTSTROM	7.000 lm
EFFIZIENZ	140 lm/W

ABSTRAHL-WINKEL	NETTO-LISTENPREIS	ARTIKEL-NR.
15°	229,00 €	4864-050015
30°	229,00 €	4864-050030
30° x 60°	229,00 €	4864-050036
60°	229,00 €	4864-050060
60° x 120°	229,00 €	4864-050065
90°	229,00 €	4864-050090
120°	169,00 €	4864-050120



100 W

ABMESSUNGEN	335 x 287 x 71 cm
GEWICHT	3,4 kg
NETTO-LICHTSTROM	14.000 lm
EFFIZIENZ	140 lm/W

ABSTRAHL-WINKEL	NETTO-LISTENPREIS	ARTIKEL-NR.
15°	329,00 €	4865-050015
30°	329,00 €	4865-050030
30° x 60°	329,00 €	4865-050036
60°	329,00 €	4865-050060
60° x 120°	329,00 €	4865-050065
90°	329,00 €	4865-050090
120°	269,00 €	4865-050120



150 W

ABMESSUNGEN	375 x 320 x 75 cm
GEWICHT	4,5 kg
NETTO-LICHTSTROM	21.000 lm
EFFIZIENZ	140 lm/W

ABSTRAHL-WINKEL	NETTO-LISTENPREIS	ARTIKEL-NR.
15°	399,00 €	4866-050015
30°	399,00 €	4866-050030
30° x 60°	399,00 €	4866-050036
60°	399,00 €	4866-050060
60° x 120°	399,00 €	4866-050065
90°	399,00 €	4866-050090
120°	339,00 €	4866-050120



200 W

ABMESSUNGEN	400 x 345 x 78 cm
GEWICHT	5,5 kg
NETTO-LICHTSTROM	28.000 lm
EFFIZIENZ	140 lm/W

ABSTRAHL-WINKEL	NETTO-LISTENPREIS	ARTIKEL-NR.
15°	499,00 €	4867-050015
30°	499,00 €	4867-050030
30° x 60°	499,00 €	4867-050036
60°	499,00 €	4867-050060
60° x 120°	499,00 €	4867-050065
90°	499,00 €	4867-050090
120°	439,00 €	4867-050120



300 W

ABMESSUNGEN	464 x 410 x 83 cm
GEWICHT	8,3 kg
NETTO-LICHTSTROM	42.000 lm
EFFIZIENZ	140 lm/W

ABSTRAHL-WINKEL	NETTO-LISTENPREIS	ARTIKEL-NR.
15°	829,00 €	4909-050015
30°	829,00 €	4909-050030
30° x 60°	829,00 €	4909-050036
60°	829,00 €	4909-050060
60° x 120°	829,00 €	4909-050065
90°	829,00 €	4909-050090
120°	749,00 €	4909-050120

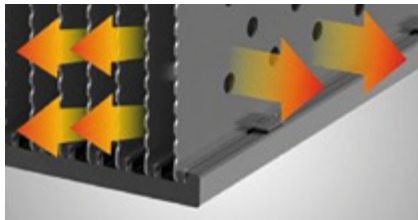

3D KÜHLERDESIGN

Konstante Lichtausbeute aufgrund des überdimensionierten Kühlkörpers.



HEAT-PIPE

Für eine schnellere, gleichmäßigere Wärmeverteilung an den gesamten Kühlkörper



SALZWASSERRESISTENT (IP65)

Elektrophoretische Gehäuselackierung und Silikondichtung schützen auch vor Salzwasser



SCHLAGFESTES SICHERHEITSGLAS (4 MM)

ESG-Sicherheitsglas „ULTRA CLEAR“ mit einer Lichtdurchlässigkeit bis zu 95 % .



DAUERHAFTER HALT

Fixierbare Neigungseinstellungen bis zu 270°.



LANGJÄHRIGER EINSATZ

Alle beweglichen Teile sind aus hochwertigem Edelstahl gefertigt!



HOHE FARBTREUE

3-Step MacAdam Binning der LED zur Einhaltung der Farbtemperatur.

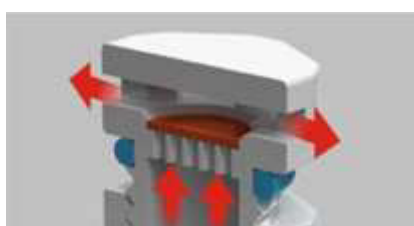

DRUCKAUSGLEICHVENTIL

Verhindert Kondenswasseransammlung im Strahlergehäuse.





PROLINE RHINO

ANSCHLUSSKABEL	offene Enden 10 – 50 W: 1,5 m 100,120 W: 2,5 m
FARBTEMPERATUR	5.000 K / tageslichtweiß
FARBWIEDERGABEINDEX	Ra > 83
EINGANGSSPANNUNG	110 – 240 V AC 176 – 276 V DC
TEMPERATURBEREICH	-40 °C bis +40 °C
L80/B10 25°C LEBENSDAUER	ca. 50.000 h



HIER GEHTS ZUM PRODUKTVIDEO 

QR-Code scannen oder eintippen:
dotlux.de/produkte/rhino/



10 W		ABMESSUNGEN	GEWICHT	NETTO-LICHTSTROM	EFFIZIENZ	NETTO-LISTENPREIS	ARTIKEL-NR.
		158 x 132 x 53 mm	0,69 kg	1.150 lm	115 lm/W	58,90 €	2410

20 W		ABMESSUNGEN	GEWICHT	NETTO-LICHTSTROM	EFFIZIENZ	NETTO-LISTENPREIS	ARTIKEL-NR.
		203 x 176 x 64 mm	1,2 kg	2.410 lm	121 lm/W	89,90 €	2411

30 W		ABMESSUNGEN	GEWICHT	NETTO-LICHTSTROM	EFFIZIENZ	NETTO-LISTENPREIS	ARTIKEL-NR.
		219 x 191 x 64 mm	1,43 kg	3.640 lm	115 lm/W	109,00 €	2412

50 W		ABMESSUNGEN	GEWICHT	NETTO-LICHTSTROM	EFFIZIENZ	NETTO-LISTENPREIS	ARTIKEL-NR.
		281 x 220 x 112 mm	2,35 kg	5.700 lm	114 lm/W	199,00 €	2413

100 W		ABMESSUNGEN	GEWICHT	NETTO-LICHTSTROM	EFFIZIENZ	NETTO-LISTENPREIS	ARTIKEL-NR.
		309 x 267 x 182 mm	5,05 kg	12.770 lm	128 lm/W	419,00 €	2414

150 W		ABMESSUNGEN	GEWICHT	NETTO-LICHTSTROM	EFFIZIENZ	NETTO-LISTENPREIS	ARTIKEL-NR.
		364 x 298 x 186 mm	6,52 kg	18.030 lm	120 lm/W	579,00 €	2415

- Wasserfestes, verstärktes Gehäuse IP65 mit effizientem Kühlungsdesign
- ESG-Sicherheitsglas „ULTRA CLEAR“ – hochtransparentes Glas für ausgezeichnete Lichtfarbe und verbesserte Lichtausbeute
- Robustes, dickwandiges Aluminium-Druckgussgehäuse vielfach verschraubt
- Montagebügel frei drehbar (320°)
- Inkl. 1 m Anschlusskabel (offene Enden H05RN-F)
- Für Zentralbatterie geeignet



ECOLINE FLOORslim

GEHÄUSE	Aluminium, weiß
ABDECKUNG	klar
DREH - / SCHWENKBAR	320 °
FARBTEMPERATUR	4.000 K / neutralweiß
FARBWIEDERGABEINDEX	Ra > 80
EINGANGSSPANNUNG	110 – 240 V AC 176 – 276 V DC
TEMPERATURBEREICH	-20 °C bis +40 °C
L80/B10 25°C LEBENSDAUER	ca. 35.000 h



HIER GEHTS ZUM PRODUKTVIDEO 
QR-Code scannen oder eintippen:
dotlux.de/produkte/floor slim/

DOTLUX TIPP:

Wassergeschützter Kabelverbinder, IP67, schraubbar, 3-polig

ARTIKEL-NR. 2727

NETTO-LISTENPREIS 8,99 €

Mit den passenden Erdspießen (Artikel-Nr. 3191/3192) wird der **FLOORslim** schnell zu einer Steckleuchte für den Garten.



10 W

ABMESSUNGEN	FARBTEMPERATUR	GEWICHT	NETTO-LICHTSTROM	EFFIZIENZ	NETTO-LISTENPREIS	ARTIKEL-NR.
135 x 95 x 28 mm	4.000 K / neutralweiß	0,47 kg	990 lm	99 lm/W	29,99 €	3195-040120



20 W

ABMESSUNGEN	FARBTEMPERATUR	GEWICHT	NETTO-LICHTSTROM	EFFIZIENZ	NETTO-LISTENPREIS	ARTIKEL-NR.
203 x 130 x 37 mm	4.000 K / neutralweiß	0,97 kg	1.980 lm	99 lm/W	44,90 €	3196-040120



30 W

ABMESSUNGEN	FARBTEMPERATUR	GEWICHT	NETTO-LICHTSTROM	EFFIZIENZ	NETTO-LISTENPREIS	ARTIKEL-NR.
238 x 168 x 40 mm	4.000 K / neutralweiß	1,57 kg	3.010 lm	100 lm/W	64,90 €	3197-040120



50 W

ABMESSUNGEN	FARBTEMPERATUR	GEWICHT	NETTO-LICHTSTROM	EFFIZIENZ	NETTO-LISTENPREIS	ARTIKEL-NR.
300 x 210 x 45 mm	3.000 K / warmweiß	2,45 kg	5.100 lm	102 lm/W	99,90 €	3198-030120
300 x 210 x 45 mm	4.000 K / neutralweiß	2,45 kg	5.250 lm	105 lm/W	99,90 €	3198-040120

- Wasserfestes, verstärktes Gehäuse IP 65 mit effizientem Kühlungsdesign
- ESG-Sicherheitsglas „ULTRA CLEAR“ – hochtransparentes Glas für ausgezeichnete Lichtfarbe und verbesserte Lichtausbeute
- Robustes, dickwandiges Aluminium-Druckgussgehäuse vielfach verschraubt
- Montagebügel frei drehbar (320°)
- Inkl. 1 m Anschlusskabel (offene Enden H05RN-F)
- Am Sensor sind folgende Werte stufenlos einstellbar:
 - Reichweitenbereich (bis zu 8 m)
 - Leuchtdauer
 - Tageslichtsensor
- Dauerschaltung möglich über separate Steuerleitung



ECOLINE FLOORslim-sensor

GEHÄUSE	Aluminium, weiß
ABDECKUNG	klar
GEWICHT	2,50 kg
DREH - / SCHWENKBAR	320 °
SENSOR	PIR, Infrarot an/aus, 8m
FARBTEMPERATUR	3.000 K / warmweiß
FARBWIEDERGABEINDEX	Ra > 80
EINGANGSSPANNUNG	220 – 240 V AC
EFFIZIENZ	102 lm/W
TEMPERATURBEREICH	-20°C bis +40°C
L80/B10 25°C LEBENSDAUER	ca. 35.000 h



HIER GEHTS ZUM
PRODUKTVIDEO 

QR-Code scannen oder eintippen:
dotlux.de/produkte/floorslim-sensor/



LEISTUNGS-AUFNAHME	ABMESSUNGEN	NETTO-LICHT-STROM	NETTO-LISTENPREIS	ARTIKEL-NR.
30 W	236 x 253 x 40 mm	3.060 lm	84,90 €	4637-030120
50 W	300 x 270 x 45 mm	5.100 lm	119,00 €	4311-030120

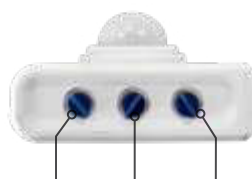

Reichweitenbereich (bis zu 8 m) Leuchtdauer Tageslichtsensor



Timo Göbbe
FRISEURE
Haarschneide Damen / Herren / K...
Alle Strähnen- und Färbete...
Haarpflegep...
Stec...
Haarverläng...



Göbbe

unter
28

WANDHALTER FÜR FLUTER

Die Wandhalter eignen sich für:

- RHINO
- LENSplus
- FLOORslim



PASSEND FÜR	10 – 50 W
MATERIAL	Stahl, pulverbeschichtet
LÄNGE	500 mm
GEWICHT	0,84 kg
NETTO-LISTENPREIS	24,99 €



PASSEND FÜR	ab 50 W
MATERIAL	Stahl, pulverbeschichtet
LÄNGE	800 mm
GEWICHT	1,19 kg
NETTO-LISTENPREIS	29,99 €

FARBE	ARTIKEL-NR.
schwarz	3193
weiß	3193-1



FARBE	ARTIKEL-NR.
schwarz	3194
weiß	3194-1

ERDSPIESSE FÜR FLUTER

Die Erdspeisse eignen sich für:

- RHINO
- FLOORslim



ARTIKEL-NR.	3191
PASSEND FÜR	10 – 20 W
MATERIAL	Aluminium
FARBE	schwarz
ABMESSUNGEN	Ø 40, 165 mm
SCHRAUBANSCHLUSS	M 6
GEWICHT	0,2 kg
NETTO-LISTENPREIS	6,99 €



ARTIKEL-NR.	3192
PASSEND FÜR	ab 30 W
MATERIAL	Aluminium
FARBE	schwarz
ABMESSUNGEN	Ø 60, 265 mm
SCHRAUBANSCHLUSS	M 10
GEWICHT	0,43 kg
NETTO-LISTENPREIS	12,99 €

KABELVERBINDER

Wassergeschützt IP67, schraubbar, 3-polig

ARTIKEL-NR.	2727
NETTO-LISTENPREIS	8,99 €





DIE REFERENZMARKE
FÜR INNOVATIVE
LED-LICHTTECHNIK

www.dotlux.de
[/dotlux](https://www.facebook.com/dotlux)

DOTLUX
LICHT IN BESTER QUALITÄT





ARBEITSHELFER





- Schlagfestes Kunststoffgehäuse IK08
- Verstellbare, blendfreie Lichtflächen für eine homogene Ausleuchtung
- Drei Helligkeitsstufen einstellbar
30% Lichtleistung = 7,0 Stunden
50% Lichtleistung = 4,5 Stunden
100% Lichtleistung = 2,2 Stunden
(Ladezeit max. 3,8 Stunden)
- Inkl. Ladekabel für KFZ und 220 V
- Integrierter, austauschbarer Lithium-Ionen Akku
- Dauerhafter Betrieb über 220 V Ladekabel bei voller Helligkeitsstufe möglich



PROLINE WORKER

FARBTEMPERATUR 6.500 K / tageslichtweiß

TEMPERATURBEREICH -10 °C bis +40 °C

L80/B10 25°C LEBENSDAUER ca. 40.000 h



HIER GEHTS ZUM PRODUKTVIDEO

QR-Code scannen oder eintippen:
dotlux.de/produkte/worker/

ZUBEHÖR

STATIV

ARTIKEL-NR. 3026-Stativ

ABMESSUNGEN bis 145 cm Höhe

NETTO-LISTENPREIS 29,99 €

ERSATZTEILE

KFZ-LADEKABEL 12 V

ARTIKEL-NR. 3026-160120-KFZ-Adapter

NETTO-LISTENPREIS 12,99 €

LADEKABEL 220 V

PASSEND ZU WORKER

ARTIKEL-NR. 3026-160120-Netzstecker

NETTO-LISTENPREIS 29,99 €

PASSEND ZU WORKER_{mini}

ARTIKEL-NR. 3666-060120-Netzstecker

NETTO-LISTENPREIS 23,99 €

ERSATZAKKU 7,4 V

WORKER/WORKER_{mini}

ARTIKEL-NR. 3667

NETTO-LISTENPREIS 44,90 €



WORKER

LEISTUNGS-AUFNAHME	ABMESSUNGEN	FARBWIEDER-GABE	GEWICHT	NETTO-LICHTSTROM	EFFIZIENZ	NETTO-LISTENPREIS	ARTIKEL-NR.
30 W	400 x 210 x 100 mm	Ra > 82	1,85 kg	2.900 lm	97 lm/W	179,00 €	3026-160120



WORKERmini

- Akkuanzeige auf der Außenseite

LEISTUNGS-AUFNAHME	ABMESSUNGEN	FARBWIEDER-GABE	GEWICHT	NETTO-LICHTSTROM	EFFIZIENZ	NETTO-LISTENPREIS	ARTIKEL-NR.
20 W	324 x 180 x 90 mm	Ra > 82	1,6 kg	1.900 lm	95 lm/W	149,00 €	3666-060120

- Hochwertiges Aluminiumgehäuse
- Inklusive 1,8 m H05RN 3 x 1,0 m² Anschlusskabel mit Schukostecker
- Flach transportierbar durch zusammenklappbaren Ständer
- Glas mit Mikroprismastruktur für blendreduziertes Licht



ECOLINE WORKERac

ARTIKEL-NR.	4929-057120
GEHÄUSE	Aluminium, grau
ABMESSUNGEN	128 x 52 x 150 mm
KABELLÄNGE	180 cm
GEWICHT	1,1 kg
FARBTEMPERATUR	5.700 K
FARBWIEDERGABEINDEX	Ra > 82
EINGANGSSPANNUNG	220 – 240 V AC
NETTO-LICHTSTROM	2.100 lm
LEISTUNGS-AUFNAHME	25 W
EFFIZIENZ	84 lm/W
TEMPERATURBEREICH	-20 °C bis +40 °C
L70/B10 25°C LEBENSDAUER	ca. 25.000 h
NETTO-LISTENPREIS	49,90 €

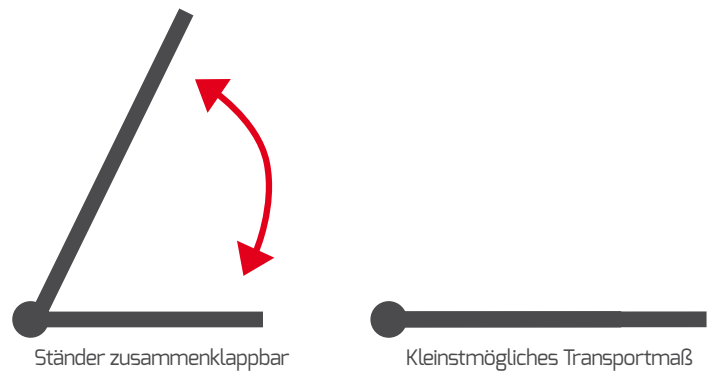

Mit Schuko Stecker

- Verschiedene Befestigungsmöglichkeiten:
 - aufklappbarer Bügel zum Aufstellen
 - Gürtelclip
 - zwei Magnete für die flexible Anbringung an Metallgegenständen
 - ausklappbarer Haken auf der Rückseite zur Aufhängung/Abhängung
- Flächenlicht und Spotlicht für unterschiedliche Anwendungsbereiche
- Standard AAA Batterien



PROLINE LED-TASCHENLAMPE

ARTIKEL-NR.	3815-065120
ABMESSUNGEN	180 x 62 x 35 mm
ENERGIEBEDARF	3 x AAA Batterien (inkl.)
FARBTEMPERATUR	6.500 K / tageslichtweiß
LICHTSTROM LEUCHTE	200 lm
EFFIZIENZ	80 lm/W
LEISTUNGS-AUFNAHME	2,5 W
TEMPERATURBEREICH	0°C bis +35°C
LEBENSDAUER	ca. 25.000 h
NETTO-LISTENPREIS	19,99 €



HIER GEHTS ZUM
PRODUKTVIDEO



QR-Code scannen oder eintippen:
dotlux.de/produkte/taschenlampe



SCHUKO-VERLÄNGERUNGSKABEL

● MADE IN
● GERMANY

- Mit Vollgummistecker und -kupplung, mit Deckel an Kupplung
- Mit fest montiertem Klettband zum Bündeln der Leitung
- Erhöhte Sicherheit durch hochwertige Steckvorrichtungen

QUERSCHNITT	3 x 1,5 mm ²
NENNSTROM	16 A
TEMPERATURBEREICH	-25°C bis +40°C



KABEL	GEWICHT	NETTO-LISTENPREIS	ARTIKEL-NR.
10 m, H07RN-F	1,55 kg	44,90 €	4623-10m
25 m, H07RN-F	3,74 kg	79,90 €	4623-25m
50 m, H07RN-F	7,25 kg	129,00 €	4623-50m



CEE-VERLÄNGERUNGSKABEL

● MADE IN
● GERMANY

- Schwere Gummischlauchleitung für die Verwendung im Innen-/Außenbereich
- Mit fest montiertem Klettband zum Bündeln der Leitung
- Erhöhte Sicherheit durch hochwertige Steckvorrichtungen

QUERSCHNITT	5 x 1,5 mm ²
NENNSTROM	16 A
TEMPERATURBEREICH	-25°C bis +40°C



KABEL	GEWICHT	NETTO-LISTENPREIS	ARTIKEL-NR.
10 m, H07RN-F	2,46 kg	59,90 €	4624-10m
25 m, H07RN-F	5,74 kg	109,00 €	4624-25m



CEE-KABELTROMMEL / SCHUKO-KABELTROMMEL

- Spritzwassergeschützte, sicherheitsgeprüfte Schutzkontakt-Steckdosen mit Klappdeckel
- Thermoschutzschalter nach VDE 0620 für mehr Sicherheit und längere Lebensdauer
- Größtmögliche Mobilität und elektrische Sicherheit

MADE IN GERMANY

KABEL	25 m, H07RN-F
TEMPERATURBEREICH	-10°C bis +60°C



4626-25m



4625-25m

STECKDOSE	NETZANSCHLUSS	QUERSCHNITT	GEWICHT	NETTO-LISTENPREIS	ARTIKEL-NR.
3 x SCHUKO / 1 x CEE	CEE 16 A, 400 V	5 x 2,5 mm ²	9,02 kg	299,00 €	4625-25m
4 x SCHUKO	1 x SCHUKO 16 A, 240 V	3 x 1,5 mm ²	8,34 kg	199,00 €	4626-25m

STANDVERTEILER **MADE IN GERMANY**

- Sicherer Stand, angenehm zu tragen und einfach zu verstauen
- Verteiler abnehmbar und Befestigungslaschen für Wandmontage enthalten
- Schutzschaltgeräte unter transparenter, schlagfester Polycarbonatabdeckung
- Außenliegende Metallteile sowie Deckelschrauben nichtrostend
- Größtmögliche Mobilität und elektrische Sicherheit

ARTIKEL-NR.	4664*
GEHÄUSE	ABS-Kunststoff, grau
KABEL	2 m, H07RN-F
GEWICHT	8,68 kg
NETZANSCHLUSS	CEE-Stecker 32 A
CEE-STECKDOSE	32 A: 1 x 32 A 5p 400 V 16 A: 1 x 16 A 5p 400 V
STECKDOSEN	4 Stück (SCHUKO), Polyamid
ABSICHERUNG	LS-Schalter 4 x16 A 1-phasig 1 x 16 A 3-phasig
FI-SCHUTZSCHALTER	FI mit IFN 0,03 A (Standard)
NETTO-LISTENPREIS	499,00 €



* Dieses Produkt wird nach Bestellung produziert und hat daher längere Lieferzeiten.

The image shows a technical room with a blue overlay. The overlay contains the text 'FEUCHTRAUMLLEUCHTEN' in white, uppercase letters. The background is a photograph of a room with a white ceiling, a long fluorescent light fixture, and a complex network of silver pipes and metal racks. The pipes are connected to various components, including a pressure gauge and several circular sensors. The racks are filled with cables and other electronic equipment. The overall scene is a detailed view of a technical installation.

FEUCHTRAUMLLEUCHTEN

B 03



- Gehäuse aus bruchsicherem Polycarbonat mit gefrosteter Abdeckung für eine schattenfreie Lichtverteilung
- Rostfreie Edelstahlverschlüsse
- 3-polig durchverdrahtbar mit einer internen Leuchten-Anschlussklemme
- ATEX zertifiziert
- Silikonfrei
- Geeignet für Zentralbatterie
- Lieferung jetzt mit zwei ATEX-Kabelverschraubungen (inkl. einem Blindstopfen)
- Explosionsgruppe: II 3 G Ex ec IIC T6 Gc
 II 3 D Ex tc IIIC T85°C Dc IP66



PROLINE MISTRAL® ex



GEHÄUSE	Polycarbonat, schlagfest
ABDECKUNG	gefrostet
FARBTEMPERATUR	4.000 K / neutralweiß
FARBWIEDERGABEINDEX	Ra > 82
EINGANGSSPANNUNG	176 – 240 V AC/DC
TEMPERATURBEREICH	-25 °C bis +55 °C
L80/B10 25°C LEBENSDAUER	ca. 50.000 h

KABELVERSCHRAUBUNG

MESSING-VERNICKELT (ATEX zertifiziert)

ARTIKEL-NR	3656
NETTO-LISTENPREIS	11,99 €



	ABMESSUNGEN	LEISTUNGS-AUFNAHME	ERSETZT	EFFIZIENZ	NETTO-LICHTSTROM	NETTO-LISTENPREIS	ARTIKEL-NR.
127 cm	1.272 x 145 x 111 mm	22 W	1 x 36 W Leuchtstoffröhre	119 lm/W	2.620 lm	169,00 €	4553-040140
	1.272 x 145 x 111 mm	42 W	2 x 36 W Leuchtstoffröhre	123 lm/W	5.150 lm	249,00 €	4554-040140

	ABMESSUNGEN	LEISTUNGS-AUFNAHME	ERSETZT	EFFIZIENZ	NETTO-LICHTSTROM	NETTO-LISTENPREIS	ARTIKEL-NR.
157 cm	1.572 x 145 x 111 mm	27 W	1 x 58 W Leuchtstoffröhre	120 lm/W	3.230 lm	219,00 €	4555-040140
	1.572 x 145 x 111 mm	53 W	2 x 58 W Leuchtstoffröhre	121 lm/W	6.430 lm	299,00 €	4556-040140





- Gehäuse aus bruchsicherem Polycarbonat mit gefrosteter Abdeckung für eine schattenfreie Lichtverteilung
- 5-polig durchverdrahtet mit zwei internen Leuchten-Anschlussklemmen
- Rostfreie Edelstahlverschlüsse
- Geeignet für Zentralbatterie

PROLINE MISTRAL®

GEHÄUSE	Polycarbonat, schlagfest
ABDECKUNG	gefrostet
FARBTEMPERATUR	4.000 K / neutralweiß
FARBWIEDERGABEINDEX	Ra > 82
EINGANGSSPANNUNG	176 – 240 V AC/DC
EFFIZIENZ	116 lm/W
TEMPERATURBEREICH	-40 °C bis +40 °C
L80/B10 25°C LEBENSDAUER	ca. 50.000 h



KABELVERSCHRAUBUNG

M20 MIT INTEGRIERTEM DRUCK-AUSGLEICHVENTIL



ARTIKEL-NR	4723
NETTO-LISTENPREIS	16,99 €



NOTLICHTMODUL 4.000 K	
ARTIKEL-NR.	4882
NETTO-LISTENPREIS	199,00 €



HIER GEHTS ZUM PRODUKTVIDEO 
 QR-Code scannen oder eintippen:
dotlux.de/produkte/mistral/





	ABMESSUNGEN	LEISTUNGS- AUFNAHME	ERSETZT	NETTO- LICHTSTROM	NETTO- LISTENPREIS	ARTIKEL-NR.
65 cm	650 x 135 x 95 mm	24 W	2 x 18 W Leuchtstoffröhre	2.780 lm	49,90 €	2354-240180

	ABMESSUNGEN	LEISTUNGS- AUFNAHME	ERSETZT	NETTO- LICHTSTROM	NETTO- LISTENPREIS	ARTIKEL-NR.
126 cm	1.260 x 85 x 87 mm	24 W	1 x 36 W Leuchtstoffröhre	2.780 lm	59,90 €	4236-040180
	1.260 x 135 x 95 mm	48 W	2 x 36 W Leuchtstoffröhre	5.560 lm	75,90 €	2355-340180

	ABMESSUNGEN	LEISTUNGS- AUFNAHME	ERSETZT	NETTO- LICHTSTROM	NETTO- LISTENPREIS	ARTIKEL-NR.
156 cm	1.560 x 85 x 87 mm	35 W	1 x 58 W Leuchtstoffröhre	4.050 lm	75,90 €	2356-440180
	1.560 x 135 x 95 mm	70 W	2 x 58 W Leuchtstoffröhre	8.120 lm	109,00 €	2357-240180

- Gehäuse aus bruchsicherem Polycarbonat mit gefrosteter Abdeckung für eine schattenfreie Lichtverteilung
 - 5-polig durchverdrahtet mit zwei internen Leuchten-Anschlussklemmen
 - Rostfreie Edelstahlverschlüsse
 - Drei verschiedene Funktionen des Hochfrequenz-Sensors möglich
 1. On/Off-Funktion auf 100% Leuchtkraft über Sensor, anschließend 0% Leuchtkraft
 2. On/Off-Funktion auf 100% Leuchtkraft über Sensor mit einstellbarer Nachleuchtdauer/-kraft
 3. Dauerhafte Grundhelligkeit (20% / 35% Leuchtkraft) mit zusätzlicher On/Off-Funktion auf 100% Leuchtkraft über Sensor mit einstellbarer Nachleuchtdauer
- Darüberhinaus sind folgende Werte stufenweise einstellbar:
- Reichweitenbereich (bis zu 10 m)
 - Tageslichtsensor
 - Leuchtdauer
 - Nachleuchtdauer (keine bis dauerhaft)
 - Nachleuchtkraft (10% / 25%)



PROLINE MISTRALsensor

ARTIKEL-NR.	2822-640180 A+
GEHÄUSE	Polycarbonat, schlagfest
ABDECKUNG	gefrostet
ABMESSUNGEN	1.560 x 85 x 87 mm
SENSOR	Radar, Nachleucht ^{Plus}
ERSETZT/LAMPEN C16	1 x 58 W Leuchtstoffröhre
FARBTEMPERATUR	4.000 K / neutralweiß
FARBWIEDERGABEINDEX	Ra > 82
EINGANGSSPANNUNG	220 – 240 V AC
NETTO-LICHTSTROM	3.700 lm
LEISTUNGS-AUFNAHME	32 W
EFFIZIENZ	116 lm/W
TEMPERATURBEREICH	-40 °C bis +40 °C
L80/B10 25°C LEBENSDAUER	ca. 50.000 h
NETTO-LISTENPREIS	139,00 €



KABELVERSCHRAUBUNG

M20 MIT INTEGRIERTEM DRUCK-AUSGLEICHVENTIL



ARTIKEL-NR	4723
NETTO-LISTENPREIS	16,99 €



NOTLICHTMODUL 4.000 K	
ARTIKEL-NR.	4882
NETTO-LISTENPREIS	199,00 €



ALLGEMEINE SENSORFUNKTIONEN

REICHWEITENBEREICH

Der Sensor reagiert auf Bewegungen und lässt die Leuchte eine definierte Zeit aktiv.

Reichweite
bis zu 10 m*

Reichweite
bis zu 7,5 m*

Reichweite
bis zu 5 m*

Reichweite
bis zu 2 m*

TAGESLICHTSENSOR

Ein Lichtsensor misst die Helligkeit im Raum und schaltet bei Bedarf ein.

Deaktiviert / immer*

Nur bei Dunkelheit*

Bei Dämmerlicht*

Nur bei Helligkeit*

LEUCHTDAUER

Der Zeitraum nach Erkennen einer Bewegung, in der die Leuchte eingeschaltet ist.

Sehr kurz
(ca. 10 sec.)*

kurz
(ca. 1 min.)*

lang
(ca. 10 min.)*

sehr lang
(ca. 30 min.)*

NACHLEUCHTDAUER

Der Zeitraum nach der Leuchtdauer, in der die Leuchte mit reduzierter Helligkeit noch aktiv ist.

Sehr kurz
(ca. 10 sec.)*

Kurz
(ca. 1 min.)*

Lang
(ca. 10 min.)*

Sehr lang
(ca. 30 min.)*

NACHLEUCHTKRAFT

Die Helligkeit der Nachleuchtdauer ist darüber definierbar:

schwach (ca. 10%*)

leicht (ca. 20%*)

mittel (ca. 30%*)

FUNKTIONSBEISPIELE

HELLIGKEIT + BEWEGUNG

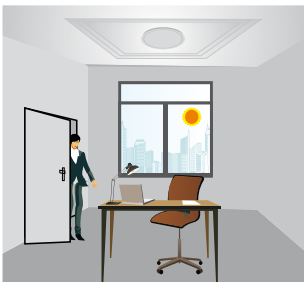

Bei ausreichend Tageslicht reagiert die Leuchte nicht!

HELLIGKEIT + BEWEGUNG



Bei unzureichender Beleuchtung schaltet der Sensor das Licht ein, wenn eine Bewegung erkannt wird.

NACHLEUCHT-FUNKTION



Nach Verlassen des Raums bleibt die Leuchte für die definierte Zeit aktiv.

NACHLEUCHT^{PLUS}-FUNKTION



Nach Beenden der Nachleuchtdauer bleibt die Leuchte in der definierten Zeit/Helligkeit aktiv.

- Gehäuse aus bruchsicherem Polycarbonat mit gefrosteter Abdeckung für eine schattenfreie Lichtverteilung
- 5-polig durchverdrahtet mit zwei internen Leuchten-Anschlussklemmen
- Dauer- oder Bereitschafts-Modus einstellbar (z.B. für Betrieb mit Bewegungsmelder / Schalter)
- Rostfreie Edelstahlverschlüsse
- Moderner LiFePo4-Akku mit 3 h Leuchtdauer
- Testknopf vorhanden



PROLINE MISTRALexit

ARTIKEL-NR.	3538-140180
GEHÄUSE	Polycarbonat, schlagfest
ABMESSUNGEN	1.560 x 85 x 87 mm
ERSETZT	1 x 58 W Leuchtstoffröhre
FARBTEMPERATUR	4.000 K / neutralweiß
FARBWIEDERGABEINDEX	Ra > 82
EINGANGSSPANNUNG	220 – 240 V AC
NETTO-LICHTSTROM	4.050 lm + 580 lm (Notbetrieb)
LEISTUNGS-AUFNAHME	32 W + 5 W (Notbetrieb)
EFFIZIENZ	116 lm/W
TEMPERATURBEREICH	0 °C bis +40 °C
L80/B10 25°C LEBENSDAUER	ca. 50.000 h
NETTO-LISTENPREIS	149,00 €

ZUBEHÖR

M20 MIT INTEGRIERTEM DRUCK-AUSGLEICHVENTIL



ARTIKEL-NR.	4723
NETTO-LISTENPREIS	16,99 €
ERSATZAKKU LiFePo4	
ARTIKEL-NR.	3540-1
NETTO-LISTENPREIS	39,90 €



- Gehäuse komplett aus Aluminium und Glas, dadurch extrem witterungsbeständig und für den Außenbereich geeignet
- Satiniertes ESG-Glas für blendfreie Lichtverteilung
- 3-polig durchverdrahtbar mit einer internen Leuchten-Anschlussklemme
- Montagezubehör mitgeliefert (Decken-/Wandmontage)
- Montageklammern sind an der Leuchte frei positionierbar – vorhandene Befestigungspunkte an Decke und Wand können weiter genutzt werden
- Metall-Kabelverschraubung und Druckausgleichsventil
- Rostfreie Edelstahlverschlüsse
- Silikonfrei
- Schlagfestigkeit IK10
- Geeignet für Zentralbatterie



PROLINE MISTRALht

**-40 BIS
+70°C**
UMGEBUNGSTEMPORATUR

GEHÄUSE	Aluminium, eckig, silber
ABMESSUNGEN	1.524 x 105 x 75 mm
FARBTEMPERATUR	4.000 K / neutralweiß
FARBWIEDERGABEINDEX	Ra > 82
EINGANGSSPANNUNG	176 – 240 V AC/DC
L80/B10 25°C LEBENSDAUER	ca. 50.000 h



LEISTUNGS-AUFNAHME	ABDECKUNG	TEMPERATURBEREICH	GEWICHT	NETTO-LICHTSTROM	EFFIZIENZ	NETTO-LISTENPREIS	ARTIKEL-NR.
33 W	ESG-Sicherheitsglas, gefrostet	-40°C bis + 70°C	5,0 kg	4.100 lm	124 lm/W	449,00 €	4622-040120
65 W	ESG-Sicherheitsglas	-40°C bis + 65°C	5,3 kg	8.100 lm	125 lm/W	529,00 €	4606-040120



**HIER GEHTS ZUM
PRODUKTVIDEO**



QR-Code scannen oder eintippen:
dotlux.de/produkte/mistralht/

- Gehäuse komplett aus Aluminium und Glas, dadurch extrem witterungsbeständig und für den überdachten Außenbereich geeignet
- Werkseitige 5-polige Durchverdrahtung ermöglicht eine schnelle Montage
- Mikroprismatisches ESG-Glas für blendfreie Lichtverteilung (UGR < 19)
- Montagezubehör mitgeliefert (Decken-/Wand- oder abgehängte Montage)
- Montageklammern sind an der Leuchte frei positionierbar – vorhandene Befestigungspunkte an Decke und Wand können weiter genutzt werden
- Metall-Kabelverschraubung und Metall-Abdeckung beiliegend
- Schlagfestigkeit IK08
- Geeignet für Zentralbatterie



PROLINE MISTRALxtreme

GEHÄUSE	Alu, ESG-Glas satiniert
ABMESSUNGEN	1.540 x 112 x 89 mm
ERSETZT	2 x 58 W Leuchtstoffröhre
FARBTEMPERATUR	5.000 K / tageslichtweiß
FARBWIEDERGABEINDEX	Ra > 82
EINGANGSSPANNUNG	176 – 240 V AC/DC
NETTO-LICHTSTROM	7.800 lm
LEISTUNGS-AUFNAHME	60 W
EFFIZIENZ	130 lm/W
TEMPERATURBEREICH	-40 °C bis +50 °C
L80/B10 25°C LEBENSDAUER	ca. 50.000 h



DIMMBAR	NETTO-LISTENPREIS	ARTIKEL-NR.
nicht dimmbar	219,00 €	3109-150120
DALI dimmbar	269,00 €	3110-050120

ZUBEHÖR

KABELVERSCHRAUBUNG M20 MIT INTEGRIERTEM DRUCKAUSGLEICHVENTIL



ARTIKEL-NR. 4723
NETTO-LISTENPREIS 16,99 €



NOTLICHTMODUL 4.000 K
ARTIKEL-NR. 4882
NETTO-LISTENPREIS 199,00 €



Für eine leichte Montage/Wartung der **MISTRALxtreme** wurde eine Metall-Abdeckung mit nur einer Schraube entwickelt. Alle Verschlüsse sind aus korrosionsbeständigem Metall gefertigt.



- Innovative DOTLUX®-Anschlusskappen mit werksseitiger, 3-poliger Durchverdrahtung ermöglichen eine schnelle Montage
- Gehäuse komplett aus Polycarbonat mit hoher Schlagfestigkeit IK08
- Drehbare, homogene und blendfreie Leuchtfläche mit indirekt leuchtendem Anteil
- Montagezubehör wird mitgeliefert (Decken- oder Wandmontage)
- Montageklammern sind an der Leuchte frei positionierbar - vorhandene Befestigungspunkte an Decke und Wand können weiter genutzt werden

PROLINE TWISTER

GEHÄUSE	Polycarbonat
ABDECKUNG	gefrostet
FARBTEMPERATUR	4.000 K / neutralweiß
FARBWIEDERGABEINDEX	Ra > 82
EFFIZIENZ	150 lm/W
EINGANGSSPANNUNG	220 – 240 V AC
TEMPERATURBEREICH	-20 °C – +40 °C
L80/B10 25°C LEBENSDAUER	ca. 50.000 h



ZUBEHÖR

MONTAGESET ZUR SEILABHÄNGUNG 1,5 M (2 STÜCK)

ARTIKEL-NR. **5005**

NETTO-LISTENPREIS 16,99 €

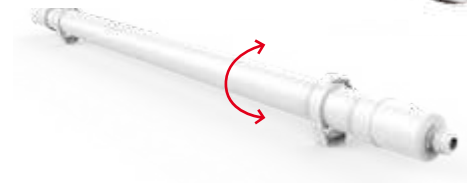

Drehbare Leuchtfläche



Werkzeugloser Anschluss mit 3 poliger Durchverdrahtung

LEISTUNGS-AUFNAHME	ABMESSUNGEN	GEWICHT	NETTO-LICHTSTROM	NETTO-LISTENPREIS	ARTIKEL-NR.
25 W	1.200 x 53 x 53 mm	0,78 kg	3.750 lm	84,90 €	5003-040120
38 W	1.500 x 53 x 53 mm	0,95 kg	5.700 lm	99,90 €	5004-040120

- UV-Stabiler Diffusor und Gehäuse
- Gehäuse aus schlagfestem Polycarbonat oder ammoniakbeständigen ABS
- Geeignet für Zentralbatterie
- Auch als DALI-dimmbare Version verfügbar
- Hochwertige Marken LED's mit enormer Lebensdauer L90 50.000 h



SCHLAGFEST IK 10

Die HIGHFORCE ist gegen Schläge und Stöße bis zu 20 Joule geschützt.



STRAHLWASSERGESCHÜTZT (IP66/IP69)

Gegen starkes Strahlwasser und Hochdruck- / Dampfstrahlreinigung geschützt.



16

16 AUSFÜHRUNGEN

Passende Beleuchtung für jede Anforderung.



SCHNELLSTE MONTAGE DURCH PLUG & PLAY

Vorkonfektionierte Leitungen in 3 verschiedenen Längen erhältlich

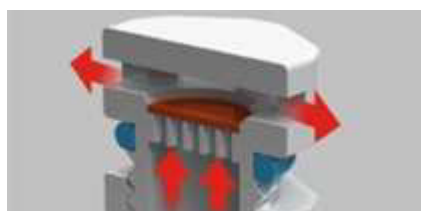

DRUCKAUSGLEICHSVENTIL

Verhindert Kondenswasseransammlung im Leuchtengehäuse.

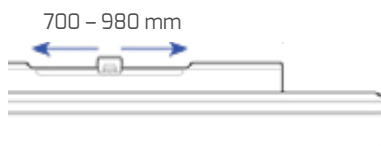

VERSTELLBARE MONTAGEKLAMMERN

Die Klammern aus Edelstahl erleichtern die Montage bei bestehenden und neuen Anlagen.

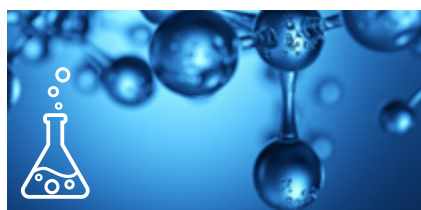

ChemRST®

Versionen mit Chemikalienresistentem Spezialdiffusor aus ChemRSTR® Material



HIGHFORCE





HIGHLINE HIGHFORCE



ABMESSUNGEN	1.455 x 90 x 99 mm
ABDECKUNG	gefrostet
FARBTEMPERATUR	4.000 K / neutralweiß
FARBWIEDERGABEINDEX	Ra > 82
EINGANGSSPANNUNG	176 – 240 V AC/DC
TEMPERATURBEREICH	bei 27 W: -25 °C bis +50 °C bei 54 W: -25 °C bis +45 °C
L90/B10 25°C LEBENSDAUER	ca. 50.000 h



HIER GEHTS ZUM PRODUKTVIDEO 

QR-Code scannen oder eintippen:
<https://dotlux.de/produkte/highforce/>



DOTLUX TIPP:

Alle **HIGHFORCE** Leuchten werden ohne Anschlussstecker geliefert. Das Zubehör finden Sie auf der Folgeseite.



HIGHFORCE_{pc}

- Gehäuse und Diffusor aus schlagfestem Polycarbonat
- Dank integriertem Druckausgleichsventil für den Einsatz im Außenbereich geeignet

VERDRAHTUNG	LEISTUNGS-AUFNAHME	NETTO-LICHTSTROM	EFFIZIENZ	NETTO-LISTENPREIS	ARTIKEL-NR.
1 x 3-polig	27 W	3.570 lm	132 lm / W	110,00 €	4768-040120
2 x 3-polig, durchverdrahtet	27 W	3.570 lm	132 lm / W	126,00 €	4770-040120*
1 x 3-polig	54 W	7.170 lm	133 lm / W	129,00 €	4769-040120
2 x 3-polig, durchverdrahtet	54 W	7.170 lm	133 lm / W	137,00 €	4771-040120*



HIGHFORCE_{narrow}

- Gehäuse aus chemiebeständigen und ammoniakbeständigen ABS
- Chemikalienresistenter Spezialdiffusor aus **ChemRST®** Material
- Für landwirtschaftliche Betriebe geeignet
- Dank engstrahlender Optik für Montagehöhen ab 6 m geeignet
- DLG Zertifiziert

	VERDRAHTUNG	DIMMBAR	NETTO-LISTENPREIS	ARTIKEL-NR.
NETTO-LICHTSTROM 6.960 lm	1 x 3-polig	nicht dimmbar	129,00 €	4774-040050
LEISTUNGS-AUFNAHME 54 W	2 x 5-polig, durchverdrahtet	nicht dimmbar	159,00 €	4775-040050*
EFFIZIENZ 129 lm / W	1 x 5-polig	DALI-2	189,00 €	4772-040050*
	2 x 5-polig, durchverdrahtet	DALI-2	209,00 €	4773-040050*



HIGHFORCE_{abs}

- Gehäuse aus chemiebeständigen und ammoniakbeständigen ABS
- Chemikalienresistenter Spezialdiffusor aus **ChemRST®** Material
- Für landwirtschaftliche Betriebe geeignet
- DLG zertifiziert

VERDRAHTUNG	DIMMBAR	LEISTUNGS-AUFNAHME	NETTO-LICHTSTROM	EFFIZIENZ	NETTO-LISTENPREIS	ARTIKEL-NR.
1 x 3-polig	nicht dimmbar	27 W	3.570 lm	132 lm / W	110,00 €	4776-040120
2 x 5-polig, durchverdrahtet	nicht dimmbar	27 W	3.570 lm	132 lm / W	139,00 €	4780-040120*
1 x 5-polig	DALI-2	27 W	3.570 lm	132 lm / W	169,00 €	4782-040120*
2 x 5-polig, durchverdrahtet	DALI-2	27 W	3.570 lm	132 lm / W	189,00 €	4783-040120 *
1 x 3-polig	nicht dimmbar	54 W	7.170 lm	133 lm / W	129,00 €	4777-040120
2 x 5-polig, durchverdrahtet	nicht dimmbar	54 W	7.170 lm	133 lm / W	159,00 €	4781-040120*
1 x 5-polig	DALI-2	54 W	7.170 lm	133 lm / W	179,00 €	4778-040120
2 x 5-polig, durchverdrahtet	DALI-2	54 W	7.170 lm	133 lm / W	199,00 €	4779-040120

* Individuelle Fertigung nach Bestellung. Lieferzeit ca. 3-4 Wochen

ZUBEHÖR HIGHFORCE

ANSCHLUSSSTECKER / -BUCHSE



ARTIKEL-NR.	4801	4802	4803	4804
TYP	3-polig, Buchse Einspeiser	3-polig, Stecker Ausspeiser	5-polig, Buchse Einspeiser	5-polig, Stecker Ausspeiser
NETTO-LISTENPREIS	4,99 €	4,99 €	8,99 €	8,99 €

ANSCHLUSSKABEL



Anschlusskabel auf offene Enden (H05VV-F bei allen Kabeln)

ARTIKEL-NR.	4787	4788	5013	5014
KABEL	3 m, offenes Ende	3 m, offenes Ende	1,5 m, offenes Ende	1,5 m, offenes Ende
QUERSCHNITT	3 x 1,5 mm ²	5 x 1,5 mm ²	3 x 1,5 mm ²	5 x 1,5 mm ²
NETTO-LISTENPREIS	14,99 €	24,99 €	11,99 €	19,99 €

VERBINDUNGSKABEL

3-polige Verbindungskabel (H05VV-F bei allen Kabeln)

ARTIKEL-NR.	4789*	4790*	4791*
KABEL	0,2 m	1,5 m	3 m
QUERSCHNITT	3 x 1,5 mm ²	3 x 1,5 mm ²	3 x 1,5 mm ²
NETTO-LISTENPREIS	14,99 €	15,99 €	18,99 €



5-polige Verbindungskabel mit integriertem Phasenwechsel für nicht dimmbare Leuchten

ARTIKEL-NR.	4794*	4795*	4796*
KABEL	0,2 m	1,5 m	3 m
QUERSCHNITT	5 x 1,5 mm ²	5 x 1,5 mm ²	5 x 1,5 mm ²
NETTO-LISTENPREIS	25,99 €	27,99 €	33,90 €



5-polige Verbindungskabel für DALI-dimmbare Leuchten

ARTIKEL-NR.	4797	4798	4799
KABEL	0,2 m	1,5 m	3 m
QUERSCHNITT	5 x 1,5 mm ²	5 x 1,5 mm ²	5 x 1,5 mm ²
NETTO-LISTENPREIS	25,99 €	27,99 €	33,90 €



* Individuelle Fertigung nach Bestellung. Lieferzeit ca. 3-4 Wochen.

Auf Anfrage sind alle Kabel auch als 2,5 mm² Version verfügbar. Fertigung von projektbezogenen Kabellängen ebenfalls bei einer Lieferzeit von 3 - 4 Wochen möglich.



- Gehäuse aus bruchsicherem Polycarbonat mit gefrosteter Abdeckung für eine schattenfreie Lichtverteilung
- 3-polig durchverdrahtbar mit einer internen Leuchtenanschlussklemme und zwei Dichtungen
- Wartungsfreundlicher, modularer Innenaufbau mit hochwertigsten Komponenten
- Kabelkanäle auf der Rückseite erleichtern Montage und Durchverdrahtung bei Aufbaumontage
- Geeignet für Zentralbatterie
- Silikonfrei



PROLINE SIMPLY



GEHÄUSE	Polycarbonat, weiß
ABDECKUNG	Polycarbonat, gefrostet
FARBTEMPERATUR	4.000 K / neutralweiß
FARBWIEDERGABEINDEX	Ra > 82
EINGANGSSPANNUNG	176 – 240 V AC/DC
TEMPERATURBEREICH	-25°C bis +35°C
L90/B10 25°C LEBENSDAUER	ca. 50.000 h



PASSENDES ZUBEHÖR FÜR
ARTIKEL-NR. 4670-040140

SENSORmodul

ARTIKEL-NR. 3728-1

NETTO-LISTENPREIS 29,99 €

Im Gehäuse des Artikels 4670-040140 kann das **SENSOR**modul nachgerüstet werden. Ab einer Bestellmenge von 100 Stück kann der Sensor vormontiert bestellt werden.



**HIER GEHTS ZUM
PRODUKTVIDEO**



QR-Code scannen oder eintippen:
dotlux.de/produkte/simply/



30 W

ABMESSUNGEN	1.160 x 109 x 85 mm
GEWICHT	1,90 kg
ERSETZT	1 x 36 W Leuchtstoffröhre
NETTO-LICHTSTROM	3.700 lm
EFFIZIENZ	123 lm/W

DIMMBAR	NETTO-LISTENPREIS	ARTIKEL-NR.
nein	89,90 €	4669-040140
DALI/Push	129,00 €	4671-040140

58 W

ABMESSUNGEN	1.160 x 159 x 85 mm
GEWICHT	2,50 kg
ERSETZT	2 x 36 W Leuchtstoffröhre
NETTO-LICHTSTROM	7.300 lm
EFFIZIENZ	126 lm/W

DIMMBAR	NETTO-LISTENPREIS	ARTIKEL-NR.
nein	119,00 €	4670-040140
DALI/Push	159,00 €	4672-040140

- Modernes, stilvolles Design
- Maximale Leuchtfläche ohne sichtbare Verschraubungen
- EASYbase-Plattform ermöglicht einfache und schnelle Montage



SPIEGELLEUCHE

PROLINE TRENDO



GEHÄUSE	Polycarbonat
ABDECKUNG	gefrostet
FARBE	Endkappe silber Leuchtfläche weiß
ABMESSUNGEN	600 x 85 x 57 mm
FARBTEMPERATUR	3.000 K / warmweiß 4.000 K / neutralweiß 5.700 K / tageslichtweiß
FARBWIEDERGABEINDEX	Ra > 82
EINGANGSSPANNUNG	220 – 240 V AC
TEMPERATURBEREICH	-20 °C bis +45 °C
L70/B10 25°C LEBENSDAUER	ca. 50.000 h

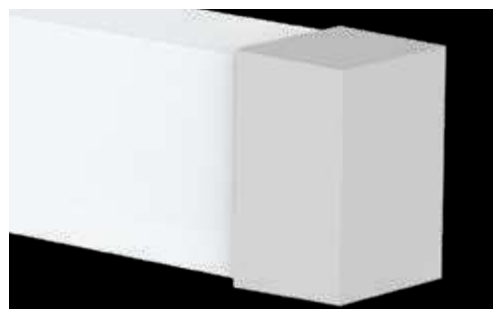

Keine sichtbaren Schrauben



Zwei Kabeleingänge ermöglichen flexible Montage auch bei vorhandenen Kabelausslässen.



Silber lackierte Endkappen



TRENDO

SENSOR	LEISTUNGS-AUFNAHME	NETTO-LICHTSTROMEFFIZIENZ		NETTO-LISTENPREIS	ARTIKEL-NR.
nein	10 W	1.200 lm	120 lm/W	69,90 €	4993-0FW140

TRENDOsensor

- Integrierter Sensor mit bedienungsfreundlicher On/Off-Funktion

SENSOR	LEISTUNGS-AUFNAHME	NETTO-LICHTSTROMEFFIZIENZ		NETTO-LISTENPREIS	ARTIKEL-NR.
ja	11 W	1.200 lm	110 lm/W	94,90 €	4994-0FW140

MÖGLICHE SENSOREINSTELLUNGEN

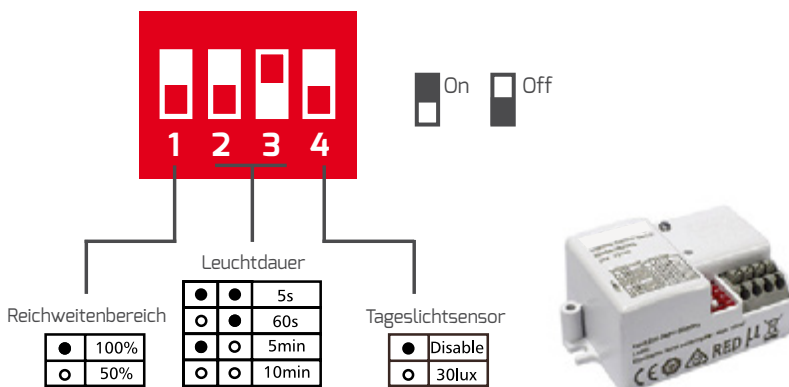



ANBAULEUCHTEN





codeks

- front
- 500il
- 500il
- 500il



- Modernes, pulverbeschichtetes Aluminiumgehäuse (weiß - RAL9003)
- Einfache und schnelle Montage über EASYbase-Plattform mit Bajonettverschluss
- Flexibel je nach belieben einsetzbar: Von der Decke abgehängt bzw. als Aufbauleuchte
- Für vielfältige Einsatzzwecke individuell einstellbar dank COLORselect Technologie und hochwertigem DALI 2 dimmbaren Netzteil
- Schönes Raumgefühl durch hinzuschaltbarem indirekten Lichtanteil
- Ermüdungsfreies Arbeiten durch flimmerfreies Licht
- Erhöhte Kompatibilität durch DALI 2 Protokoll auch für modernste Systeme



HIGHLINE DISC

GEHÄUSE	Aluminium, weiß RAL 9003
ABDECKUNG	opal
FARBTEMPERATUR	3.000 K 4.000 K 5.700 K
FARBWIEDERGABEINDEX	Ra > 92
EINGANGSSPANNUNG	176 – 240 V AC/DC
EFFIZIENZ	105 lm/W
TEMPERATURBEREICH	-20 °C bis +45 °C
L80/B10 25°C LEBENSDAUER	ca. 50.000 h



DECKENABHÄNGUNG

Passend für alle Varianten; inkl. transparentem Kabel

ARTIKEL-NR.	4924
ABMESSUNGEN	Ø 280 x 27 mm
SEIL-/KABELLÄNGE	1.500 mm
NETTO-LISTENPREIS	54,90 €

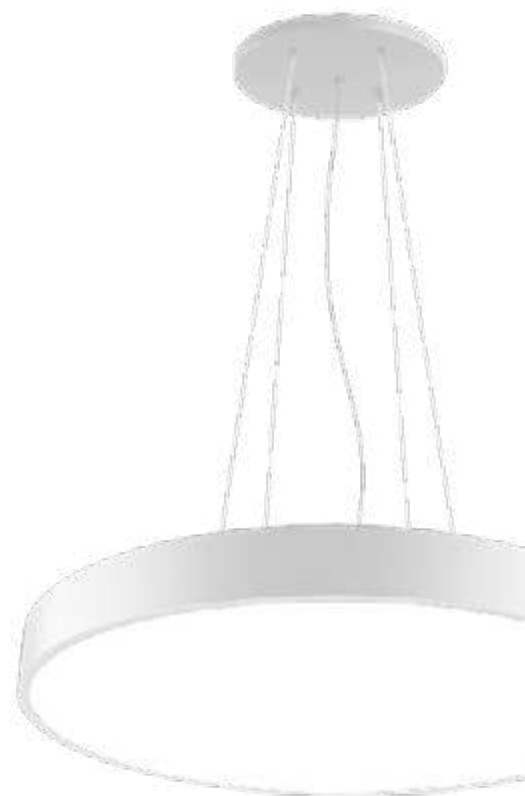



LEISTUNGS-AUFNAHME	ABMESSUNGEN	GEWICHT	NETTO-LICHTSTROM	NETTO-LISTENPREIS	ARTIKEL-NR.
45 W	Ø 450 x 91 mm	4,6 kg	4.200 lm	389,00 €	4921-0FW110
65 W	Ø 600 x 91 mm	6 kg	6.800 lm	499,00 €	4922-0FW110
90 W	Ø 900 x 91 mm	11 kg	9.450 lm	939,00 €	4923-0FW110

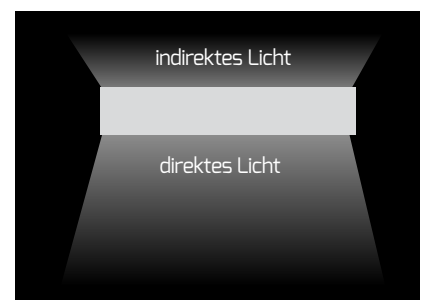

Einfache und schnelle Montage über EASYbase Plattform mit Bajonetverschluss

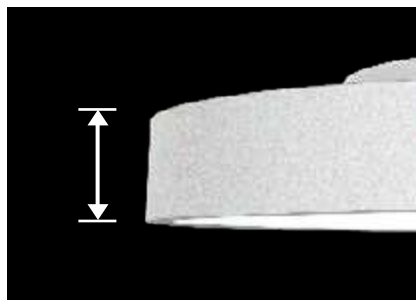

Höhe des Leuchtrings nur 56 mm



Indirekter Lichtanteil ausschaltbar bei gleichbleibendem Lichtstrom

- Eine Artikelnummer - drei Lichtfarben durch COLORselect einstellbar
- Schlagfestes Polycarbonat-Gehäuse IK10
- Modernes, schlichtes Design mit indirektem Lichtanteil
- Grundplatte EASYbase mit montagefreundlichem Bajonettverschluss
- Modulare, wartungsfreundliche Bauweise, LED-Modul und Netzteil werkzeuglos tauschbar
- Spritzwassergeschütztes Gehäusedesign (IP 54 frontseitig)
- Für Zentralbatterie geeignet
- Twistlock (Drehverschluss) für eine einfache und schnelle Montage



NEU
TWISTLOCK
einfache
Montage

PROLINE SURFACE



GEHÄUSE	Polycarbonat, weiß
ABDECKUNG	Polycarbonat, gefrostet
FARBTEMPERATUR	3.000 K 4.000 K 5.700 K
FARBWIEDERGABEINDEX	Ra > 82
EINGANGSSPANNUNG	176 – 240 V AC/DC 220 – 240 V AC (Sensorvarianten)
TEMPERATURBEREICH	-20 °C bis +45 °C 0 °C bis +45 °C bei Exit-Versionen

L80/B10 25°C **LEBENSDAUER** ca. 50.000 h

A+ **5 JAHRE DOTLUX GARANTIE** **120°** **IP 54** **IK 10** **FOOD READY**

ZUBEHÖR



INFRAROT-FERNBEDIENUNG FÜR **SURFACE**sensor
 Sie benötigen nur eine Fernbedienung für beliebig viele Leuchten. Die Fernbedienung muss auf die Leuchte gerichtet werden, um Einstellungen zu verändern. Die Leuchte bestätigt durch Blinken die Einstellung. Über die Fernbedienung sind folgende Werte stufenweise einstellbar:
 - Reichweitenbereich (bis zu 10 m)
 - Tageslichtsensor
 - Leuchtdauer
 - Standby Helligkeit
 - Grundhelligkeit
 - Sensor An/Aus

ARTIKEL-NR	4477
ABMESSUNGEN	120 x 45 x 18 mm
NETTO-LISTENPREIS	24,99 €

HIER GEHTS ZUM PRODUKTVIDEO 

QR-Code scannen oder eintippen:
dotlux.de/produkte/surfacefernbedienung/



SURFACE

ABMESSUNGEN	EFFIZIENZ	LEISTUNGS-AUFNAHME	NETTO-LICHTSTROM	NETTO-LISTENPREIS	ARTIKEL-NR.
Ø 250 x 62 mm	max. 105 lm/W	12 W	max. 1.260 lm	69,90 €	4369-1FW120
Ø 300 x 62 mm	max. 105 lm/W	25 W	max. 2.630 lm	89,90 €	4370-1FW120
Ø 400 x 62 mm	max. 105 lm/W	14 / 18 / 25 / 30 W	1.370 – 3.150 lm	149,00 €	4371-1FW120



SURFACEsensor

- Leistung in 9 Stufen einstellbar über Fernbedienung (5 bis 25 Watt)
- Die Leuchte kann über die Fernbedienung programmiert werden, jede Änderung wird optisch quittiert
- Zwei verschiedene Funktionen des Hochfrequenz-Sensors möglich:
On/Off-Funktion auf 100% Leuchtkraft über Sensor, anschließend 0% Leuchtkraft
On/Off-Funktion auf 100% Leuchtkraft über Sensor mit einstellbarer Nachleuchtdauer/-kraft
- Darüberhinaus sind folgende Werte stufenweise einstellbar:
 - Reichweitenbereich (bis zu 10 m)
 - Tageslichtsensor
 - Leuchtdauer
 - Standby Helligkeit
 - Grundhelligkeit
 - Sensor An/Aus

ABMESSUNGEN	EFFIZIENZ	LEISTUNGS-AUFNAHME	NETTO-LICHTSTROM	NETTO-LISTENPREIS	ARTIKEL-NR.
Ø 300 x 62 mm	max. 100 lm/W	25 W	max. 2.500 lm	159,00 €	4485-1FW120

SURFACEdali

ABMESSUNGEN	EFFIZIENZ	LEISTUNGS-AUFNAHME	NETTO-LICHTSTROM	NETTO-LISTENPREIS	ARTIKEL-NR.
Ø 300 x 62 mm	max. 100 lm/W	25 W	max. 2.500 lm	139,00 €	4930-0FW120
Ø 400 x 62 mm	max. 100 lm/W	30 W	max. 3.000 lm	179,00 €	4931-0FW120

SURFACEsensor-exit

- Leistung in 9 Stufen einstellbar über Fernbedienung (5 bis 25 Watt)
- Die Leuchte kann über die Fernbedienung programmiert werden, jede Änderung wird optisch quittiert
- Zwei verschiedene Funktionen des Hochfrequenz-Sensors möglich:
On/Off-Funktion auf 100% Leuchtkraft über Sensor, anschließend 0% Leuchtkraft
On/Off-Funktion auf 100% Leuchtkraft über Sensor mit einstellbarer Nachleuchtdauer/-kraft

ABMESSUNGEN	EFFIZIENZ	LEISTUNGS-AUFNAHME	NETTO-LICHTSTROM	NETTO-LISTENPREIS	ARTIKEL-NR.
Ø 300 x 62 mm	max. 100 lm/W	25 W	max. 2.430 lm	179,00 €	4932-0FW120

SURFACEexit

ABMESSUNGEN	EFFIZIENZ	LEISTUNGS-AUFNAHME	NETTO-LICHTSTROM	NETTO-LISTENPREIS	ARTIKEL-NR.
Ø 300 x 62 mm	max. 100 lm/W	25 W	max. 2.500 lm	149,00 €	4933-0FW120

- Eine Artikelnummer – drei Lichtfarben durch COLORselect einstellbar
- Modernes, schlichtes Design mit indirektem Lichtanteil
- Rückseitiger Klemmanschluss mit Durchverdrahtungsmöglichkeit
- Für Zentralbatterie geeignet
- Durch eine Nut an der Leuchte kann auch nach Aufputz das Stromkabel in die Leuchte verlegt werden



PROLINE SURFACE

GEHÄUSE	Polycarbonat, weiß
ABDECKUNG	Polycarbonat, gefrostet
FARBTEMPERATUR	3.000 K / warmweiß 4.000 K / neutralweiß 5.700 K / tageslichtweiß
FARBWIEDERGABEINDEX	Ra > 82
EINGANGSSPANNUNG	176 – 240 V AC/DC 220 – 240 V AC (Sensorvarianten)
TEMPERATURBEREICH	-20 °C bis +45 °C
L80/B10 25°C LEBENSDAUER	ca. 50.000 h



ZUBEHÖR

INFRAROT-FERNBEDIENUNG FÜR **SURFACE**sensor

Sie benötigen nur eine Fernbedienung für beliebig viele Leuchten. Die Fernbedienung muss auf die Leuchte gerichtet werden, um Einstellungen zu verändern. Die Leuchte bestätigt durch Blinken die Einstellung. Über die Fernbedienung sind folgende Werte stufenweise einstellbar:

- Reichweitenbereich (bis zu 10 m)
- Tageslichtsensor
- Leuchtdauer
- Standby Helligkeit
- Grundhelligkeit
- Sensor An/Aus



ARTIKEL-NR	4477
ABMESSUNGEN	120 x 45 x 18 mm
NETTO-LISTENPREIS	24,99 €



HIER GEHTS ZUM PRODUKTVIDEO

QR-Code scannen oder eintippen:
dotlux.de/produkte/surfacefernbedienung/





SURFACE



ABMESSUNGEN	EFFIZIENZ	LEISTUNGS-AUFNAHME	NETTO-LICHTSTROM	NETTO-LISTENPREIS	ARTIKEL-NR.
Ø 250 x 50 mm	max. 105 lm/W	12 W	max. 1.265 lm	59,90 €	4369-0FW120
Ø 300 x 58 mm	max. 97 lm/W	25 W	max. 2.430 lm	79,90 €	4370-0FW120
Ø 400 x 63 mm	max. 99 lm/W	30 W	max. 2.980 lm	119,00 €	4371-0FW120

SURFACEsensor



ABMESSUNGEN	EFFIZIENZ	LEISTUNGS-AUFNAHME	NETTO-LICHTSTROM	NETTO-LISTENPREIS	ARTIKEL-NR.
Ø 300 x 58 mm	max. 97 lm/W	25 W	max. 2.430 lm	129,00 €	4485-0FW120

- Leistung in 9 Stufen einstellbar über Fernbedienung (5 bis 25 Watt)
- Die Leuchte kann über die Fernbedienung programmiert werden, jede Änderung wird optisch quittiert
- Zwei verschiedene Funktionen des Hochfrequenz-Sensors möglich
 1. On/Off-Funktion auf 100% Leuchtkraft über Sensor, anschließend 0% Leuchtkraft
 2. On/Off-Funktion auf 100% Leuchtkraft über Sensor mit einstellbarer Nachleuchtdauer/-kraft

- Spritzwassergeschütztes Design für Außen-, Feuchtraum- und Innenbereiche
- Stabiler Montagebügel ermöglicht einfache Montage an Decke und Wand
- Schlagfeste, gefrostete Abdeckung sorgt für schattenfreie Lichtverteilung
- Flaches Design mit sehr geringer Aufbauhöhe
- Geeignet für Zentralbatterie



PROLINE LUNO



ABDECKUNG	Polycarbonat, gefrostet
GEHÄUSE	weiß
FARBTEMPERATUR	3.000 K / warmweiß 4.000 K / neutralweiß 5.700 K / tageslichtweiß
FARBWIEDERGABEINDEX	Ra > 82
LEISTUNGS-AUFNAHME	25 W
TEMPERATURBEREICH	-40°C bis +45°C
L80/B10 25°C LEBENSDAUER	ca. 50.000 h



**IK10
IP54**

Originalhöhe nur 40mm



**HIER GEHTS ZUM
PRODUKTVIDEO**



QR-Code scannen oder eintippen:
[dotlux.de/produkte/luno/](https://www.dotlux.de/produkte/luno/)



LUNO

ABMESSUNGEN	EINGANGSSPANNUNG	GEWICHT	NETTO-LICHTSTROM	EFFIZIENZ	NETTO-LISTENPREIS	ARTIKEL-NR.
Ø 350 mm, 40 mm	176 - 240 V AC	1,21 kg	max. 2.700 lm	108 lm/W	99,90 €	3404-0FW120



LUNOsensor

- On/Off-Funktion auf 100% Leuchtkraft über Tageslichtsensor, anschließend 0% Leuchtkraft
Darüberhinaus sind folgende Werte stufenweise einstellbar:
 - Reichweitenbereich (bis zu 7 m)
 - Tageslichtsensor
 - Leuchtdauer

ABMESSUNGEN	EINGANGSSPANNUNG	GEWICHT	NETTO-LICHTSTROM	EFFIZIENZ	NETTO-LISTENPREIS	ARTIKEL-NR.
Ø 300 mm, 48 mm	176 - 240 V AC/DC	1,30 kg	max. 2.575 lm	103 lm/W	149,00 €	3669-0FW120

Abstrahlcharakter
des Radarsensors:
Halbkugelförmig
in Leuchtrichtung



Sensor-Funktion
auf der Rückseite
einstellbar

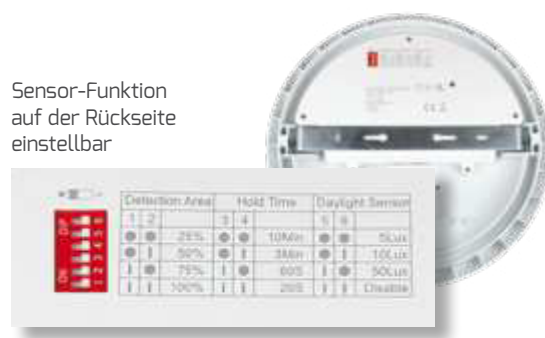

- Acrylglasring mit Microdruck setzt attraktive Lichteffekte
- Abnehmbare Frontabdeckung ermöglicht eine einfache Montage an Decke und Wand
- Separat lieferbare Abdeckkappen bieten die Möglichkeit der Individualisierung
- Geeignet für Zentralbatterie



PROLINE MOONBASE®

ABDECKUNG	Silber, inklusive
ABMESSUNGEN	Ø 370 mm / 46 mm
FARBWIEDERGABEINDEX	Ra > 82
LEISTUNGS-AUFNAHME	18 W
TEMPERATURBEREICH	-20 °C bis +45 °C
L80/B10 25°C LEBENSDAUER	ca. 50.000 h



ZUBEHÖR

Austauschbare Frontabdeckungen für **MOONBASE** und **MOONBASE**sensor

ARTIKEL-NR.	3910
FARBE	rot
NETTO-LISTENPREIS	10,99 €

ARTIKEL-NR.	3911
FARBE	orange
NETTO-LISTENPREIS	10,99 €

ARTIKEL-NR.	3912
FARBE	weiß
NETTO-LISTENPREIS	10,99 €

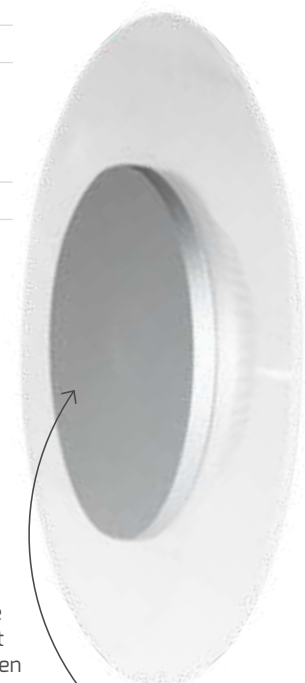

Individualisieren Sie Ihre **MOONBASE** mit farbigen Abdeckkappen



PROLINE MOONBASE®
EINGANGSSPANNUNG 176 – 240 V AC/DC

NETTO-LISTENPREIS 99,90 €

FARBTEMPERATUR	NETTO-LICHTSTROM	EFFIZIENZ	ARTIKEL-NR.
3.000 K / warmweiß	1.690 lm	94 lm / W	3901-030360
4.000 K / neutralweiß	1.800 lm	100 lm / W	3900-040360

PROLINE MOONBASEsensor
BEWEGUNGSSENSOR Radar, Nachleucht

EINGANGSSPANNUNG 220 – 240 V AC

NETTO-LISTENPREIS 149,00 €

FARBTEMPERATUR	NETTO-LICHTSTROM	EFFIZIENZ	ARTIKEL-NR.
4.000 K / neutralweiß	1.800 lm	100 lm / W	3902-040360

SENSORFUNKTIONEN

Zwei verschiedene Funktionen des Sensors möglich

1. On/Off-Funktion auf 100% Leuchtkraft über Sensor, anschließend 0% Leuchtkraft
2. On/Off-Funktion auf 100% Leuchtkraft über Sensor mit einstellbarer Nachleuchtdauer/-kraft

Darüberhinaus sind folgende Werte stufenweise einstellbar:

- Reichweitenbereich (bis zu 10 m)
- Leuchtdauer
- Nachleuchtdauer bei 20% Helligkeit

Abstrahlcharakter des Radarsensors: Halbkugelförmig in Leuchtrichtung



- Klassisches Design mit stabiler PMMA-Kunststoffabdeckung
- Montage auf vorhandenen Bohrlöchern möglich (Zwei oder Dreilochbefestigung von 100 bis 220 mm Lochabstand / Ø) durch Universalbohrung mit Längsschlitz auf der Grundplatte. Zusätzliche 3-Loch-Montage mit Schlüssellochern Ø 260 mm
- Ab Werk mit steckbarer E27 Fassung bestückt, welche dann nahezu werkzeuglos (2 Schrauben) durch ein leistungsstärkeres QUICK-FIX-Modul ersetzt werden kann.
- Bei Verwendung des QUICK-FIX Leuchtmoduls entsteht eine Leuchte mit werkzeuglos tauschbarem LED-Modul
- kompatibel mit allen E27 Leuchtmitteln und Anschlussstecker für QUICK-FIX bis 24 W

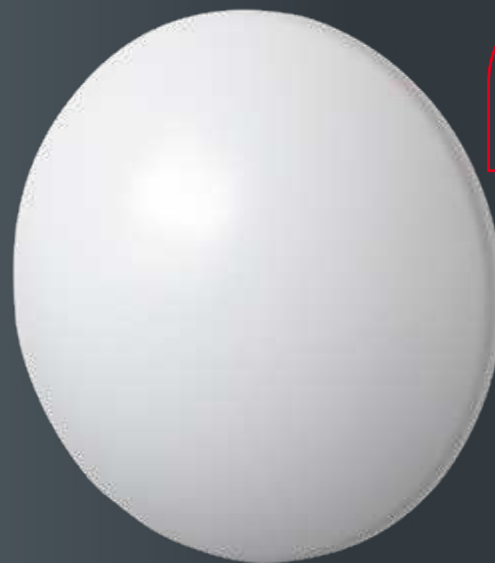

LEUCHTMITTEL
AUSTAUSCHBAR

PROLINE LUNAe27

ARTIKEL-NR.	4837-0E27
GEHÄUSE	Stahl, weiß
ABDECKUNG	PMMA, gefrostet
ABMESSUNGEN	Ø 330 x 95 mm
SOCKEL	E 27 nur LED max. 9 W
NETTO-LISTENPREIS	25,99 €



Reduzierte Wartungskosten durch das gebrauchsmustergeschützte Stecksystem und passend für viele Einsatzorte dank variabler Bestückung mit QUICK-FIX LED-Modulen.

PROLINE LUNAe27-sensor

- Integrierter Sensor mit On/Off-Funktion und Tageslichterkennung
- folgende Werte sind stufenweise einstellbar:
 - Reichweitenbereich (bis zu 6m)
 - Tageslichtsensor
 - Leuchtdauer

ARTIKEL-NR.	4839-0E27
GEHÄUSE	Stahl, weiß
ABDECKUNG	PMMA, gefrostet
ABMESSUNGEN	Ø 330 x 95 mm
SENSOR	Bewegungssensor
SOCKEL	E 27 nur LED max. 9 W
NETTO-LISTENPREIS	45,90 €



HINWEIS:

LUNAe27-sensor nicht mit QUICK-FIX 24 W-Version kompatibel!



- Flaches, modernes Design mit stabiler PMMA-Kunststoffabdeckung
- Montage auf vorhandenen Bohrlöchern möglich (Zwei oder Dreilochbefestigung von 100 bis 220 mm Lochabstand / Ø) durch Universalbohrung mit Längsschlitz auf der Grundplatte. Zusätzliche 3-Loch-Montage mit Schlüssellochern Ø 260 mm
- Ab Werk mit steckbarer E27 Fassung bestückt, welche dann nahezu werkzeuglos (2 Schrauben) durch ein leistungsstärkeres QUICK-FIX-Modul ersetzt werden kann.
- Bei Verwendung des QUICK-FIX Leuchtmoduls entsteht eine Leuchte mit werkzeuglos tauschbaren LED-Modul
- kompatibel mit allen E27 Leuchtmitteln und Anschlussstecker für QUICK-FIX bis 24 W

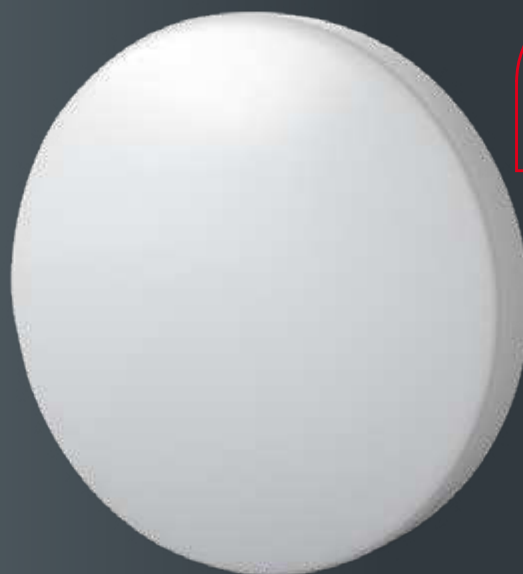

LEUCHTMITTEL
AUSTAUSCHBAR

PROLINE SURFACEe27

ARTIKEL-NR.	4979-0E27
GEHÄUSE	Stahl, weiß
ABDECKUNG	PMMA, gefrostet
ABMESSUNGEN	Ø 350 x 80 mm
SOCKEL	E 27 nur LED max. 9 W
NETTO-LISTENPREIS	25,99 €



Reduzierte Wartungskosten durch das gebrauchsmustergeschützte Stecksystem und passend für viele Einsatzorte dank variabler Bestückung mit QUICK-FIX LED-Modulen.

LEUCHTMITTELEMPFEHLUNGEN FÜR LUNAe27/-sensor UND SURFACEe27



E27



QUICK-FIXplus



3378-030170



3380-030170

ARTIKEL-NR.	4875-027360	3376-030170	3378-030170	3380-030170
FARBTEMPERATUR	2.700 K / warmweiß	3.000 K / warmweiß*	3.000 K / warmweiß*	3.000 K / warmweiß*
NETTO-LICHTSTROM	806 lm	1.200 lm	1.900 lm	2.800 lm
LEISTUNGS-AUFNAHME	6,5 W	10 W	16 W	24 W
NETTO-LISTENPREIS	4,99 €	18,99 €	28,99 €	44,90 €

* QUICK-FIX-Module auch in 4000K neutralweiß erhältlich. Genauere Informationen finden Sie auf der Produktseite von QUICK-FIXplus, S.134

- Gefrostete Abdeckung sorgt für schattenfreie Lichtverteilung
- Stabile PMMA-Kunststoffabdeckung
- Selbstkühlendes LED-Modul
- Integrierter Leuchtenanschluss mit Schnellanschlussklemme
- Geeignet für Zentralbatterie (nur 3372-1FW160, 3670-2FW160)
- Mit Leuchtcorona (indirekte Beleuchtung)



PROLINE LUNAsilver



GEHÄUSE	Stahl, weiß, Aluminiumring
ABDECKUNG	PMMA, gefrostet
FARBTEMPERATUR	3.000 K / warmweiß 4.000 K / neutralweiß 5.700 K / tageslichtweiß
FARBWIEDERGABEINDEX	Ra > 82
TEMPERATURBEREICH	-20 °C bis +40 °C 0 °C bis +40 °C (Exitversionen)
L80/B10 25°C LEBENSDAUER	ca. 50.000 h



**HIER GEHTS ZUM
PRODUKTVIDEO**



QR-Code scannen oder eintippen:
dotlux.de/produkte/lunasilver-sensor/

LUNAsilver

LEISTUNGS-AUFNAHME	ABMESSUNGEN	GEWICHT	NETTO-LICHTSTROM	EFFIZIENZ	EINGANGSSPANNUNG	NETTO-LISTENPREIS	ARTIKEL-NR.
18 W	Ø 330 mm, 105 mm	0,70 kg	1.800 lm	100 lm/W	176 – 240 V AC/DC	69,90 €	3372-1FW160
36 W	Ø 490 mm, 105 mm	1,70 kg	3.500 lm	97 lm/W	176 – 240 V AC/DC	149,00 €	3670-2FW160

LUNAsilver-exit

NOTLICHT  3 h bei 3 W

LEISTUNGS-AUFNAHME	ABMESSUNGEN	GEWICHT	NETTO-LICHTSTROM	EFFIZIENZ	EINGANGSSPANNUNG	NETTO-LISTENPREIS	ARTIKEL-NR.
36 W	Ø 490 mm, 105 mm	1,70 kg	3.500 lm	97 lm/W	220 – 240 V AC	179,00 €	3671-2FW160

LUNAsilver-sensor

- Optimierter, innenliegender Sensor mit Korridorfunktion und Tageslichterkennung

LEISTUNGS-AUFNAHME	ABMESSUNGEN	GEWICHT	NETTO-LICHTSTROM	EFFIZIENZ	EINGANGSSPANNUNG	NETTO-LISTENPREIS	ARTIKEL-NR.
18 W	Ø 330 mm, 100 mm	0,73 kg	max.1.850 lm	103 lm/W	220 – 240 V AC	99,90 €	3374-3FW160

- Integrierter Sensor mit On/Off-Funktion und Tageslichterkennung

LEISTUNGS-AUFNAHME	ABMESSUNGEN	GEWICHT	NETTO-LICHTSTROM	EFFIZIENZ	EINGANGSSPANNUNG	NETTO-LISTENPREIS	ARTIKEL-NR.
36 W	Ø 490 mm, 105 mm	1,70 kg	max. 3.200 lm	89 lm/W	220 – 240 V AC	179,00 €	4833-0FW160

- Sensor mit Korridorfunktion:
(Bei ON/OFF Sensor nur Sensorfunktion Punkt 1 verfügbar)
 - On/Off-Funktion auf 100% Leuchtkraft über Sensor, anschließend 0% Leuchtkraft
 - On/Off-Funktion auf 100% Leuchtkraft über Sensor mit einstellbarer Nachleuchtdauer
 - Dauerhafte Grundhelligkeit (20%) mit zusätzlicher On/Off-Funktion auf 100% Leuchtkraft über Sensor mit einstellbarer Nachleuchtdauer
- Darüberhinaus sind folgende Werte stufenweise einstellbar:
 - Reichweitenbereich (bis zu 10 m)
 - Tageslichtsensor
 - Leuchtdauer
 - Nachleuchtdauer (keine bis dauerhaft)

Abstrahlcharakter des Sensors:
Halbkugelförmig in Leuchtrichtung



- Gebrauchsmustergeschützte All-in-One Leuchte mit maximaler Anwendungsflexibilität und Funktionalität, passend für jede Raumausleuchtung
- Drei unabhängige Leuchtenschaltkreise, mit je einem LED-Treiber, dadurch sehr flexibel und weitreichend einsetzbar
- Die einzelnen Leuchtenschaltkreise sind wechselstromseitig beliebig miteinander kombinierbar
- Neben den LED-Treibern befindet sich ein Montageplatz für spezielles Zubehör
- Drei Lichtfarben durch COLORselect einstellbar
- Aktuell bestellbares Zubehör für die Funktionserweiterung (ein freier Montageplatz pro Leuchte):
 - Bewegungssensor
 - Notstromakkukit
 - Umschaltweiche (Anschluss an Zentralbatterie)

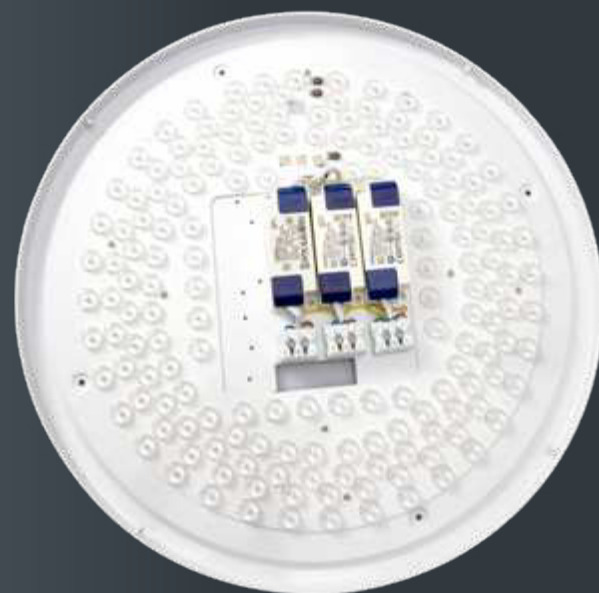

PROLINE LUNA **pioneer**



GEHÄUSE	Stahl, weiß
ABDECKUNG	2,2 mm PMMA, gefrostet
ABMESSUNGEN	Ø 490 mm, 105 mm
FARBTEMPERATUR	3.000 K / warmweiß 4.000 K / neutralweiß 5.700 K / tageslichtweiß
FARBWIEDERGABEINDEX	Ra > 82
EINGANGSSPANNUNG	176 – 240 V AC/DC
LEISTUNGS-AUFNAHME	18 W + 18 W + 6 W
TEMPERATURBEREICH	-20°C bis +40°C
L80/B10 25°C LEBENSDAUER	ca. 50.000 h

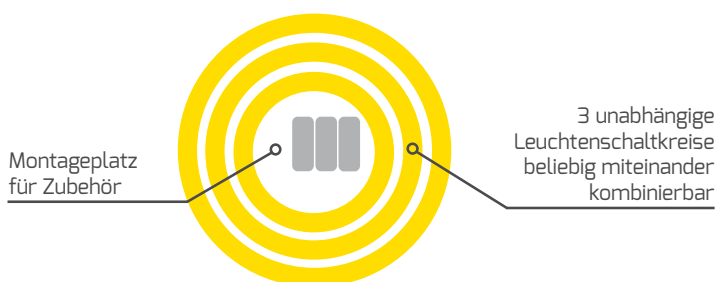

ZUBEHÖR

BEWEGUNGSSENSOR (RADAR)

ARTIKEL-NR. 3728-1

NETTO-LISTENPREIS 29,99 €

AKKU-KIT

ARTIKEL-NR. 4376

NOTLICHT 3 h bei 3 W

NETTO-LISTENPREIS 39,90 €

NOTSTROM-UMSCHALTWEICHE

ARTIKEL-NR. 4189

NETTO-LISTENPREIS 69,90 €

ANWENDUNGSBEISPIELE

- 1. LUMEN-CONTROL**
5 Lichtleistungen bis zu maximal 42 W in Stufenschaltung einstellbar
- 2. COLOR-SELECT**
Lichtfarbe über Taster einschaltbar
- 3. MIX AND MATCH**
Kombinieren Sie z.B. Variante 1 und 2 oder 1 und 4
- 4. STANDARD + AKKU-KIT**
Verbinden Sie die Standardfunktion der Leuchte mit der integrierten Notlichtfunktion

Viele weitere Kombinationen und Anwendungen sind möglich



LUNAsilver
für eine schöne
Raumatmosphäre



LUNApioneer

NETTO-LICHTSTROM	EFFIZIENZ	NETTO-LISTENPREIS	ARTIKEL-NR.
max. 3.920 lm	max. 93 lm/W	219,00 €	4512-0FW180



LUNAsilver-pioneer

NETTO-LICHTSTROM	EFFIZIENZ	NETTO-LISTENPREIS	ARTIKEL-NR.
max. 3.200 lm	max. 76 lm/W	229,00 €	4338-1FW160

- Gefrostete Abdeckung sorgt für schattenfreie Lichtverteilung
- Stabile PMMA-Kunststoffabdeckung
- Selbstkühlendes LED-Modul
- Integrierter Leuchtenanschluss mit Schnellanschlussklemme
- Geeignet für Zentralbatterie
(nur für Artikel Nr. 2347-1FW180, 4617-0FW180)



PROLINE LUNA



GEHÄUSE	Stahl, weiß
ABDECKUNG	2,2 mm PMMA, gefrostet
FARBTEMPERATUR	3.000 K 4.000 K 5.700 K
FARBWIEDERGABEINDEX	Ra > 82
TEMPERATURBEREICH	-20 °C bis +40 °C
L80/B10 25°C LEBENSDAUER	ca. 50.000 h

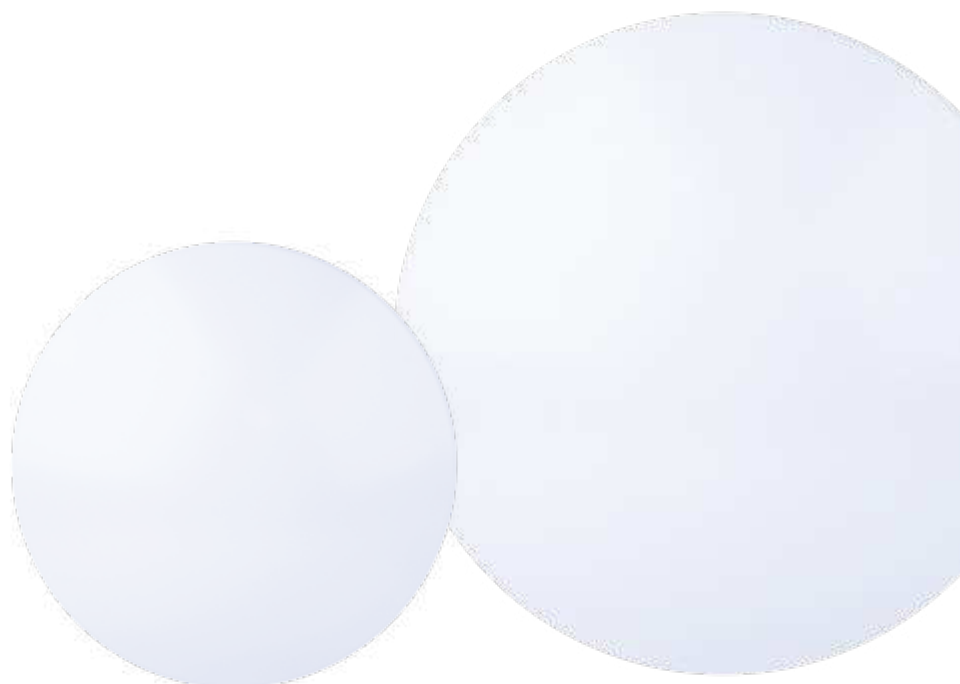

PROLINE LUNA
EINGANGSSPANNUNG 176 – 240 V AC/DC

ABMESSUNGEN	LEISTUNGS-AUFNAHME	GEWICHT	NETTO-LICHT-STROM	EFFIZIENZ	NETTO-LISTENPREIS	ARTIKEL-NR.
Ø 330 mm, 95 mm	18 W	0,70 kg	1.950 lm	108 lm/W	54,90 €	2347-1FW180
Ø 490 mm, 105 mm	36 W	1,30 kg	3.500 lm	97 lm/W	139,00 €	4617-0FW180

PROLINE LUNAexit
NOTLICHT 3 h bei 3 W

EINGANGSSPANNUNG 220 – 240 V AC

ABMESSUNGEN	LEISTUNGS-AUFNAHME	GEWICHT	NETTO-LICHT-STROM	EFFIZIENZ	NETTO-LISTENPREIS	ARTIKEL-NR.
Ø 330 mm, 95 mm	18 W	0,90 kg	1.950 lm	108 lm/W	109,00 €	3620-1FW180
Ø 490 mm, 105 mm	36 W	1,90 kg	3.500 lm	97 lm/W	179,00 €	4618-0FW180

PROLINE LUNAsensor
SENSOR Radar

EINGANGSSPANNUNG 220 – 240 V AC

ABMESSUNGEN	LEISTUNGS-AUFNAHME	GEWICHT	NETTO-LICHT-STROM	EFFIZIENZ	NETTO-LISTENPREIS	ARTIKEL-NR.
Ø 330 mm, 95 mm	18 W	0,70 kg	1.950 lm	108 lm / W	89,90 €	2834-2FW180

- Geräuschlose Sensorfunktion
- Drei verschiedene Sensorfunktionen möglich
 1. On/Off-Funktion auf 100% Leuchtkraft über Sensor, anschließend 0% Leuchtkraft
 2. On/Off-Funktion auf 100% Leuchtkraft über Sensor mit einstellbarer Nachleuchtdauer
 3. Dauerhafte Grundhelligkeit (20%) mit zusätzlicher On/Off-Funktion auf 100% Leuchtkraft über Sensor mit einstellbarer Nachleuchtdauer
- Darüber hinaus sind folgende Werte stufenweise einstellbar:
 - Reichweitenbereich (bis zu 10 m)
 - Tageslichtsensor
 - Leuchtdauer
 - Nachleuchtdauer (keine bis dauerhaft)

 Abstrahlcharakter des Sensors:
 Halbkugelförmig in Leuchtrichtung

- Universelles LED-Leuchtmodul mit integriertem Treiber zum einfachen und schnellen Wechsel von Glühbirnen in bestehende Decken- und Wandleuchten
- Schnelle & flexible Montage
- Leuchtmodul mit Magnethalterung
- Konstante Lichtleistung
- Geringe laufende Kosten



ECOLINE QUICK-FIX

GEHÄUSE	Polycarbonat/Alukernplatte
ABMESSUNGEN	Ø 150 mm, 30 mm
ANSCHLUSSKABEL	12 cm, offenes Ende
GEWICHT	0,11 kg
FARBWIEDERGABEINDEX	Ra > 82
EINGANGSSPANNUNG	220 – 240 V AC
NETTO-LICHTSTROM	1.800 lm
LEISTUNGS-AUFNAHME	15 W
EFFIZIENZ	120 lm/W
TEMPERATURBEREICH	-20 °C bis +40 °C
L70/B10 25°C LEBENSDAUER	ca. 20.000 h
NETTO-LISTENPREIS	19,99 €



ALTES
LEUCHTMITTEL



LED'S



MAGNET-
HALTERUNG



FARBTEMPERATUR	ARTIKEL-NR.
3.000 K / warmweiß	2805-030120
4.500 K / neutralweiß	2805-045120



- Universelles LED-Leuchtmittel mit integriertem Treiber für den einfachen und schnellen Wechsel von Glühbirnen in bestehenden Decken- und Wandleuchten.
- Speziallinsen mit 170° Abstrahlwinkel sorgen für absolut schattenfreie Lichtverteilung
- Geeignet für Zentralbatterie
- Sicherer Halt des Moduls durch Neodym Magnete



PROLINE QUICK-FIXplus

ANSCHLUSSKABEL 15 cm, offenes Ende

FARBWIEDERGABEINDEX Ra > 82

EINGANGSSPANNUNG 176 – 240 V AC/DC

TEMPERATURBEREICH -40 °C bis +50 °C

L80/B10 25°C **LEBENSDAUER** ca. 40.000 h



ALTES
LEUCHTMITTEL



LED'S



MAGNET-
HALTERUNG



HIER GEHTS ZUM
PRODUKTVIDEO 

QR-Code scannen oder eintippen:
[dotlux.de/produkte/quick-fix/](https://www.dotlux.de/produkte/quick-fix/)



10 W

ABMESSUNGEN	Ø 120 mm, 35 mm
NETTO-LICHTSTROM	1.200 lm
EFFIZIENZ	120 lm/W
NETTO-LISTENPREIS	18,99 €

FARBTEMPERATUR	ARTIKEL-NR.
3.000 K / warmweiß	3376-030170
4.000 K / neutralweiß	3377-040170



16 W

ABMESSUNGEN	Ø 180 mm, 35 mm
NETTO-LICHTSTROM	1.900 lm
EFFIZIENZ	119 lm/W
NETTO-LISTENPREIS	28,99 €

FARBTEMPERATUR	ARTIKEL-NR.
3.000 K / warmweiß	3378-030170
4.000 K / neutralweiß	3379-040170



24 W

ABMESSUNGEN	Ø 240 mm, 35 mm
NETTO-LICHTSTROM	2.800 lm
EFFIZIENZ	117 lm/W
NETTO-LISTENPREIS	44,90 €

FARBTEMPERATUR	ARTIKEL-NR.
3.000 K / warmweiß	3380-030170
4.000 K / neutralweiß	3381-040170

- Universelles LED-Leuchtmittel mit integriertem Treiber für den einfachen und schnellen Wechsel von allen konventionellen Leuchtmitteln in Decken- und Wandleuchten.
- Spezielllinsen mit 170° Abstrahlwinkel sorgen für absolut schattenfreie Lichtverteilung
- Integrierter Notlichtbaustein 4 W mit separatem Netzteil
- Zusätzliche Löcher ermöglichen eine Montage auf nichtmagnetischem Untergrund
- Sicherer Halt des Moduls durch Neodym-Magnete



PROLINE QUICK-FIX^{exit}

ARTIKEL-NR.	3487
ABMESSUNGEN	Ø 180 mm, 68 mm
ANSCHLUSSKABEL	15 cm für 16 W separater Treiber mit 15 cm offenen Enden
FARBTEMPERATUR	3.000 K / warmweiß
FARBWIEDERGABEINDEX	Ra > 82
EINGANGSSPANNUNG	176 – 240 V AC/DC
NETTO-LICHTSTROM	1.900 lm Dauerhaft 450 lm Notbetrieb
LEISTUNGS-AUFNAHME	16 + 4 W
EFFIZIENZ	119 lm/W
TEMPERATURBEREICH	-40 °C bis +50 °C
L80/B10 25°C LEBENSDAUER	ca. 40.000 h
NETTO-LISTENPREIS	39,90 €



ALTES
LEUCHTMITTEL



LED'S



MAGNET-
HALTERUNG



Das separate Netzteil für Notbeleuchtung (4W) kann mittig mit dem Magneten auf dem Modul angebracht werden, oder daneben auf dem Leuchtenboden. Kann außerdem für Orientierungslicht genutzt werden (52 x 15 mm)



- Sensor-Nachrösteinheit mit Schnellanschlussklemmen für alle LED Wand- und Deckenleuchten bis 400 W
- Einstellbarer Radarsensor mit ON/OFF Funktion
Folgende Werte sind einfach über die Dip-Schalter stufenweise einstellbar:
 - Erfassungsbereich (bis zu 6m)
 - Tageslichtsensor
 - Leuchtdauer
- Zuverlässige und präzise Funktionsweise
- Einfache und schnelle Montage
- Halbkugelförmiger Erfassungsbereich



PROLINE SENSORmodul

ARTIKEL-NR.	3728-1
ABMESSUNGEN	81 x 37x 23 mm
EINGANGSSPANNUNG	220 – 240 V AC
AUSGANGSLEISTUNG	max. 400 W LED (mehrere Vorschaltgeräte möglich)
LEISTUNGS-AUFNAHME	< 0,5 W (Standby-Betrieb)
TEMPERATURBEREICH	-20°C bis +55°C
NETTO-LISTENPREIS	29,99 €



**PASSEND FÜR
ALLE
DOTLUX-
LEUCHTEN**
bis 400W



Abstrahlcharakter des Sensors:
Halbkugelförmig in Leuchtrichtung



Sensormodul in Kombination mit dem QUICK-FIXplus 16 W.

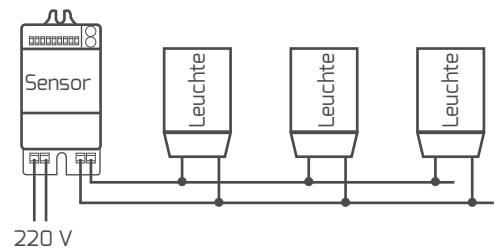

- Universelles LED-Leuchtmittel zum einfachen und schnellen Wechseln von Glühbirnen in bestehenden Decken- und Wandleuchten
- Speziallinsen mit 170° Abstrahlwinkel sorgen für absolut schattenfreie Lichtverteilung
- volle Flexibilität durch externes Netzteil



PROLINE QUICK-FIXadapt

ABDECKUNG	Polycarbonat
ABMESSUNGEN	Ø 248 mm x 22 mm
FARBWIEDERGABEINDEX	Ra > 82
BETRIEBSSPANNUNG	35 – 38 V DC
BETRIEBSSTROM	500 mA
LEISTUNG LED-MODUL	max. 20 W
TEMPERATURBEREICH	-20 bis +40 °C
L70/B10 25°C LEBENSDAUER	ca. 40.000 h
NETTO-LISTENPREIS	28,99 €



Netzteilabh.

ALTES LEUCHTMITTEL



LED'S



MAGNET-HALTERUNG



FARBTEMPERATUR	NETTO-LICHTSTROM	EFFIZIENZ	ARTIKEL-NR.
3.000 K / warmweiß	2.600 lm	108 lm/W	4857-030170
4.000 K / neutralweiß	2.670 lm	111 lm/W	4858-040170

Wird ohne Netzteil geliefert.



PASSENDE NETZTEILE MIT MAGNET FÜR **QUICK-FIX**adapt

Die angegebene Leistung in der Tabelle entspricht der Leistungsaufnahme aus der Kombination von Downlight und Netzteil.

DIMMBAR	LEISTUNG INKL. VORSCHALTGERÄT	ABMESSUNGEN	ZENTRALBATTERIE	NETTO-LISTENPREIS	ARTIKEL-NR.
Nein	20 W	115 x 40 x 43 mm	geeignet	28,99 €	4936
Phasen An-/Abschnitt	24 W	121 x 45 x 20 mm	nicht geeignet	34,90 €	4937
DALI vorkonfektioniert / 1 – 10V	19/24 W*	106 x 68 x 30 mm	geeignet	59,90 €	4938
CASAMBI CASAMBI	12 – 24 W	147 x 44 x 30 mm	nicht geeignet	89,90 €	4989-M

*Einstellbar am Netzteil

PASSENDE NETZTEILE MIT MAGNET FÜR **QUICK-FIX**adapt INKL. SENSOR

SENSOR	LEISTUNG INKL. VORSCHALTGERÄT	ABMESSUNGEN	ZENTRALBATTERIE	NETTO-LISTENPREIS	ARTIKEL-NR.
Radar	24 W	82 x 27 mm	nicht geeignet	59,90 €	4940

- Drei verschiedene Sensorfunktionen möglich
 1. On/Off-Funktion auf 100% Leuchtkraft über Sensor, anschließend 0% Leuchtkraft
 2. On/Off-Funktion auf 100% Leuchtkraft über Sensor mit einstellbarer Nachleuchtdauer
 3. Dauerhafte Grundhelligkeit (10% / 25%) mit zusätzlicher On/Off-Funktion auf 100% Leuchtkraft über Sensor mit einstellbarer Nachleuchtdauer
- Darüberhinaus sind folgende Werte stufenweise einstellbar:
 - Reichweitenbereich (bis 6m)
 - Tageslichtsensor
 - Leuchtdauer
 - Nachleuchtdauer

- Eine Artikelnummer - drei Lichtfarben durch COLORselect einstellbar
- Einstellbare Leistung: 15W, 20W oder 25W wählbar
- Ideal für Büroarbeitsplätze, da UGR-Wert <19
- Grundplatte EASYbase mit montagefreundlichem Bajonettverschluss
- Werkzeuglose Schnellanschlussklemme (durchverdrahtbar mit integrierter Zugentlastung)
- Spritzwassergeschütztes Gehäusedesign (IP54 frontseitig)
- Für Zentralbatterie geeignet



PROLINE CIRCLEugr-top



ABMESSUNGEN	128 mm, Ø 209 mm
FARBTEMPERATUR	3.000 K / warmweiß 4.000 K / neutralweiß 5.700 K / tageslichtweiß
FARBWIEDERGABEINDEX	Ra > 82
EINGANGSSPANNUNG	110 – 240 V AC 176 – 276 V DC
NETTO-LICHTSTROM	1.430 – 2.450 lm
LEISTUNGS-AUFNAHME	15 W / 20 W / 25 W
EFFIZIENZ	max. 98 lm/W
TEMPERATURBEREICH	-20 °C bis +45 °C
L80/B10 25°C LEBENSDAUER	ca. 50.000 h
NETTO-LISTENPREIS	119,00 €



FARBE	ARTIKEL-NR.
schwarz, RAL 9005	4366-0FW090
weiß, RAL 9003	4365-0FW090



HIER GEHTS ZUM
PRODUKTVIDEO 

QR-Code scannen oder eintippen:
dotlux.de/produkte/circleugr-top/

CIRCLEugr Einbaustrahler im gleichen Design erhältlich (siehe Inhaltsverzeichnis).

- Beschichteter Aluminiumrahmen für Aufputz-Montage
- Klares, lineares Design
- Integriertes Netzteil
- Gute Farbwiedergabe (Ra > 80)
- Geeignet für Zentralbatterie

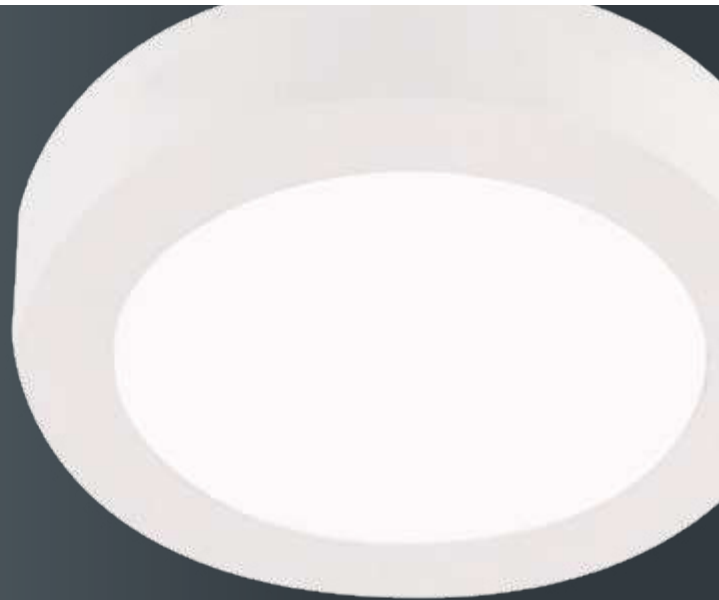

ECOLINE TOP



FARBTEMPERATUR	3.000 K / warmweiß 4.000 K / neutralweiß
FARBWIEDERGABEINDEX	Ra > 82
EINGANGSSPANNUNG	176 – 240 V AC/DC
LEISTUNGS-AUFNAHME	18 W
TEMPERATURBEREICH	-40 °C bis +50 °C
L70/B10 25°C LEBENSDAUER	ca. 40.000 h
NETTO-LISTENPREIS	43,90 €



HIER GEHTS ZUM PRODUKTVIDEO 

QR-Code scannen oder eintippen:
dotlux.de/produkte/top/



TOPround

ABMESSUNGEN	Ø 255 mm, 40 mm
GEWICHT	0,63 kg
NETTO-LICHTSTROM	max. 1.490 lm
EFFIZIENZ	83 lm/W

FARBE	ARTIKEL-NR.
weiß, RAL 9003	2528-1FW120
schwarz, RAL 9017	4633-0FW120



TOPsquare

ABMESSUNGEN	225 x 225 x 40 mm
GEWICHT	0,75 kg
NETTO-LICHTSTROM	max. 1.490 lm
EFFIZIENZ	83 lm/W

FARBE	ARTIKEL-NR.
weiß, RAL 9003	2529-1FW120
schwarz, RAL 9017	4634-0FW120

- Eine Artikelnummer - drei Lichtfarben durch COLORselect einstellbar
- Noch schnellere Montage durch speziell entwickelte Grundplatte mit vormontiertem Netzteil
- Massives, pulverbeschichtetes Metallgehäuse
- Größere Lichtfläche durch dünneren Rahmen
- Ermüdungsfreies Arbeiten durch flimmerfreies Licht
- Anschluss über Schnellanschlussklemme
- Geeignet für HCL (HCL-Netzteil und Steuerung notwendig)



PROLINE PANELbig



ABDECKUNG	gefrostet
FARBTEMPERATUR	3.000 K / warmweiß 4.000 K / neutralweiß 5.700 K / tageslichtweiß
FARBWIEDERGABEINDEX	Ra > 92
EINGANGSSPANNUNG	220 – 240 V AC
TEMPERATURBEREICH	-20°C bis +50°C
L80/B10 25°C LEBENSDAUER	ca. 50.000 h



OPTIONALE NETZTEILE

PANELbig wird ab Werk immer mit einem nicht dimmbaren Netzteil ausgeliefert. Jedoch kann dies in ein dimmbares Netzteil getauscht werden.

ARTIKEL-NR.	4259
DIMMFUNKTION	DALI
NETTO-LISTENPREIS	46,90 €
ARTIKEL-NR.	4260
DIMMFUNKTION	1 – 10 V
NETTO-LISTENPREIS	35,90 €
ARTIKEL-NR.	4258
DIMMFUNKTION	Phasenan- / abschnitt
NETTO-LISTENPREIS	43,90 €
ARTIKEL-NR.	4989
DIMMFUNKTION	dimmbar CASAMBI
LEISTUNGS-AUFNAHME	10 – 38 W einstellbar
NETTO-LISTENPREIS	89,90 €

DOTLUX TIPP

Möchten Sie das PANELbig mit unserem HCL-System betreiben, benötigen Sie je PANELbig z. B. das Netzteil Artikel-Nr. 4184-900 (219,00 €).



HIER GEHTS ZUM
PRODUKTVIDEO



QR-Code scannen oder eintippen:
dotlux.de/produkte/panelbig



400 mm

ABMESSUNGEN	LEISTUNGS-AUFNAHME	NETTO-LICHT-STROM	EFFIZIENZ	NETTO-LISTENPREIS	ARTIKEL-NR.
400 x 400 x 48 mm	32 W	max. 2.500 lm	78 lm/W	159,00 €	4468-0FW120



600 mm

ABMESSUNGEN	LEISTUNGS-AUFNAHME	NETTO-LICHT-STROM	EFFIZIENZ	NETTO-LISTENPREIS	ARTIKEL-NR.
600 x 600 x 48 mm	38 W	max. 3.180 lm	84 lm/W	199,00 €	3402-0FW120

- Austauschbare LED-Module mit schraubenlosem Schnellverschluss
- Kabeleinführung an der Rück- und Stirnseite möglich
- Massives, pulverbeschichtetes Metallgehäuse
- Ermüdungsfreies Arbeiten durch flimmerfreies Licht
- Größeres Gehäuse überdeckt ausgetauschte Leuchten und erspart ggf. Malerarbeiten
- Anschluss über Leuchtenklemme

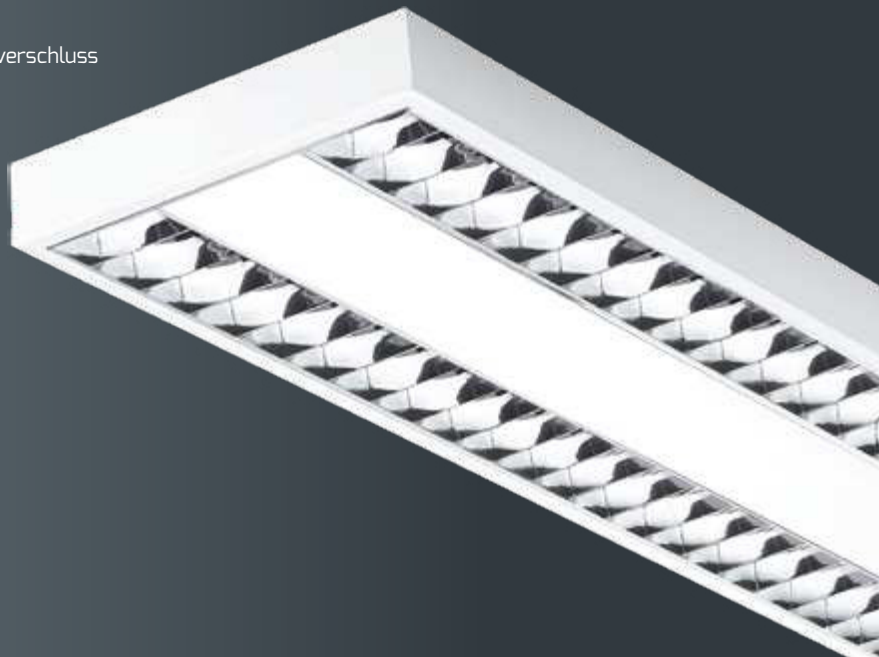

PROLINE GRIDlong



ABDECKUNG	Raster
FARBTEMPERATUR	4.000 K / neutralweiß
FARBWIEDERGABEINDEX	Ra > 82
EFFIZIENZ	92 lm / W
EINGANGSSPANNUNG	220 – 240 V AC
TEMPERATURBEREICH	-25°C bis +50 °C
L80/B10 25°C LEBENSDAUER	ca. 50.000 h



PASSENDES ZUBEHÖR

MONTAGESET MIT 2 M Y-SEILABHÄNGUNG INKL. SILBER-TRANSPARENTEM STROMKABEL

ARTIKEL-NR. 3401

NETTO-LISTENPREIS 29,99 €



ABMESSUNGEN	LEISTUNGS-AUFNAHME	NETTO-LICHTSTROM	NETTO-LISTENPREIS	ARTIKEL-NR.
1.500 x 190 x 56 mm	38 W	3.500 lm	249,00 €	3395-040090



ABMESSUNGEN	LEISTUNGS-AUFNAHME	NETTO-LICHTSTROM	NETTO-LISTENPREIS	ARTIKEL-NR.
1.500 x 295 x 56 mm	38 W / 43 W / 46 W / 50 W	3.500 lm / 4.000 lm / 4.240 lm / 4.600 lm	269,00 €	3394-040090



PANELS

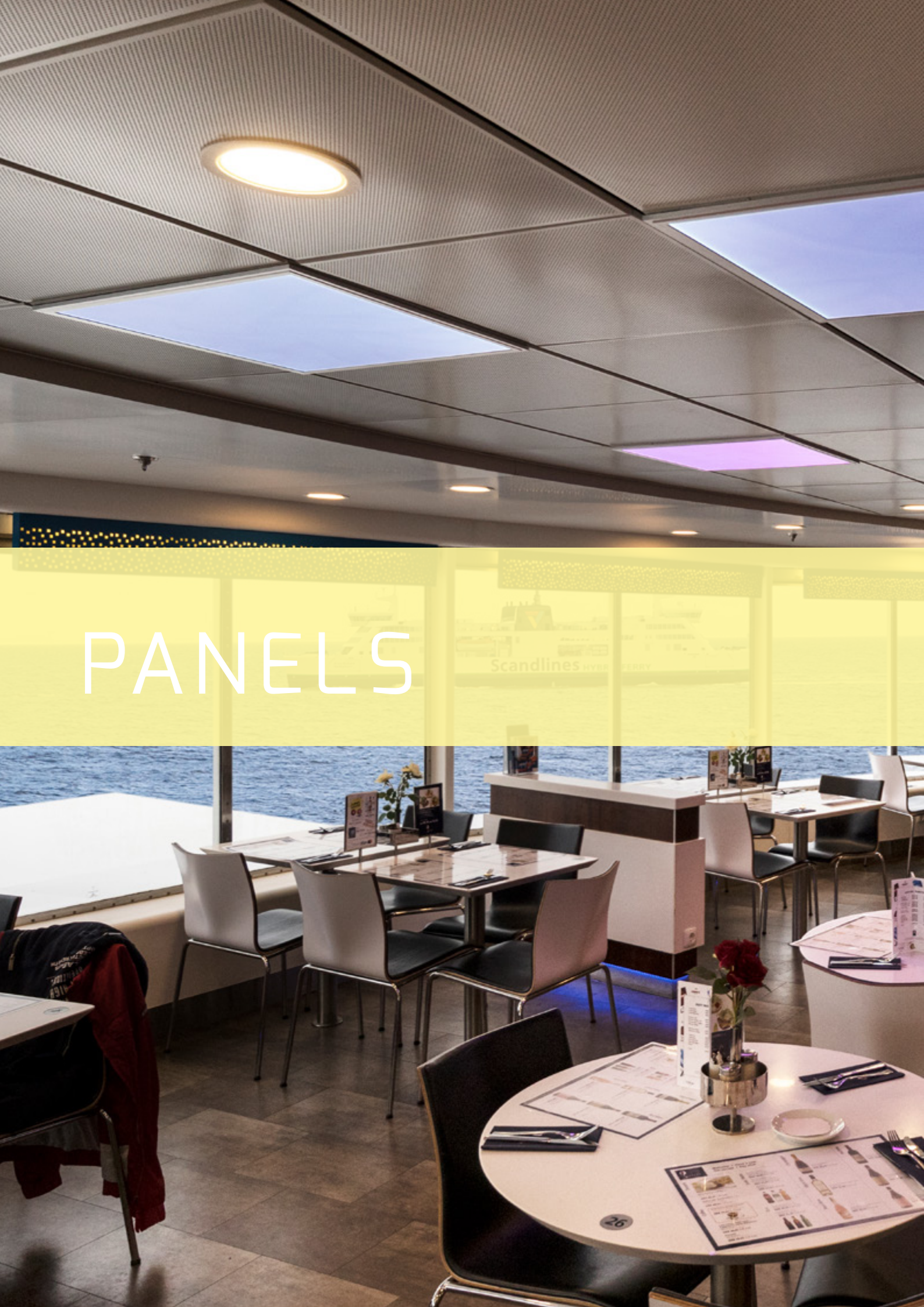



M/F Schleswig-Holstein

Interpretation der
Baujahr
Länge in
Tonnage
Maximale Kapazität

© 2010 M/F Schleswig-Holstein



Human Centric Lighting ist die natürlichste Form von künstlichem Licht, denn es bildet den Verlauf des natürlichen Tageslichts nach, den wir von Natur aus gewohnt sind. Durch die Anpassung des Lichts an unseren Tagesverlauf kann heute wissenschaftlich die positive Wirkung eindeutig belegt werden.

Human Centric Lighting Zahlen und Fakten



UMSATZSTEIGERUNG
im Durchschnitt
+25%



FEHLTAGE
von Mitarbeitern
-35 %



WOHLBEFINDEN
der Mitarbeiter
+21 %



**HIER GEHTS ZUM
ERKLÄRVIDEO** 
QR-Code scannen oder eintippen:
dotlux.de/produkte/hcl

Produkte mit der Funktion
Human Centric Lighting
erkennen Sie an folgendem Icon:



**PASSEN SIE IHR LICHT AUF IHRE BEDÜRFNISSE AN.
IN NUR 3 SCHRITTEN:**



STEP 1

WÄHLEN SIE IHR STEUERUNGSPAKET

HCLcct-manuell: FARBTEMPERATURSTEUERUNG IM MANUELL MODUS

- Farbtemperatursteuerung und Dimmung über einen handelsüblichen Lichttaster



BENÖTIGTES HCL STEUERGERÄT
ARTIKEL-NR. 4181
NETTO-LISTENPREIS 199,00 €

BENÖTIGTER DOPPELTASTER



BEISPIEL
 Nicht bei DOTLUX erhältlich

FÜR BIS ZU
32 LEUCHTEN



HCLclock: FARBTEMPERATURSTEUERUNG IM AUTOMATIK MODUS + MANUELL MODUS

- Automatische Steuerung von Farbtemperatur und Helligkeit über frei programmierbare Lichtkurve
- Automatische Ein- und Ausschaltzeiten des Lichtes
- Simulation des Tagesverlaufs der Sonne
- Farbtemperatursteuerung und Dimmung über einen handelsüblichen Lichttaster
- Optional kann ein Bewegungs- und Helligkeitssensor mit eingebunden werden (siehe Zubehör)



HCL STEUERGERÄT ZEITGESTEUERT
ARTIKEL-NR. 4182
NETTO-LISTENPREIS 199,00 €



LICHTMANAGEMENTSYSTEM
ARTIKEL-NR. 4183
NETTO-LISTENPREIS 129,00 €



BENÖTIGTER DOPPELTASTER



BEISPIEL
 Nicht bei DOTLUX erhältlich

FÜR BIS ZU
16 LEUCHTEN



HCLplus: FARBTEMPERATURSTEUERUNG IM AUTOMATIK MODUS + MANUELL MODUS + TOUCH-BEDIENOBERFLÄCHE

- Automatische Steuerung von Farbtemperatur und Helligkeit über frei programmierbare Lichtkurve
- Automatische Ein- und Ausschaltzeiten des Lichtes
- Simulation des Tagesverlaufs der Sonne
- Komplettsteuerung über Touchpanel mit HCL Bedienoberfläche
- Optional kann ein Bewegungs- und Helligkeitssensor mit eingebunden werden (siehe Zubehör)



HCL STEUERGERÄT ZEITGESTEUERT
ARTIKEL-NR. 4182
NETTO-LISTENPREIS 199,00 €



TOUCH-CONTROLLER
ARTIKEL-NR. 4179
NETTO-LISTENPREIS 459,00 €



OPTIONALER DOPPELTASTER



BEISPIEL
 Nicht bei DOTLUX erhältlich

FÜR BIS ZU
16 LEUCHTEN



STEP 2

WÄHLEN SIE IHRE HCL-LEUCHE



FLATfrost

ARTIKEL-NR.	LEISTUNGS-AUFNAHME	NETTO-LISTENPREIS
1807-1FW120	36 W	89,90 €
3571-1FW120	36 W	99,90 €

FLATugr

ARTIKEL-NR.	LEISTUNGS-AUFNAHME	NETTO-LISTENPREIS
1808-1FW120	36 W	99,90 €
1809-1FW120	36 W	109,00 €

CIRCLE



ARTIKEL-NR.	LEISTUNGS-AUFNAHME	NETTO-LISTENPREIS
2826-0FW120	10 W	54,90 €
2827-0FW120	18 W	64,90 €
2828-0FW120	26 W	89,90 €

PANELbig



ARTIKEL-NR.	LEISTUNGS-AUFNAHME	NETTO-LISTENPREIS
4468-0FW120	32 W	159,00 €
3402-0FW120	38 W	199,00 €

STEP 3

WÄHLEN SIE DAS PASSENDE NETZTEIL

Wählen Sie das passende Netzteil anhand der oben angegebenen Leistungsaufnahme aus. Hat die gewählte Leuchte z. B. 26 W so verwenden Sie das Netzteil 4184-700.



ABMESSUNGEN	135 x 75 x 21 mm
MAX. AUSGANGSLEISTUNG	60 W
EINGANGSSPANNUNG	220 – 240 V AC
AUSGANGSSPANNUNG	10 – 33 V DC
AUSGANGSSTECKER	4-polig HCL Ready
NETTO-LISTENPREIS	129,00 €

	PASSEND FÜR LEISTUNGS-AUFNAHME HCL-LEUCHE	
BETRIEBS-STROM	ARTIKEL-NR.	
300 mA	10 W	4184-300
500 mA	18 W	4184-500
700 mA	26 W	4184-700
900 mA	32/36/38 W	4184-900

ABSCHLUSS: ZUBEHÖR

Haben Sie ein individuelles Projekt, wofür Sie ein DALI DT 8 Netzteil benötigen? Fragen Sie uns einfach nach dem passenden Treiber.



EXTENDER	
ARTIKEL-NR.	4261
NETTO-LISTENPREIS	199,00 €

Erweitert das System um 16 Leuchten (max. 64 Leuchten möglich).

Maximal sind 3 Extender pro Paket möglich.



ANWESENHEITS-/HELLIGKEITSSENSOR	
ARTIKEL-NR.	4180
NETTO-LISTENPREIS	279,00 €

FUNKSTEUERUNG CASAMBI

STEP 1

WÄHLEN SIE IHR STEUERUNGSPAKET



Sie können nun wählen über welches Endgerät Sie die CASAMBI Steuerung nutzen möchten: PC, Tablet oder Smartphone.



WAS IST CASAMBI?

- Funksteuerung auf Bluetooth Technologie basierend
- Leuchtensteuerung per Smartphone und Tablet
- Problemloser Aufbau eines Mesh Netzwerks in welchem alle Geräte miteinander verbunden sind und untereinander kommunizieren können
- Personalisierung Ihres Lichtes

VORTEILE:

- Bis zu 127 Leuchten in einem Netzwerk
- Keine zusätzlichen Kabel notwendig
- Keine Zentraleinheit erforderlich, jedes Modul ist Sender und Empfänger
- Funkreichweite 30-50m, erweitert sich von Leuchte zu Leuchte
- Ideal zur Nachrüstung
- Reduzierung der Projektkosten

ANWENDUNG - CASAMBI APP

Die Casambi App arbeitet als eine der Benutzeroberflächen in einer Casambi Lichtsteuerungslösung, als Inbetriebnahmetool und als Remote-Gateway. Die Casambi App funktioniert sowohl mit iOS als auch mit Android Geräten für Smartphones, Tablets und Smartwatches. Die App ist für jeden Endbenutzer kostenlos zum Download verfügbar.



STEP 2

WÄHLEN SIE IHRE HCL-LEUCHTE



FLATfrost

ARTIKEL-NR.	LEISTUNGS-AUFNAHME	NETTO-LISTENPREIS
1807-1FW120	36 W	89,90 €
3571-1FW120	36 W	99,90 €

FLATugr

ARTIKEL-NR.	LEISTUNGS-AUFNAHME	NETTO-LISTENPREIS
1808-1FW120	36 W	99,90 €
1809-1FW120	36 W	109,00 €

CIRCLE



ARTIKEL-NR.	LEISTUNGS-AUFNAHME	NETTO-LISTENPREIS
2826-0FW120	10 W	54,90 €
2827-0FW120	18 W	64,90 €
2828-0FW120	26 W	89,90 €

PANELbig



ARTIKEL-NR.	LEISTUNGS-AUFNAHME	NETTO-LISTENPREIS
4468-0FW120	32 W	159,00 €
3402-0FW120	38 W	199,00 €

STEP 3

WÄHLEN SIE DAS PASSENDE NETZTEIL

Wählen Sie das passende Netzteil anhand der oben angegebenen Leistungsaufnahme aus. Hat die gewählte Leuchte z. B. 26 W so verwenden Sie das Netzteil 4941-700.

- Unabhängiger, dimmbarer Zweikanal CASAMBI LED-Treiber
- Baut automatisch ein drahtloses Kommunikationsnetzwerk mit bis zu 127 Knoten auf
- Dimmbereich von 1 – 100% mit Amplitudendimmung
- Geeignet für DC Eingangsspannung und Notlichtbeleuchtungsanlagen gemäß EN50172
- Zugentlastung mit der Möglichkeit der Durchgangsverdrahtung
- Tunable White Anwendungen
- Für mehrfarbige Leuchtensteuerung



ABMESSUNGEN	215 x 70 x 31 mm
MAX. AUSGANGSLEISTUNG	38 W
EINGANGSSPANNUNG	176 – 240 V AC/DC
AUSGANGSSPANNUNG	20 – 50 V DC
AUSGANGSSTECKER	4-polig HCL Ready
NETTO-LISTENPREIS	169,00 €

BETRIEBS-STROM	PASSEND FÜR LEISTUNGS-AUFNAHME HCL-LEUCHTE		ARTIKEL-NR.
	10 W	18 W	
350 mA	10 W	18 W	4941-350
500 mA	18 W	26 W	4941-500
700 mA	26 W	32/36/38 W	4941-700
950 mA	32/36/38 W		4941-950

Auch Single Color CASAMBI Treiber für LED Panels finden Sie auf der Seite 158.

- Hervorragendes Preis-Leistungs-Verhältnis durch Backlight Bauform
- Blendfreie, homogene und schattenfreie Lichtverteilung
- Ermüdungsfreies Arbeiten durch flimmerfreies Licht
- Bessere Kontrastwiedergabe bei sehr guter Farbwiedergabe und konstanter Farbtemperatur
- Weißer Rahmen und Anschlusskabel mit Steckverbinder
- LM80 zertifizierte LED's
- Verschiedene Leistungsstufen durch unterschiedliche Netzteile



FLAT

GEHÄUSE	Aluminium. RAL 9016
ABDECKUNG	satiniert
FARBTEMPERATUR	4.000 K / neutralweiß
BETRIEBSSPANNUNG	30 – 42 V DC
BETRIEBSSTROM	950 mA bei FLATeco 1050mA bei FLATevo
LEISTUNGS-AUFNAHME	max. 40 W
TEMPERATURBEREICH	-20 °C bis +45 °C
L70/B50 25°C LEBENSDAUER	ca. 50.000 h



Netzteilabh.

KOMPATIBEL MIT
AKKU-KITexit (3923-1)
NOTBELEUCHTUNG

STANDARD NETZTEIL

38 W, NICHT DIMMBAR

ARTIKEL-NR. **2840-1**

NETTO-LISTENPREIS 21,99 €



ZUBEHÖR

**FEDERCLIPSE FÜR TROCKENBAUDECKEN
ZUM ANSCHRAUBEN**
4er Set

ARTIKEL-NR. **3864**

NETTO-LISTENPREIS 15,99 €

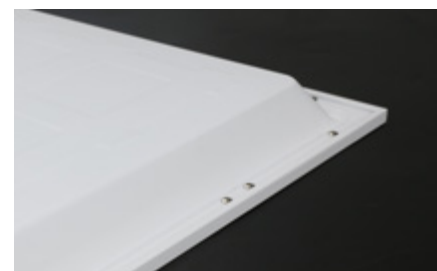

Backlight-Technologie in robuster Bauweise



PROLINE FLATevo

A++

5 JAHRE
DOTLUX
GARANTIE

- Glatter Nano-Diffusor ermöglicht eine blendfreie Lichtverteilung

BILDSCHIRM-
ARBEITSPLATZ
**UGR
<19**

DOTLUX
PANEL-HIGHLIGHT
**120
lm/W**

NETTO-LICHTSTROM	ABMESSUNGEN	FARBWIEDER- GABEINDEX	EFFIZIENZ	NETTO- LISTENPREIS	ARTIKEL-NR.
max. 4.800 lm	620 x 620 x 30 mm	Ra > 82	max. 120 lm/W	59,90 €	4826-040120

LEISTUNGSBEISPIELE
ABH. VON NETZTEIL
40W bei 1050 mA
36W bei 950 mA
27W bei 700 mA
20W bei 500 mA
14W bei 350 mA

ECOLINE FLATeco

3 JAHRE
DOTLUX
GARANTIE

NETTO-LICHTSTROM	ABMESSUNGEN	FARBWIEDER- GABEINDEX	EFFIZIENZ	NETTO- LISTENPREIS	ARTIKEL-NR.
max. 3.550 lm	595 x 595 x 30 mm	Ra > 80	max. 87 lm/W	39,90 €	3665-140120 A

NETTO-LICHTSTROM	ABMESSUNGEN	FARBWIEDER- GABEINDEX	EFFIZIENZ	NETTO- LISTENPREIS	ARTIKEL-NR.
max. 4.000 lm	595 x 595 x 32 mm	Ra > 82	max. 100 lm/W	44,90 €	3665-240120 A+
max. 4.000 lm	620 x 620 x 32 mm	Ra > 82	max. 100 lm/W	49,90 €	3616-340120 A+

BILDSCHIRM-
ARBEITSPLATZ
**UGR
<19**

LEISTUNGSBEISPIELE
ABH. VON NETZTEIL
40 W bei 950 mA
30 W bei 700 mA
21 W bei 500 mA
15 W bei 350 mA

- Niedrig bestromte LED's in Verbindung mit großflächiger, rückseitiger Kühlung garantieren eine lange Lebensdauer der LED und in der Folge geringe Wartungskosten
- 3-Step MacAdam Binning – Konstante Farbtemperatur aller Leuchten
- Leistungsstufen durch unterschiedliche Netzteile



PROLINE FLAT

GEHÄUSE	Aluminium. RAL 9016
ABDECKUNG	satiniert
FARBTEMPERATUR	3.000 K 4.000 K 5.700 K
FARBWIEDERGABEINDEX	Ra > 92
BETRIEBSSPANNUNG	30 – 42 V DC
BETRIEBSTROM	max. 950 mA
LEISTUNG LED-MODUL	36 W
TEMPERATURBEREICH	-20°C bis +45 °C
L80/B10 25°C LEBENSDAUER	ca. 50.000 h



STANDARD NETZTEIL

38 W, NICHT DIMMBAR
ARTIKEL-NR. 2840-1
NETTO-LISTENPREIS 21,99 €



Größenvergleich der Paneele

HIER GEHTS ZUM PRODUKTVIDEO
 QR-Code scannen oder eintippen:
dotlux.de/produkte/flat/



Sidelight-Technologie, ultra flache Bauweise

KOMPATIBEL MIT
AKKU-KITexit (3923-1)
NOTBELEUCHTUNG

FLATfrost

ABMESSUNGEN	NETTO-LICHTSTROM	EFFIZIENZ	NETTO-LISTENPREIS	ARTIKEL-NR.
620 x 620 x 9 mm	max. 4.000 lm	max. 112 lm/W	89,90 €	1807-1FW120
1.195 x 295 x 9 mm	max. 4.000 lm	max. 112 lm/W	99,90 €	3571-1FW120

LEISTUNGSBEISPIELE
ABH. VON NETZTEIL

40 W bei 950 mA
30 W bei 700 mA
21 W bei 500 mA
15 W bei 350 mA

FLATugr

- Microprisma-Diffusor ermöglicht eine blendfreie Lichtverteilung



Mikroprisma-Diffusor

ABMESSUNGEN	NETTO-LICHTSTROM	EFFIZIENZ	NETTO-LISTENPREIS	ARTIKEL-NR.
620 x 620 x 9 mm	max. 3.900 lm	max. 107 lm/W	99,90 €	1808-1FW120
1.195 x 295 x 9 mm	max. 3.900 lm	max. 107 lm/W	109,00 €	1809-1FW120

LEISTUNGSBEISPIELE
ABH. VON NETZTEIL

40 W bei 950 mA
30 W bei 700 mA
21 W bei 500 mA
15 W bei 350 mA

MONTAGEZUBEHÖR FÜR PANELS



Y-SEILABHÄNGUNG
Set aus 2 Seilen

ARTIKEL-NR.	2838-2
SEILLÄNGE	100 cm
NETTO-LISTENPREIS	16,99 €



STECKSYSTEM WAND- UND DECKENMONTAGE
Aufbauhöhe 50 mm, RAL 9003

ARTIKEL-NR.	2039
ABMESSUNGEN	620 x 620 mm
NETTO-LISTENPREIS	69,90 €

ARTIKEL-NR.	2036
ABMESSUNGEN	1.195 x 295 mm
NETTO-LISTENPREIS	89,90 €



FEDERCLIPS FÜR TROCKENBAUDECKEN
4er Set

ARTIKEL-NR.	3864
NETTO-LISTENPREIS	15,99 €



EINBAURAHMEN TROCKENBAUDECKEN
Werkzeuglose Montage, Einbautiefe 12 mm

ARTIKEL-NR.	2037
ABMESSUNGEN	620 x 620 mm
EINBAUÖFFNUNG	635 x 635 x 12 mm
NETTO-LISTENPREIS	79,90 €

ARTIKEL-NR.	2047
ABMESSUNGEN	1.195 x 295 mm
EINBAUÖFFNUNG	1.210 x 310 x 12 mm
NETTO-LISTENPREIS	84,90 €



NETZTEILE PASSEND ZU ALLEN PANELS FLAT

Alle Panels und Netzteile sind untereinander kompatibel.

	LEISTUNG LEUCHE INKL. NETZTEIL	KONSTANTSTROM	ABMESSUNGEN	FLIMMER- FREI	ZENTRAL- BATTERIE	NETTO- LISTENPREIS	ARTIKEL- NR.
Nicht dimmbar	30 W	700 mA	135 x 36 x 25 mm	ja	geeignet	21,99 €	3573-1
	38 W	950 mA	115 x 43 x 29 mm	ja	nein	21,99 €	2840-1
	40 W	950 mA	145 x 45 x 32 mm	nein	nein	14,99 €	3618-1
Phasenab-/ anschnitt	15 W	350 mA	121 x 45 x 20 mm	nein	nein	32,90 €	3140
	20 W	500 mA	121 x 45 x 20 mm	nein	nein	33,90 €	3139
	30 W	700 mA	165 x 40 x 30 mm	nein	nein	43,90 €	3138
	40 W	950 mA	165 x 40 x 30 mm	nein	nein	43,90 €	4258
Dimmung über Lichtschalter	30 W	700 mA	175 x 42 x 24 mm	nein	nein	37,90 €	3369-2
	44 W	1.050 mA	175 x 42 x 24 mm	nein	nein	39,90 €	3368-2
DALI / Push	40 W	950 mA	99 x 67 x 24 mm	ja	geeignet	46,90 €	4259
DALI-2 / Push	15 W	350 mA	208 x 79 x 30 mm	ja	geeignet	54,90 €	4786-350
	20 W	500 mA	208 x 79 x 30 mm	ja	geeignet	54,90 €	4786-500
	30 W	700 mA	208 x 79 x 30 mm	ja	geeignet	54,90 €	4786-700
	40 W	900 mA	208 x 79 x 30 mm	ja	geeignet	54,90 €	4785-950
	1 – 10 V	40 W	900 mA	99 x 67 x 24 mm	ja	geeignet	35,90 €
CASAMBI	12 – 44 W	300 – 1.050 mA	147 x 44 x 30 mm	ja	geeignet	89,90 €	4989

5 JAHRE DOTLUX GARANTIE
5 Jahre Garantie auf alle Netzteile
Ausnahme Artikel-Nr. **3618-1**: 3 Jahre Garantie



SKYLIGHT

Individualisierbare Lichtdeckenmodule mit stylischen Motiven!

Gestalten Sie Ihre Deckenmodule individuell. Die Lichtdeckenmodule sind für alle Rasterdecken geeignet und können auch bei bestehenden Lichtdecken schnell und einfach nachgerüstet werden. Um ein optimales Ergebnis gewährleisten zu können, verwenden Sie das LED-Panel FLAT Artikel-Nr. 1807-0FW120 mit der Einstellung Tageslicht 5.700 K.

PREIS PRO DECKENMODUL *99,90 €

DOTLUX TIPP

Sie möchten Ihr eigenes Motiv verwenden?
Mit der passenden Auflösung Ihres Bildes ist auch das ganz einfach möglich. Preise entnehmen Sie dem Bestellformular.

Fragen Sie uns - wir produzieren für Sie kundenspezifische Lösungen! info@dotlux.de

* Ist Ihr Deckenbild z. B. 2 x 3 Rasterdeckenfelder groß, müssen Sie mit 6 Deckenmodulen kalkulieren. Individuelle Fertigung nach Bestellung.

MOTIVE

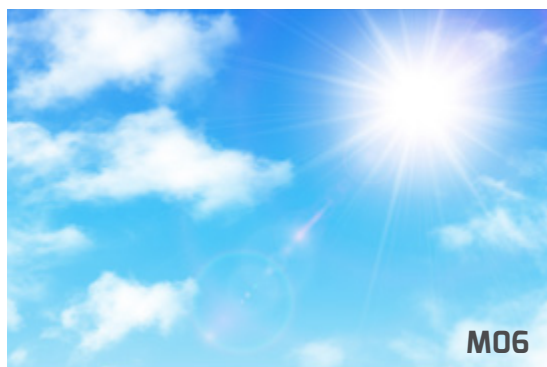



So bestellen Sie richtig:

Nachdem Sie bestellt haben, erhalten Sie einen Entwurf zur Freigabe.

Bestellnummer:

M01-02030620

Wählen Sie aus
einem der 6
Motive aus
(Motiv1= M01)

Größe der
Rasterdecke in mm
0595/0620/1195

3 Anzahl Panels
in der Länge

Anzahl Panels
in der Breite **2**

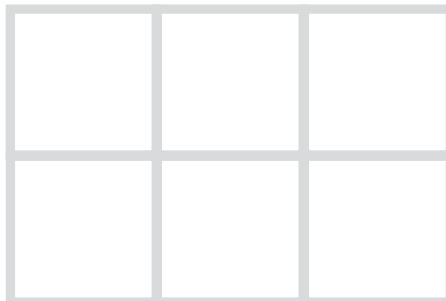



**HIER GEHTS ZUM
BESTELLFORMULAR** 

QR-Code scannen oder eintippen:
https://dotlux.de/wp-content/uploads/SKYLIGHT_Bestellformular.pdf

Bei dem Bestellnummerbeispiel
(M01-02030620) erhalten Sie eine
Aufteilung wie hier dargestellt:

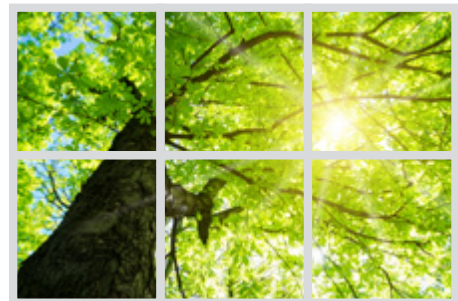

Die maximale Rasteraufteilung beträgt 3 x 4 Panels. Bei einer höheren Rasteraufteilung kann keine scharfe Darstellung garantiert werden. Die Auflösung des Fotos bei Wunschmotiven muss bei einer Größe von 4.000 x 5.000 px min. 300 ppi betragen.

- Passend für flächenbündigen Einbau in abgehängten Rasterdecken 620 x 620 mm
- Austauschbare LED-Module mit schraubenlosem Schnellverschluss
- Massives, pulverbeschichtetes Metallgehäuse
- Ermüdungsfreies Arbeiten durch flimmerfreies Licht
- Anschluss über Leuchtenklemme oder vormontierten WAGO-Linect-Stecker
- Geeignet für Zentralbatterie



PROLINE SOFT

ABMESSUNGEN	620 x 620 x 110 mm
FARBTEMPERATUR	4.000 K / neutralweiß
FARBWIEDERGABEINDEX	Ra > 82
EINGANGSSPANNUNG	110 – 240 V AC/DC
LEISTUNGS-AUFNAHME	38 W
TEMPERATURBEREICH	-25°C bis +50 °C
L80/B10 25°C LEBENSDAUER	ca. 50.000 h



LED-Modul mit schraubenlosem Schnellverschluss



ABDECKUNG	EFFIZIENZ	NETTO-LICHTSTROM	NETTO-LISTENPREIS	ARTIKEL-NR.
Raster	96 lm / W	3.650 lm	159,00 €	3483-040120
gefrostet	101 lm / W	3.850 lm	155,00 €	3484-040120



**HIER GEHTS ZUM
PRODUKTVIDEO**

QR-Code scannen oder eintippen:
dotlux.de/produkte/soft/



ERFOLG
HAT DREI
BUCHSTABEN
TUN





BÜROLEUCHTEN





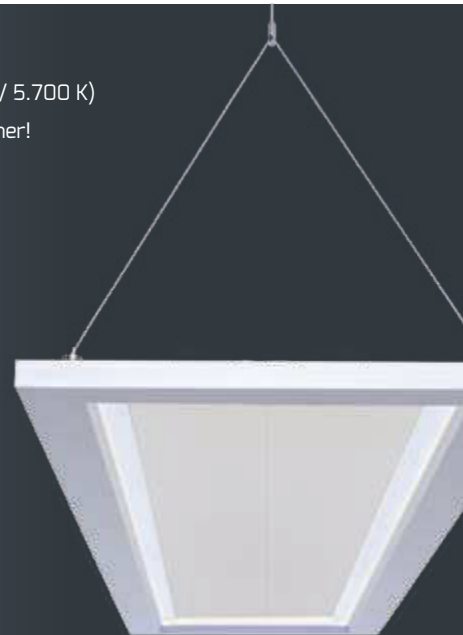

- Eine Artikelnummer - drei Lichtfarben durch COLORselect einstellbar (Lichtfarbe: 3.000 K / 4.000 K / 5.700 K)
- Integrierte 3-Stufen-Dimmfunktion (auch deaktivierbar) über den Lichtschalter ohne separaten Dimmer!
 - 100% Licht Anschalten
 - 50% Licht Aus-/Anschalten
 - 10% Licht Aus-/An-/Aus-/Anschalten
- Integriertes Netzteil erspart die Montage eines Stromanschlusskastens (inkl. Baldachin)
- Wartungsfreundliches Design durch ein leicht auswechselbares Netzteil
- Blendfreie, homogene und schattenfreie Lichtverteilung durch 3-Schicht-Glasdiffusor UGR < 19
- Bessere Kontrastwiedergabe bei sehr guter Farbwiedergabe und konstanter Farbtemperatur (3-Step MacAdam Binning)
- inkl. transparentem, 3-adrigem Kabel und Seilabhängung 1,5 m

PROLINE OFFICE

ARTIKEL-NR.	3304-0FW120
ABMESSUNGEN	1.200 x 300 x 23 mm
SEILLÄNGE PENDEL	1.500 mm
FARBTEMPERATUR	3.000 K / warmweiß 4.000 K / neutralweiß 5.700 K / tageslichtweiß
FARBWIEDERGABEINDEX	Ra > 82
EINGANGSSPANNUNG	220 – 240 V AC
NETTO-LICHTSTROM	max. 5.670 lm
LEISTUNGS-AUFNAHME	54 W
EFFIZIENZ	max. 105 lm / W
TEMPERATURBEREICH	-20°C bis +50°C
L80/B10 25°C LEBENSDAUER	ca. 50.000 h
NETTO-LISTENPREIS	499,00 €



ZUBEHÖR

4 m STAHLSEIL FÜR HOHE DECKEN

ARTIKEL-NR. 3304-Abhängeseil4m

NETTO-LISTENPREIS 11,99 € / Stück

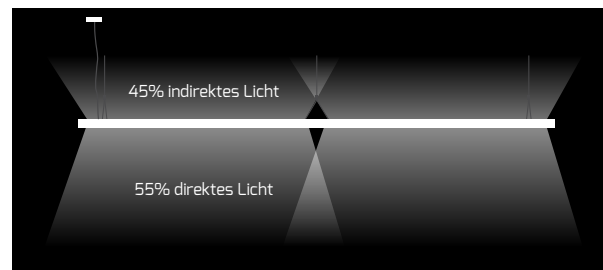

„SEAMLESS-CONNECT“ ermöglicht die nahtlose Montage mehrerer OFFICE Büroleuchten mit nur einer Stromzufuhr!





- Extrem blendfreie Lichtverteilung UGR<6 und leicht zu reinigende Oberseite
- IA-Technologie mit flimmerfreiem Licht erzeugt ein schöneres Raumgefühl und ermöglicht ermüdungsfreies Arbeiten
- Beste Kontrastwiedergabe bei sehr guter Farbwiedergabe und konstanter Farbtemperatur (3-Step MacAdam Binning)
- Vier verschiedene Betriebsmodi einstellbar:
 1. Anwesenheitssensor aktiv (dimmt die Leuchte nach 10 Minuten Abwesenheit auf 30% Helligkeit und deaktiviert die Leuchte nach weiteren 10 Minuten)
 2. Tageslichtsensor/Konstantlichtfunktion aktiv (speichert automatisch die eingestellte Helligkeit und passt Sie dem Tageslichtniveau an)
 3. Anwesenheitssensor + Tageslichtsensor (beide Sensoren aktiv)
 4. Beide Sensoren deaktiviert
- 1,5 m Anschlusskabel

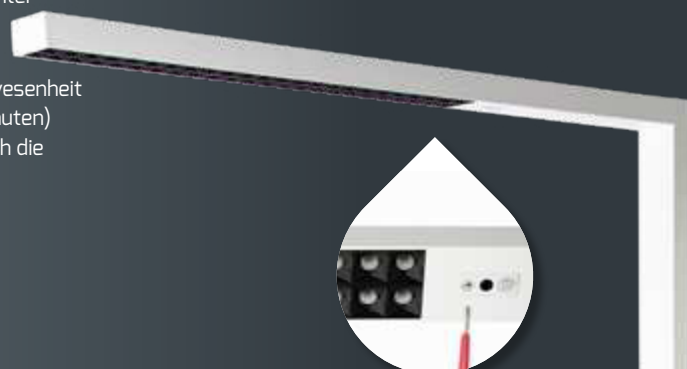

Betriebsmodus
einfach
einstellbar

HIGHLINE STYLEbutler

ARTIKEL-NR.	4277-040050
ABMESSUNGEN FUSS	225 x 500 x 12 mm
ABMESSUNGEN LEUCHE	1.950 x 1.056 x 64 mm
ABMESSUNGEN HÖHE	1.950 mm
GEHÄUSE	Aluminium, weiß RAL9003
GEWICHT	11,25 kg
SENSOR	Anwesenheitssensor
FARBTEMPERATUR	4.000 K / neutralweiß
FARBWIEDERGABEINDEX	Ra > 82
EINGANGSSPANNUNG	110 - 240 V AC 176 - 276 V DC
NETTO-LICHTSTROM	10.400 lm
LEISTUNGS-AUFNAHME	80 W
EFFIZIENZ	130 lm/W
TEMPERATURBEREICH	-20 °C bis +45 °C
L80/B10 25°C LEBENSDAUER	ca. 50.000 h
NETTO-LISTENPREIS	949,00 €



Touch-Sensor zur stufenlosen
Regulierung der Helligkeit - Direktes
und indirektes Licht getrennt einstellbar

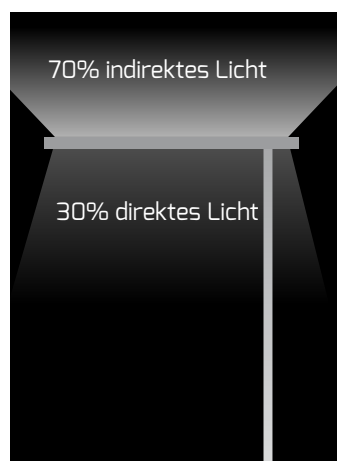

HIER GEHTS ZUM
PRODUKTVIDEO 
QR-Code scannen oder eintippen:
dotlux.de/produkte/stylebutler/



- Extrem blendfreie Lichtverteilung UGR<6 und leicht zu reinigende Oberseite
- IA-Technologie mit flimmerfreiem Licht erzeugt ein schöneres Raumgefühl und ermöglicht ermüdungsfreies Arbeiten
- Beste Kontrastwiedergabe bei sehr guter Farbwiedergabe und konstanter Farbtemperatur (3-Step MacAdam Binning)
- Anschluss über hochwertigen Alu-Guss-Baldachin mit Schnellanschlussklemmen
- Integriertes Netzteil erspart die Montage eines Stromanschlusskastens

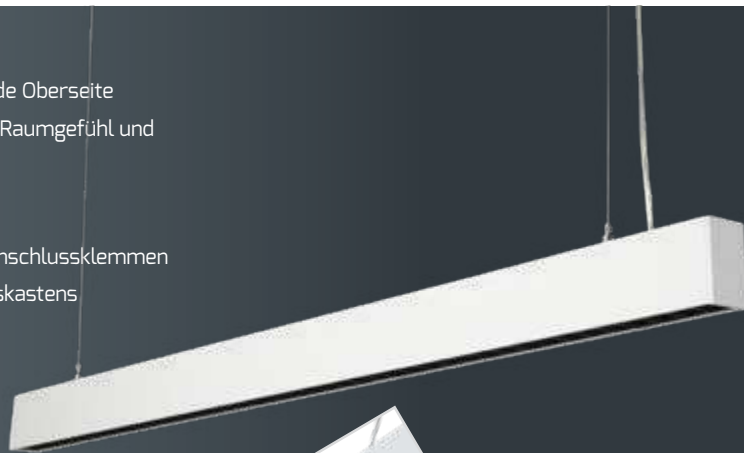

Spezieller Doppelreflektor für höchste Entblendung

HIGHLINE STYLEfree



ARTIKEL-NR.	4310-040050
ABMESSUNGEN LEUCHE	1.171 x 38 x 66 mm
SEILLÄNGE PENDEL	1.500 mm
GEHÄUSE	Aluminium, weiß RAL9003
GEWICHT	2,5 kg
LAMPEN / LICHTBAND	max. 10
FARBTEMPERATUR	4.000 K / neutralweiß
FARBWIEDERGABEINDEX	Ra > 82
EINGANGSSPANNUNG	110 – 240 V AC 176 – 276 V DC
NETTO-LICHTSTROM	6.500 lm
LEISTUNGS-AUFNAHME	50 W
EFFIZIENZ	130 lm/W
TEMPERATURBEREICH	-20 °C bis +45 °C
L80/B10 25°C LEBENSDAUER	ca. 50.000 h
NETTO-LISTENPREIS	399,00 €

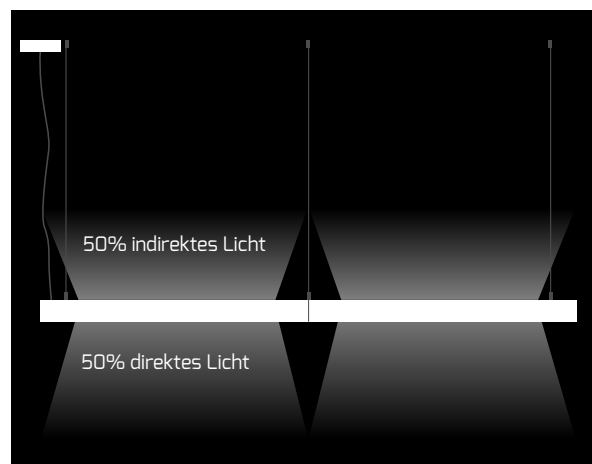

„SEAMLESS-CONNECT“ ermöglicht die nahtlose Montage mehrerer **STYLEfree** Büroleuchten mit nur einer Stromzufuhr. (Benötigtes Montagematerial inklusive)



HIER GEHTS ZUM
PRODUKTVIDEO 
QR-Code scannen oder eintippen:
dotlux.de/produkte/style/

- Extrem blendfreie Lichtverteilung UGR<6 und leicht zu reinigende Oberseite
- IA-Technologie mit flimmerfreiem Licht erzeugt ein schöneres Raumgefühl und ermöglicht ermüdungsfreies Arbeiten
- Beste Kontrastwiedergabe bei sehr guter Farbwiedergabe und konstanter Farbtemperatur (3-Step MacAdam Binning)
- Vier verschiedene Betriebsmodi einstellbar:
 1. Anwesenheitssensor aktiv (dimmt die Leuchte nach 10 Minuten Abwesenheit auf 30% Helligkeit und deaktiviert die Leuchte nach weiteren 10 Minuten)
 2. Tageslichtsensor/Konstantlichtfunktion aktiv (speichert automatisch die eingestellte Helligkeit und passt sie dem Tageslichtniveau an)
 3. Anwesenheitssensor + Tageslichtsensor (beide Sensoren aktiv)
 4. Beide Sensoren deaktiviert
- 1,5 m Anschlusskabel



Betriebsmodus einfach einstellbar

HIGHLINE STYLEdesk



ARTIKEL-NR.	4332-040050
ABMESSUNGEN LEUCHTE	1.056 x 64 x 1.200 mm
GEHÄUSE	Aluminium, weiß RAL9003
GEWICHT	5 kg
FARBTEMPERATUR	4.000 K / neutralweiß
FARBWIEDERGABEINDEX	Ra > 82
EINGANGSSPANNUNG	110 – 240 V AC 176 – 276 V DC
NETTO-LICHTSTROM	10.400 lm
LEISTUNGS-AUFNAHME	80 W
EFFIZIENZ	130 lm/W
TEMPERATURBEREICH	-20 °C bis +45 °C
L80/B10 25°C LEBENSDAUER	ca. 50.000 h
NETTO-LISTENPREIS	849,00 €



Touch-Sensor zur stufenlosen Regulierung der Helligkeit - Direktes und indirektes Licht separat einstellbar



Massiver Fuß mit großem Einstellbereich auch für dicke Tischplatten geeignet, ohne Bohren!



- Blendfreie, homogene und schattenfreie Lichtverteilung / glatte Oberseite
- Optimierte Lichtverteilung mit direktem und indirektem Lichtanteil
- Bessere Kontrastwiedergabe bei sehr guter Farbwiedergabe und konstanter Farbtemperatur (3-Step MacAdam Binning)
- Ermüdungsfreies Arbeiten durch flimmerfreies Licht und UGR < 19 für Bildschirmarbeitsplätze
- Geeignet für Zentralbatterie

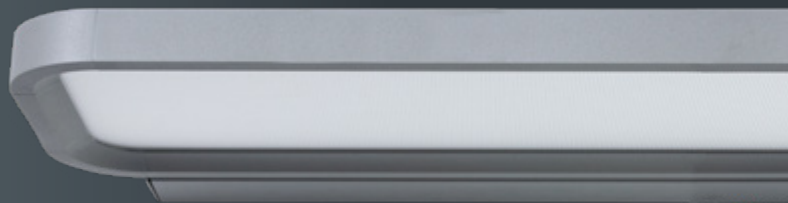

PROLINE STUDIO

GEHÄUSE	Aluminium, silbergrau RAL 9006
FARBTEMPERATUR	4.000 K
FARBWIEDERGABEINDEX	Ra > 82
EINGANGSSPANNUNG	110 – 240 V AC 176 – 276 V DC
EFFIZIENZ	110 lm/W
TEMPERATURBEREICH	-20 °C bis +45 °C
L80/B10 25°C LEBENSDAUER	ca. 50.000 h



HIER GEHTS ZUM
PRODUKTVIDEO 

QR-Code scannen oder eintippen:
dotlux.de/produkte/studio/



STUDIOwall

ABMESSUNGEN 611 x 267 x 30 mm

NETTO-LICHTSTROM 4.400 lm

LEISTUNGS-AUFNAHME 40 W

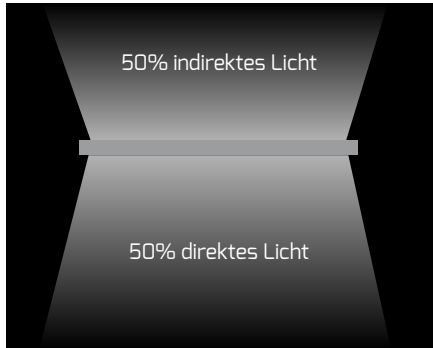

DIMMBAR	NETTO-LISTENPREIS	ARTIKEL-NR.
0 – 10 V	269,00 €	3850-040110
DALI	299,00 €	3851-040110



STUDIOfree

- Integrierter Treiber im Deckenanschlusskasten

ABMESSUNGEN 1.200 x 260 x 30 mm

SEILLÄNGE PENDEL ca. 1.500 mm

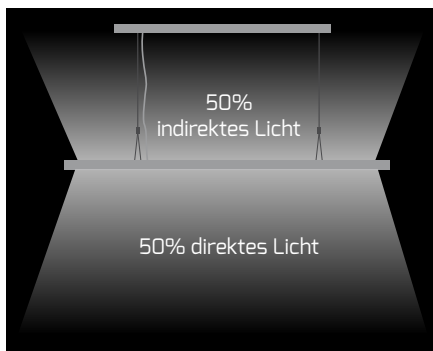

DIMMBAR	LEISTUNGS-AUFNAHME	NETTO-LICHTSTROM	NETTO-LISTENPREIS	ARTIKEL-NR.
0 – 10 V	40 – 60 W	max. 6.600 lm	399,00 €	3673-040240
DALI	47 – 80 W	max. 8.800 lm	449,00 €	3674-040240

- Integrierter Anwesenheitssensor aktiviert/dimmt die Leuchte nach 10 Minuten auf 30% Helligkeit und deaktiviert die Leuchte nach weiteren 10 Minuten
- Blendfreie, homogene und schattenfreie Lichtverteilung / glatte Oberseite
- Bessere Kontrastwiedergabe bei sehr guter Farbwiedergabe und konstanter Farbtemperatur (3-Step MacAdam Binning)
- 1,5 m Anschlusskabel
- Geeignet für Zentralbatterie
- Die flimmerfreie Lichtwiedergabe sorgt für ein optimales Sehvermögen, schont die Augen für ein ermüdungsfreies Arbeiten und schafft eine angenehme Atmosphäre in Büros, Tagungsräumen und Hotels.



PROLINE STUDIO

GEHÄUSE	Aluminium
SENSOR	Anwesenheitssensor (deaktivierbar)
FARBWIEDERGABEINDEX	Ra > 82
LEISTUNGS-AUFNAHME	80 W
EINGANGSSPANNUNG	110 - 240 V AC 176 - 276 V DC
TEMPERATURBEREICH	-20 °C bis +50 °C
L80/B10 25°C LEBENSDAUER	ca. 50.000 h

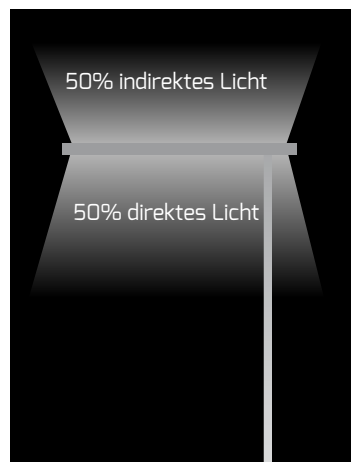

Touch-Sensor zur stufenlosen Regulierung der Helligkeit direkt an der Leuchte.

Anwesenheitssensor



Touch-Sensor zur stufenlosen Regulierung der Helligkeit



STUDIOdesk



ABMESSUNGEN	610 x 310 x 1.200 mm
GEWICHT	7 kg
NETTO-LISTENPREIS	599,00 €

FARBE	FARBTEMPERATUR	NETTO-LICHTSTROM	EFFIZIENZ	ARTIKEL-NR.
silber, RAL 9006	3.000 K / warmweiß	8.360 lm	105 lm/W	4331-130240
silber, RAL 9006	4.000 K / neutralweiß	8.800 lm	110 lm/W	4331-040240



Massiver Fuß mit großem Einstellbereich auch für dicke Tischplatten geeignet



STUDIObutler



ABMESSUNGEN	1.950 x 310 x 610 mm
GEWICHT	15,2 kg
NETTO-LISTENPREIS	649,00 €

FARBE	FARBTEMPERATUR	NETTO-LICHTSTROM	EFFIZIENZ	ARTIKEL-NR.
silber, RAL 9006	3.000 K / warmweiß	8.360 lm	105 lm/W	3542-330240
silber, RAL 9006	4.000 K / neutralweiß	8.800 lm	110 lm/W	3542-240240
weiß, RAL 9003	4.000 K / neutralweiß	8.800 lm	110 lm/W	4859-040240
schwarz, RAL 7021	4.000 K / neutralweiß	8.800 lm	110 lm/W	4996-040240

- Aluminiumgehäuse in RAL9006 aus der Serie "STUDIO" mit schwerem H-Stahlfuß
- Integrierter Anwesenheitssensor aktiviert/dimmt die Leuchte nach 10 Minuten auf 30% Helligkeit und deaktiviert die Leuchte nach weiteren 10 Minuten
- Blendfreie, homogene und schattenfreie Lichtverteilung / glatte Oberseite
- Bessere Kontrastwiedergabe bei sehr guter Farbwiedergabe und konstanter Farbtemperatur (3-Step MacAdam Binning)
- Ermüdungsfreies Arbeiten durch flimmerfreies Licht und UGR < 19 für Bildschirmarbeitsplätze
- 1,5 m Anschlusskabel
- Geeignet für Zentralbatterie

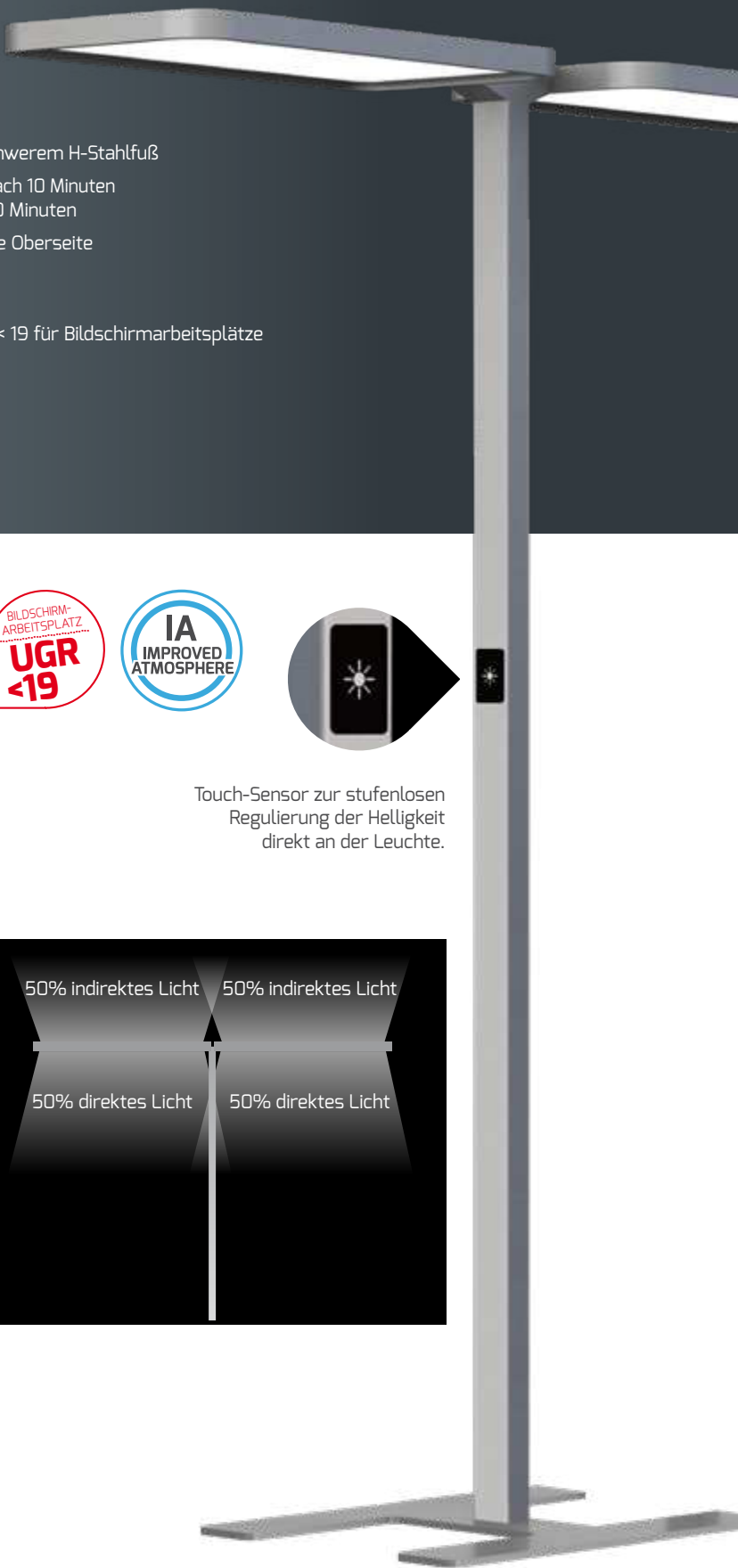

PROLINE STUDIObutler-duo



Touch-Sensor zur stufenlosen Regulierung der Helligkeit direkt an der Leuchte.

ARTIKEL-NR.	3737-040240
GEHÄUSE	RAL 9006, grau
ABMESSUNGEN FUSS	380 x 500 x 12 mm
ABMESSUNGEN LEUCHE	1.240 x 425 x 36 mm
ABMESSUNGEN HÖHE	1.960 mm
GEWICHT	23,6 kg
SENSOR	Anwesenheitssensor
FARBTEMPERATUR	4.000 K / neutralweiß
FARBWIEDERGABEINDEX	Ra > 82
EINGANGSSPANNUNG	110 – 240 V AC 176 – 276 V DC
NETTO-LICHTSTROM	17.600 lm
LEISTUNGS-AUFNAHME	2 x 80 W
EFFIZIENZ	110 lm/W
TEMPERATURBEREICH	-20 °C bis +45 °C
L80/B10 25°C LEBENSDAUER	ca. 50.000 h
NETTO-LISTENPREIS	1.049,00 €

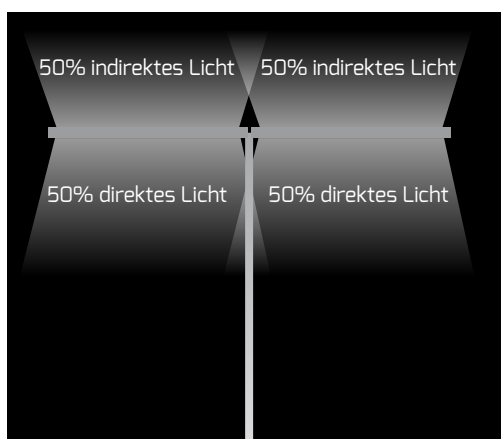

- Hochwertiges Aluminiumgehäuse mit massiven U-Stahlfuß
- IA-Technologie mit flimmerfreiem Licht erzeugt ein schöneres Raumgefühl und ermöglicht ermüdungsfreies Arbeiten
- Beste Kontrastwiedergabe bei sehr guter Farbwiedergabe und konstanter Farbtemperatur (3-Step MacAdam Binning)
- Blendfreie, homogene und schattenfreie Lichtverteilung / glatte Oberseite
- Hoher indirekter Lichtanteil von 65% verbessert die Entblendung und gibt ein schöneres Raumgefühl
- Vier verschiedene Betriebsmodi einstellbar:
 1. Anwesenheitssensor aktiv (dimmt die Leuchte nach 10 Minuten Abwesenheit auf 30% Helligkeit und deaktiviert die Leuchte nach weiteren 10 Minuten)
 2. Tageslichtsensor/Konstantlichtfunktion aktiv (speichert Automatisch die eingestellte Helligkeit und passt Sie dem Tageslichtniveau an)
 3. Anwesenheitssensor + Tageslichtsensor (Beide Sensoren aktiv)
 4. Beide Sensoren deaktiviert
- 1,5 m Anschlusskabel



Betriebsmodus einfach einstellbar



Touch-Sensor zur stufenlosen Regulierung der Helligkeit und Lichtfarbe direkt an der Leuchte. Direktes und indirektes Licht getrennt einstellbar

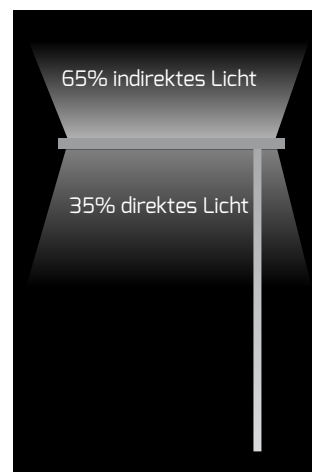

HIGHLINE MASTER



ARTIKEL-NR.	3874-040120
ABMESSUNGEN FUSS	380 x 500 x 12 mm
ABMESSUNGEN LEUCHE	620 x 430 x 36 mm
ABMESSUNGEN HÖHE	1.950 mm
GEWICHT	17,1 kg
SENSOR	Anwesenheitssensor
FARBTEMPERATUR	3.000 K – 6.000 K
FARBWIEDERGABEINDEX	Ra > 82
EINGANGSSPANNUNG	110 – 240 V AC 176 – 276 V DC
NETTO-LICHTSTROM	max. 12.000 lm
LEISTUNGS-AUFNAHME	100 W
EFFIZIENZ	120 lm/W
TEMPERATURBEREICH	-20 °C bis +45 °C
L80/B10 25°C LEBENSDAUER	ca. 50.000 h
NETTO-LISTENPREIS	1.390,00 €



HIER GEHTS ZUM PRODUKTVIDEO
 QR-Code scannen oder eintippen:
dotlux.de/produkte/master/

- Metall-/Aluminiumgehäuse in RAL9006 mit schwerem U-Stahlfuß
- Manueller Dreh-Dimmer ohne Sensorik
- Blendfreie, homogene und schattenfreie Lichtverteilung / glatte Oberseite
- Bessere Kontrastwiedergabe bei sehr guter Farbwiedergabe und konstanter Farbtemperatur (3-Step MacAdam Binning)
- Ermüdungsfreies Arbeiten durch flimmerfreies Licht und UGR < 19 für Bildschirmarbeitsplätze
- 2,5 m Anschlusskabel
- Geeignet für Zentralbatterie



Drehregler für die Regulierung der Helligkeit mit Schaltfunktion

PROLINE ASSIST

ARTIKEL-NR.	3675-040240
ABMESSUNGEN FUSS	460 x 300 x 10 mm
ABMESSUNGEN LEUCHE	610 x 280 x 42 mm
ABMESSUNGEN HÖHE	1.950 mm
GEWICHT	16,7 kg
FARBTEMPERATUR	4.000 K / neutralweiß
FARBWIEDERGABEINDEX	Ra > 82
EINGANGSSPANNUNG	110 – 240 V AC 176 – 276 V DC
NETTO-LICHTSTROM	8.600 lm
LEISTUNGS-AUFNAHME	80 W
EFFIZIENZ	108 lm/W
TEMPERATURBEREICH	-20 °C bis +50 °C
L80/B10 25°C LEBENSDAUER	ca. 50.000 h
NETTO-LISTENPREIS	499,00 €

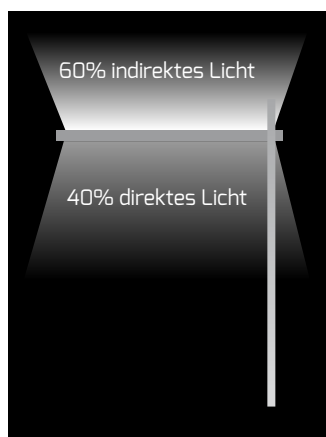

HIER GEHTS ZUM
PRODUKTVIDEO

QR-Code scannen oder eintippen:
dotlux.de/produkte/assist/





DOWNLIGHTS



ROY ROBSON

DIGEL

DIGEL

DIGEL

THE MODERN GENT

- Extra flaches Design ermöglicht den Einsatz auch bei schwierigen Einbauplätzen
- Stabile Montageklammern sorgen für sicheren Halt
- Schneller Austausch der Netzteile durch verriegelbare Steckverbinder
- Spritzwassergeschütztes Gehäusedesign (IP44)

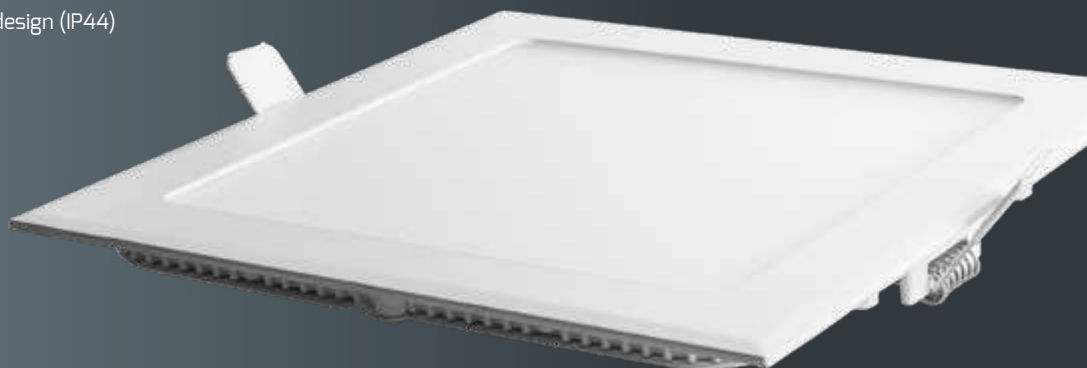

ECOLINE SQUAREip44



ARTIKEL-NR.	1963-0FW120
ABMESSUNGEN	225x 225 x 25 mm
EINBAUÖFFNUNG	210 x 210 mm
FARBTEMPERATUR	3.000 K / warmweiß 4.000 K / neutralweiß
FARBWIEDERGABEINDEX	Ra > 82
EINGANGSSPANNUNG	220 – 240 V AC
NETTO-LICHTSTROM	1.580 lm
LEISTUNGS-AUFNAHME	18 W
EFFIZIENZ	88 lm/W
TEMPERATURBEREICH	-40 °C bis +40 °C
L70/B10 25°C LEBENSDAUER	ca. 50.000 h
NETTO-LISTENPREIS	49,90 €



**HIER GEHTS ZUM
PRODUKTVIDEO** 
QR-Code scannen oder eintippen:
dotlux.de/produkte/squareip44/



Vorne



KOMPATIBEL MIT
AKKU-KITexit (3923-1)
NOTBELEUCHTUNG



FÜR ALLE ANWENDUNGEN DAS OPTIMALE LICHT!

Der Weltmarktführer Knauf Insulation vertraut auf das SQUAREip44 und bietet es standardisiert in Deckendämmplatten an. Mehr Infos unter: tektalan-lumax.de/

kNAUFINSULATION

Tektalan.
Lumax

- Spezieller Montagebügel ermöglicht den Einbau bei unterschiedlichsten Einbauöffnungen von 60 – 130 mm bzw. 60 – 260 mm mit nur einer Leuchte
- Extrem platzsparendes Design durch integriertes Vorschaltgerät



ECOLINE UNISIZE

FARBWIEDERGABEINDEX Ra > 80

EINGANGSSPANNUNG 220 – 240 V AC

TEMPERATURBEREICH -20 °C bis +40 °C

L70/B10 25°C LEBENSDAUER ca. 20.000 h



HIER GEHTS ZUM PRODUKTVIDEO

QR-Code scannen oder eintippen:
dotlux.de/produkte/unisize/



EIN MONTAGEBÜGEL FÜR ALLE ÖFFNUNGEN

Egal wie groß der Deckenausschnitt ist, mit der UNISIZE Lösung können Sie diesen weiter nutzen und die neue Leuchte als Anbauleuchte installieren.

HALB-EINBAUMONTAGE FÜR BESTEHENDE DECKENAUSSCHNITTE MIT MONTAGEKLAMMERN

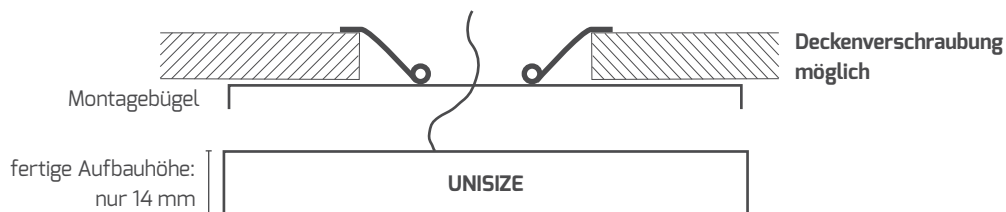



10 W

ABMESSUNGEN	Ø 164 mm / 14 mm
EINBAUÖFFNUNG	Ø 60 – 130 mm
NETTO-LISTENPREIS	21,99 €

FARBTEMPERATUR	NETTO-LICHT-STROM	EFFIZIENZ	ARTIKEL-NR.
3.000 K / warmweiß	1.010 lm	101 lm / W	4176-030120
4.000 K / neutralweiß	1.060 lm	106 lm / W	4176-040120



22 W

ABMESSUNGEN	Ø 290 mm / 14 mm
EINBAUÖFFNUNG	Ø 60 – 260 mm
NETTO-LISTENPREIS	39,90 €

FARBTEMPERATUR	NETTO-LICHT-STROM	EFFIZIENZ	ARTIKEL-NR.
3.000 K / warmweiß	2.200 lm	100 lm / W	4177-030120
4.000 K / neutralweiß	2.300 lm	105 lm / W	4177-040120



Justierbarer
Montagebügel

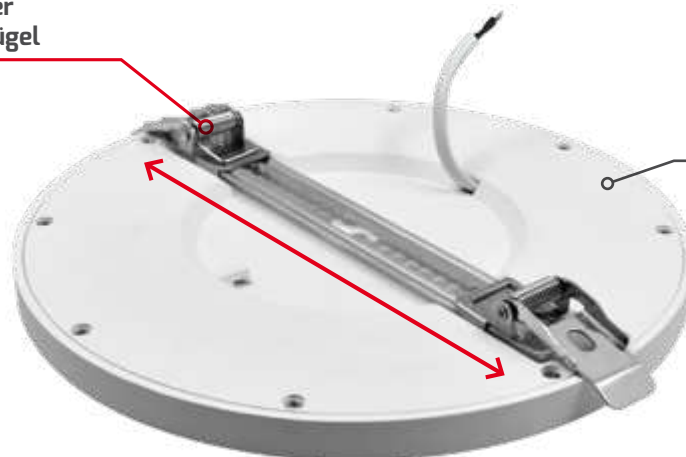

Ø 60 – 260 mm
22 W-Variante

- Eine Artikelnummer - drei Lichtfarben durch COLORselect einstellbar
- Dimmbar (Phasenab- und anschnitt)
- Spezieller Montagebügel ermöglicht den Einbau bei unterschiedlichen Einbauöffnungen
- Extrem platzsparendes Design durch integriertes Vorschaltgerät
- Gute Farbwiedergabe (Ra > 82)
- Einfache Montage von Zierringen durch integrierte Magnete möglich



PROLINE UNISIZEplus

FARBTEMPERATUR	3.000 K / warmweiß 4.000 K / neutralweiß 5.700 K / tageslichtweiß
FARBWIEDERGABEINDEX	Ra > 82
EINGANGSSPANNUNG	220 – 240 V AC
TEMPERATURBEREICH	-20 °C bis +40 °C
L70/B10 25°C LEBENSDAUER	ca. 35.000 h



LEISTUNGS-AUFNAHME	ABMESSUNGEN	EINBAUÖFFNUNG	NETTO-LICHT-STROM	EFFIZIENZ	NETTO-LISTENPREIS	ARTIKEL-NR.
12 W	Ø 164 mm / 15 mm	Ø 60 – 130 mm	960 lm	80 lm/W	39,90 €	4446-0FW120
18 W	Ø 217 mm / 15 mm	Ø 60 – 180 mm	1.440 lm	80 lm/W	49,90 €	4447-0FW120
24 W	Ø 290 mm / 15 mm	Ø 60 – 260 mm	2.200 lm	90 lm/W	69,90 €	4448-0FW120

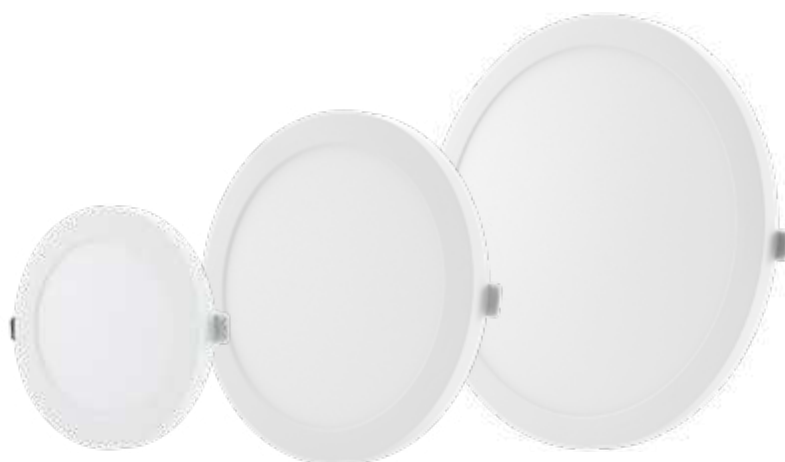

EIN MONTAGEBÜGEL FÜR ALLE ÖFFNUNGEN

Egal wie groß der Deckenausschnitt ist, mit der UNISIZE Lösung können Sie diesen weiter nutzen und die neue Leuchte als Anbauleuchte installieren.

UNISIZE - Die Lösung für das Ersetzen von bestehenden Einbauleuchten.

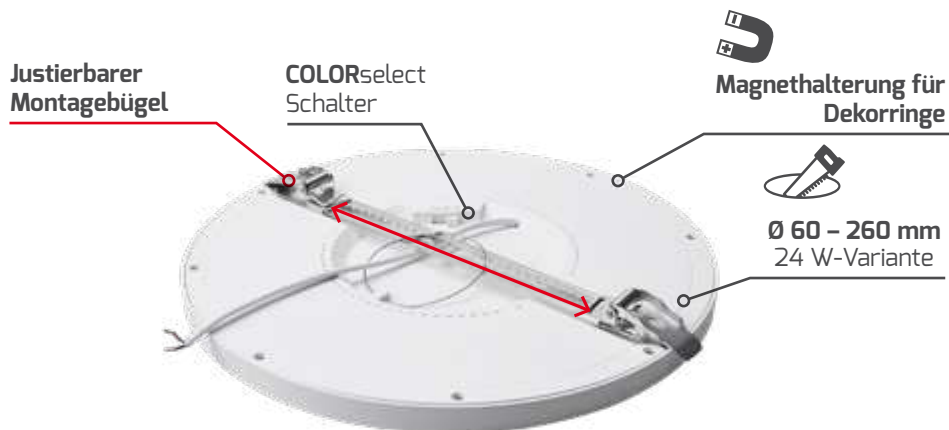
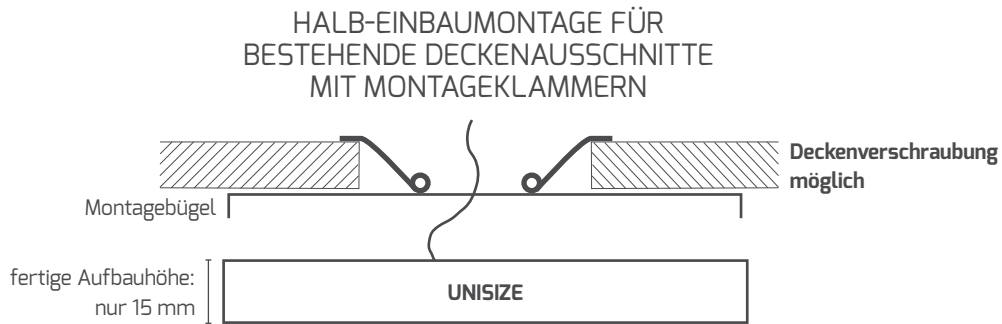

ZIERRINGE FÜR UNISIZEplus BITTE SEPARAT BESTELLEN!



VERCHROMT



SILBER GEBÜRSTET



SCHWARZ MATT

GRÖSSE	NETTO-LISTENPREIS	ARTIKEL-NR
Ø 166 mm	10,99 €	4459-1
Ø 219 mm	12,99 €	4459-2
Ø 293 mm	15,99 €	4459-3

NETTO-LISTENPREIS	ARTIKEL-NR
10,99 €	4450-1
12,99 €	4450-2
15,99 €	4450-3

NETTO-LISTENPREIS	ARTIKEL-NR
10,99 €	4449-1
12,99 €	4449-2
15,99 €	4449-3

- Randloses Leuchtdesign schafft ein einzigartiges Raumgefühl
- Eine Artikelnummer - drei Lichtfarben durch COLORselect einstellbar
- Lange Standzeiten durch Backlighttechnologie mit Aluminiumkernplatte
- Fertige Aufbauhöhe lediglich 19 mm
- Flexible Einbauöffnung durch Einstellbügel
- Gutes Thermomanagement

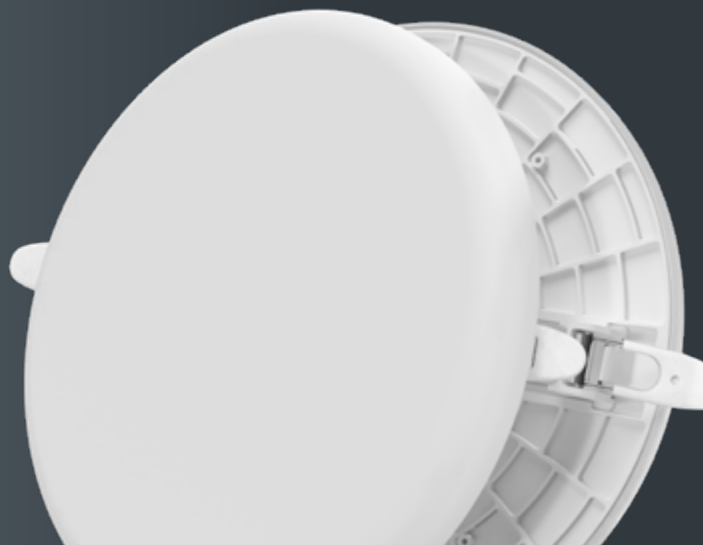

PROLINE UNISIZErimless

GEHÄUSE	Aluminium
ABDECKUNG	Polycarbonat, gefrostet
EINBAUÖFFNUNG	68 – 200 mm
FARBTEMPERATUR	3.000 K 4.000 K 5.700 K
FARBWIEDERGABEINDEX	Ra > 83
NETTO-LICHTSTROM	1.900 lm
LEISTUNGS-AUFNAHME	19 W mit Netzteil
EFFIZIENZ	100 lm/W
TEMPERATURBEREICH	-20 bis +40 °C
L80/B10 25°C LEBENSDAUER	ca. 40.000 h



Vorne

ZUBEHÖR

Für das UNISIZErimless ohne Netzteil bieten sich verschiedene Netzteile an. Somit ist volle Flexibilität garantiert.

Universalanschlusskabel für UNISIZErimless 4-polig
z. B. für HCL Anwendungen

ARTIKEL-NR.	4878
NETTO-LISTENPREIS	2,49 €



Justierbare
Montageklammern

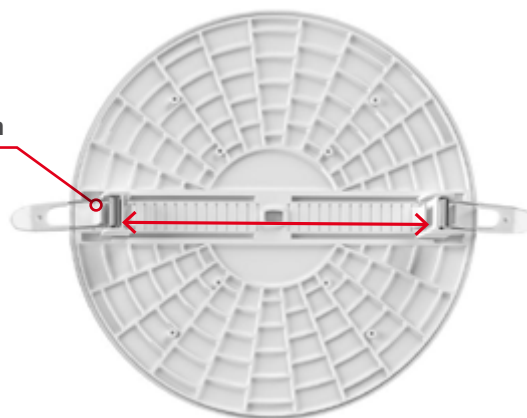

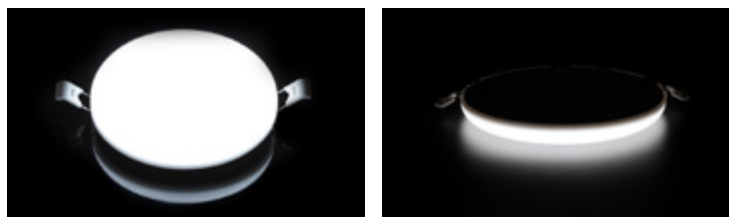
PROLINE UNISIZErimless-round

ABMESSUNGEN	GEWICHT
Ø 225 x 27 mm	0,5 kg

NETZTEIL	EINGANGSSPANNUNG	DIMMBAR	NETTO-LISTENPREIS	ARTIKEL-NR.
inkl. Netzteil	220 – 240 V AC	nicht dimmbar	44,90 €	4860-OFW150
ohne Netzteil	30 – 34 V DC / 500 mA	abh. von Netzteil	29,99 €	4862-OFW150

PROLINE UNISIZErimless-square

ABMESSUNGEN	GEWICHT
225 x 225 x 27 mm	0,6 kg

NETZTEIL	EINGANGSSPANNUNG	DIMMBAR	NETTO-LISTENPREIS	ARTIKEL-NR.
inkl. Netzteil	220 – 240 V AC	nicht dimmbar	44,90 €	4861-OFW150
ohne Netzteil	30 – 34 V DC / 500 mA	abh. von Netzteil	29,99 €	4863-OFW150



Dieses Netzteil ist bei Artikel-Nr. 4860, 4861 inklusive

NETZTEILE ZU ARTIKEL 4862-OFW150 UND 4863-OFW150

DIMMBAR	LEISTUNG LEUCHE INKL. NETZTEIL	ABMESSUNGEN	ZENTRALBATTERIE	NETTO-LISTENPREIS	ARTIKEL-NR.
Nein	11 W	90 x 40 x 25 mm	geeignet	17,99 €	4329
Nein	20 W	119 x 40 x 25 mm	geeignet	21,99 €	4330
Phasen An- / Abschnitt	20 W	121 x 45 x 20 mm	nicht geeignet	33,90 €	3139
1 – 10V / PWM / DALI / DALI/Push	16 W bei 400 mA 19 W bei 500 mA	127 x 67 x 28 mm	geeignet	51,90 €	4487
1 – 10V / PWM / DALI / DALI/Push	10 – 20 W	150 x 52 x 28 mm	geeignet	49,90 €	4685
CASAMBI CASAMBI	12 – 24 W	147 x 44 x 30 mm	geeignet	89,90 €	4989

- Stabile Lichtleistung dank überdimensioniertem Aludruckgusskühlkörper und SAMSUNG® LED (LM80 zertifiziert) auf Alukernplatine
- Natürliches Farbempfinden aufgrund des extra hohen CRI-Wertes
- Schneller Austausch der Netzteile durch verriegelbarem Steckverbinder
- Hohe Kompatibilität mit diversen LED-Netzteilen
- Stabile Montageklammern sorgen für sicheren Halt
- Extra flaches Design ermöglicht den Einsatz auch bei schwierigen Einbauplätzen



PROLINE CIRCLE

FARBTEMPERATUR	3.000 K / warmweiß 4.000 K / neutralweiß 5.700 K / tageslichtweiß
FARBWIEDERGABEINDEX	Ra >92
TEMPERATURBEREICH	-40 °C bis +40 °C
L80/B10 25°C LEBENSDAUER	ca. 50.000 h





HIER GEHTS ZUM PRODUKTVIDEO 

QR-Code scannen oder eintippen:
dotlux.de/produkte/circle/



LEISTUNG LED-MODUL	ABMESSUNGEN	EINBAUÖFFNUNG	NETTO-LICHTSTROM	EFFIZIENZ	LED-BETRIEBSSTROM	NETTO-LISTENPREIS	ARTIKEL-NR.
max. 10 W	Ø 175 / 59 mm	Ø 140 mm	max. 1.150 lm	max. 115 lm/W	300 mA	54,90 €	2826-0FW120
max. 18 W	Ø 195 / 59 mm	Ø 160 mm	max. 1.800 lm	max. 100 lm/W	500 mA	64,90 €	2827-0FW120
max. 26 W	Ø 245 / 59 mm	Ø 200 mm	max. 2.700 lm	max. 104 lm/W	700 mA	89,90 €	2828-0FW120

ARTIKEL-NR	2826-0FW120	2827-0FW120	2828-0FW120
PASSENDE NETZTEILE	4329 2832-1 2833-1 3140 4989 (9 - 12 W) 4786-350 4685 (10 W)	4330 / 2832-1 2833-1 / 3139 4329 3140 (14 W)* 4989 (10 - 20 W) 4487 4786-500 4685 (10,14,20 W)	3573-1 / 2832-1 / 2833-1 / 3138 4330 4329 3140 (15 W)* 4989 (10 - 30 W) 4487 / 4786-700 4260 / 4685

*Die in Klammern stehenden Werte geben die abweichende Leistungsaufnahme zur Tabelle auf der rechten Seite an
Netzteile bitte separat bestellen!

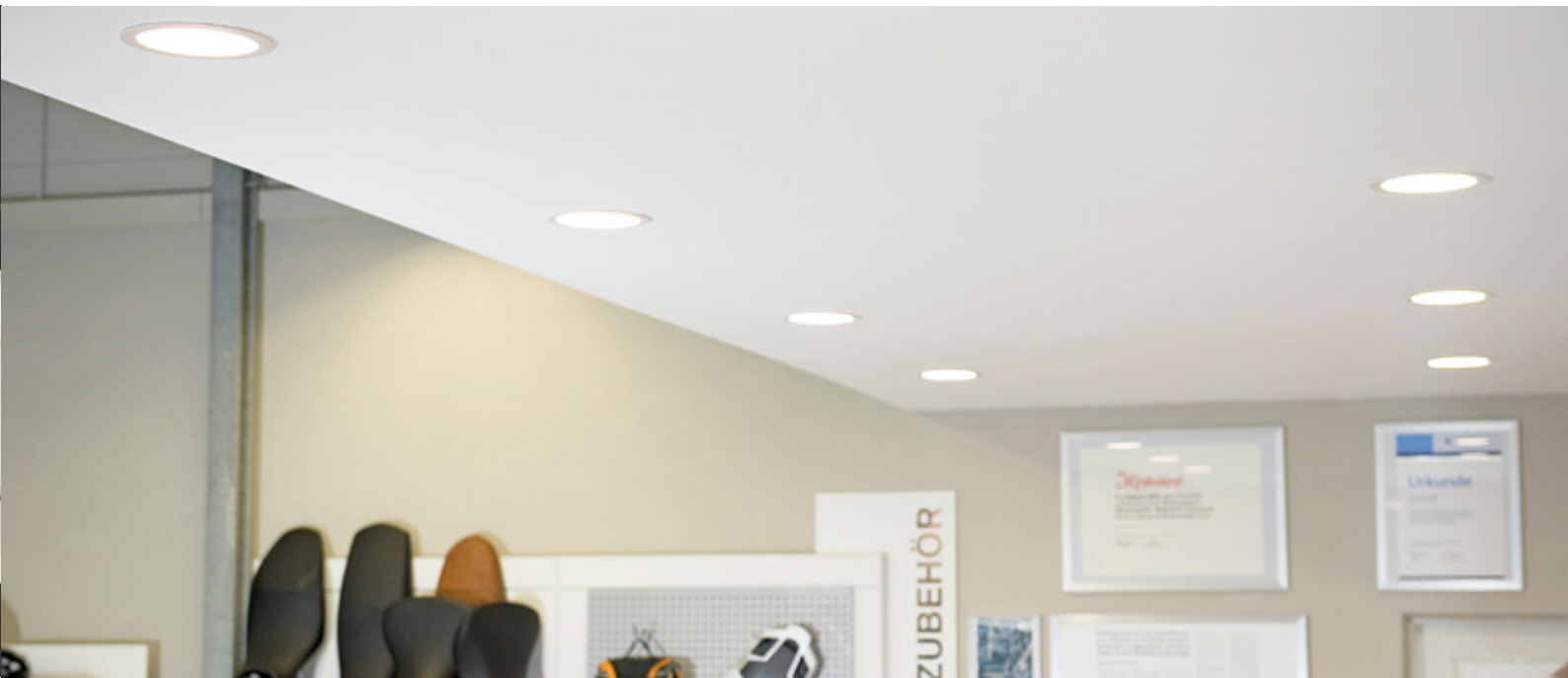

PASSENDE NETZTEILE FÜR CIRCLE

Die angegebene Leistung in der Tabelle entspricht der Leistungsaufnahme aus der Kombination von Downlight und Netzteil.

DIMMBAR	LEISTUNG LEUCHE INKL. NETZTEIL	ABMESSUNGEN	ZENTRALBATTERIE	NETTO-LISTENPREIS	ARTIKEL-NR.
Nein	12 W	90 x 40 x 25 mm	geeignet	17,99 €	4329
Nein	18 W	119 x 40 x 25 mm	geeignet	21,99 €	4330
Nein	30 W	145 x 40 x 25 mm	geeignet	21,99 €	3573-1
Phasen An-/Abschnitt	12 W	121 x 45 x 20 mm	Nein	32,90 €	3140
Phasen An-/Abschnitt	20 W	121 x 45 x 20 mm	Nein	33,90 €	3139
Phasen An-/Abschnitt	30 W	165 x 40 x 30 mm	Nein	43,90 €	3138
1 – 10 V / PWM	25 W bei 600mA 30 W bei 700mA	99 x 67 x 24 mm	geeignet	35,90 €	4260
1 – 10 V / PWM	12 / 20 / 30 W	127 x 67 x 28 mm	geeignet	49,90 €	2832-1
DALI / DALI/Push	12 / 20 / 30 W	127 x 67 x 28 mm	geeignet	54,90 €	2833-1
DALI / 1 – 10 V	10W bei 250mA 15W bei 350mA 20 W bei 500mA	150 x 52 x 28 mm	geeignet	49,90 €	4685
1 – 10 V / PWM / DALI / DALI/Push	20 W bei 500 mA 30 W bei 700 mA	127 x 67 x 28 mm	geeignet	51,90 €	4487
DALI-2	12 W	208 x 79 x 30 mm	geeignet	54,90 €	4786-350
DALI-2	18 W	208 x 79 x 30 mm	geeignet	54,90 €	4786-500
DALI-2	30 W	208 x 79 x 30 mm	geeignet	54,90 €	4786-700
CASAMBI CASAMBI	12 – 24 W	147 x 44 x 30 mm	geeignet	89,90 €	4989



KOMPATIBEL MIT
AKKU-KIT_{exit} (3923-1)
NOTBELEUCHTUNG



- Eine Artikelnummer - zwei Lichtfarben durch COLORselect einstellbar (Lichtfarbe: 3.000 K / 4.000 K)
- Stabile Montageklammern sorgen für sicheren Halt
- Extra flaches Design ermöglicht den Einsatz auch bei schwierigen Einbauplätzen
- Wechselbares Vorschaltgerät mit Schnellstecker



ECOLINE CIRCLEflat



FARBTEMPERATUR 3.000 K / warmweiß
4.000 K / neutralweiß

FARBWIEDERGABEINDEX Ra > 80

EINGANGSSPANNUNG 176 – 240 V AC/DC

TEMPERATURBEREICH - 40 °C bis + 40 °C

L80/B10 25°C **LEBENSDAUER** ca. 50.000 h

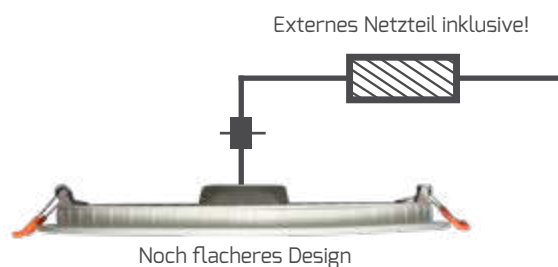

LEISTUNGS-AUFNAHME	ABMESSUNGEN	EINBAUÖFFNUNG	NETTO-LICHTSTROM	EFFIZIENZ	NETTO-LISTENPREIS	ARTIKEL-NR.
6 W	Ø 120 mm / 25 mm	Ø 105 mm	max. 450 lm	max. 75 lm/W	25,99 €	3022-0FW120
12 W	Ø 170 mm / 25 mm	Ø 155 mm	max. 1.080 lm	max. 90 lm/W	36,90 €	3023-0FW120
20 W	Ø 220 mm / 25 mm	Ø 205 mm	max. 1.670 lm	max. 84 lm/W	42,90 €	3024-0FW120



KOMPATIBEL MIT
AKKU-KIT_{exit} (3923-1)
NOTBELEUCHTUNG



DOTLUX

**DOTLUX
LINEA HALL**

Multi-Function LED-Downlight
Intelligent Design & Premium Quality
3 Jahre 100% Garantie
20 Jahre Energieeffizienz
100% Umweltfreundlich



**ENTWICKELT & HERGESTELLT
IN DEUTSCHLAND**

LICHT IN BESTER QUALITÄT

www.dotlux.de



- Blendfreies Leuchtendesign (UGR < 19)
- Facierter Multi-Reflektor sorgt für gleichmäßige Ausleuchtung
- Spritzwassergeschütztes Gehäusedesign (IP54 Frontseitig)
- SmartCooling: raumseitige Wärmeableitung durch Aluminiumreflektor
- Abstandsfreie Montage zur Dämmung möglich
- Geeignet für Zentralbatterie



PROLINE CIRCLEugr



FARBTEMPERATUR 3.000 K / warmweiß
4.000 K / neutralweiß
5.700 K / tageslichtweiß

FARBWIEDERGABEINDEX Ra > 82

TEMPERATURBEREICH -20 °C bis +45 °C

L80/B10 25°C LEBENSDAUER ca. 50.000 h



**HIER GEHTS ZUM
PRODUKTVIDEO**

QR-Code scannen oder eintippen:
dotlux.de/produkte/circleugr/



Vorne

In 4 Größen erhältlich

ABMESSUNGEN	EINBAUÖFFNUNG
Ø 110 mm / 70 mm	Ø 90 – 100 mm
Ø 145 mm / 82 mm	Ø 125 – 135 mm
Ø 172 mm / 95 mm	Ø 150 – 165 mm
Ø 228 mm / 98 mm	Ø 200 – 210 mm





CIRCLEugr



EINGANGSSPANNUNG 110 – 240 V AC
176 – 276 V DC

- Werkzeugloser Klemmenanschluss (durchverdrahtbar mit integrierter Zugentlastung)

LEISTUNG	NETTO-LICHTSTROM	EFFIZIENZ	NETTO-LISTENPREIS	ARTIKEL-NR.
6 W	550 lm	92 lm/W	39,90 €	3839-040090
13 W	1.210 lm	93 lm/W	49,90 €	3840-040090
18 W	1.690 lm	94 lm/W	59,90 €	3841-040090
25 W	2.650 lm	106 lm/W	84,90 €	3842-040090

inkl. Netzteil



CIRCLEugr-dim



KOMPATIBEL MIT
AKKU-KITexit (3923-1)
NOTBELEUCHTUNG

- Systemstecker ermöglicht flexible Netzteilwahl

LEISTUNG LED-MODUL	LED-BETRIEBS-STROM	NETTO-LICHT-STROM	EFFIZIENZ	PASSENDE NETZTEILE	NETTO-LISTENPREIS	ARTIKEL-NR.
max. 5 W	300 mA	max. 500 lm	100 lm/W	4686 4685 (250 mA)	36,90 €	4567-0FW090
max. 11 W	350 mA	max. 1.290 lm	117 lm/W	4687, 4685 4786-350	46,90 €	4568-0FW090
max. 15 W	500 mA	max. 1.690 lm	113 lm/W	4330, 4685 4487, 4260 4786-500	56,90 €	4569-0FW090
max. 21 W	700 mA	max. 2.650 lm	126 lm/W	4689, 4487 3573-1, 4260 4786-700	79,90 €	4570-0FW090

ohne Netzteil

PASSENDE NETZTEILE FÜR CIRCLEugr-dim

DIMMBAR	LEISTUNG LEUCHE INKL. NETZTEIL	AUSGANGSSTROM	ZENTRALBATTERIE	NETTO-LISTENPREIS	ARTIKEL-NR.
Nein	7 W	300 mA	Nein	18,99 €	4686
Nein	13 W	350 mA	Nein	19,99 €	4687
Nein	18 W	500 mA	geeignet	21,99 €	4330
Nein	25 W	700 mA	geeignet	21,99 €	3573-1
DALI / DALI/Push / 1 – 10 V	Abhängig von Ausgangsstrom	250 / 350 / 500 / 700 mA	geeignet	49,90 €	4685
DALI / DALI/Push / 1 – 10 V	20 W bei 500 mA 30 W bei 700 mA	400 / 500 / 600 / 700 mA	geeignet	51,90 €	4487
1 – 10 V	17 W bei 400 mA 20 W bei 500 mA 25 W bei 600 mA 30 W bei 700 mA	400 mA 500 mA 600 mA 700 mA	geeignet	35,90 €	4260
DALI-2	19 W	350 mA	geeignet	54,90 €	4786-350
DALI-2	27 W	500 mA	geeignet	54,90 €	4786-500
DALI-2	35 W	700 mA	geeignet	54,90 €	4786-700
CASAMBI CASAMBI	7 – 25 W	300 – 1.050 mA	geeignet	89,90 €	4989

- Blendfreies Leuchtendesign (UGR < 19)
- Mattierter und facierter Kombireflektor sorgt für gleichmäßige Ausleuchtung und ist unempfindlich bei Fingerabdrücken
- Metallgehäuse sorgt für optimale Wärmeableitung
- Inklusive Standard Netzteil (nicht dimmbar)



ECOLINE CIRCLE_{ugr-eco}



GEHÄUSE	Metall, weiß
STANDARDREFLEKTOR	matt / faciert
FARBTEMPERATUR	3.000 K 4.000 K 5.700 K
FARBWIEDERGABEINDEX	Ra > 82
EINGANGSSPANNUNG	220 – 240 V AC
TEMPERATURBEREICH	-20 °C bis +40 °C
L70/B20 25°C LEBENSDAUER	ca. 35.000 h



LEISTUNGS-AUFNAHME	ABMESSUNGEN	EINBAUÖFFNUNG	NETTO-LICHTSTROM	EFFIZIENZ	NETTO-LISTENPREIS	ARTIKEL-NR.
15 W	Ø 145 x 82 mm	120 – 130 mm	max. 1.320 lm	88 lm/W	39,90 €	4973-0FW060
20 W	Ø 174 x 89 mm	145 – 155 mm	max. 1.800 lm	90 lm/W	49,90 €	4974-0FW060
35 W	Ø 232 x 113 mm	195 – 210 mm	max. 3.150 lm	90 lm/W	69,90 €	4975-0FW060

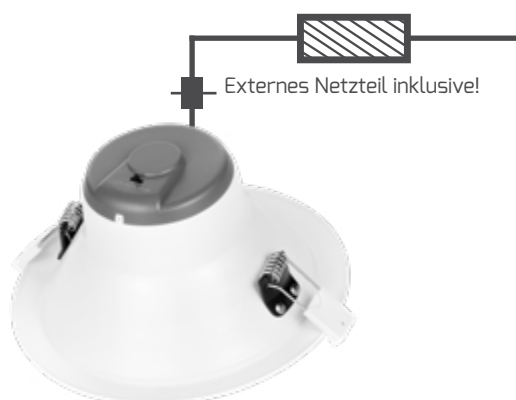



- Blendfreies Leuchtendesign speziell für Hotels und Gastronomie
- Treiber und Modul einzeln ersetzbar mit verriegelbarer Schnell-Steckverbindung
- Wartungsfreundliche, modulare Systemkomponenten
- Natürliches Farbempfinden dank des extra hohen CRI-Wertes > 92

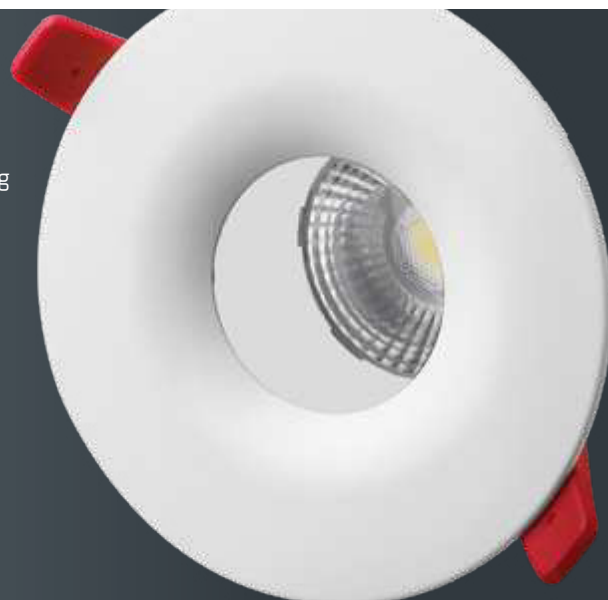

PROLINE CIRCLEcomfort



HIER GEHTS ZUM PRODUKTVIDEO 

QR-Code scannen oder eintippen:
dotlux.de/produkte/circle-comfort/

ABMESSUNGEN	Ø 94 x 57 mm
EINBAUÖFFNUNG	Ø 69 – 88 mm
FARBTEMPERATUR	2.700 K / warmweiß
FARBWIEDERGABEINDEX	Ra > 92
BETRIEBSSTROM	230 mA
NETTO-LICHTSTROM	470 lm dimmbar 550 lm nicht dimmbar
TEMPERATURBEREICH	-10 °C bis +45 °C
L80/B10 25°C LEBENSDAUER	ca. 50.000 h



ABSTRAHL- WINKEL	DREH- / SCHWENKBAR	NETTO- LISTENPREIS	ARTIKEL-NR.
25 °	+/- 15°	24,99 €	2784



ABSTRAHL- WINKEL	DREH- / SCHWENKBAR	NETTO- LISTENPREIS	ARTIKEL-NR.
25 °	+/- 15°	24,99 €	2785



ABSTRAHL- WINKEL	DREH- / SCHWENKBAR	NETTO- LISTENPREIS	ARTIKEL-NR.
38 °	+/- 30°	19,99 €	2787

Passende Netzteile für CIRCLEcomfort

DIMMBAR	LEISTUNG	ABMESSUNGEN	EINGANGSSPANNUNG	NETTO- LISTENPREIS	ARTIKEL-NR.
Phasenabschnitt	5,5 W	105 x 38 x 25 mm	176 – 240 V AC	14,99 €	2789
Nein	5,5 W	74 x 38 x 25 mm	176 – 240 V AC	9,99€	2788
Nein	6,5 W	74 x 38 x 25 mm	12 V AC/DC	14,99 €	3562

CASAMBI- oder DALI-Netzteile auf Anfrage.



KOMPATIBEL MIT
AKKU-KITexit (3923-1)
NOTBELEUCHTUNG

- Blendfreies Leuchtendesign (UGR>19)
- Angenehme Lichtstimmung durch tiefsitzenden Reflektor
- Schnellste Montage dank integriertem, dimmbarem Netzteil und Leuchtenanschlussklemme



ECOLINE CIRCLEcomfort-ac

ARTIKEL-NR.	4972-030040
GEHÄUSE	weiß
EINBAUÖFFNUNG	68 - 73 mm
ABMESSUNGEN	Ø 81 x 79 mm
FARBTEMPERATUR	3.000 K
FARBWIEDERGABEINDEX	Ra > 82
EINGANGSSPANNUNG	220 – 240 V AC
NETTO-LICHTSTROM	400 lm
LEISTUNGS-AUFNAHME	6 W
EFFIZIENZ	67 lm/W
TEMPERATURBEREICH	-20 °C bis +40 °C
L80/B10 25°C LEBENSDAUER	ca. 30.000 h
NETTO-LISTENPREIS	18,99 €



AN/AB



- Aufgrund der geringen Einbautiefe und der verhältnismäßig großen Blende perfekt für Sanierungen geeignet
- Treiber und Modul einzeln ersetzbar mit verriegelbarer Schnell-Steckverbindung
- Wartungsfreundliche, modulare Systemkomponenten
- Natürliches Farbempfinden dank des extra hohen CRI-Wertes > 92



PROLINE CIRCLEmini

FARBTEMPERATUR 2.700 K / warmweiß

FARBWIEDERGABEINDEX Ra > 92

TEMPERATURBEREICH -10 °C bis +45 °C

L80/B10 25°C **LEBENSDAUER** ca. 50.000 h



HIER GEHTS ZUM PRODUKTVIDEO
QR-Code scannen oder eintippen:
dotlux.de/produkte/circlemini/



Passende Netzteile für CIRCLEmini

DIMMBAR	LEISTUNG	ABMESSUNGEN	EINGANGSSPANNUNG	NETTO-LISTENPREIS	ARTIKEL-NR.
Phasenabschnitt	5,5 W	105 x 38 x 25 mm	176 – 240 V AC	14,99 €	2789
Nein	5,5 W	74 x 38 x 25 mm	176 – 240 V AC	9,99€	2788
Nein	6,5 W	74 x 38 x 25 mm	12 V AC/DC	14,99 €	3562
Passendes Netzteil für Artikel-Nr. 2775					
Nein	3,0 W	74 x 38 x 25 mm	176 – 240 V AC	7,99 €	2995



CASAMBI- oder DALI-Netzteile auf Anfrage.



KOMPATIBEL MIT
AKKU-KITexit (3923-1)
NOTBELEUCHTUNG



**nicht
schwenkbar**

ABMESSUNGEN	EINBAUÖFFNUNG	NETTO-LICHTSTROM	LED-BETRIEBS- STROM	NETTO- LISTENPREIS	ARTIKEL-NR.
Ø 75 x 31 mm	Ø 55- 68 mm	280 lm	80 mA	14,99 €	2775



**nicht
schwenkbar**

ABMESSUNGEN	EINBAUÖFFNUNG	NETTO-LICHTSTROM	LED-BETRIEBS- STROM	NETTO- LISTENPREIS	ARTIKEL-NR.
Ø 94 x 35 mm	Ø 75- 85 mm	470 lm dimmbar 550 lm nicht dimmbar	230 mA	24,99 €	3763-027038



30° schwenkbar

ABMESSUNGEN	EINBAUÖFFNUNG	BETRIEBSSTROM	NETTO-LICHTSTROM	FARBE	NETTO- LISTENPREIS	ARTIKEL-NR.
Ø 94 x 35 mm	Ø 68- 88 mm	230 mA	470 lm dimmbar 550 lm nicht dimmbar	Weiß	19,99 €	2786
				Edelstahl	24,99 €	2786-227038

- Aufgrund der geringen Einbautiefe und der verhältnismäßig großen Blende perfekt für Sanierungen geeignet
- Einfache Montage mittels integriertem Netzteil und 15 cm Anschlusskabel
- Flexible Ausleuchtung durch schwenkbare LED-Einheit



ECOLINE CIRCLEmini-ac

GEHÄUSE	weiß
EINBAUÖFFNUNG	68 – 75 mm
KABELLÄNGE	15 cm
SCHWENKBAR	ja
FARBTEMPERATUR	3.000 K
FARBWIEDERGABEINDEX	Ra > 82
EINGANGSSPANNUNG	220 – 240 V AC
NETTO-LICHTSTROM	400 lm
LEISTUNGS-AUFNAHME	5 W
EFFIZIENZ	80 lm/W
TEMPERATURBEREICH	-20 °C bis +40 °C
L80/B10 25°C LEBENSDAUER	ca. 20.000 h
NETTO-LISTENPREIS	18,99 €



SEHR FLACH
31/39 mm



VERSION MIT LINSE

ABMESSUNGEN	ARTIKEL-NR.
Ø 85 x 31 mm	4971-030040



VERSION MIT REFLEKTOR

ABMESSUNGEN	ARTIKEL-NR.
Ø 85 x 39 mm	4970-030040



Linse Reflektor / UGR<19



- Flexibel nach Ihrer Wunschkombination gestalten: Bestellen Sie Leuchte und Blende separat
- Schnellste Montage durch Schnellanschlussklemme mit Durchverdrahtungsmöglichkeit und Kabelzugentlastung am Netzteil für werkzeuglosen Installation
- SUNSETdimming für stimmungsvolles und gemütliches Lichtdesign
- Inkl. Phasen Ab-/Anschrittsdimmbaren Netzteil (130 x 25 x 45 mm)



PROLINE MULTIsun

ARTIKEL-NR	3422
EINBAUÖFFNUNG	Ø 68 mm x 40 mm Tiefe
FARBWIEDERGABEINDEX	Ra > 82
EINGANGSSPANNUNG	220 – 240 V AC
NETTO-LICHTSTROM	max. 450 lm
LEISTUNGS-AUFNAHME	8 W
TEMPERATURBEREICH	-40 °C bis +40 °C
L80/B10 25°C LEBENSDAUER	ca. 40.000 h
NETTO-LISTENPREIS	59,90 € (ohne Blende)



**HIER GEHTS ZUM
PRODUKTVIDEO** 
QR-Code scannen oder eintippen:
dotlux.de/produkte/multisun/



Befestigung mit Bajonettverschluss



SUNSETdimming ERZEUGT WARMER LICHTSTIMMUNGEN



15% Helligkeit 30% Helligkeit 40% Helligkeit 55% Helligkeit 70% Helligkeit 85% Helligkeit 100% Helligkeit

2.000 K

2.800 K



KOMPATIBEL MIT
AKKU-KITexit (3923-1)
NOTBELEUCHTUNG



BLENDEN FÜR **MULTI**sun



Rund

ABMESSUNGEN	Ø 83 mm
NETTO-LISTENPREIS	6,99 €

FARBE	ARTIKEL-NR.
Mattweiß	3424
Nickel satiniert	3425
Messing antik	3428
Anthrazit	3427
Chrom	3426
Mattschwarz	3429
Alu gebürstet	3430



Eckig

ABMESSUNGEN	84 x 84 mm
NETTO-LISTENPREIS	8,99 €

FARBE	ARTIKEL-NR.
Mattweiß	3431
Nickel satiniert	3432
Messing antik	3433
Anthrazit	3434
Chrom	3435
Mattschwarz	3436
Alu gebürstet	3437



Mattweiß



Nickel satiniert



Messing antik



Anthrazit



Chrom



Mattschwarz



Alu gebürstet

- Flexibel nach Ihrer Wunschkombination gestalten: Bestellen Sie Leuchte und Blende separat
- Anschlusskabel für GU10 Leuchtmittel inkl.
- Schnellste Installation durch Montagebügel mit Anschlusskasten inkl. Schnellanschlussklemme und Kabelzugentlastung



PROLINE MULTI

ARTIKEL-NR.	3423-1
ABMESSUNGEN	Ø 80 x 33 mm
KABELLÄNGE	150 mm
EINBAUÖFFNUNG	Ø 68 mm
EINBAUTIEFE	76 mm nur Leuchtmittel 125 mm mit Montagebügel
SOCKEL	GU 10
NETTO-LISTENPREIS	7,99 €



PROLINE MULTIp65

ARTIKEL-NR.	4886
ABMESSUNGEN	Ø 85 x 33 mm
KABELLÄNGE	150 mm
EINBAUÖFFNUNG	Ø 68 mm
EINBAUTIEFE	76 mm nur Leuchtmittel 125 mm mit Schnellanschl.
SOCKEL	GU 10
NETTO-LISTENPREIS	12,99 €



Vorne

ZUBEHÖR

Alternatives Anschlusskabel G 5,3

ARTIKEL-NR.	4888
SOCKEL	G 5,3
KABELLÄNGE	125 mm
NETTO-LISTENPREIS	1,99 €



Als IP65 oder IP20 Version erhältlich.



BLENDEN FÜR MULTI

Rund



ABMESSUNGEN	Ø 83 mm
NETTO-LISTENPREIS	6,99 €

FARBE	ARTIKEL-NR.
Mattweiß	3424
Nickel satiniert	3425
Messing antik	3428
Anthrazit	3427
Chrom	3426
Mattschwarz	3429
Alu gebürstet	3430

Eckig



ABMESSUNGEN	84 x 84 mm
NETTO-LISTENPREIS	8,99 €

FARBE	ARTIKEL-NR.
Mattweiß	3431
Nickel satiniert	3432
Messing antik	3433
Anthrazit	3434
Chrom	3435
Mattschwarz	3436
Alu gebürstet	3437



Mattweiß Nickel satiniert Messing antik Anthrazit Chrom Mattschwarz Alu gebürstet

- Flexibel nach Ihrer Wunschkombination gestalten: Bestellen Sie Leuchte und Leuchtmittel separat
- Anschlusskabel für GU10 Leuchtmittel inklusive
- Schnellste Installation durch Schnellanschlussklemme



PROLINE TOPgu10

ABMESSUNGEN	Ø 80 mm, 84 mm
DREH - / SCHWENKBAR	schwenkbar +/- 30°
SOCKEL	GU 10
NETTO-LISTENPREIS	18,99 €



GEHÄUSE	ARTIKEL-NR.
Aluminium, weiß	4855
Aluminium, schwarz	4884



30° schwenkbar

LEUCHTMITTELEMPFEHLUNG GU10/MR16 FÜR TOPgu10, COMFORTgu10 UND MINIgu10

DIMMBAR	ABSTRAHL- WINKEL	LEISTUNGS- AUFNAHME	FARBTEMPERATUR	NETTO- LICHTSTROM	LEBENSDAUER	NETTO- LISTENPREIS	ARTIKEL-NR.
Phasenabschnitt	36°	5 W	3.000 K / warmweiß	380 lm	ca. 15.000 h	5,99 €	4874-030036
Phasenabschnitt	38°	7 W	2.700 K / warmweiß	520 lm	ca. 15.000 h	12,99 €	3359
nicht dimmbar	38°	7 W	2.700 K / warmweiß	520 lm	ca. 15.000 h	9,99 €	3358





PROLINE COMFORTgu10

ARTIKEL-NR.	4887
ABMESSUNGEN	Ø 85 x 44 mm
GEHÄUSE	Aluminium, weiß
EINBAUÖFFNUNG	Ø 75 mm
EINBAUTIEFE	111 mm nur Leuchtmittel 134 mm mit Schnellanschl.
SOCKEL	GU 10
NETTO-LISTENPREIS	17,99 €



Fassung inkl. schnell montierbaren Anschlusskasten



PROLINE MINIgu10

ABMESSUNGEN	Ø 83 mm, 24 mm
EINBAUÖFFNUNG	Ø 68 mm
EINBAUTIEFE	86 mm nur Leuchtmittel 122 mm mit Schnellanschl.
DREH - / SCHWENKBAR	schwenkbar +/- 30°
SOCKEL	GU 10
NETTO-LISTENPREIS	9,99 €



GEHÄUSE	ARTIKEL-NR.
Aluminium, weiß	4852
Aluminium, schwarz	4853
Edelstahl gebürstet	4854



Mit Bajonettverschluss

- Gleichbleibende Lichtfarbe auch bei Nachbestellungen garantiert die CITIZEN® LED mit 3-Step MacAdam Farbsortierung
- Natürliches Farbempfinden dank des extra hohen CRI-Wertes > 92
- Flexible Ausleuchtung durch auswechselbare Reflektoren für 12° oder 24° Abstrahlwinkel (separat bestellbar)



PROLINE TURN



DREH - / SCHWENKBAR 355° / 30°

STANDARDREFLEKTOR 40°

FARBWIEDERGABEINDEX Ra > 92

TEMPERATURBEREICH -40 °C bis +40 °C

L80/B10 25°C **LEBENSDAUER** ca. 50.000 h



EINBAUÖFFNUNG Ø 143 mm

BETRIEBSSTROM 700 mA

LEISTUNG LED-MODUL max. 24 W

NETTO-LISTENPREIS 89,90 €

FARBTEMPERATUR	NETTO-LICHTSTROM	EFFIZIENZ	ARTIKEL-NR.
----------------	------------------	-----------	-------------

3.000 K / warmweiß	max. 2.880 lm	max. 126 lm / W	2440
--------------------	---------------	-----------------	-------------

4.000 K / neutralweiß	max. 2.960 lm	max. 130 lm / W	2440-040040
-----------------------	---------------	-----------------	--------------------

Ø 152 mm, 110 mm

EINBAUÖFFNUNG Ø 175 mm

BETRIEBSSTROM 1.400 mA

LEISTUNG LED-MODUL max. 46 W

NETTO-LISTENPREIS 129,00 €

FARBTEMPERATUR	NETTO-LICHTSTROM	EFFIZIENZ	ARTIKEL-NR.
----------------	------------------	-----------	-------------

3.000 K / warmweiß	max. 5.280 lm	max. 119 lm / W	2442
--------------------	---------------	-----------------	-------------

4.000 K / neutralweiß	max. 5.390 lm	max. 123 lm / W	2442-040040
-----------------------	---------------	-----------------	--------------------

Ø 186 mm, 140 mm



KOMPATIBEL MIT
AKKU-KIT_{exit}
NOTBELEUCHTUNG

Netzteile bitte separat bestellen!



ZUBEHÖR FÜR TURN

NETZTEILE

ARTIKEL-NR 2440-VERSIONEN 2442-VERSIONEN

PASSENDES NETZTEIL 3573-1, 4330, 4329, 4259, 4260, 4989 2447, 3573-1, 2840-1, 2559, 2558, 4989

DIMMBAR	LEISTUNG LEUCHE INKL. NETZTEIL	ABMESSUNGEN	ZENTRALBATTERIE	NETTO-LISTENPREIS	ARTIKEL-NR.
nein	11 W	90 x 40 x 25 mm	geeignet	17,99 €	4329
nein	18 W	119 x 40 x 25 mm	geeignet	21,99 €	4330
nein	38 W	115 x 43 x 29 mm	nein	21,99 €	2840-1
nein	26 W	135 x 36 x 25 mm	geeignet	21,99 €	3573-1
nein	51 W	128 x 60 x 32 mm	geeignet	42,90 €	2447
DALI	22 – 35 W	99 x 67 x 24 mm	geeignet	46,90 €	4259
DALI	18 – 51 W	124 x 82 x 23 mm	nein	69,90 €	2559
1 – 10 V/PWM/Widerstand	22 – 35 W	99 x 67 x 24 mm	geeignet	35,90 €	4260
1 – 10 V/PWM/Widerstand	18 – 51 W	124 x 82 x 23 mm	nein	59,90 €	2558
CASAMBI	11 – 40 W	147 x 44 x 30 mm	geeignet	89,90 €	4989

CASAMBI



Auch DALI-2 Netzteile bestellbar.

REFLEKTOREN

FÜR ARTIKEL 2420-VERSIONEN

12° REFLEKTOR

ARTIKEL-NR. **2444-12**
NETTO-LISTENPREIS 12,99 €

24° REFLEKTOR

ARTIKEL-NR. **2444-24**
NETTO-LISTENPREIS 12,99 €



FÜR ARTIKEL 2422-VERSIONEN

12° REFLEKTOR

ARTIKEL-NR. **2450-12**
NETTO-LISTENPREIS 8,99 €

24° REFLEKTOR

ARTIKEL-NR. **2450-24**
NETTO-LISTENPREIS 8,99 €



- Gleichbleibende Lichtfarbe auch bei Nachbestellungen garantiert die CITIZEN® LED mit 3-Step MacAdam Farbsortierung
- Natürliches Farbempfinden dank des extra hohen CRI-Wertes > 92
- Flexible Ausleuchtung durch auswechselbare Reflektoren für 12° oder 24° Abstrahlwinkel (separat bestellbar)



PROLINE SWING



DREH - / SCHWENKBAR	355° / 90°
STANDARDREFLEKTOR	40°
FARBWIEDERGABEINDEX	Ra > 92
TEMPERATURBEREICH	-40 °C bis +40 °C
L80/B10 25°C LEBENSDAUER	ca. 50.000 h



EINBAUÖFFNUNG	Ø 143 mm
BETRIEBSSTROM	500 mA
LEISTUNG LED-MODUL	max. 16,5 W
NETTO-LISTENPREIS	89,90 €

Ø 152 mm, 160 mm

FARBTEMPERATUR	NETTO-LICHTSTROM	EFFIZIENZ	ARTIKEL-NR.
3.000 K / warmweiß	max. 2.050 lm	max. 133 lm / W	2420-130040
4.000 K / neutralweiß	max. 2.110 lm	max. 136 lm / W	2420-140040

EINBAUÖFFNUNG	Ø 175 mm
BETRIEBSSTROM	1.050 mA
LEISTUNG LED-MODUL	max. 35 W
NETTO-LISTENPREIS	129,00 €

Ø 186 mm, 188 mm

FARBTEMPERATUR	NETTO-LICHTSTROM	EFFIZIENZ	ARTIKEL-NR.
3.000 K / warmweiß	max. 4.150 lm	max. 128 lm / W	2422-130040
4.000 K / neutralweiß	max. 4.250 lm	max. 131 lm / W	2422-140040



Netzteile bitte separat bestellen!



ZUBEHÖR FÜR SWING

NETZTEILE

ARTIKEL-NR	2420-VERSIONEN	2422-VERSIONEN
PASSENDENES NETZTEIL	4329, 4330, 2833-1, 2832-1, 4989	3368-2, 2840-1, 3573-1, 4259, 4260, 4989

DIMMBAR	LEISTUNG LEUCHE INKL. NETZTEIL	ABMESSUNGEN	ZENTRALBATTERIE	NETTO-LISTENPREIS	ARTIKEL-NR.
nein	11 W	90 x 40 x 25 mm	geeignet	17,99 €	4329
nein	18 W	119 x 40 x 25 mm	geeignet	21,99 €	4330
nein	38 W	115 x 43 x 29 mm	nein	21,99 €	2840-1
nein	26 W	135 x 36 x 25 mm	geeignet	21,99 €	3573-1
Lichtschalter	38 W	175 x 42 x 24 mm	nein	39,90 €	3368-2
DALI / DALI/Push	13 – 18 W	127 x 67 x 28 mm	geeignet	54,90 €	2833-1
DALI / DALI/Push	22 – 35 W	99 x 67 x 24 mm	geeignet	46,90 €	4259
1 – 10 V / PWM	13 – 18 W	127 x 67 x 28 mm	geeignet	49,90 €	2832-1
1 – 10 V/PWM/Widerstand	22 – 35 W	99 x 67 x 24 mm	geeignet	35,90 €	4260
CASAMBI CASAMBI	15 – 40 W	147 x 44 x 30 mm	geeignet	89,90 €	4989



Auch DALI-2 Netzteile bestellbar.

REFLEKTOREN

FÜR ARTIKEL 2420-VERSIONEN

12° REFLEKTOR

ARTIKEL-NR.	2444-12
NETTO-LISTENPREIS	12,99 €

24° REFLEKTOR

ARTIKEL-NR.	2444-24
NETTO-LISTENPREIS	12,99 €



FÜR ARTIKEL 2422-VERSIONEN

12° REFLEKTOR

ARTIKEL-NR.	2450-12
NETTO-LISTENPREIS	8,99 €

24° REFLEKTOR

ARTIKEL-NR.	2450-24
NETTO-LISTENPREIS	8,99 €



A modern meeting room with a long, light-colored wooden table and several orange leather chairs. The room features dark wood paneling on the left wall and light wood paneling on the back wall. A track lighting system is mounted on the ceiling, with one light fixture illuminated. A glass door is visible in the background. The text "TRACKLIGHTS" is overlaid in white on a dark brown background across the center of the image.

TRACKLIGHTS



- Eine Artikelnummer - drei Lichtfarben durch COLORselect einstellbar
- Natürliches Farbempfinden durch extra hohen CRI > 95 Wert
- Kompakte Bauweise, ideal für niedrige Raumhöhen
- Gleichmäßige Lichtverteilung für optimale Grundbeleuchtung
- Profitieren Sie von der großflächigen Ausleuchtung eines Lichtbands bei einfacher Montage in Ihre Trackschiene
- Geeignet für Zentralbatterie

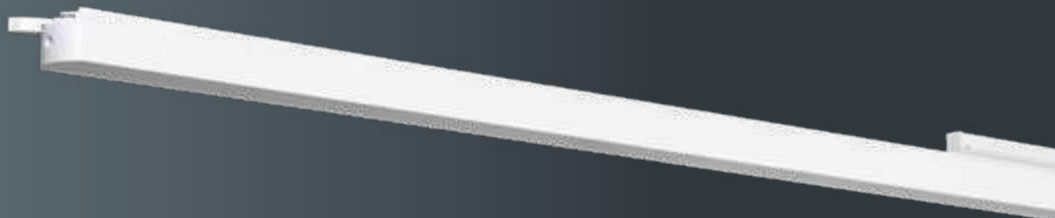

PROLINE STICKtrack



GEHÄUSE	Aluminium
ABDECKUNG	Polycarbonat
ABMESSUNGEN	1.240 x 32 x 52 mm
FARBTEMPERATUR	3.000 K 4.000 K 5.700 K
FARBWIEDERGABEINDEX	Ra > 95
EINGANGSSPANNUNG	176 – 240 V AC/DC
NETTO-LICHTSTROM	max. 3.060 lm
LEISTUNGS-AUFNAHME	30 W
EFFIZIENZ	102 lm/W
TEMPERATURBEREICH	-25 °C bis +45 °C
L80/B10 25°C LEBENSDAUER	ca. 50.000 h
NETTO-LISTENPREIS	129,00 €



**HIER GEHTS ZUM
PRODUKTVIDEO**
QR-Code scannen oder eintippen:
dotlux.de/produkte/sticktrack/



FARBE	ARTIKEL-NR.
schwarz, RAL 9005	4732-0FW110
weiß, RAL 9016	4733-0FW110





- Lebendige und kontrastreiche Farben durch DOTLUX "TRUE COLOR"-Technologie
- Ein Artikel - 4 Leistungsstufen einstellbar (20 W / 23 W / 26 W / 28 W)
- Markenvorschaltgerät von OSRAM
- 3-step MacAdam Farbsortierung garantiert gleichbleibende Lichtfarben
- "Stay-cool" LED-Chip Technologie ermöglicht ein modernes, schlankes Gehäuse-design bei erhöhter Lichtausbeute
- Hochwertiges Aluminiumgehäuse mit Pulverbeschichtung (RAL9003)
- Auswechselbare Hochleistungsreflektoren als Zubehör erhältlich

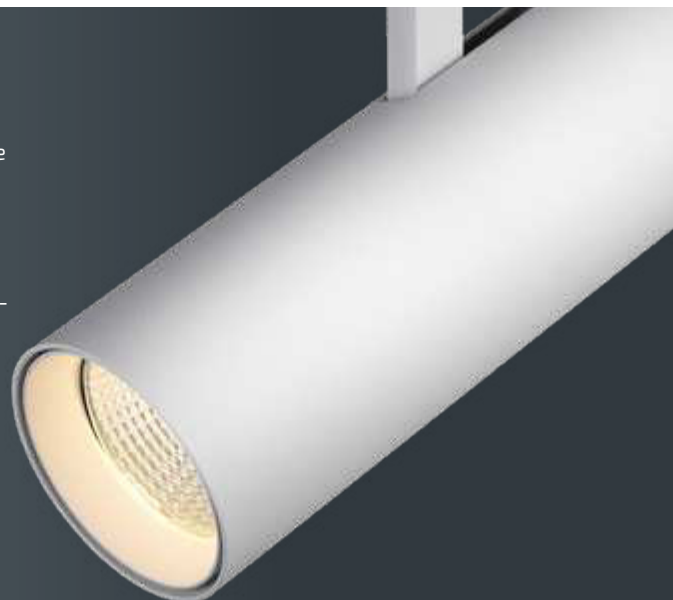

HIGHLINE SLIMtrack



ABMESSUNGEN	Ø 85 x 312 mm
DREH - / SCHWENKBAR	355° / 85°
STANDARDREFLEKTOR	36°
FARBWIEDERGABEINDEX	Ra > 95
EINGANGSSPANNUNG	220 - 240 V AC
NETTO-LICHTSTROM	max. 2.670 lm
LEISTUNGS-AUFNAHME	20 / 23 / 26 / 28 W
EFFIZIENZ	max. 95 lm/W
TEMPERATURBEREICH	-20 °C bis +50 °C
L80/B10 25°C LEBENSDAUER	ca. 50.000 h
NETTO-LISTENPREIS	169,00 €



ZUBEHÖR

15° REFLEKTOR	
ARTIKEL-NR.	3846-15
NETTO-LISTENPREIS	9,99 €
24° REFLEKTOR	
ARTIKEL-NR.	3846-24
NETTO-LISTENPREIS	9,99 €
60° REFLEKTOR	
ARTIKEL-NR.	3846-60
NETTO-LISTENPREIS	9,99 €

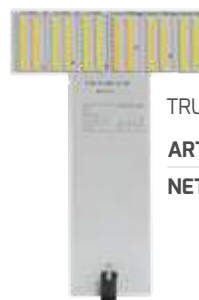

TRUECOLOR-TESTER	
ARTIKEL-NR.	4516-1
NETTO-LISTENPREIS	39,90 €



HIER GEHTS ZUM ERKLÄRVIDEO
 QR-Code scannen oder eintippen:
dotlux.de/produkte/truecolor/



HIER GEHTS ZUM PRODUKTVIDEO
 QR-Code scannen oder eintippen:
dotlux.de/produkte/slimtrack/



RAL 9005

FARBTEMPERATUR	ARTIKEL-NR.
3.000 K / warmweiß	3845-030036
4.000 K / neutralweiß	3845-040036
5.000 K / tageslichtweiß	3845-050036



RAL 9003

FARBTEMPERATUR	ARTIKEL-NR.
3.000 K / warmweiß	3843-030036
4.000 K / neutralweiß	3843-040036
5.000 K / tageslichtweiß	3843-050036



Bequeme Einstellung der Wattagen am Netzteil



85° schwenkbar
355° drehbar

- Hochwertiges Philips Netzteil und PHILIPS LED-Chips
- 3-Step MacAdam Binning für konstante Lichtfarbe
- Natürliches Farbempfinden durch extra hohen CRI-Wert
- Edles Aluminium Druckguss-Gehäuse mit ansprechender Optik
- Kompakte Bauweise, ideal für niedrige Raumhöhen
- Geeignet für Zentralbatterie



PROLINE EXPLORERvisio



DREH- / SCHWENKBAR	355° / 355°
STANDARDREFLEKTOR	45° / enthalten
ABMESSUNGEN	180 x 155 x 150 mm
FARBTEMPERATUR	3.500 K / warmweiß
FARBWIEDERGABEINDEX	Ra > 95
EINGANGSSPANNUNG	110 - 240 V AC 176 - 276 V DC
NETTO-LICHTSTROM	2.850 lm
LEISTUNGS-AUFNAHME	32 W
EFFIZIENZ	89 lm/W
L80/B10 25°C LEBENSDAUER	ca. 50.000 h
NETTO-LISTENPREIS	99,90 €



FARBE	ARTIKEL-NR.
weiß, RAL 9003	4469-035045
schwarz, RAL 9005	4470-035045

PASSENDEN ZUBEHÖR

24° REFLEKTOR

ARTIKEL-NR. 4471-24

NETTO-LISTENPREIS 9,99 €



HIER GEHTS ZUM
PRODUKTVIDEO 

QR-Code scannen oder eintippen:
dotlux.de/produkte/explorervisio/



- EDISON® Marken LED und flimmerfreies Netzteil
- Ausgezeichnetes Preis-Leistungsverhältnis
- Natürliches Farbempfinden durch extra hohen CRI-Wert
- Aluminium Druckguss-Gehäuse
- Passives Kühlsystem ohne Lüfter



ECOLINE SLIMtrack-eco



GEHÄUSE	Aluminium, RAL 9016
DEKORRING	schwarz
DREH - / SCHWENKBAR	350° drehbar 90° schwenkbar
STANDARDLINSE	36°, inklusive
FARBWIEDERGABEINDEX	Ra > 92
EINGANGSSPANNUNG	220 - 240 V AC
EFFIZIENZ	100 lm/W
TEMPERATURBEREICH	-20 °C bis +45 °C
L70/B50 25°C LEBENSDAUER	ca. 35.000 h



ZUBEHÖR 15 W



DEKORRING WEISS FÜR 15 W
ARTIKEL-NR. 4896
NETTO-LISTENPREIS 2,99 €

ZUBEHÖR 25 W



60° LINSE
ARTIKEL-NR. 4893
NETTO-LISTENPREIS 5,99 €



24° LINSE
ARTIKEL-NR. 4894
NETTO-LISTENPREIS 5,99 €

DEKORRING WEISS
ARTIKEL-NR. 4895
NETTO-LISTENPREIS 2,99 €



**HIER GEHTS ZUM
 PRODUKTVIDEO**

QR-Code scannen oder eintippen:
dotlux.de/produkte/slimtrack-eco/

15 W

FARBTEMPERATUR	ABMESSUNGEN	NETTO-LICHTSTROM	NETTO-LISTENPREIS	ARTIKEL-NR.
3.000 K	Ø 65 x 249 mm	1.500 lm	49,90 €	4890-030036

25 W

FARBTEMPERATUR	ABMESSUNGEN	NETTO-LICHTSTROM	NETTO-LISTENPREIS	ARTIKEL-NR.
3.000 K	Ø 85 x 269 mm	2.500 lm	69,90 €	4891-030036
4.000 K	Ø 85 x 269 mm	2.500 lm	69,90 €	4892-040036

- Gleichbleibende Lichtfarbe auch bei Nachbestellungen garantiert die CITIZEN® LED mit 3-Step MacAdam Farbsortierung
- Natürliches Farbempfinden durch extra hohen CRI-Wert > 92
- Flexible Ausleuchtung durch verschiedene Zubehörteile (separat bestellbar)
- Geeignet für Zentralbatterie



PROLINE EXPLORER



DREH- / SCHWENKBAR	355° / 90°
STANDARDREFLEKTOR	40° / enthalten
FARBWIEDERGABEINDEX	Ra > 92
EINGANGSSPANNUNG	110 - 240 V AC 176 - 276 V DC
L80/B10 25°C LEBENSDAUER	ca. 50.000 h



ZUBEHÖR FÜR 2424

20° REFLEKTOR	
ARTIKEL-NR.	2424-120
NETTO-LISTENPREIS	4,99 €
BLENDSCHUTZ HONIGWABE	
ARTIKEL-NR.	2424-21
NETTO-LISTENPREIS	2,99 €
STREUFILTER	
ARTIKEL-NR.	2424-31
NETTO-LISTENPREIS	2,99 €

ZUBEHÖR FÜR 2425

20° REFLEKTOR	
ARTIKEL-NR.	2425-120
NETTO-LISTENPREIS	4,99 €
BLENDSCHUTZ HONIGWABE	
ARTIKEL-NR.	2425-21
NETTO-LISTENPREIS	3,99 €
STREUFILTER	
ARTIKEL-NR.	2425-31
NETTO-LISTENPREIS	3,99 €



15 W

A+

ABMESSUNGEN	188 x 64 x 141 mm
NETTO-LICHTSTROM	1.380 lm
EFFIZIENZ	92 lm/W
NETTO-LISTENPREIS	89,00 €

FARBTEMPERATUR	ARTIKEL-NR.
3.000 K / warmweiß	2424*
5.000 K / tageslichtweiß	2424-050040*



28 W

A++

ABMESSUNGEN	220 x 80 x 200 mm
NETTO-LICHTSTROM	2.980 lm
EFFIZIENZ	106 lm/W
NETTO-LISTENPREIS	119,00 €

FARBTEMPERATUR	ARTIKEL-NR.
5.000 K / tageslichtweiß	2425-050040*

* Nur solange der Vorrat reicht.

- Natürliches Farbempfinden durch extra hohen CRI-Wert >92
- Einfacher Austausch durch 2,5 m langes, weißes Anschlusskabel mit Schutzkontaktstecker
- Hochwertiges Aluminiumgehäuse mit Pulverbeschichtung weiß RAL9003
- Markenvorschaltgerät von PHILIPS®
- Auswechselbare Hochleistungsreflektoren als Zubehör bestellbar



PROLINE EXPLORERgrid



GEHÄUSE	Aluminium, RAL 9003
DREH - / SCHWENKBAR	355° / 355°
STANDARDREFLEKTOR	45°, inklusive
FARBWIEDERGABEINDEX	Ra > 92
EINGANGSSPANNUNG	220 – 240 V AC
LEISTUNGS-AUFNAHME	30 W
TEMPERATURBEREICH	-20 °C bis +50 °C
L80/B10 25°C LEBENSDAUER	ca. 50.000 h
NETTO-LISTENPREIS	159,00 €



ZUBEHÖR

15° REFLEKTOR	
ARTIKEL-NR.	3849-15
NETTO-LISTENPREIS	9,99 €
30° REFLEKTOR	
ARTIKEL-NR.	3849-30
NETTO-LISTENPREIS	9,99 €
60° REFLEKTOR	
ARTIKEL-NR.	3849-60
NETTO-LISTENPREIS	9,99 €

FARBTEMPERATUR	ABMESSUNGEN	EFFIZIENZ	NETTO-LICHTSTROM	ARTIKEL-NR.
4.000 K / neutralweiß	240 x 80 x 174 mm	83 lm/W	2.500 lm	3648-040045
3.000 K / warmweiß	305 x 120 x 165 mm	82 lm/W	2.450 lm	3648-030045



EXPLORERgrid
Perfekter LED-Ersatz für
Rasterdeckenstrahler



- Ausgestattet mit innovativen SAMSUNG® LED's
- Wärmeentkoppelter Treiber in einem separatem Gehäuse
- Hocheffizienter, passiver Alu-Druckguss Kühlkörper
- Gleichmäßige Lichtverteilung durch die spezielle Streuscheibe
- Leichter Austausch da Standardgröße
- Geeignet für Zentralbatterie



PROLINE FLEXAtrack



GEHÄUSE	weiß
ABMESSUNGEN	204 x 107x 230 mm
DREH - / SCHWENKBAR	350° / 160°
FARBWIEDERGABEINDEX	Ra > 92
EINGANGSSPANNUNG	176 – 240 V AC/DC
LEISTUNGS-AUFNAHME	38 W
TEMPERATURBEREICH	-40 °C bis +40 °C
L80/B10 25°C LEBENSDAUER	ca. 50.000 h
NETTO-LISTENPREIS	139,00 €



FARBTEMPERATUR	NETTO-LICHTSTROM	EFFIZIENZ	ARTIKEL-NR.
3.000 K / warmweiß	3.400 lm	89 lm/W	2449-130120
5.000 K / tageslichtweiß	3.600 lm	95 lm/W	2449-150120

- Ausgestattet mit innovativen SAMSUNG® LED's
- Wärmeentkoppelter Treiber in einem separatem Gehäuse
- Hocheffizienter, passiver Alu-Druckguss Kühlkörper
- Gleichmäßige Lichtverteilung durch die spezielle Streuscheibe
- Leichter Austausch da Standardgröße
- Geeignet für Zentralbatterie



PROLINE FLEXA



GEHÄUSE	weiß
ABMESSUNGEN	240 x 145 x 103 mm
EINBAUÖFFNUNG	227 x 130 mm
DREH - / SCHWENKBAR	- / 60°
FARBWIEDERGABEINDEX	Ra > 92
EINGANGSSPANNUNG	176 – 240 V AC/DC
NETTO-LICHTSTROM	3.400 lm
LEISTUNGS-AUFNAHME	38 W
EFFIZIENZ	89 lm/W
TEMPERATURBEREICH	-40 °C bis +40 °C
L80/B10 25°C LEBENSDAUER	ca. 50.000 h
NETTO-LISTENPREIS	119,00 €



FARBTEMPERATUR	ARTIKEL-NR.
3.000 K / warmweiß	1946
5.000 K / tageslichtweiß	1946-155120



DOTLUX TIPP:

Ist die Einbauöffnung größer als 227 x 130 mm können mit dem Montageadapter (Art-Nr: 1946-2 11,99 €) die FLEXA-Strahler bis zu einer Einbauöffnung von 270 x 180 mm montiert werden.

Die **ARTIKEL-NR.** gibt Auskunft über die **Farbe** und **Erde** des Produkts.

-S = Schwarz
-W = Weiß

-SL = Schwarz, Erde Links
-WL = Weiß, Erde Links

-SR = Schwarz, Erde Rechts
-WR = Weiß, Erde Rechts



PROLINE TRACK

schwarz
RAL 9005

LÄNGE	NETTO-LISTENPREIS	ARTIKEL-NR.
1.000 mm	29,99 €	3893-S1
2.000 mm	57,90 €	3893-S2
3.000 mm	79,90 €	3893-S3

weiß
RAL 9003

LÄNGE	NETTO-LISTENPREIS	ARTIKEL-NR.
1.000 mm	29,99 €	3893-W1
2.000 mm	57,90 €	3893-W2
3.000 mm	79,90 €	3893-W3

ABMESSUNGEN

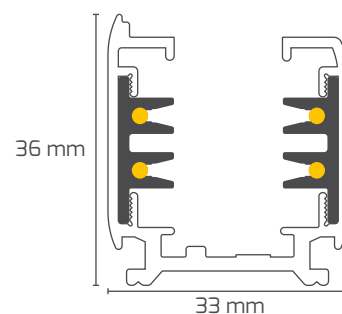

EINSPEISER

ABMESSUNGEN 100 x 32 x 36 mm

NETTO-LISTENPREIS 9,99 €

ARTIKEL-NR.	ARTIKEL-NR.
3894-SL	3894-SR
3894-WL	3894-WR

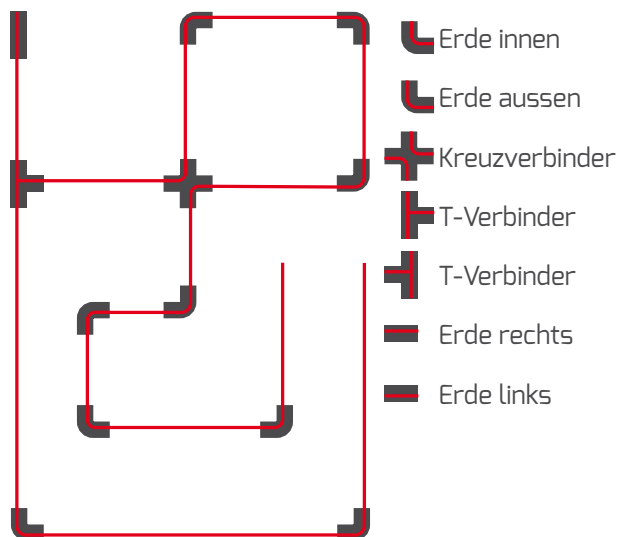

ZUBEHÖR

Die abgebildeten Grafiken der Verbindungselemente kennzeichnen die stromführende Seite und Erde in rot. Perspektivisch ist hier die Draufsicht, wie auf dem Foto.

FLEXIBLER VERBINDER

ABMESSUNGEN 240 x 32 x 36 mm
NETTO-LISTENPREIS 29,99 €

ARTIKEL-NR.
3905-S
3905-W



VERBINDER GELENK

ABMESSUNGEN 225 x 32 x 36 mm
NETTO-LISTENPREIS 19,99 €

ARTIKEL-NR.
3906-S
3906-W



ENDKAPPE

ABMESSUNGEN 32 x 32 x 36 mm
NETTO-LISTENPREIS 1,49 €

ARTIKEL-NR.
3895-S
3895-W



T-VERBINDER

ABMESSUNGEN 165 x 98 x 36 mm
NETTO-LISTENPREIS 24,99 €



ARTIKEL-NR.
3899-SL2
3899-WL2

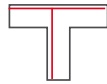

ARTIKEL-NR.
3899-SL1
3899-WL1

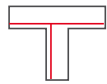

ARTIKEL-NR.
3899-SR2
3899-WR2

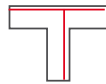

ARTIKEL-NR.
3899-SR1
3899-WR1

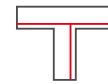

90° ECKE

ABMESSUNGEN 98 x 98 x 36 mm
NETTO-LISTENPREIS 12,99 €



ARTIKEL-NR.
3898-SL
3898-WL



ARTIKEL-NR.
3898-SR
3898-WR



KREUZ VERBINDER

ABMESSUNGEN 165 x 165 x 36 mm
NETTO-LISTENPREIS 29,99 €

ARTIKEL-NR.
3904-S
3904-W



VERBINDER

ABMESSUNGEN 70 x 25 x 26 mm
NETTO-LISTENPREIS 6,99 €

ARTIKEL-NR.
3896-S
3896-W



MITTELEINSPEISSE

ABMESSUNGEN 165 x 32 x 36 mm
NETTO-LISTENPREIS 15,99 €

ARTIKEL-NR.
3897-S
3897-W



STECKDOSE 220 V

ABMESSUNGEN 60 x 60 x 80 mm
NETTO-LISTENPREIS 59,90 €

FARBE weiß
ARTIKEL-NR. 3731



SEILABHÄNGUNG

SEILLÄNGE 1.500 mm
NETTO-LISTENPREIS 11,99 €

ARTIKEL-NR.
3907-S
3907-W



MONTAGECLIP

ABMESSUNGEN 65 x 35 x 15 mm
NETTO-LISTENPREIS 11,99 €

ARTIKEL-NR.
3915-S
3915-W



HAKEN BIS 10 KG

ABMESSUNGEN 26 x 26 x 50 mm
NETTO-LISTENPREIS 3,99 €

ARTIKEL-NR.
3914-S
3914-W



3-PHASEN ADAPTER

ARTIKEL-NR. 4473
NETTO-LISTENPREIS 19,99 €



3-PHASEN ADAPTER

ARTIKEL-NR. 4690
NETTO-LISTENPREIS 19,99 €



- Indirekte Deckenbeleuchtung durch eine OSRAM® LED
- Gleichbleibende Lichtfarbe auch bei Nachbestellungen garantiert die CITIZEN® LED mit 3-Step MacAdam Farbsortierung
- Passiver Alu-Druckguss Kühlkörper
- Pulverbeschichtetes Aluminiumgehäuse
- Inkl. weißem Baldachin und Kabelabhangung (145 cm)



PROLINE SLIM



GEHAUSE	Aluminium, RAL 9003
KABELLANGE	150 cm
FARBTEMPERATUR	3.000 K / warmwei
FARBWIEDERGABEINDEX	Ra > 85
EINGANGSSPANNUNG	110 – 240 V AC 176 – 276 V DC
TEMPERATURBEREICH	-40 °C bis +40 °C
L80/B10 25°C LEBENSDAUER	ca. 50.000 h



ZUBEHÖR

3-PHASEN ADAPTER

ARTIKEL-NR. 4473

NETTO-LISTENPREIS 19,99 €

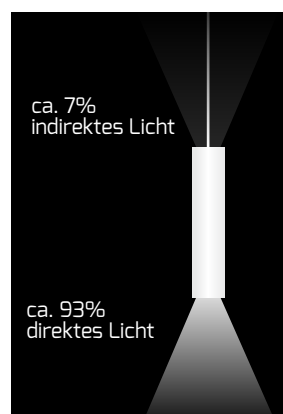

ABMESSUNGEN	LEISTUNGS-AUFNAHME	NETTO-LICHTSTROM	EFFIZIENZ	NETTO-LISTENPREIS	ARTIKEL-NR.
Ø 80 x 250 mm	15 + 1 W	1.285 lm	80 lm/W	139,00 €	2418 A+
Ø 100 x 400 mm	30 + 3 W	2.340 lm	71 lm/W	189,00 €	2419 A



HIER GEHTS ZUM PRODUKTVIDEO

QR-Code scannen oder eintippen:
dotlux.de/produkte/slim/





Willkommen -lich

Schwein
geschm



- Individuelles Design dank wechselbarem Zierring und unterschiedlich kombinierbaren Abhängesets
- Natürliches Farbempfinden durch extra hohen CRI-Wert >92
- Auswechselbare Hochleistungsreflektoren als Zubehör bestellbar
- Hochwertiges Aluminiumgehäuse mit Pulverbeschichtung
- Einfache Aufbaumontage mit Bajonettverschluss



PROLINE SLIMvario



ABMESSUNGEN	160 mm, Ø 80 mm
STANDARDREFLEKTOR	36 °, inklusive
FARBTEMPERATUR	3.000 K / warmweiß
NETTO-LICHTSTROM	1.800 lm
EFFIZIENZ	100 lm/W
FARBWIEDERGABEINDEX	Ra > 92
EINGANGSSPANNUNG	220 – 240 V AC
LEISTUNGS-AUFNAHME	18 W
TEMPERATURBEREICH	-20 °C bis +45 °C
L80/B10 25°C LEBENSDAUER	ca. 40.000 h
NETTO-LISTENPREIS	99,90 €



GEHÄUSE	ZIERRING	ARTIKEL-NR.
RAL 9005, schwarz	schwarz	4355-030036
RAL 9003, weiß	weiß	4356-030036

Standardlieferung als Aufbauleuchte.

ZUBEHÖR

3-PHASEN ADAPTER

ARTIKEL-NR. 4473

NETTO-LISTENPREIS 19,99 €





MIX AND MATCH

Beide Leuchten können mit folgendem Zubehör zusammengestellt werden. Bitte separat bestellen!



ABHÄNGESET

KABELLÄNGE	1,5 m
NETTO-LISTENPREIS	24,99 €

FARBE	ARTIKEL-NR.
schwarz	4363
weiß	4364



REFLEKTOR

NETTO-LISTENPREIS	10,99 €
-------------------	---------

ABSTRAHL- WINKEL	ARTIKEL-NR.
15 °	4357-15
24 °	4357-24



ZIERRINGE

ABMESSUNGEN	Ø 78 x 24 mm
NETTO-LISTENPREIS	9,99 €

FARBE	ARTIKEL-NR.
gold	4359
silber	4360
weiß	4361
schwarz	4362



STRASSENLEUCHTEN





- Überspannungsschutz bis 4.000 V
- Keine Frühausfälle: SecureSolderConnect-Technologie verhindert Haarrisse und kalte Lötstellen
- Einzigartig: Integrierte, temperaturabhängige Leistungsregulierung auf 50% zum Schutz vor Überhitzung
- AirFin-Cooling: 2,5-fach größere Kühlfläche als bei Vergleichsprodukten und bis zu 20% reduzierte Gewichtsbelastung am Lampensockel
- Leichter Austausch durch Retro-Fit Sockel E27 für gängige HQL/NAV-Lampen
- Optimal angeordnete LED's ermöglichen eine gleichmäßige Lichtverteilung
- Leuchtmittelleffizienz von bis zu 160 lm/W durch den Einsatz hochwertiger LM80 zertifizierter LED's



PROLINE RETROFIT

SOCKEL E 27

FARBWIEDERGABEINDEX Ra > 82

EINGANGSSPANNUNG 100 – 240 V AC

TEMPERATURBEREICH -40 °C bis + 45 °C

L80/B10 25°C **LEBENSDAUER** ca. 35.000 h

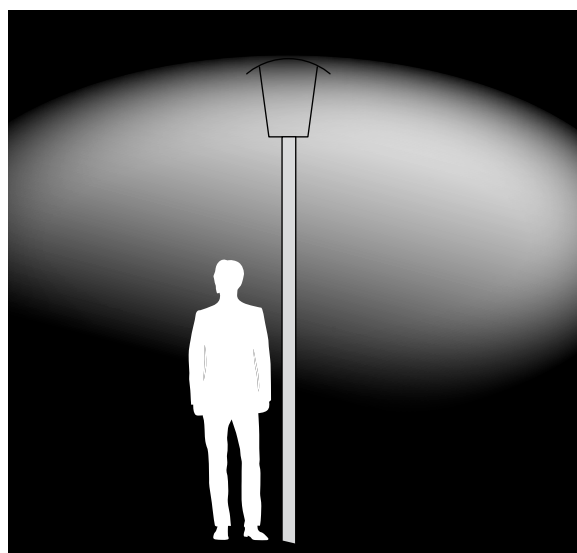

Lampe kann ohne Umbau an HQL Vorschaltgeräten und auch direkt an 230V betrieben werden. NAV-Vorschaltgeräte müssen abgeklemmt werden.

RETROFITprotect



ABMESSUNGEN Ø 73 x 166 mm

LEISTUNGS-AUFNAHME	FARBTEMPERATUR	NETTO-LICHT-STROM	EFFIZIENZ	NETTO-LISTENPREIS	ARTIKEL-NR.
22 W	4.500 K / neutralweiß	2.900 lm	132 lm / W	59,90 €	1665-045360
22 W	3.000 K / warmweiß	2.860 lm	130 lm / W	59,90 €	1665-130360



ABMESSUNGEN Ø 90 x 186 mm

LEISTUNGS-AUFNAHME	FARBTEMPERATUR	NETTO-LICHT-STROM	EFFIZIENZ	NETTO-LISTENPREIS	ARTIKEL-NR.
28 W	4.500 K / neutralweiß	4.480 lm	160 lm / W	89,90 €	1666-145360
33 W	3.000 K / warmweiß	4.450 lm	135 lm / W	89,90 €	1666-1

RETROFITnano

- Wasserfeste Nanobeschichtung IP65 mit voll vergossenem Treiberbaustein



ABMESSUNGEN Ø 73 x 166 mm

LEISTUNGS-AUFNAHME	FARBTEMPERATUR	NETTO-LICHT-STROM	EFFIZIENZ	NETTO-LISTENPREIS	ARTIKEL-NR.
22 W	4.500 K / neutralweiß	2.900 lm	132 lm / W	74,90 €	1665-045360NANO
22 W	3.000 K / warmweiß	2.860 lm	130 lm / W	74,90 €	1665-130360NANO



ABMESSUNGEN Ø 90 x 190 mm

LEISTUNGS-AUFNAHME	FARBTEMPERATUR	NETTO-LICHT-STROM	EFFIZIENZ	NETTO-LISTENPREIS	ARTIKEL-NR.
33 W	4.500 K / neutralweiß	4.480 lm	136 lm / W	119,00 €	1666-NANO
33 W	3.000 K / warmweiß	4.450 lm	135 lm / W	119,00 €	1666-1NANO

- Ein geringer Abstrahlwinkel von ca. 270° optimiert den Einsatz in Wohngebieten
- Überspannungsschutz bis 4.000 V
- Keine Frühausfälle: SecureSolderConnect-Technologie verhindert Haarrisse und kalte Lötstellen
- Einzigartig: Integrierte, temperaturabhängige Leistungsregulierung auf 50% zum Schutz vor Überhitzung
- AirFin-Cooling: 2,5-fach größere Kühlfläche als bei Vergleichsprodukten und bis zu 20% reduzierte Gewichtsbelastung am Lampensockel
- Leichter Austausch durch Retro-Fit Sockel E27/E40 für gängige HQL/NAV-Lampen
- Optimal angeordnete LED's ermöglichen eine gleichmäßige Lichtverteilung
- Leuchtmittleffizienz von bis zu 150 lm / W durch den Einsatz hochwertiger LM80 zertifizierter LED's
- Lichtlenkung durch drehbaren Sockel mit Rastfunktion

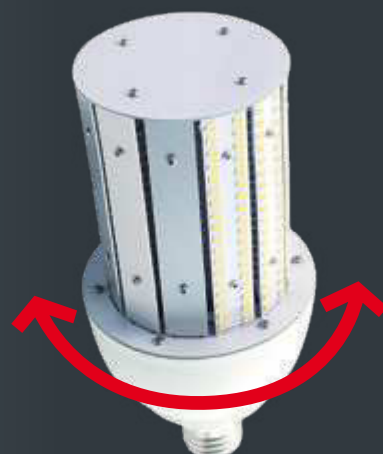

PROLINE RETROFITrotate

FARBTEMPERATUR 4.500 K / neutralweiß

FARBWIEDERGABEINDEX Ra > 82

EINGANGSSPANNUNG 100 – 240 V AC

TEMPERATURBEREICH -40 °C bis + 45 °C

L80/B10 25°C LEBENSDAUER ca. 35.000 h



SOCKEL	ABSTRAHL- WINKEL	ABMESSUNGEN	LEISTUNGS- AUFNAHME	NETTO- LICHTSTROM	EFFIZIENZ	NETTO- LISTENPREIS	ARTIKEL-NR.
E 27	270 °	Ø 90 x 204 mm	26 W	3.690 lm	142 lm/W	99,90 €	2671
E 40	200 °	Ø 90 x 212 mm	35 W	5.250 lm	150 lm/W	119,00 €	2672-045200

Lampe kann ohne Umbau an HQL Vorschaltgeräten und auch direkt an 230V betrieben werden. NAV-Vorschaltgeräte müssen abgeklemmt werden.

- Nach unten angeordnete LED's ermöglichen eine gerichtete Lichtverteilung
- Überspannungsschutz bis 4.000 V
- Keine Frühausfälle: SecureSolderConnect-Technologie verhindert Haarrisse und kalte Lötstellen
- Einzigartig: Integrierte, temperaturabhängige Leistungsregulierung auf 50% zum Schutz vor Überhitzung
- AirFin-Cooling: 2,5-fache größere Kühlfläche als bei Vergleichsprodukten und bis zu 20% reduzierte Gewichtsbelastung am Lampensockel
- Leichter Austausch durch Retro-Fit Sockel E27 für gängige HQL/NAV-Lampen
- Leuchtmittelleffizienz von bis zu 140 lm / W durch den Einsatz hochwertiger LM80 zertifizierter LED's



PROLINE RETROFIT diamond

ABMESSUNGEN	Ø 105 x 146 mm
SOCKEL	E 27
FARBWIEDERGABEINDEX	Ra > 82
EINGANGSSPANNUNG	100 – 240 V AC
TEMPERATURBEREICH	-40 °C bis + 45 °C
L80/B10 25°C LEBENSDAUER	ca. 35.000 h

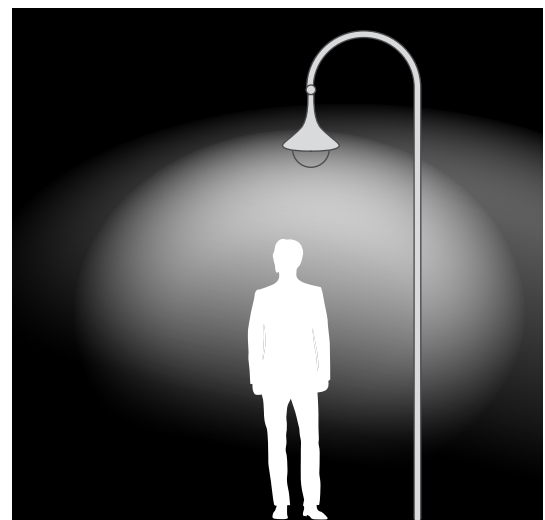

FARBTEMPERATUR	LEISTUNGS-AUFNAHME	NETTO-LICHTSTROM	EFFIZIENZ	NETTO-LISTENPREIS	ARTIKEL-NR.
4.500 K / neutralweiß	20 W	2.800 lm	140 lm/W	84,90 €	3250-045360
3.000 K / warmweiß	20 W	2.760 lm	138 lm/W	84,90 €	3250-030360

Lampe kann ohne Umbau an HQL Vorschaltgeräten auch direkt an 230 V betrieben werden. NAV-Vorschaltgeräte müssen abgeklemmt sein.

- Erstmals ersetzt ein LED-Leuchtmittel die klassische NAV-Lichtfarbe (ca. 2.100 K), die häufig bei der Beleuchtung in historischem Ambiente gewünscht wird
- Überspannungsschutz bis 4.000 V
- Keine Frühausfälle: SecureSolderConnect-Technologie verhindert Haarrisse und kalte Lötstellen
- Einzigartig: Integrierte, temperaturabhängige Leistungsregulierung auf 50% zum Schutz vor Überhitzung
- AirFin-Cooling: 2,5-fach größere Kühlfläche als bei Vergleichsprodukten und bis zu 20 % reduzierte Gewichtsbelastung am Lampensockel
- Leichter Austausch durch Retro-Fit Sockel E27 für gängige HQL/NAV-Lampen
- Gleichmäßige Lichtverteilung durch optimal angeordnete LED's
- Leuchtmittleffizienz von bis zu 140 lm/W durch den Einsatz hochwertiger LM80 zertifizierter LED's



PROLINE RETROFITnav

SOCKEL	E27
FARBTEMPERATUR	2.100 K / extra warmweiß
FARBWIEDERGABEINDEX	Ra > 82
EINGANGSSPANNUNG	110 – 240 V
TEMPERATURBEREICH	-40°C bis +45°C
L80/B10 25°C LEBENSDAUER	ca. 35.000 h



NAV LICHT-FARBE
mit besserer Farbwiedergabe!

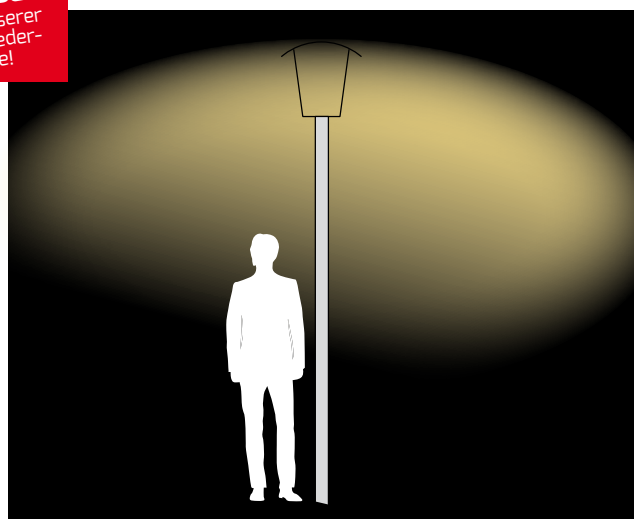

LEISTUNGS-AUFNAHME	ABMESSUNGEN	NETTO-LICHT-STROM	EFFIZIENZ	NETTO-LISTENPREIS	ARTIKEL-NR.
18 W	Ø 73 x 166 mm	2.520 lm	140 lm / W	69,90 €	1665-221360
33 W	Ø 90 x 190 mm	3.370 lm	102 lm / W	109,00 €	1666-1NAV

Lampe kann ohne Umbau an HQL Vorschaltgeräten auch direkt an 230 V betrieben werden. NAV-Vorschaltgeräte müssen abgeklemmt sein.

- Geschützt gegen Überspannung bis 3000 V
- Leichter Austausch durch Retro-Fit Sockel E27 für gängige HQL/NAV-Lampen
- Innovatives Thermokunststoff-Kühlssystem
- Optimal angeordnete Lichtflächen ermöglichen eine gleichmäßige Lichtverteilung



ECOLINE RETROFIT_{eco}

ARTIKEL-NR.	3838-040360
ABMESSUNGEN	Ø 96 x 228 mm
SOCKEL	E 27
FARBTEMPERATUR	4.000 K / neutralweiß
FARBWIEDERGABEINDEX	Ra > 82
EINGANGSSPANNUNG	110 – 240 V AC
NETTO-LICHTSTROM	2.700 lm
LEISTUNGS-AUFNAHME	30 W
EFFIZIENZ	90 lm/W
TEMPERATURBEREICH	-20 °C bis +40 °C
L70/B10 25°C LEBENSDAUER	ca. 20.000 h
NETTO-LISTENPREIS	27,99 €

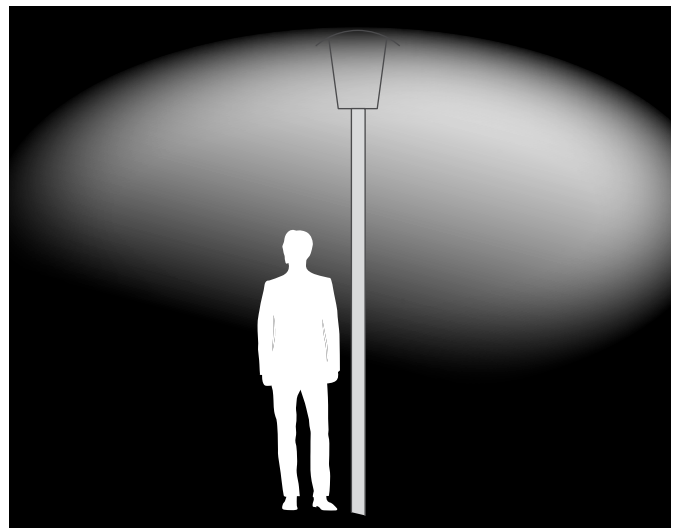

Lampe kann ohne Umbau an HQL Vorschaltgeräten auch direkt an 230 V betrieben werden.
NAV-Vorschaltgeräte müssen abgeklemmt sein. (Mindestlaternengröße: 10 l Volumen)

- Schutzklasse I mit integriertem Überspannungsschutz (10.000 V)
- Adaptervielfalt ermöglicht eine Montage auf allen Mastdurchmessern
- Die Multilayer-Linsenoptik mit CREE®-LED's ermöglicht eine gleichmäßige Lichtverteilung
- Massives Aluminium-Gussgehäuse in RAL 7022 mit Stoßfestigkeitsklasse IK09
- Zuverlässiger und hocheffizienter LED-Treiber mit einer Lebensdauer von > 80.000 h sorgt für geringe Wartungskosten



Für eine Masthöhe von
4 bis 6 m

PROLINE **BELUGA**micro

ABMESSUNGEN	406 x 190 x 92 mm
FARBTEMPERATUR	4.000 K / neutralweiß
FARBWIEDERGABEINDEX	Ra > 75
EINGANGSSPANNUNG	100 – 276 V AC
EFFIZIENZ	120 lm/W
TEMPERATURBEREICH	-40 °C bis +50 °C
L80/B10 25°C LEBENSDAUER	ca. 80.000 h



LEISTUNGS-AUFNAHME	GEWICHT	NETTO-LICHTSTROM	NETTO-LISTENPREIS	ARTIKEL-NR.
20 W	3,5 kg	2.400 lm	299,00 €	3454
38 W	3,6 kg	4.560 lm	349,00 €	3456

Für die **BELUGA**micro werden die Adapter auf der Folgeseite benötigt.



Integrierte Libelle für optimale Justierung



Verzahrter Adapter ermöglicht einen sicheren Halt



Flexibler Montageflansch und integriertes Druckausgleichsventil

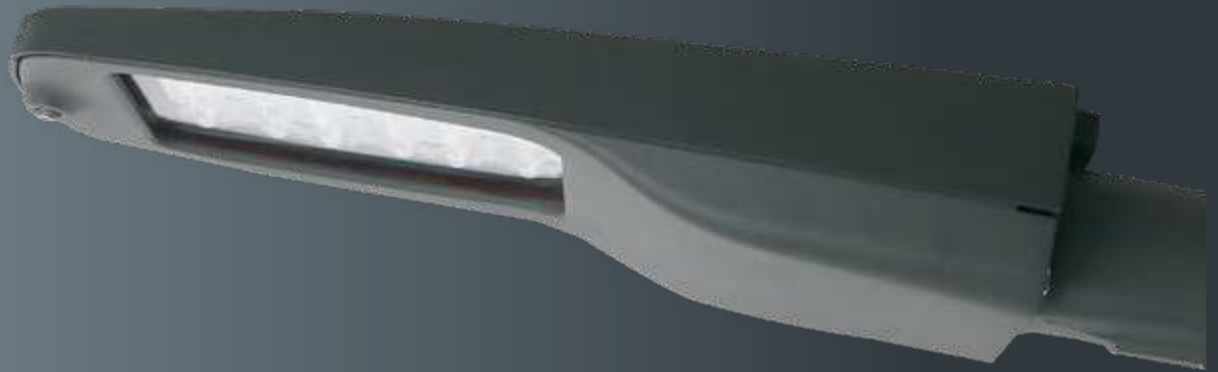

BENÖTIGTES ZUBEHÖR



48 mm / 0°
ANSATZMONTAGE

ARTIKEL-NR. 3460

NETTO-LISTENPREIS 19,99 €



48 mm / 0 – 90°
AUF-/ANSATZMONTAGE

ARTIKEL-NR. 3461

NETTO-LISTENPREIS 34,90 €



60 mm / 0 – 90°
AUF-/ANSATZMONTAGE

ARTIKEL-NR. 3462

NETTO-LISTENPREIS 36,90 €



76 mm / 0 – 90°
AUF-/ANSATZMONTAGE

ARTIKEL-NR. 3463

NETTO-LISTENPREIS 39,90 €

WANDHALTERUNGEN



MONTAGEWINKEL 15°, 48 mm

ARTIKEL-NR. 2561-1

NETTO-LISTENPREIS 49,90 €



ECKE, MONTAGEWINKEL 15°, 48 mm

ARTIKEL-NR. 2561-2

NETTO-LISTENPREIS 59,90 €

- Schutzklasse I mit separatem Überspannungsschutz (10.000 V)
- Adaptervielfalt ermöglicht eine Montage auf allen Mastdurchmessern
- Die Multilayer-Linsenoptik mit CREE®-LED's ermöglicht eine gleichmäßige Lichtverteilung
- Massives Aluminium-Gussgehäuse in RAL 7022 mit Stoßfestigkeitsklasse IK09 und glatter Oberfläche
- Hocheffizienter PHILIPS®-LED-Treiber sorgt für geringe Wartungskosten
- Zukunftsorientiertes Moduldesign mit innovativem Kühl-System
- Leichte Installation und werkzeuglose Wartung
- Integriertes Druckausgleichsventil



Für eine Masthöhe von
6 bis 10 m

PROLINE BELUGAmini

ABMESSUNGEN	520 x 300 x 130 mm
FARBTEMPERATUR	4.000 K / neutralweiß
FARBWIEDERGABEINDEX	Ra > 75
EINGANGSSPANNUNG	100 – 276 V AC
EFFIZIENZ	120 lm/W
TEMPERATURBEREICH	-40 °C bis +50 °C
L80/B10 25°C LEBENSDAUER	ca. 80.000 h



BENÖTIGTES ZUBEHÖR

MASTAUFNAHMEADAPTER 48 mm

ARTIKEL-NR. 3672

NETTO-LISTENPREIS 39,90 €

MASTAUFNAHMEADAPTER 60 mm

ARTIKEL-NR. 3306

NETTO-LISTENPREIS 34,90 €

MASTAUFNAHMEADAPTER 76 mm

ARTIKEL-NR. 3633

NETTO-LISTENPREIS 29,99 €

LEISTUNGS-AUFNAHME	GEWICHT	NETTO-LICHTSTROM	NETTO-LISTENPREIS	ARTIKEL-NR.
38 W	7,6 kg	4.560 lm	499,00 €	3282-040135
73 W	7,8 kg	8.760 lm	599,00 €	3283-040135



Verzählter Adapter ermöglicht eine sichere Justierung



Werkzeuglos tauschbares LED-Modul



Werkzeuglos tauschbares LED-Vorschaltgerät



WANDHALTERUNGEN



MONTAGEWINKEL 15°, 48 mm
ARTIKEL-NR. 2561-1
NETTO-LISTENPREIS 49,90 €



ECKE, MONTAGEWINKEL 15°, 48 mm
ARTIKEL-NR. 2561-2
NETTO-LISTENPREIS 59,90 €



LED-Modul

Einfacher Austausch des
 LED-Moduls und des Trei-
 bers ohne Werkzeug



Treiber

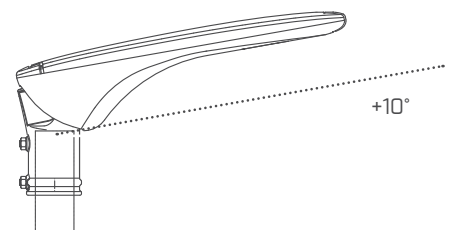
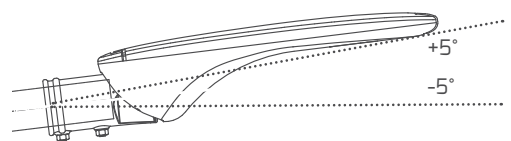

- Schutzklasse I mit separatem Überspannungsschutz (10.000 V)
- Adaptervielfalt ermöglicht eine Montage auf allen Mastdurchmessern
- Die Multilayer-Linsenoptik mit CREE®-LED's ermöglicht eine gleichmäßige Lichtverteilung
- Massives Aluminium-Gussgehäuse in RAL 7022 mit Stoßfestigkeitsklasse IK09
- Hocheffizienter PHILIPS®-LED-Treiber sorgt für geringe Wartungskosten
- Zukunftsorientiertes Moduldesign mit innovativem Kühl-System
- Leichte Installation und werkzeuglose Wartung



Für eine Masthöhe
ab 8 m

PROLINE BELUGAmaxi

ARTIKEL-NR.	3284-040135
ABMESSUNGEN	904 x 400 x 148 mm
GEWICHT	14,2 kg
FARBTEMPERATUR	4.000 K / neutralweiß
FARBWIEDERGABEINDEX	Ra > 70
EINGANGSSPANNUNG/	100 – 276 V AC
NETTO-LICHTSTROM	31.800 lm
LEISTUNGS-AUFNAHME	max. 265 W
EFFIZIENZ	120 lm/W
TEMPERATURBEREICH	-40 °C bis +50 °C
L80/B10 25°C LEBENSDAUER	ca. 80.000 h
NETTO-LISTENPREIS	1.190,00 €



BENÖTIGTES ZUBEHÖR

MASTAUFNAHMEADAPTER 48 mm

ARTIKEL-NR. **3672**

NETTO-LISTENPREIS 39,90 €

MASTAUFNAHMEADAPTER 60 mm

ARTIKEL-NR. **3306**

NETTO-LISTENPREIS 34,90 €

MASTAUFNAHMEADAPTER 76 mm

ARTIKEL-NR. **3633**

NETTO-LISTENPREIS 29,99 €



Verzahnter Adapter ermöglicht einen sicheren Halt



Effizientes Kühler-Design für höchste Leistung



Werkzeuglos tauschbares LED-Vorschaltgerät

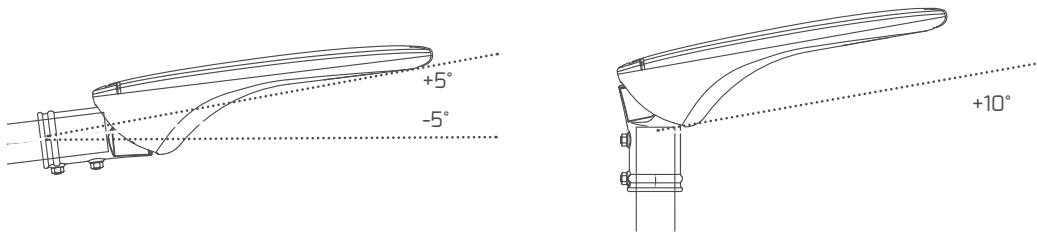

Sicherheits-Fangseil



Abnehmbare Netzteilereinheit



Einfacher Austausch des
LED-Moduls und des
Treibers ohne Werkzeug





AUSSENLEUCHTEN





- Frei wählbare Lichtaustrittsfläche durch austauschbare Glas- und Abdeckplatten
- POWERselect ermöglicht die Einstellung der Systemleistung 50% / 100%
- Robustes, strahlwassergeschütztes Design für den Außenbereich mit IP 65 Schutz
- Blendfreie und homogene Lichtverteilung mit hoher Farbwiedergabe Ra > 82
- EASYbase-Plattform ermöglicht einfache und schnelle Montage
- Montagebasis aus spezieller Aluminiumlegierung, zugelassen für Installation mit Erdkontakt



PROLINE WAY



GEHÄUSE	Aluminium, DB703
ABMESSUNGEN	120 x 120 x 148 mm
FARBWIEDERGABEINDEX	Ra > 82
EINGANGSSPANNUNG	220 – 240 V AC
NETTO-LICHTSTROM	400 / 800 lm
LEISTUNGS-AUFNAHME	7,5 / 15 W
EFFIZIENZ	53 lm/W
TEMPERATURBEREICH	-25 °C bis +45 °C
L80/B10 25°C LEBENSDAUER	ca. 40.000 h
NETTO-LISTENPREIS	199,00 €



FARBTEMPERATUR	ARTIKEL-NR.
3.000 K / warmweiß	4561-030360
4.000 K / neutralweiß	4561-040360

ZUBEHÖR

ABDECKPLATTE	
ARTIKEL-NR.	4561-Abdeckplatte
NETTO-LISTENPREIS	7,99 €

BEISPIELE FÜR LICHTAUSTRITTE

Jede der 4 Seiten lässt sich über den internen DIP-Schalter abschalten. Um optisch zu variieren können die Gläser auch durch eine Abdeckplatte ersetzt werden.

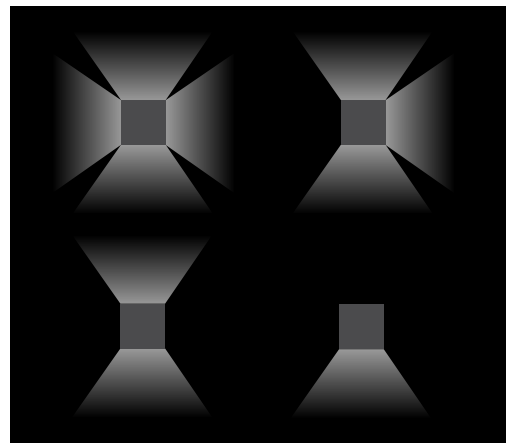



Glasscheiben austauschbar

**AB WERK
MIT 4 GLÄSERN
BESTÜCKT**

Optional mit Abdeckplatte
(Artikel-Nr.
4561-Abdeckplatte)



POWERselect

Mit Hilfe des 1. Dipschalters lässt sich die Leistung auf 15 oder 7,5 Watt einstellen. Zusätzlich kann diese Leistung auf die 4 Seiten der Leuchte verteilt werden (2 – 5).

Die Gesamtleistung teilt sich durch die Anzahl der Flächen, die angeschaltet sind.



1 = Leistung 15 W (ON) oder 7,5 W (OFF)
2 – 5 = Leistung auf Seite (ON) oder keine Leistung auf Seite (OFF)

Beispiel siehe Grafik:

1 = ON (15 W)

2 = OFF, 3 = ON, 4 = ON, 5 = OFF



Daraus folgt: 15 W insgesamt auf Seite 3 und 4 (ON)

15 W / 2 Seiten = 7,5 W auf Seite 3, wie auch auf Seite 4

- Frei wählbare Lichtaustrittsfläche durch austauschbare Glas- und Abdeckplatten
- POWERselect ermöglicht die Einstellung der Systemleistung 50% / 100%
- Hochwertiges Aluminiumgehäuse mit Pulverbeschichtung in DB703
- Robustes, strahlwassergeschütztes Design für den Außenbereich mit IP 65 Schutz
- Blendfreie und homogene Lichtverteilung mit hoher Farbwiedergabe Ra > 82
- EASYbase-Plattform ermöglicht einfache und schnelle Montage
- Zum Durchschleifen mit Anschlussbox (Eingang und Ausgang jeweils für 3 x 4 mm² Kabel)
- Montagebasis aus spezieller Aluminiumlegierung, zugelassen für Installation mit Erdkontakt



PROLINE WAY

GEHÄUSE	Aluminium, DB703
FARBWIEDERGABEINDEX	Ra > 82
EINGANGSSPANNUNG	220 – 240 V AC
NETTO-LICHTSTROM	400 / 800 lm
LEISTUNGS-AUFNAHME	7,5 / 15 W
EFFIZIENZ	53 lm/W
TEMPERATURBEREICH	-25 °C bis +45 °C
L80/B10 25°C LEBENSDAUER	ca. 40.000 h



AB WERK
MIT 4 GLÄSERN
BESTÜCKT



ZUBEHÖR

ABDECKPLATTE	
ARTIKEL-NR.	4561-Abdeckplatte
NETTO-LISTENPREIS	7,99 €
ERDSPIESS	
ARTIKEL-NR.	4693-Erdspiess
LÄNGE	400 mm
NETTO-LISTENPREIS	14,99 €
BETONANKER AUS EDELSTAHL EINSTELLBARE MONTAGEHÖHE	
ARTIKEL-NR.	4968
ABMESSUNGEN	260 x 115 x 3 mm
NETTO-LISTENPREIS	39,90 €

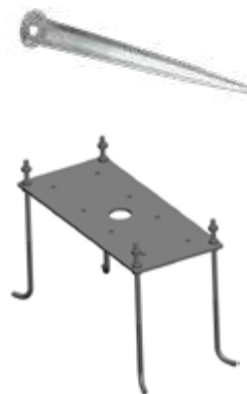

BEISPIELE FÜR LICHTAUSTRITTE

Jede der 4 Seiten lässt sich über den internen DIP-Schalter abschalten. Um optisch zu variieren können die Gläser auch durch eine Abdeckplatte ersetzt werden.

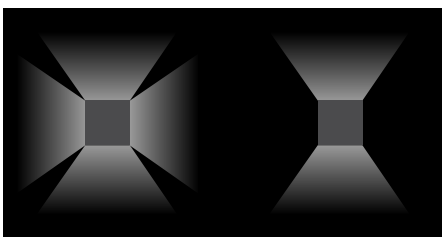

Die WAY-Pollerleuchten haben dieselben Funktionen wie die WAY-Wandleuchten.



HÖHE

200 mm

ABMESSUNGEN	PREIS
120 x 120 x 200 mm	229,00 €

FARBTEMPERATUR	ARTIKEL-NR.
3.000 K / warmweiß	4558-030360
4.000 K / neutralweiß	4558-040360

550 mm

ABMESSUNGEN	PREIS
120 x 120 x 550 mm	259,00 €

FARBTEMPERATUR	ARTIKEL-NR.
3.000 K / warmweiß	4559-030360
4.000 K / neutralweiß	4559-040360

950 mm

ABMESSUNGEN	PREIS
120 x 120 x 950 mm	299,00 €

FARBTEMPERATUR	ARTIKEL-NR.
3.000 K / warmweiß	4560-030360
4.000 K / neutralweiß	4560-040360

- Hochwertiges Aluminiumgehäuse mit Pulverbeschichtung in zeitloser Optik
- Robustes, spritzwassergeschütztes Design für den Außenbereich mit IP 54 Schutz
- Blendfreie, homogene und schattenfreie Lichtverteilung
- EASYbase-Plattform ermöglicht einfache und schnelle Montage
- Inklusive Montagezubehör



PROLINE FLASHwall

ARTIKEL-NR.	4965-030120
GEHÄUSE	Aluminium, grau
ABDECKUNG	Polycarbonat
ABMESSUNGEN	160 x 180 x 255 mm
GEWICHT	1,8 kg
SENSOR	Infrarot, 6 - 10 m
FARBTEMPERATUR	3.000 K
FARBWIEDERGABEINDEX	Ra > 82
LEUCHTDAUER	max. 20 h bei 15% max. 3 h bei 100 %
NETTO-LICHTSTROM	250 lm
TEMPERATURBEREICH	-25 °C bis + 45°C
L80/B10 25°C LEBENSDAUER	30.000 h
NETTO-LISTENPREIS	159,00 €



ERSATZTEIL

LITHIUM-IONEN-AKKU 7,4 V / 1.500 MAH

ARTIKEL-NR. 4967

NETTO-LISTENPREIS 24,90 €

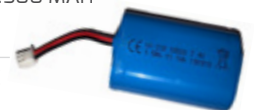

BEWEGUNGSSENSOR

A) 15 % Lichtstärke nach Sonnenuntergang, 100 % Lichtstärke nach Bewegung, 15 % Lichtstärke ohne Bewegung (nach 15 Sekunden)

B) 100% Lichtstärke nach Bewegung, 0% Lichtstärke bei keiner Bewegung (nach 15 Sekunden)

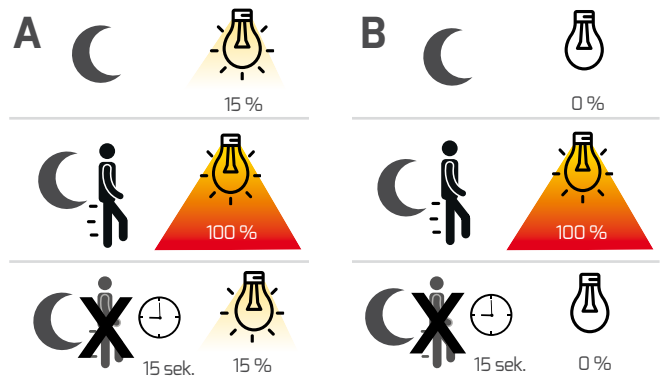

- Hochwertiges Aluminiumgehäuse mit Pulverbeschichtung in zeitloser Optik
- Robustes, spritzwassergeschütztes Design für den Außenbereich mit IP 54 Schutz
- Blendfreie, homogene und schattenfreie Lichtverteilung
- Inklusive Montagezubehör
- Montagebasis aus spezieller Aluminiumlegierung, zugelassen für Installation mit Erdkontakt

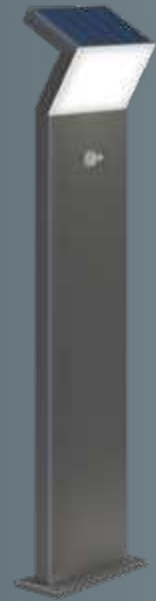

PROLINE FLASHground

ARTIKEL-NR.	4966-030120
GEHÄUSE	Aluminium, grau
ABDECKUNG	Polycarbonat
ABMESSUNGEN	160 x 180 x 1.000 mm
GEWICHT	3,7 kg
SENSOR	Infrarot, 6 – 10 m
FARBTEMPERATUR	3.000 K
FARBWIEDERGABEINDEX	Ra > 82
LEUCHTDAUER	max. 20 h bei 15% max. 3 h bei 100 %
NETTO-LICHTSTROM	250 lm
TEMPERATURBEREICH	-25 °C bis + 45°C
L80/B10 25°C LEBENSDAUER	30.000 h
NETTO-LISTENPREIS	239,00 €



ERSATZTEIL

LITHIUM-IONEN-AKKU 7,4 V / 1.500 MAH

ARTIKEL-NR.	4967
NETTO-LISTENPREIS	24,90 €



ZUBEHÖR

Betonanker aus Edelstahl für FLASHground und WAY-Poller. Einstellbare Montagehöhe



ARTIKEL-NR.	4968
ABMESSUNGEN	260 x 115 x 3 mm
NETTO-LISTENPREIS	39,90 €

BEWEGUNGSSENSOR

A) 15 % Lichtstärke nach Sonnenuntergang, 100 % Lichtstärke nach Bewegung, 15 % Lichtstärke ohne Bewegung (nach 15 Sekunden)

B) 100% Lichtstärke nach Bewegung, 0% Lichtstärke bei keiner Bewegung (nach 15 Sekunden)

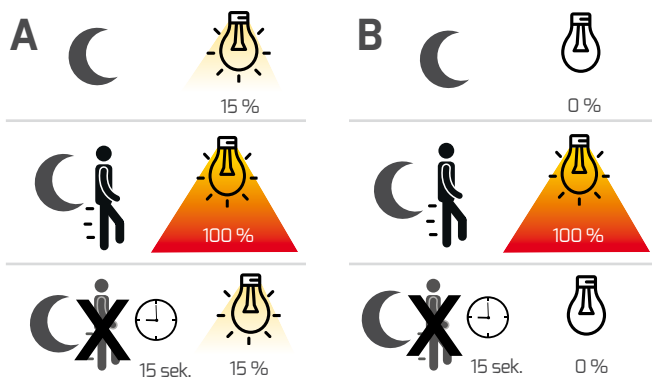

- Hochwertiges Aluminiumgehäuse mit Pulverbeschichtung in RAL7016 in zeitlosem Design
- Blendfreie, homogene und schattenfreie Lichtverteilung
- Inklusive Montagezubehör



PROLINE CONE

GEHÄUSE	Aluminium, RAL 7016
FARBTEMPERATUR	3.000 K / warmweiß
FARBWIEDERGABEINDEX	Ra > 82
EINGANGSSPANNUNG	220 – 240 V AC
NETTO-LICHTSTROM	380 lm
LEISTUNGS-AUFNAHME	9 W
EFFIZIENZ	42 lm/W
TEMPERATURBEREICH	-20 °C bis +40 °C
L80/B10 25°C LEBENSDAUER	ca. 30.000 h



ZUBEHÖR FÜR CONEground

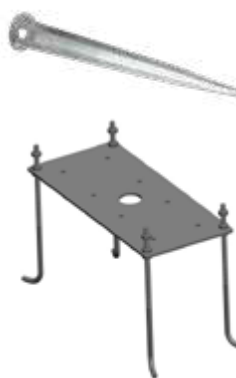

ERDSPIESS

ARTIKEL-NR.	4749-Erdspiess
LÄNGE	165 mm
NETTO-LISTENPREIS	9,99 €

BETONANKER AUS EDELSTAHL
EINSTELLBARE MONTAGEHÖHE

ARTIKEL-NR.	4968
ABMESSUNGEN	260 x 115 x 3 mm
NETTO-LISTENPREIS	39,90 €



CONEwall

- EASYbase-Plattform ermöglicht einfache und schnelle Montage



**HIER GEHTS ZUM
PRODUKTVIDEO** 
QR-Code scannen oder eintippen:
dotlux.de/produkte/conewall/

ABMESSUNGEN	GEWICHT	NETTO- LISTENPREIS	ARTIKEL-NR.
200 x 100 x 135 mm	0,85 kg	79,90 €	4748-030360



CONEground

- Einfache und schnelle Montage über Leuchtenanschlussklemme



**HIER GEHTS ZUM
PRODUKTVIDEO** 
QR-Code scannen oder eintippen:
dotlux.de/produkte/coneground/

ABMESSUNGEN	GEWICHT	NETTO- LISTENPREIS	ARTIKEL-NR.
Ø 90 mm x 650 mm	1,57 kg	99,90 €	4749-030360

- Hochwertiges Aluminiumgehäuse mit Pulverbeschichtung in RAL7016 in zeitlosem Design
- Blendfreie, homogene und schattenfreie Lichtverteilung
- Inklusive Montagezubehör
- EASYbase-Plattform ermöglicht einfache und schnelle Montage
- Zukunftssicher aufgrund auswechselbarem GU10-Leuchtmittel



PROLINE CONEtwIn

ARTIKEL-NR.	4750-1
GEHÄUSE	Aluminium, RAL 7016
ABMESSUNGEN	120 x 90 x 155 mm
GEWICHT	0,68 kg
SOCKEL	2 x GU10
FARBTEMPERATUR	3.000 K / warmweiß
FARBWIEDERGABEINDEX	Ra > 82
EINGANGSSPANNUNG	220 – 240 V AC
NETTO-LICHTSTROM	380 lm
LEISTUNGS-AUFNAHME	9 W
EFFIZIENZ	42 lm/W
TEMPERATURBEREICH	-20 °C bis +40 °C
L80/B10 25°C LEBENSDAUER	ca. 30.000 h
NETTO-LISTENPREIS	49,90 €



**HIER GEHTS ZUM
PRODUKTVIDEO** 
QR-Code scannen oder eintippen:
dotlux.de/produkte/conetwin/

2 Stück GU10 Leuchtmittel müssen separat dazu bestellt werden.



LEUCHTMITTELEMPFEHLUNG FÜR **CONE**twin GU10/MR16

DIMMBAR	ABSTRAHL- WINKEL	LEISTUNGS- AUFNAHME	FARBTEMPERATUR	NETTO- LICHTSTROM	LEBENSDAUER	NETTO- LISTENPREIS	ARTIKEL-NR.
Phasenabschnitt	36°	5 W	3.000 K / warmweiß	380 lm	ca. 15.000 h	5,99 €	4874-030036
Phasenabschnitt	38°	7 W	2.700 K / warmweiß	520 lm	ca. 15.000 h	12,99 €	3359
nicht dimmbar	38°	7 W	2.700 K / warmweiß	520 lm	ca. 15.000 h	9,99 €	3358



- Hochwertiges Aluminiumgehäuse mit Pulverbeschichtung in RAL7016
- Robustes, strahlwassergeschütztes Design für den Außenbereich mit IP 65 Schutz
- Blendfreie, homogene und schattenfreie Lichtverteilung
- EASYbase-Plattform ermöglicht einfache und schnelle Montage
- Inklusive Montagezubehör



PROLINE WALL

GEHÄUSE	Aluminium, RAL 7016
FARBTEMPERATUR	3.000 K / warmweiß
FARBWIEDERGABEINDEX	Ra > 82
EINGANGSSPANNUNG	220 – 240 V AC
TEMPERATURBEREICH	-20 °C bis +40 °C
L80/B10 25°C LEBENSDAUER	ca. 30.000 h
NETTO-LISTENPREIS	129,00 €





WALLround A



HIER GEHTS ZUM PRODUKTVIDEO 
QR-Code scannen oder eintippen:
dotlux.de/produkte/wallround/

ABMESSUNGEN	GEWICHT	NETTO-LICHTSTROM	LEISTUNGS-AUFNAHME	EFFIZIENZ	ARTIKEL-NR.
Ø 250 x 65 mm	1,63 kg	1.035 lm	14 W	74 lm/W	4747-030120



WALLsquare A



HIER GEHTS ZUM PRODUKTVIDEO 
QR-Code scannen oder eintippen:
dotlux.de/produkte/wallsquare/

ABMESSUNGEN	GEWICHT	NETTO-LICHTSTROM	LEISTUNGS-AUFNAHME	EFFIZIENZ	ARTIKEL-NR.
235 x 235 x 65 mm	1,63 kg	1.060 lm	14 W	76 lm/W	4746-030120



HAUSNUMMERNLEUCHTE WALLsquare A+

ABMESSUNGEN	GEWICHT	NETTO-LICHTSTROM	LEISTUNGS-AUFNAHME	EFFIZIENZ	ARTIKEL-NR.
235 x 235 x 65 mm	1,93 kg	480 lm	6 W	80 lm/W	4758-030120

HAUSNUMMERNSET

Das Hausnummernset (selbstklebend) muss zum Artikel 4758-030120 dazu bestellt werden. Es beinhaltet 3 Zahlensätze (0 – 9) und jeweils einen Buchstabensatz in Groß- (A – H) und Kleinbuchstaben (a – h) mit einer Buchstabenhöhe von 8,5 cm.

ARTIKEL-NR.	4751	ABCDE	12345	12345	12345
NETTO-LISTENPREIS	14,99 €	FGH	67890	67890	67890
		abcdefgh			

- Robustes, strahlwassergeschütztes Design für den Außenbereich mit IP 65 Schutz
- EASYbase-Plattform ermöglicht einfache und schnelle Montage
- Zwei unabhängig von einander einstellbare Abstrahlwinkel mit Winkelanzeige ermöglichen gleichmäßige Lichteffekte auch bei größeren Projekten
- Der spezielle Lichtdiffusor ermöglicht scharfe Lichteffekte nahezu ohne Farbverzerrungen



PROLINE BEAMO

ABMESSUNGEN	120 x 97 x 100 mm
FARBTEMPERATUR	3.000 K / warmweiß
FARBWIEDERGABEINDEX	Ra > 82
EINGANGSSPANNUNG	220 – 240 V AC
NETTO-LICHTSTROM	max. 900 lm
LEISTUNGS-AUFNAHME	10 W
EFFIZIENZ	90 lm/W
TEMPERATURBEREICH	-20 °C bis +45 °C
L80/B10 25°C LEBENSDAUER	ca. 50.000 h
NETTO-LISTENPREIS	69,90 €



STUFENLOSE EINSTELLUNG DER WINKEL



Abstrahlwinkel oben: 60°
Abstrahlwinkel unten: 90°



Abstrahlwinkel oben: 90°
Abstrahlwinkel unten: 60°

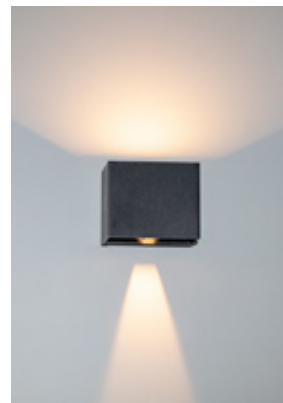

Abstrahlwinkel oben: 120°
Abstrahlwinkel unten: 30°



Markierungen für die exakte Einstellung des Abstrahlwinkels



HIER GEHTS ZUM PRODUKTVIDEO
QR-Code scannen oder eintippen:
dotlux.de/produkte/beamo/

**SCHWARZ**

GEHÄUSE
Aluminium, RAL 9005

ARTIKEL-NR.
4730-030120

**WEISS**

GEHÄUSE
Aluminium, RAL 9016

ARTIKEL-NR.
4729-030120



NOTLEUCHTEN





- Strahlwassergeschütztes Gehäuse (IP65) aus bruchsicherem Polycarbonat
- Auswechselbarer Akku mit einer Leuchtdauer von 3 Stunden
- Verschiedene Schaltprogramme wählbar: Dauer- oder Bereitschaftsschaltung
- Mit integriertem Druckausgleichsmodul
- Integrierte Kontroll-LED für Betriebsstatus
- Geeignet für Zentralbatterie-Anlagen (nur Artikel 3009-160180)
- Inkl. vier selbstklebenden Standardpiktogrammen



PROLINE EXIT

ABMESSUNGEN	345 x 107 x 70 mm
GEWICHT	0,64 kg
ERKENNUNGSWEITE	20 m
FARBTEMPERATUR	6.000 K / tageslichtweiß
EINGANGSSPANNUNG	176 – 240 V AC/DC
NETTO-LICHTSTROM	370 lm Dauerbetrieb 220 lm Bereitschaft
LEISTUNGS-AUFNAHME	7 W Dauerbetrieb 1,3 W Bereitschaft
TEMPERATURBEREICH	0 °C bis +40 °C

L80/B10 25°C **LEBENSDAUER** ca. 50.000 h



ZUBEHÖR

ERSATZAKKU
NiCd / 3,6 V / 2.000 mAh
ARTIKEL-NR. 3031
NETTO-LISTENPREIS 19,99 €



ERSATZAKKU
NiMH / 3,6 V / 2.000 mAh
ARTIKEL-NR. 3345
NETTO-LISTENPREIS 24,99 €

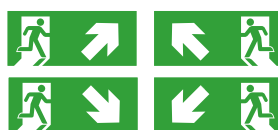

PIKTOGRAMMSET
ARTIKEL-NR. 3034
NETTO-LISTENPREIS 6,99 €



PIKTOGRAMMSET
ARTIKEL-NR. 3639
NETTO-LISTENPREIS 6,99 €

FUNKTIONEN	AKKU / LEUCHTDAUER	NETTO-LISTENPREIS	ARTIKEL-NR.
Zentralbatterie geeignet	NiCd-Akku / 3 h	69,90 €	3009-160180
Automat. Selbsttest	NiMH-Akku / 3 h	79,90 €	3363

- Für Wandmontage mit einseitiger LED-Leuchtfläche
- Auswechselbarer Akku mit einer Leuchtdauer von 3 Stunden
- Verschiedene Schaltprogramme wählbar: Dauer- oder Bereitschaftsschaltung
- Integrierte Kontroll-LED für Betriebsstatus
- Automatische Selbsttest-Funktion



PROLINE EXITflat

ARTIKEL-NR.	3649
ABMESSUNGEN GEHÄUSE	394 x 195 x 20 mm
ABMESSUNGEN SCHILD	380 x 175 x 1 mm
GEWICHT	0,7kg
ERKENNUNGSWEITE	30 m
FARBTEMPERATUR	6.000 K / tageslichtweiß
EINGANGSSPANNUNG	220 – 240 V AC
NETTO-LICHTSTROM	50 lm Dauerbetrieb 86 lm Bereitschaft
LEISTUNGS-AUFNAHME	2,9 W Dauerbetrieb 1,6 W Bereitschaft
TEMPERATURBEREICH	0 °C bis +40 °C
L80/B10 25°C LEBENSDAUER	ca. 50.000 h
NETTO-LISTENPREIS	99,90 €



Piktogramme sind nicht im Lieferumfang enthalten - bitte separat dazu bestellen



Mit direkter Fluchtwegbeleuchtung

ZUBEHÖR

RETTUNGSZEICHEN

NETTO-LISTENPREIS 4,99 €



BRANDSCHUTZZEICHEN

NETTO-LISTENPREIS 4,99 €



ERSATZAKKU

NiCd / 3,6 V / 1.800 mAh

ARTIKEL-NR. **3683**

NETTO-LISTENPREIS 24,99 €

- Homogene Piktogrammausleuchtung mittels innovativer Lichtleitertechnik
- Auswechselbarer Akku (NiCd) mit einer Leuchtdauer von 3 Stunden
- Verschiedene Schaltprogramme wählbar: Dauer- oder Bereitschaftsschaltung
- Integrierte Kontroll-LED für Betriebsstatus
- Einfacher Austausch der Piktogramme
- Automatische Selbsttest-Funktion

Im Lieferumfang enthalten:
Piktogramm Pfeil nach unten



PROLINE EXITmulti

ARTIKEL-NR.	3177-060120
ABMESSUNGEN BASIS	350 x 40 x 28 mm
ABMESSUNGEN SCHILD	345 x 220 x 37 mm
SEILLÄNGE	360 mm
GEWICHT	0,7 kg
ERKENNUNGSWEITE	30 m
FARBTEMPERATUR	6.000 K / tageslichtweiß
EINGANGSSPANNUNG	220 – 240 V AC
NETTO-LICHTSTROM	18 lm Dauerbetrieb 86 lm Bereitschaft
LEISTUNGS-AUFNAHME	2,2 W Dauerbetrieb 1,2 W Bereitschaft
TEMPERATURBEREICH	0 °C bis +40 °C
L80/B10 25°C LEBENSDAUER	ca. 50.000 h
NETTO-LISTENPREIS	69,90 €



**HIER GEHTS ZUM
PRODUKTVIDEO**

QR-Code scannen oder eintippen:
dotlux.de/produkte/exit-multi/

Inkl. folgender Montageadapter

Deckenmontage,
abgehängt

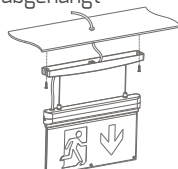

Deckenmontage
mit Einbaurahmen



Wandmontage,
direkt



Wandmontage
mit Auslegerarm

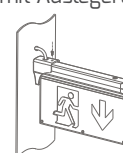

ZUBEHÖR



ERSATZAKKU
3,6 V / 800 mAh

ARTIKEL-NR. 3179

NETTO-LISTENPREIS 12,99 €



Piktogrammset

ARTIKEL-NR. 3178

NETTO-LISTENPREIS 7,99 €



Piktogramm Schlauch

ARTIKEL-NR. 3640

NETTO-LISTENPREIS 4,99 €



Piktogramm Feuerlöscher

ARTIKEL-NR. 3658

NETTO-LISTENPREIS 4,99 €



Piktogramm Feuermelder

ARTIKEL-NR. 3659

NETTO-LISTENPREIS 4,99 €



- Auswechselbarer Akku mit einer Leuchtdauer von 3 Stunden
- In der Leuchte integrierte Kontroll-LED für Betriebsstatus
- Nur für eine Bereitschaftsschaltung geeignet. Wird die Leuchte mit Netzstrom versorgt, lädt der integrierte Akku und die Leuchte befindet sich im Stand-by-Betrieb.
- Leuchtenkopf mit Steckverbinder
- Zwei verschiedene Abstrahlwinkel bestellbar:
 - Flurbeleuchtung (asymmetrisch)
 - breitstrahlend



PROLINE EXITmini

GRÖSSE
NUR
37mm

ABMESSUNGEN	Akku Ø 26 , 159 mm Netzteil 185 x 20 x 20 mm Leuchte Ø 37 , 14 mm
EINBAUÖFFNUNG	Ø 33 mm
FARBTEMPERATUR	4.000 K / neutralweiß
EINGANGSSPANNUNG	220 - 240 V AC
NETTO-LICHTSTROM	170 lm
LEISTUNGS-AUFNAHME	1,2 W
TEMPERATURBEREICH	0 °C bis +40 °C
L80/B10 25°C LEBENSDAUER	ca. 50.000 h
NETTO-LISTENPREIS	69,00 €

ERSATZAKKU

NiCd / 3,6 V / 1.800 mAh

ARTIKEL-NR. 4248

NETTO-LISTENPREIS 19,99 €



ABSTRAHLWINKEL	AKKU / LEUCHTDAUER	ARTIKEL-NR.
breitstrahlend	NiCd-Akku / 3 h	3928-040120
Flurbeleuchtung	NiCd-Akku / 3 h	3927-040150

- Auswechselbarer Akku mit einer Leuchtdauer von 3 Stunden
- Integrierte Kontroll-LED für Betriebsstatus
- Nur für eine Bereitschaftsschaltung geeignet. Wird die Leuchte mit Netzstrom versorgt, lädt der integrierte Akku und die Leuchte befindet sich im Stand-by-Betrieb.
- Inkl. drei durch Bajonettverschluss leicht zu wechselnde Linsen:
 - Flurbeleuchtung (asymmetrisch)
 - breitstrahlend
 - engstrahlend
- Automatische Selbsttest-Funktion



PROLINE EXITtop

ABMESSUNGEN	Ø 150 mm, 45 mm
FARBTEMPERATUR	6.000 K / tageslichtweiß
EINGANGSSPANNUNG	220 V – 240 V AC
NETTO-LICHTSTROM	140 lm
LEISTUNGS-AUFNAHME	1,9 W
TEMPERATURBEREICH	0 °C bis +40 °C
L80/B10 25°C LEBENSDAUER	ca. 50.000 h
NETTO-LISTENPREIS	94,90 €



GEHÄUSE	ARTIKEL-NR.
weiß	3679
schwarz	4197

ERSATZAKKU

NiCd / 3,6 V / 3.000 mAh

ARTIKEL-NR. 3682

NETTO-LISTENPREIS 24,99 €

Notleuchte **EXITtop** mit eingesetzter Linse "Flurbeleuchtung"



Diese drei Linsen sind im Lieferumfang enthalten:



- Mit Adapter zur Montage an allen Leuchten mit M20-Öffnung
- Universelles Notlichtmodul mit Auswechselbarem Lithium-Ionen Akku
- Adapter zur Montage an allen Leuchten mit M20-Öffnung
- Integrierte Kontroll-LED für Betriebsstatus
- Nur für eine Bereitschaftsschaltung geeignet
- Wird die Leuchte mit Netzstrom versorgt, lädt der integrierte Akku und die Leuchte befindet sich im Stand-by-Betrieb
- Breitstrahlend
- Automatische Selbsttest-Funktion



PROLINE NOTLICHTMODUL

ARTIKEL-NR.	4882
GEHÄUSE	weiß
ABMESSUNGEN	135 x 86 x 57 mm
GEWICHT	0,28 kg
LEUCHTDAUER	3 h
FARBTEMPERATUR	4.000 K / neutralweiß
EINGANGSSPANNUNG	220 – 240 V AC
AUSGANGSSPANNUNG	7,4 V DC
NETTO-LICHTSTROM	480 lm
LEISTUNGS-AUFNAHME	3 W
EFFIZIENZ	160 lm/W
TEMPERATURBEREICH	0 °C bis +40 °C
NETTO-LISTENPREIS	199,00 €



ERSATZAKKU

7,4V 2.200 mAh LITHIUM IONEN

ARTIKEL-NR.	5025
NETTO-LISTENPREIS	49,90 €

Produkte, die mit dem **NOTLICHTMODUL** kompatibel sind, erkennen Sie an folgendem Icon:



KOMPATIBEL MIT
NOTLICHTMODUL (4882)
NOTBELEUCHTUNG

- Bei Stromausfall sorgt das Kit für eine Notbeleuchtung von konstantstrombetriebenen LED-Leuchten, welche dann durch den internen Akku versorgt werden
- Bei ausgeschaltetem Licht und Ausfall des Netzstroms startet ebenfalls der Notstrombetrieb
- Das Notstrombetrieb-**AKKU-KIT**exit ist für den Betrieb mit allen Paneelen und Panelnetzteilen aus dem DOTLUX-Sortiment ausgelegt
- Universal einsetzbar für alle LED Leuchten mit externen Vorschaltgeräten mit einer Betriebsspannung von 10 – 90 V DC.
- Dem Notstrombetrieb-**AKKU-KIT**exit liegen eine Betriebsstatus-LED mit Einbaufassung und ein Testschalter für eine externe Montage bei
- Das **AKKU-KIT**exit ersetzt nicht das Netzteil der LED Leuchte. Das **AKKU-KIT**exit muss zusätzlich zum Netzteil bestellt werden.
- Die mit dem Akku nachgerüstete Leuchte kann für den Einsatz als Notbeleuchtung erweitert werden
- Automatische Selbsttest-Funktion



PROLINE **AKKU-KIT**exit

ARTIKEL-NR.	3923-1
ABMESSUNGEN	250 x 60 x 32 mm
BATTERIE	LiFePO4
LEUCHTDAUER	min. 8 h bei 2,2 W 3 h bei 5,0 W
BATTERIEEINSPEISUNG	dezentral (Einzelbatterie)
NETZTEIL	Passend für alle Leuchten mit externen Netzteilen
EINGANGSSPANNUNG	220 – 240 V AC
AUSGANGSSPANNUNG	10 – 90 V DC
AUSGANGSSTROM	Notbetrieb automatisch regulierend
AUSGANGSLEISTUNG	2,2/5W Konstantleistung (umschaltbar)
TEMPERATURBEREICH	0 °C bis +45 °C
NETTO-LISTENPREIS	94,90 €

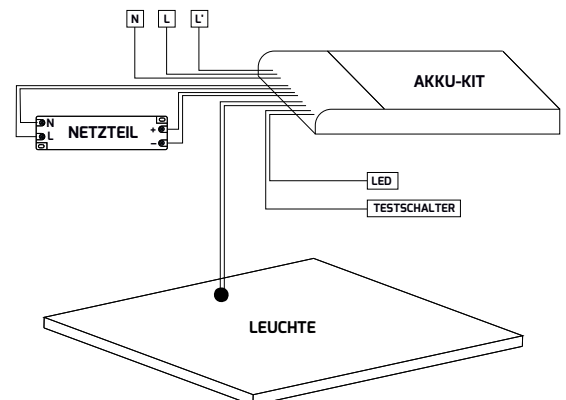

Produkte, die mit dem **AKKU-KIT**exit kompatibel sind, erkennen Sie an folgendem Icon:



KOMPATIBEL MIT
AKKU-KITexit (3923-1)
NOTBELEUCHTUNG



LICHTLEISTEN





2ND HOME HOTEL

- Direkter Anschluss an 230 V - kein externes Netzteil erforderlich
- Schlagfestes Gehäuse aus bruchsicherem Polycarbonat
- "SEAMLESS CONNECT" – Kaum sichtbare Unterbrechung durch die Nahtlosverbindung
- "DOT FREE" Design mit gleichmäßiger Leuchtfläche
- Jede Leuchte einzeln schaltbar - beeinflusst nicht die Durchverdrahtung
- Inkl. Nahtlossteckverbinder und Kabelsteckverbinder (20 cm)
- Anschlusskabel muss separat bestellt werden
- In Reihenschaltung können bis zu 10 Lichtleisten über ein Anschlusskabel betrieben werden.



ECOLINE ENDLESS

ABDECKUNG	Polycarbonat, weiß
FARBWIEDERGABEINDEX	Ra > 82
EINGANGSSPANNUNG	220 – 240 V AC
TEMPERATURBEREICH	-20 °C bis +45 °C
L80/B10 25°C LEBENSDAUER	ca. 30.000 h



ZUBEHÖR

ANSCHLUSSKABEL

ARTIKEL-NR.	3535
KABELLÄNGE	1,5 m
NETTO-LISTENPREIS	3,99 €

NEODYM-MAGNET BEFESTIGUNGSSET mit 3M KLEBEBAND

ARTIKEL-NR.	3550
VERPACKUNGSMENGE	2 Stück
NETTO-LISTENPREIS	5,99 €



LIEFERUMFANG

Ein Nahtlosverbinder, ein Verbindungskabel (20 cm), zwei Wandhalter, zwei Deckenhalter und zur Reihenschaltung mehrere T5 LED-Lichtleisten (auch unterschiedliche Längen) inklusive.



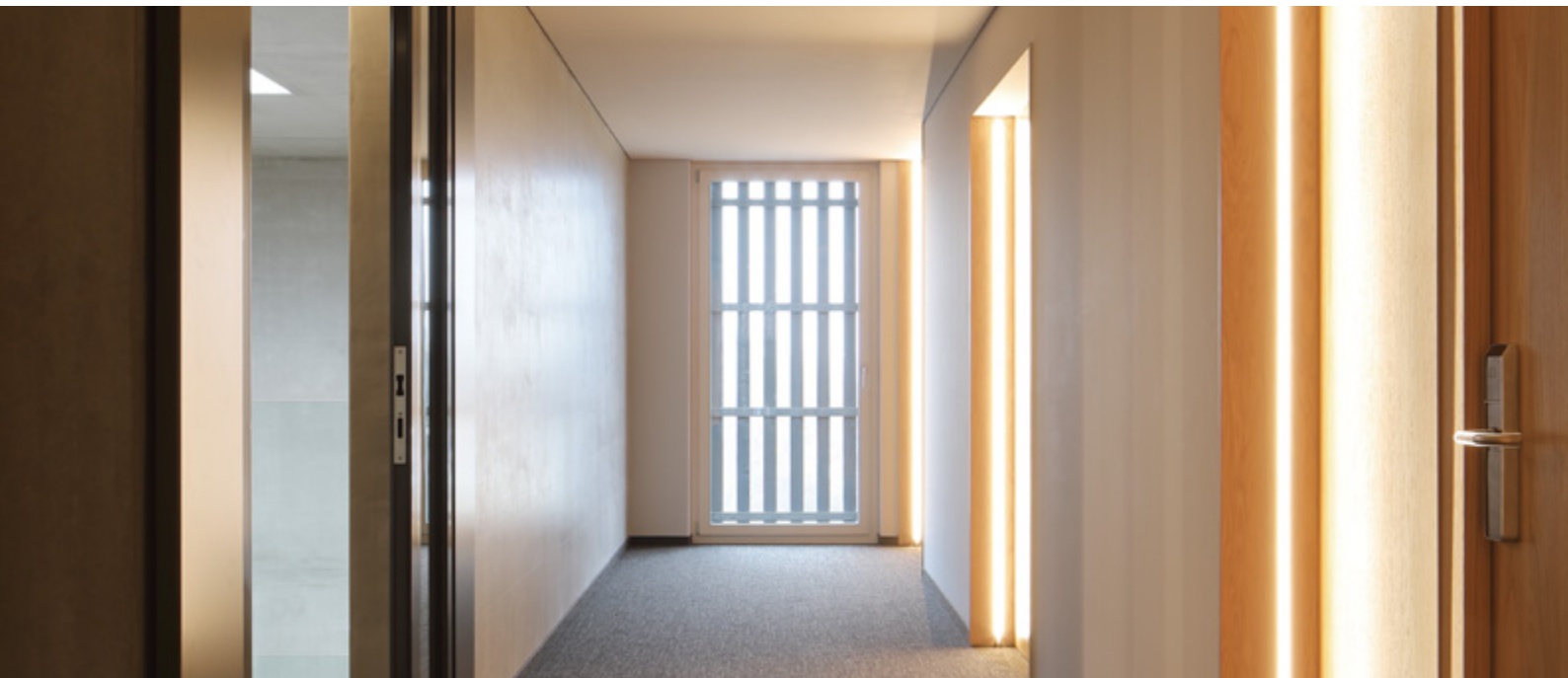

8 W

		ABMESSUNGEN	PREIS
		573 x 24 x 36 mm	18,99 €
FARBTEMPERATUR	NETTO-LICHTSTROM	EFFIZIENZ	ARTIKEL-NR.
3.000 K / warmweiß	600 lm	75 lm / W	3529-030180
4.000 K / neutralweiß	620 lm	78 lm / W	3530-040180

11 W

		ABMESSUNGEN	PREIS
		873 x 24 x 36 mm	21,99 €
FARBTEMPERATUR	NETTO-LICHTSTROM	EFFIZIENZ	ARTIKEL-NR.
3.000 K / warmweiß	900 lm	82 lm / W	3531-030180
4.000 K / neutralweiß	930 lm	85 lm / W	3532-040180

14 W

		ABMESSUNGEN	PREIS
		1173 x 24 x 36 mm	24,99 €
FARBTEMPERATUR	NETTO-LICHTSTROM	EFFIZIENZ	ARTIKEL-NR.
3.000 K / warmweiß	1.150 lm	82 lm / W	3533-030180
4.000 K / neutralweiß	1.180 lm	84 lm / W	3534-040180

- "SEAMLESS CONNECT" – Kaum sichtbare Unterbrechung durch die Nahtlosverbindung
- "DOT FREE" Design mit gleichmäßiger Leuchtfläche
- Magnet-/Stecksystem für einfachste Montage (Lichtleiste dient direkt als Verbinder zwischen zwei Schienen)
- Leuchtende L- und X-Verbinder für optisch perfekte Leuchtstreifen
- Pro Einspeisung mehrere Leuchten anschließbar (bis zu 72W)



PROLINE ENDLESSclick

GEHÄUSE	Aluminium
ABDECKUNG	Polycarbonat
FARBTEMPERATUR	3.000 K / warmweiß
FARBWIEDERGABEINDEX	Ra > 82
EINGANGSSPANNUNG	24 V DC
TEMPERATURBEREICH	-20 °C bis +45 °C
L80/B10 25°C LEBENSDAUER	ca. 50.000 h



ABMESSUNGEN	LEISTUNGS-AUFNAHME	NETTO-LICHTSTROM	EFFIZIENZ	NETTO-LISTENPREIS	ARTIKEL-NR.
300 x 20 x 19 mm	4,5 W	400 lm	89 lm / W	18,99 €	3513-030180
600 x 20 x 19 mm	8,5 W	790 lm	93 lm / W	24,99 €	3514-030180



SCHIENE (2 STÜCK)

ARTIKEL-NR.	3516
ABMESSUNGEN	1240 x 20 x 10 mm
GEHÄUSE	Kunststoff
NETTO-LISTENPREIS	12,99 €

ZUBEHÖR FÜR ENDLESSclick



LEUCHTENDER
L-VERBINDER

ARTIKEL-NR.	3527
ABMESSUNGEN	30 x 30 x 19mm
LEISTUNGS-AUFNAHME	0,6 W
NETTO-LISTENPREIS	6,99 €

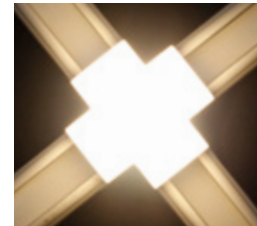

LEUCHTENDER
X-VERBINDER

ARTIKEL-NR.	3525
ABMESSUNGEN	40 x 40 x 19mm
LEISTUNGS-AUFNAHME	1,2 W
NETTO-LISTENPREIS	8,99 €



ANSCHLUSSKABEL
KURZ

ARTIKEL-NR.	3522
KABELLÄNGE	120 mm
NETTO-LISTENPREIS	5,99 €



ANSCHLUSSKABEL
LANG

ARTIKEL-NR.	3523
KABELLÄNGE	2500 mm
NETTO-LISTENPREIS	6,99 €



ECKVERBINDER
ANSCHLUSSKABEL

ARTIKEL-NR.	4458
KABELLÄNGE	150 mm
NETTO-LISTENPREIS	7,49 €



ARTIKEL-NR.	3521-24	2489-24	4253-24	4254-24
ABMESSUNGEN	100 x 47 x 70 mm	125 x 50 x 32 mm	219 x 63 x 36 mm	244 x 71 x 38 mm
EINGANGSSPANNUNG	230 V AC	100 – 240 V AC	220 – 240 V AC	220 – 240 V AC
AUSGANG	24 V DC, stabilisiert	24 V DC, stabilisiert	24 V DC, stabilisiert	24 V DC, stabilisiert
LEISTUNG	24 W / 1,0 A	60 W / 2,5 A	150 W / 6,25 A	240 W / 10 A
NETTO-LISTENPREIS	15,99 €	39,90 €	69,90 €	89,90 €

- Sekundenschnelle, einfache und lötfreie Montage nur mit den Ecken des Lichtvorhangs durch großflächig vorkonfektionierte Module
- Gleichmäßige LED-Abstände sorgen für eine optimale Ausleuchtung der Werbefläche
- Vergilbungssicherer Wasserschutz sorgt für eine stabile Lichtleistung
- Hoher Farbwiedergabeindex (Ra > 80)
- Trennbar nach jeder Lichtleiste



ADQplus

ARTIKEL-NR.	2844
ABMESSUNGEN GESAMT	1.350 x 1.000 x 9mm
KABELLÄNGE	50 mm zw. LED-Leisten
ANZAHL LEISTEN	24 Stück / Lichtvorhang
GRÖSSE LEISTE	1.000 x 12 x 7 mm
LICHTQUELLE	576 SMD 2835 LED
FARBTEMPERATUR	6.000 K / tageslichtweiß
FARBWIEDERGABEINDEX	Ra > 80
EINGANGSSPANNUNG	24 V DC
NETTO-LICHTSTROM	11.500 lm / Lichtvorhang
LEISTUNGS-AUFNAHME	115 W / Lichtvorhang
EFFIZIENZ	100 lm/W
TEMPERATURBEREICH	-40 °C bis +40 °C
L80/B10 25°C LEBENSDAUER	ca. 50.000 h
NETTO-LISTENPREIS	199,00 € / Stück

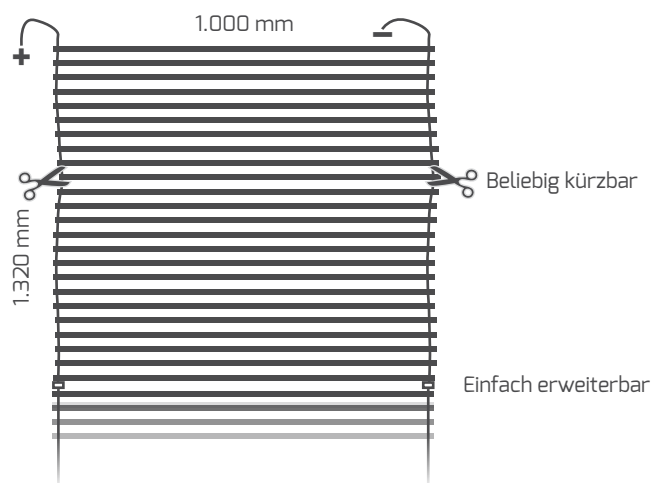

Passende Vorschaltgeräte finden Sie unter "Netzteile".



HIER GEHTS ZUM PRODUKTVIDEO

QR-Code scannen oder eintippen:
dotlux.de/produkte/adqplus/

inkl.
3M-Klebe-
band
auf der
Rückseite



ADplus

ARTIKEL-NR.	1964-0601605
ABMESSUNGEN GESAMT	70 x 15 x 7 mm
KABELLÄNGE	85 mm zw. Modulen
FARBTEMPERATUR	6.000 K / tageslichtweiß
FARBWIEDERGABEINDEX	Ra > 80
EINGANGSSPANNUNG	12 V DC
NETTO-LICHTSTROM	60 lm / Modul
LEISTUNGS-AUFNAHME	0,7 W / Modul
EFFIZIENZ	86 lm/W
TEMPERATURBEREICH	-40 °C bis +40 °C
L80/B10 25°C LEBENSDAUER	ca. 50.000 h
NETTO-LISTENPREIS	49,90 € / 20er Kette

DOTLUX TIPP:

Um den Wartungszyklus Ihres Netzteils zu verlängern wird empfohlen, das Netzteil mit ca. 20 – 30% mehr Leistung als erforderlich auszulegen.

LED-Modul **ADplus** wird als 20er Kette fertig verdrahtet an Sie geliefert! Technisch können Sie bis zu 40 Module (2 Ketten á 20 Module) in Reihe verdrahtet werden. Eine Parallelschaltung mehrerer Ketten ist für die gleichmäßige Ausleuchtung größerer Flächen problemlos möglich.



**HIER GEHTS ZUM
PRODUKTVIDEO**



QR-Code scannen oder eintippen:
dotlux.de/produkte/adplus/



NETZTEILE

DIMMBAR	LEISTUNG	ABMESSUNGEN	ZENTRALBATTERIE	NETTO-LISTENPREIS	ARTIKEL-NR.	
nicht dimmbar	20 W	142 x 42 x 17 mm	geeignet	19,90 €	4214-12	
nicht dimmbar	60 W	180 x 63 x 36 mm	geeignet	59,90 €	4252-12	
nicht dimmbar	120 W	219 x 63 x 36 mm	geeignet	69,90 €	4253-12	

- Extrem zuverlässig durch Konstantstromschaltung im Modul
- Nur 6 Module pro m² werden benötigt
- Für Leuchtkästen ab 80 mm Bautiefe
- Vergilbungssicherer Wasserschutz sorgt für eine stabile Lichtleistung
- Hoher Farbwiedergabeindex (Ra > 80)
- Einfache Montage mit vormontierten 3M®-Kleblflächen oder Schraublöcher (Ø 3,2 mm)



perfekte
Ausleuchtung
mit nur
6 Modulen
pro m²

PROLINE SPACE

ARTIKEL-NR.	4213-065160
ABMESSUNGEN	118 x 36 x 10 mm
KABELLÄNGE	380 mm zwischen Modulen
FARBTEMPERATUR	6.500 K / tageslichtweiß
FARBWIEDERGABEINDEX	Ra > 80
EINGANGSSPANNUNG/	24 V DC
BETRIEBSSTROM	
NETTO-LICHTSTROM	408 lm
LEISTUNGS-AUFNAHME	4,8 W / Modul
EFFIZIENZ	85 lm/W
TEMPERATURBEREICH	-40 °C bis +40 °C
L80/B10 25°C LEBENSDAUER	ca. 70.000 h
NETTO-LISTENPREIS	219,00 € / 20er Kette

DOTLUX TIPP:

Um den Wartungszyklus Ihres Netzteils zu verlängern wird empfohlen, das Netzteil mit ca. 20 – 30% mehr Leistung als erforderlich auszulegen.

LED-Modul **SPACE** wird als 20er Kette fertig verdrahtet an Sie geliefert! Eine Parallelschaltung mehrerer Ketten ist für die gleichmäßige Ausleuchtung größerer Flächen problemlos möglich.

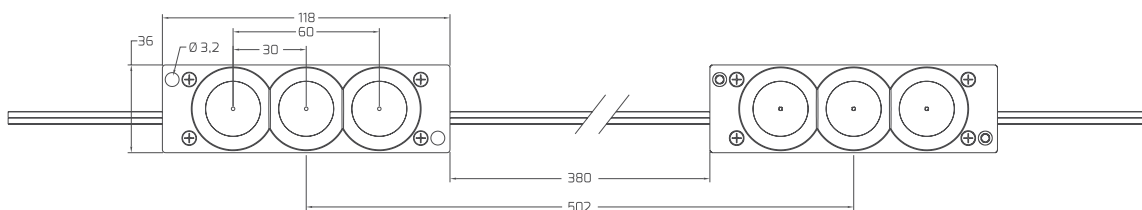

Passende Vorschaltgeräte finden Sie unter "Netzteile".



PANELgr
für eine gleichmäßige
Raumausleuchtung

SPACE
für großflächige, gleich-
mäßige Ausleuchtung

AUSSENBEREICH



IP67 NICHT DIMMBARE WASSERGESCHÜTZTE NETZTEILE · AUSSENBEREICH

ARTIKEL-NR.	SPANNUNG	STROM	LEISTUNG MAX.	ABMESSUNGEN	NETTO-LISTENPREIS
4252-24	24 V DC	3,15 A	75 W	180 x 63 x 36 mm	59,90 €
4253-12	12 V DC	10 A	120 W	219 x 63 x 36 mm	69,90 €
4253-24	24 V DC	6,25 A	150 W	219 x 63 x 36 mm	69,90 €
4254-24	24 V DC	10 A	240 W	244 x 71 x 38 mm	89,90 €
2800-24	24 V DC	13,3 A	320 W	252 x 90 x 43,8 mm	189,00 €
4377-24	24 V DC	20 A	480 W	262 x 125 x 44 mm	279,00 €
3143-24	24 V DC	25 A	600 W	280 x 144 x 48,5 mm	359,00 €



IP67 DIMMBARE WASSERGESCHÜTZTE NETZTEILE (1 – 10 V) · AUSSENBEREICH

ARTIKEL-NR.	SPANNUNG	STROM	LEISTUNG MAX.	ABMESSUNGEN	NETTO-LISTENPREIS
3155	24 V DC	2,5 A	60 W	150 x 53 x 35 mm	69,90 €
3156	24 V DC	3,75 A	90 W	171 x 63 x 38 mm	79,90 €
3173	24V DC / PWM	5 A	120 W	191 x 63 x 38 mm	89,90 €
3173-12	12 V DC / PWM	10 A	120 W	191 x 63 x 38 mm	89,90 €



IP67 DIMMBARE WASSERGESCHÜTZTE NETZTEILE (DALI) · AUSSENBEREICH

ARTIKEL-NR.	SPANNUNG	STROM	LEISTUNG MAX.	ABMESSUNGEN	NETTO-LISTENPREIS
4668	24V DC / PWM	5 A	120 W	191 x 63 x 38 mm	109,00 €
4668-12	668 – 12V DC / PWM	10 A	120 W	191 x 63 x 38 mm	109,00 €



INNENBEREICH



IP20 NICHT DIMMBARE NETZTEILE · DIN-SCHIENENMONTAGE · INNENBEREICH

ARTIKEL-NR.	SPANNUNG	STROM	LEISTUNG MAX.	ABMESSUNGEN	NETTO-LISTENPREIS
4256-24	24 V DC	4 A	100 W	100 x 55 x 90 mm	69,90 €
4255-24	24 V DC	10 A	240 W	114 x 63 x 125 mm	109,00 €



IP20 NICHT DIMMBARE, FLACHE NETZTEILE · INNENBEREICH · KLEMMANSCHLUSS

ARTIKEL-NR.	SPANNUNG	STROM	LEISTUNG MAX.	ABMESSUNGEN	NETTO-LISTENPREIS
4523-24	24 V DC	0 – 0,84 A	20 W	166 x 40 x 14 mm	20,99 €
4524-24	24 V DC	0 – 1,25 A	30 W	247 x 30 x 16 mm	34,90 €
4526-24	24 V DC	0 – 3,125 A	75 W	298 x 30 x 17 mm	58,90 €
4525-24	24 V DC	0 – 4,17 A	100 W	298 x 30 x 17 mm	69,90 €



P20 DIMMBARE NETZTEILE (PHASENAN- / ABSCHNITT) · INNENBEREICH · KLEMMANSCHLUSS

ARTIKEL-NR.	SPANNUNG	STROM	LEISTUNG MAX.	ABMESSUNGEN	NETTO-LISTENPREIS
4521-24	24 V DC	0,2 – 1,25 A	30 W	145 x 50 x 22 mm	62,90 €
4522-24	24 V DC	0,5 – 3,1 A	75 W	185 x 60 x 31 mm	99,90 €





LEUCHTMITTEL



TECHNISCHE VORTEILE

- Innenliegender Aluminiumkühlkörper ermöglicht ein optimiertes Wärmemanagement
- Polycarbonatabdeckung mit UV-Schutzbeschichtung (vergilbungsfrei)
- Zukunftsorientiert aufgrund einzeln auswechselbarer Netzteile
- Individuell einstellbarer Licht-Abstrahlwinkel durch patentierte Endkappe
- Ausfallsicher, da jede einzelne LED separat angesteuert wird
- Geeignet für Zentralbatterie

WEITERE VORTEILE DER LUMENPLUS RÖHREN

- 5 Jahre Dotlux Garantie auf Treiber und LED's
- Kinderleichter Austausch von Leuchtstoffröhren mit Starter
- Sofort die volle, optimale Lichtausbeute nach dem Einschalten
- LM80 zertifizierte LED's



PROLINE LUMENplus

ABDECKUNG	Polycarbonat, gefrostet
ABMESSUNGEN	Ø 26 mm
FARBWIEDERGABEINDEX	Ra > 83
EINGANGSSPANNUNG	220 - 240 V AC/DC
TEMPERATURBEREICH	-20 °C bis +40 °C
L80/B10 25°C LEBENSDAUER	ca. 50.000 h



ABSTRAHLWINKEL DER RÖHREN?

ABDECKUNG klarglas = 

ABDECKUNG gefrostet = 

DOTLUX TIPP

Sie wünschen eine LED-Röhre in einer besonderen Länge oder Lichtfarbe, welche DOTLUX nicht standardmäßig im Katalog aufführt?

Fragen Sie uns - wir produzieren für Sie kundenspezifische Lösungen!
Stellen Sie Ihre Anfrage an: info@dotlux.de

450 mm	LEISTUNGS- AUFNAHME	ABDECKUNG	FARBTEMPERATUR	NETTO- LICHTSTROM	EFFIZIENZ	NETTO- LISTENPREIS	ARTIKEL-NR.
	8 W	gefrostet	4.000 K / neutralweiß	960 lm	120 lm/W	27,99 €	1792 A++

600 mm	LEISTUNGS- AUFNAHME	ABDECKUNG	FARBTEMPERATUR	NETTO- LICHTSTROM	EFFIZIENZ	NETTO- LISTENPREIS	ARTIKEL-NR.
	11 W	gefrostet	3.000 K / warmweiß	1.280 lm	117 lm/W	24,99 €	1612 A+
	11 W	gefrostet	4.000 K / neutralweiß	1.320 lm	120 lm/W	24,99 €	1615 A+
	11 W	gefrostet	5.500 K / tageslichtweiß	1.320 lm	120 lm/W	24,99 €	1616 A+

900 mm	LEISTUNGS- AUFNAHME	ABDECKUNG	FARBTEMPERATUR	NETTO- LICHTSTROM	EFFIZIENZ	NETTO- LISTENPREIS	ARTIKEL-NR.
	17 W	gefrostet	4.000 K / neutralweiß	2.040 lm	120 lm/W	29,99 €	1729 A+

970 mm	LEISTUNGS- AUFNAHME	ABDECKUNG	FARBTEMPERATUR	NETTO- LICHTSTROM	EFFIZIENZ	NETTO- LISTENPREIS	ARTIKEL-NR.
	12 W	gefrostet	4.000 K / neutralweiß	2.040 lm	170 lm/W	33,90 €	2747-140180 A+

1.047 mm	LEISTUNGS- AUFNAHME	ABDECKUNG	FARBTEMPERATUR	NETTO- LICHTSTROM	EFFIZIENZ	NETTO- LISTENPREIS	ARTIKEL-NR.
	15 W	gefrostet	4.000 K / neutralweiß	2.550 lm	170 lm/W	34,90 €	2746-140180 A+

1.200 mm	LEISTUNGS- AUFNAHME	ABDECKUNG	FARBTEMPERATUR	NETTO- LICHTSTROM	EFFIZIENZ	NETTO- LISTENPREIS	ARTIKEL-NR.
	20 W	gefrostet	3.000 K / warmweiß	2.340 lm	117 lm/W	29,99 €	1619 A+
	20 W	gefrostet	4.000 K / neutralweiß	2.400 lm	120 lm/W	29,99 €	1629 A+
	20 W	gefrostet	5.500 K / tageslichtweiß	2.400 lm	120 lm/W	29,99 €	1630 A+
	20 W	klarglas	5.500 K / tageslichtweiß	2.600 lm	130 lm/W	29,99 €	1641 A++

1.500 mm	LEISTUNGS- AUFNAHME	ABDECKUNG	FARBTEMPERATUR	NETTO- LICHTSTROM	EFFIZIENZ	NETTO- LISTENPREIS	ARTIKEL-NR.
	22 W	gefrostet	4.000 K / neutralweiß	3.740 lm	170 lm/W	39,90 €	1937-240180 A++
	24 W	klarglas	4.000 K / neutralweiß	3.840 lm	160 lm/W	39,90 €	1937-040120 A++
	24 W	gefrostet	5.500 K / tageslichtweiß	3.600 lm	150 lm/W	39,90 €	1938-155180 A++
	24 W	klarglas	5.500 K / tageslichtweiß	3.840 lm	160 lm/W	39,90 €	1938-055120 A++

- Innenliegende Alukernplatine ermöglicht das erforderliche Wärmemanagement
- IP44 spritzwassergeschützt
- Der spezielle NANO-Kunststoff für das Gehäuse ist bruchsicher, extrem leicht und stabil und dadurch auch für Lebensmittelproduktionen geeignet
- Extra großer Abstrahlwinkel (320°) für homogene Lichtverteilung
- Einfacher Austausch von Leuchtstoffröhren mit Starter
- Sofort die volle, optimale Lichtausbeute nach dem Einschalten



ECOLINE NANOTUBE®

ABMESSUNGEN	Ø 28 mm
ABDECKUNG	Nanomaterial, gefrostet
FARBTEMPERATUR	5.500 K / tageslichtweiß
FARBWIEDERGABEINDEX	Ra > 80
EINGANGSSPANNUNG	220 – 240 V AC
EFFIZIENZ	130 lm/W
TEMPERATURBEREICH	-20 °C bis +40 °C
L80/B10 25°C LEBENSDAUER	ca. 30.000 h



LÄNGE	LEISTUNGS-AUFNAHME	NETTO-LICHTSTROM	VPE-PREIS 25 STK.	VPE ARTIKEL-NR.	NETTO-LISTENPREIS	ARTIKEL-NR.
600 mm	9 W	1.170 lm	8,99 € /Stk.	3204-1VPE	10,99 € /Stk.	3204-1
900 mm	13 W	1.690 lm	11,99 € /Stk.	3203-1VPE	13,99 € /Stk.	3203-1
1.200 mm	18 W	2.340 lm	12,99 € /Stk.	3202-1VPE	14,99 € /Stk.	3202-1
1.500 mm	24 W	3.120 lm	17,99 € /Stk.	3201-1VPE	19,99 € /Stk.	3201-1

Auf Anfrage auch für Zentralbatterie bestellbar.



- Bruchsichere Abdeckung aus Polycarbonat
- Doppelt sparen: Strom für Licht und Kühlung!
- Keine Wärmebelastung der Waren, wodurch die Ware länger frisch bleibt



PROLINE RÖHRE SONDERFARBEN

ABDECKUNG	gefrostet
ABMESSUNGEN	Ø 26 mm, Längen rechts
FARBWIEDERGABEINDEX	Ra > 85
EINGANGSSPANNUNG	176 – 240 V AC/DC
TEMPERATURBEREICH	-40 °C bis +40 °C
L80/B10 25°C LEBENSDAUER	ca. 50.000 h



IM VERGLEICH

Herkömmliche T8 Leuchtstoffröhre/ LED-Röhre „Fleischfarbe“	DOTLUX LED-Röhre „Fleischfarbe“
--	--



Herkömmliche T8 Leuchtstoffröhre/ LED-Röhre „Backwaren“	DOTLUX LED-Röhre „Backwaren“
---	---





- Verhindert die Schwitzwasserbildung in Blisterverpackungen von Frischwaren
- Spezielle Rottöne lassen Fleisch- und Wurstwaren frisch aussehen



FLEISCH-ROSÉ

ABMESSUNGEN	LEISTUNGS-AUFNAHME	NETTO-LICHTSTROM	EFFIZIENZ	NETTO-LISTENPREIS	ARTIKEL-NR.
438 mm lang	5 W	470 lm	94 lm/W	34,90 €	2983
600 mm lang	8 W	750 lm	94 lm/W	34,90 €	1642-1
900 mm lang	10 W	1.060 lm	106 lm/W	39,90 €	1730-1
970 mm lang	12 W	1.270 lm	106 lm/W	44,90 €	1731-1
1.200 mm lang	15 W	1.590 lm	106 lm/W	49,90 €	1794-1
1.500 mm lang	18 W	1.900 lm	106 lm/W	59,90 €	1940-1



BACKWAREN

- Spezielle Farbmischung lässt Backwaren appetitlicher aussehen

ABMESSUNGEN	LEISTUNGS-AUFNAHME	NETTO-LICHTSTROM	EFFIZIENZ	NETTO-LISTENPREIS	ARTIKEL-NR.
438 mm lang	8 W	900 lm	112 lm/W	34,90 €	3209-024180
600 mm lang	11 W	1.230 lm	112 lm/W	34,90 €	3162-024180
970 mm lang	17 W	1.900 lm	112 lm/W	44,90 €	3164-024180



PROLINE GU10/MR16

SOCKEL	GU 10
BAUFORM	MR16
FARBWIEDERGABEINDEX	Ra > 82
EINGANGSSPANNUNG	220 – 240 V AC
TEMPERATURBEREICH	-20 °C bis +40 °C
L80/B10 25°C LEBENSDAUER	ca. 15.000 h



DIMMBAR	ABSTRAHL- WINKEL	LEISTUNGS- AUFNAHME	FARBTEMPERATUR	ABMESSUNGEN	NETTO- LICHTSTROM	EFFIZIENZ	NETTO- LISTENPREIS	ARTIKEL-NR.
Phasenabschnitt	36°	5 W	3.000 K / warmweiß	Ø 50 x 53 mm	380 lm	76 lm/W	5,99 €	4874-030036
Phasenabschnitt	38°	7 W	2.700 K / warmweiß	Ø 50 x 46 mm	520 lm	74 lm / W	12,99 €	3359
nicht dimmbar	38°	7 W	2.700 K / warmweiß	Ø 50 x 46 mm	520 lm	74 lm / W	9,99 €	3358



PROLINE GU5,3/MR16

SOCKEL	GU5,3
BAUFORM	MR16
FARBWIEDERGABEINDEX	Ra > 80
EINGANGSSPANNUNG	12 V AC/DC
NETTO-LICHTSTROM	350 lm
LEISTUNGS-AUFNAHME	5 W
EFFIZIENZ	70 lm/W
TEMPERATURBEREICH	-40 °C bis +40 °C
L80/B10 25°C LEBENSDAUER	ca. 15.000 h



FARBTEMPERATUR	ABMESSUNGEN	NETTO-LISTENPREIS	ARTIKEL-NR.
2.700 K / warmweiß	Ø 50 x 46 mm	7,99 €	3007-127038
5.000 K / tageslichtweiß	Ø 50 x 52 mm	8,99 €	3007-150038

ECOLINE G24

ARTIKEL-NR.	2998
SOCKEL	G24-d3 / 2 pin
ABMESSUNGEN	Ø 30 x 157 mm
FARBTEMPERATUR	4.500 K / neutralweiß
FARBWIEDERGABEINDEX	Ra > 80
EINGANGSSPANNUNG	220 – 240 V AC
NETTO-LICHTSTROM	1.020 lm
LEISTUNGS-AUFNAHME	11 W
EFFIZIENZ	93 lm/W
TEMPERATURBEREICH	-20 °C bis +40 °C
25°C LEBENSDAUER	ca. 15.000 h
NETTO-LISTENPREIS	14,99 €

**PROLINE** R7s

ARTIKEL-NR.	3025-027360
BAUFORM	R7s
FARBTEMPERATUR	2.700 K / warmweiß
FARBWIEDERGABEINDEX	Ra > 80
EINGANGSSPANNUNG	220 – 240 V AC
NETTO-LICHTSTROM	850 lm
LEISTUNGS-AUFNAHME	10 W
EFFIZIENZ	85 lm/W
TEMPERATURBEREICH	-40 °C bis +40 °C
25°C LEBENSDAUER	ca. 20.000 h
NETTO-LISTENPREIS	19,99 €



PROLINE E14

SOCKEL	E14
FARBTEMPERATUR	2.700 K / warmweiß
FARBWIEDERGABEINDEX	Ra > 82
EINGANGSSPANNUNG	220 – 240 V AC
NETTO-LICHTSTROM	470 lm
LEISTUNGS-AUFNAHME	4,5 W
EFFIZIENZ	76 lm/W
ERSETZT LEUCHTMITTEL	bis zu 40 W
TEMPERATURBEREICH	-20 °C bis +40 °C
L80/B10 25°C LEBENSDAUER	ca. 15.000 h
NETTO-LISTENPREIS	3,99 €



BAUFORM	ABMESSUNGEN	ARTIKEL-NR.
Kerze	Ø 35 x 98 mm	4876-027360
Birne	Ø 45 x 78 mm	4877-027360

PROLINE PAR STRAHLER E27

ARTIKEL-NR.	3544-027040
SOCKEL	E27
BAUFORM	PAR30
ABMESSUNGEN	Ø 96 x 93 mm
FARBTEMPERATUR	2.700 K / warmweiß
FARBWIEDERGABEINDEX	Ra > 80
EINGANGSSPANNUNG	220 – 240 V AC
NETTO-LICHTSTROM	760 lm
LEISTUNGS-AUFNAHME	10 W
EFFIZIENZ	76 lm/W
ERSETZT LEUCHTMITTEL	bis zu 70 W
TEMPERATURBEREICH	-20 °C bis +40 °C
25°C LEBENSDAUER	ca. 20.000 h
NETTO-LISTENPREIS	24,99 €



AB



IP65

ECOLINE E27

SOCKEL	E 27
BAUFORM	Birne
ABMESSUNGEN	Ø 70 x 120 mm
FARBTEMPERATUR	2.700 K / warmweiß
FARBWIEDERGABEINDEX	Ra > 80
EINGANGSSPANNUNG	220 – 240 V AC
TEMPERATURBEREICH	-40 °C bis +40 °C

L80/B10 25°C **LEBENSDAUER** ca. 15.000 h



LEISTUNGS-AUFNAHME	NETTO-LICHTSTROM	EFFIZIENZ	ERSETZT LEUCHTMITTEL	NETTO-LISTENPREIS	ARTIKEL-NR.
3 W	250 lm	83 lm/W	25 W	4,99 €	3229
9 W	806 lm	90 lm/W	60 W	5,99 € 3,99 €/Stück	3033-027360 3033-027360VPE*

* VPE = 50 Stück

PROLINE E27

ARTIKEL-NR.	4875-027360
SOCKEL	E 27
BAUFORM	Birne, klarglas
ABMESSUNGEN	Ø 60 x 105 mm
ERSETZT LEUCHTMITTEL	bis zu 60 W
FARBTEMPERATUR	2.700 K / warmweiß
FARBWIEDERGABEINDEX	Ra > 82
EINGANGSSPANNUNG	220 – 240 V AC
NETTO-LICHTSTROM	806 lm
LEISTUNGS-AUFNAHME	6,5 W
EFFIZIENZ	124 lm/W
TEMPERATURBEREICH	-20 °C bis +40 °C

L80/B10 25°C **LEBENSDAUER** ca. 15.000 h

NETTO-LISTENPREIS 4,99 €



ECOLINE E27dekobirne

ARTIKEL-NR.	3254
SOCKEL	E 27
BAUFORM	rund
ABMESSUNGEN	Ø 45 x 68 mm
ERSETZT LEUCHTMITTEL	bis zu 7 W
FARBTEMPERATUR	2.200 K / extra warmweiß
EINGANGSSPANNUNG	100 – 240 V AC
NETTO-LICHTSTROM	30 lm
LEISTUNGS-AUFNAHME	0,6 W
EFFIZIENZ	50 lm/W
TEMPERATURBEREICH	-40 °C bis +40 °C
L80/B10 25°C LEBENSDAUER	ca. 20.000 h
NETTO-LISTENPREIS	2,99 €



ECOLINE E27color

SOCKEL	E 27
BAUFORM	rund
ABMESSUNGEN	Ø 45 x 70 mm
ERSETZT LEUCHTMITTEL	bis zu 15 W
EINGANGSSPANNUNG	220 – 240 V AC
LEISTUNGS-AUFNAHME	0,5 W
TEMPERATURBEREICH	-40 °C bis +40 °C
25°C LEBENSDAUER	ca. 20.000 h
NETTO-LISTENPREIS	1,49 €

FARBE	ARTIKEL-NR.
rot	2951
blau	2952
grün	2954



- Original Halogenbauform ermöglicht höchste Kompatibilität zu bestehenden Fassungen
- Optimierte Leichtbauweise auch für Clip-Montage geeignet
- Blendfrei durch versteckte LED Anordnung
- Retro-Reflektortechnik ermöglicht traditionelle Lichteffekte



PROLINE REFLEKTORLAMPE

GEHÄUSE	Kunststoff + Aluminium
ABMESSUNGEN	Ø 111 x 60 mm
FARBTEMPERATUR	3.000 K / warmweiß
FARBWIEDERGABEINDEX	Ra > 82
EFFIZIENZ	80 lm/W
TEMPERATURBEREICH	-20 °C bis +40 °C
L80/B10 25°C LEBENSDAUER	max. 15.000 h





AR111

SOCKEL	EINGANGSSPANNUNG	LEISTUNGS-AUFNAHME	NETTO-LICHTSTROM	DIMMBAR	NETTO-LISTENPREIS	ARTIKEL-NR.
G 53	12 V AC/DC	12 W	950 lm	nicht dimmbar	15,99 €	4961-030024
G 53	12 V AC/DC	7 W	500 lm	mit elektronischem Standard-Netzteil	19,99 €	4962-030024



ES111

SOCKEL	EINGANGSSPANNUNG	LEISTUNGS-AUFNAHME	NETTO-LICHTSTROM	DIMMBAR	NETTO-LISTENPREIS	ARTIKEL-NR.
GU 10	220 – 240 V AC	12 W	950 lm	dimmbar	19,99 €	4963-030024

LÖSUNGEN MIT EXTERNEM NETZTEIL



AR111

ANSCHLUSSART	LEISTUNG LED-MODUL	BETRIEBS-SPANNUNG	NETTO-LICHTSTROM	EFFIZIENZ	DIMMBAR	NETTO-LISTENPREIS	ARTIKEL-NR.
Hohllochbuchsenstecker 5,5 x 2,1 mm	8 W	22-26 V DC / 350mA	800 lm	100 lm/W	abh. von Netzteil	19,99 €	4964-030024



PASSENDE NETZTEILE ZU ARTIKEL 4964-030024

Bei Artikel-Nr. 4964 wird jeweils ein Netzteil benötigt.
 Eine Reihen-/Parallelschaltung mehrerer Leuchtmittel an einem Netzteil ist möglich.
 Schicken Sie Ihre Anfragen dazu an die info@dotlux.de

DIMMBAR	LEISTUNG	ABMESSUNGEN	ZENTRALBATTERIE	NETTO-LISTENPREIS	ARTIKEL-NR.
Nein	12 W	90 x 40 x 25 mm	geeignet	17,99 €	4329
Phasenabschnitt	12 W	121 x 45 x 20 mm	nicht geeignet	32,90 €	3140
1 – 10 V / PWM / DALI / DALI/Push	8,5 W bei 250 mA 12 W bei 350 mA	150 x 52 x 28 mm	geeignet	54,90 €	4685
CASAMBI	CASAMBI 8 W/12 W	147 x 44 x 30 mm	geeignet	89,90 €	4989



MARKETINGARTIKEL



L-AUFSTELLER

Metallaufsteller in L-Form mit verschiedenen Topseller Produkten.



ARTIKEL-NR.	4682	4683	4684	3740
PRODUKT	UNISIZEplus	CIRCLEugr	QUICK-FIXplus	MULTIsun
ABMESSUNGEN	310 x 350 x 160 mm	310 x 350 x 160 mm	310 x 350 x 160 mm	310 x 350 x 160 mm
GEWICHT	2,3 kg	2,5 kg	2,2 kg	2,3 kg
NETTO-LISTENPREIS	129,00 €	129,00 €	129,00 €	159,00 €

SCHÜTTE

Point of Sale Schütte "Gib mir mal ein QUICK-FIX" für alle QUICK-FIXplus Varianten

ARTIKEL-NR.	600008	600009
PRODUKT	QUICK-FIXplus	QUICK-FIXplus
INHALT	unbestückt	Topseller der QUICK-FIXplus
ABMESSUNGEN	530 x 530 x 775 mm	530 x 530 x 775 mm
GEWICHT	7,5 kg	16,3 kg
NETTO-LISTENPREIS	189,00 €	1.463,00 €

inklusive
kostenlosem
Schlagerkorb



ROLL-UP

Statten auch Sie Ihre Verkaufsfläche mit unseren stabilen und hochwertigen Roll-ups aus. Im Lieferumfang ist eine robuste Tragetasche enthalten, welche einen leichten und flexiblen Transport ermöglicht.

Schmal

ABMESSUNGEN	85 x 206 cm
GEWICHT	3 kg
NETTO-LISTENPREIS	59,90 €

MOTIV	ARTIKEL-NR.
DOTLUX Image	4410-1
DOTLUX Produktvielfalt	4607-1
DOTLUX Geschäftsführer	4440
LIGHTSHOWRevo	4408
STUDIObutler	4409
LED-Röhren Fleischfarbe	600037

Breit

ABMESSUNGEN	300 x 200 cm
GEWICHT	13 kg
NETTO-LISTENPREIS	369,00 €

MOTIV	ARTIKEL-NR.
DOTLUX Warengruppen	4411



Warengruppen



Image

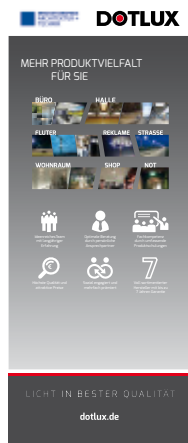

Produktvielfalt



Geschäftsführer



LIGHTSHOWRevo



STUDIObutler



LED-Röhren Fleischfarbe

Unser Schulungskoffer für LED-Streifen, beinhaltet alle Muster unserer angebotenen Strips, Profile und Abdeckungen. Extra robust für den täglichen Einsatz bei Schulungen und in der Verkaufsberatung geeignet.



LED-STREIFEN-KOFFER

ARTIKEL-NR.	4648
INHALT	LED-Streifen, Profile, Abdeckungen
ABMESSUNGEN	345 x 280 x 105 mm
GEWICHT	2,8 kg
NETTO-LISTENPREIS	369,00 €



Der BIG BEN ist der Rolls-Royce unter den Vierkantaufstellern und verwandelt jeden Ausstellungsraum in eine hervorragende Verkaufsfläche. Perfekt für die Beratung und als hochwertiger Hingucker, ist er gleichzeitig Ihr stiller Verkäufer und Umsatzbringer. Bis ins Detail durchdacht und mit viel Leidenschaft in Deutschland herstellt.

Die Frage ist nicht, ob Sie sich einen BIG BEN leisten können, sondern ob Sie es sich leisten können, keinen zu besitzen!

- Ausgestattet mit vier kugelgelagerten Rädern für das bequeme und sanfte Dahinrollen über Ihre Verkaufsflächen
- Einfachster Aufbau und Anschluss, dank durchdachtem Konzept



BIG BEN

ARTIKEL-NR.	600015
FARBE	RAL 9016
ABMESSUNGEN	1.950 x 700 x 662 mm
GEWICHT	90 kg
NETTO-LISTENPREIS	2.999,00 €

Produktübersichtsseite "PRODUKTE BIG BEN" 600015-Infolyer nachbestellbar.



LICHTMESSUNGEN



LICHTMESSUNGEN

Die Vermessung von Leuchten und Leuchtmitteln ist wichtig, um die Leistungsfähigkeit insbesondere von LED-Produkten zu testen. Durch die neuerlangte Vielfalt an Lampen und Leuchten gibt es große Unterschiede bzgl. der Helligkeit, Lichtfarbe und Effizienz. Daher ist die Lichtmessung ein wichtiges Instrument, um Produkte fair miteinander vergleichen zu können.



QUALITÄTSSICHERUNG

Sogar bei baugleichen LED-Lampen kann es aufgrund von Toleranzen zu Abweichungen kommen. Um die Qualität unserer LED-Produkte noch besser sicherstellen zu können, haben wir in ein neues Messsystem investiert, durch welches wir auch in der Lage sind unsere Entwicklungsprozesse zu optimieren und beschleunigen.



DIENSTLEISTUNG

Sie sind Lichtplaner, Architekt oder Anwender und wollen wissen, ob das Ihnen angebotene Produkt das bietet, was Ihnen versprochen wird? Dann nutzen Sie unseren kostengünstigen Messservice, der Ihnen schnell und einfach Klarheit bringt und Ihnen hilft, eine richtige Entscheidung zu treffen.

Light Source Test Report

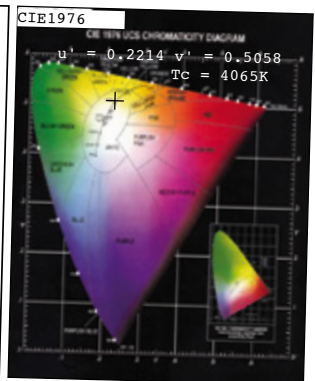
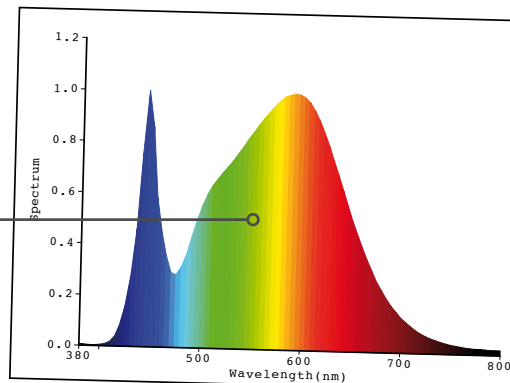

Color Parameters:

Chromaticity Coordinate: $x=0.3806$ $y=0.3865$
 Chromaticity Coordinate: $u'=0.2214$ $v'=0.5058$ ($duv=4.47e-03$)
 $Tc=4065K$ Dominant WL: $Ld=576.6nm$ Purity: 30.2% Centroid WL: $569.0nm$
 Ratio: $R=19.0\%$ $G=77.8\%$ $B=3.2\%$ Peak WL: $Lp=590.0nm$ HWL: $155.9nm$

Render Index: **Ra=81.6**

R1 = 79 R2 = 87 R3 = 94 R4 = 82 R5 = 79 R6 = 82 R7 = 87
 R8 = 63 R9 = 2 R10 = 69 R11 = 80 R12 = 65 R13 = 80 R14 = 97 R15 = 72

Photo Parameters:

Flux: 4228.9 lm $F_e: 12.788 W$ **Efficacy: 140.1 lm/W**

Electrical Parameters:

Luminaire: U=230.1V I=0.1368A P=30.18W PF=0.9587

Instrument Status:
 Scan Range: $380.0nm-800.0nm$ Interval: $5.0nm[0]$ $I_p=24700(G=3,D=52)$
 $REF=29398(R=3)$ $\% = 0.225\%$ $PMT: 29.5 \text{ centigrade } [28.5]$

Product Type: PCB
 Number: 1
 Temperature: 25.3 deg
 Test Operator: TM

Manufacturer: DOTLUX
 Test Department: DOTLUX
 Humidity: 65.0%
 Test Date: 2015-09-05

FARBSPEKTRUM

Diese Tabelle zeigt das Farbspektrum der geprüften Lampe/Leuchte. Die Senkrechte Achse zeigt die Strahlungsleistung und die waagerechte Achse die Lichtwellenlänge in Nanometer.

FARBWIEDERGABEINDEX

Der Farbwiedergabeindex definiert die Qualität der wiedergegebenen Farben. Sie werden mit dem CRI-Index oder Ra gekennzeichnet. Der Höchstwert liegt theoretisch bei 100 – was dem Sonnenlicht entspricht. Generell gilt: Je höher der Ra Wert desto natürlicher die Farbwiedergabe.

NETTO-LICHTSTROM

Die Helligkeit wird in Lumen (lm) angegeben. Die Meßkugel wertet die emittierte Helligkeit über den gesamten Abstrahlbereich aus.

TESTPARAMETER

Hier werden die zum Testen verwendeten Parameter dargestellt.

U = Spannung

I = Strom

P = Leistung des Testsystems

PF = Leistungsfaktor oder auch Kosinus Phi genannt.

Der Leistungsfaktor gibt auch Aufschluss über die verwendete Qualität der Stromversorgung einer LED Leuchte.

DIE EFFIZIENZ VON LED-LEUCHTEN

Die Effizienz einer Leuchte wird in Lumen pro Watt (lm / W) angegeben – je höher der Wert desto effizienter ist die Leuchte. Viele Hersteller geben die Werte einzelner Platinen an ohne die Verluste für Optiken und Treiber zu berücksichtigen. Somit werden die Werte positiver ausgegeben! DOTLUX® Produkte berücksichtigen immer das Gesamtsystem!

Ein Beispiel:

Effizienz des LED Modul	Effizienz des Treibers	Transparenz der Abdeckung	Gesamteffizient
140,1 lm / W	88%	ca. 90%	110 lm / W

Das Ergebnis: Die Leuchte hat eine Gesamteffizienz von 110 lm / W und nicht 140,1 lm / W

ARTIKELVERZEICHNIS

ARTIKEL-NR.	SEITE	ARTIKEL-NR.	SEITE	ARTIKEL-NR.	SEITE	ARTIKEL-NR.	SEITE
0770-0505	25, 53	2039	157	2646-050120K	35	3000-038	65
0770-1105	25, 53	2047	157	2671	242	3000-060	65
0770-1115	25, 53	2347-1FW180	131	2672-045200	242	3000-090	65
125974	18	2354-240180	95	2727	43, 76, 78, 80	3001-010	65
1612	293	2355-340180	95	2746-140180	293	3001-024	65
1615	293	2356-440180	95	2747-140180	293	3001-038	65
1616	293	2357-240180	95	2775	201	3001-060	65
1619	293	2410	75	2784	198	3001-090	65
1629	293	2411	75	2785	198	3002-010	65
1630	293	2412	75	2786	201	3002-024	65
1641	293	2413	75	2786-227038	201	3002-038	65
1642-1	297	2414	75	2787	198	3002-060	65
1665-130360T	239	2415	75	2788	198, 200	3002-090	65
1665-045360	241	2418	232	2789	198, 200	3003-010	65
1665-130360	241	2419	232	2800-24	288	3003-024	65
1665-045360NANO	241	2420-130040	212	2805-030120	132	3003-038	65
1665-130360NANO	241	2420-140040	212	2805-045120	132	3003-060	65
1665-221360	244	2422-130040	212	2811-3	24	3003-090	65
1666-1	47, 241	2422-140040	212	2812-3	24	3007-127038	299
1666-145360	241	2424	225	2813-350160	15	3007-150038	299
1666-NANO	241	2424-120	224	2813-450160	15	3009-160180	270
1666-1NANO	241	2424-21	224	2814-250045	15	3022-0FW120	192
1666-1NAV	244	2424-31	224	2814-350045	15	3023-0FW120	192
1729	293	2424-050040	225	2820	16	3024-0FW120	192
1730-1	297	2425-120	224	2822-640180	96	3025-027360	300
1731-1	297	2425-21	224	2826-0FW120	151, 153, 190	3026-Stativ	84
1792	293	2425-31	224	2827-0FW120	151, 153, 190	3026-160120-KFZ-Adapter	84
1794-1	297	2425-050040	225	2828-0FW120	151, 153, 190	3026-160120-Netzstecker	84
1807-1FW120	151, 153, 157	2440	210	2832-1	191, 213	3026-160120	85
1808-1FW120	151, 153, 157	2440-040040	210	2833-1	191, 213	3031	270
1809-1FW120	151, 153, 157	2442	210	2834-2FW180	131	3033-027360	302
1930	46, 47	2442-040040	210	2838-2	157	3033-027360VPE	302
1937-240180	293	2444-12	211, 213	2840-1	142, 158, 211, 213	3034	270
1937-040120	293	2444-24	211, 213	2844	284	3082-027270T	239
1938-155180	293	2447	211	2909-150140	44, 47	3091-450140	52
1938-055120	293	2449-130120	228	2951	303	3091-550140	52
1940-1	297	2449-150120	228	2952	303	3109-150120	100
1946	229	2450-12	211, 213	2954	303	3110-050120	100
1946-155120	229	2450-24	211, 213	2983	297	3138	158, 191
1946-2	229	2489-24	283	2995	200	3139	158, 189, 191
1963-0FW120	182	2528-1FW120	141	2998	300	3140	158, 191
1964-0601605	285	2529-1FW120	141	2999-010	65	3143-24	288
1987-2	24	2558	211	2999-024	65	3155	288
1987-3	24	2559	211	2999-038	65	3156	288
1988	25, 53	2561-1	247, 249	2999-060	65	3162-024180	297
1989	25, 53	2561-2	247, 249	2999-090	65	3164-024180	297
1990	25, 53	2622	35	3000-010	65	3173	288
1991	25, 53	2622-frost	35	3000-024	65	3173-12	288
2036	157	2623-DALI	35				
2037	157	2623-frost-DALI	35				

ARTIKEL-NR.	SEITE	ARTIKEL-NR.	SEITE	ARTIKEL-NR.	SEITE	ARTIKEL-NR.	SEITE
3177-060120	272	3360-2	22	3525	283	3670-2FW160	127
3178	272	3363	270	3527	283	3671-2FW160	127
3179	272	3368-2	158, 213	3529-030180	281	3672	248, 250
3186	46	3369-2	158	3530-040180	281	3673-040240	173
3190-350120	42	3372-1FW160	127	3531-030180	281	3674-040240	173
3190-250120	43	3374-3FW160	127	3532-040180	281	3675-040240	178
3191	80	3376-030170	125, 135	3533-030180	281	3679	275
3192	80	3377-040170	135	3534-040180	281	3682	275
3193	80	3378-030170	125, 135	3535	280	3683	271
3193-1	80	3379-040170	135	3538-140180	98	3684	271
3194	80	3380-030170	125, 135	3540-1	98	3685	271
3194-1	80	3381-040170	135	3542-330240	175	3686	271
3195-040120	77	3394-040090	144	3542-240240	175	3687	271
3196-040120	77	3395-040090	144	3544-027040	301	3688	271
3197-040120	77	3401	144	3550	280	3689	271
3198-030120	77	3402-0FW120	142, 151, 153	3562	198, 200	3690	271
3198-040120	77	3404-0FW120	121	3571-1FW120	151, 153, 157	3691	271
3201-1	294	3416	25, 53	3573-1	158, 191, 195, 211, 213	3692	271
3202-1	294	3417	25, 53	3605	25, 53	3693	271
3203-1	294	3422	204	3616-340120	155	3694	271
3204-1	294	3423-1	206	3618-1	158	3728-1	108, 128, 137
3209-024180	297	3424	205, 207	3620-1FW180	131	3731	22, 231
3229	302	3425	205, 207	3633	248, 250	3736	25, 53
3250-045360	243	3426	205, 207	3639	270	3737-040240	176
3250-030360	243	3427	205, 207	3640	272	3740	308
3254	303	3428	205, 207	3641-050120F	31	3763-027038	201
3282-040135	248	3429	205, 207	3641-050120FB	31	3766	30
3283-040135	248	3430	205, 207	3642-050120F	31	3794-Buchse	18
3284-040135	250	3431	205, 207	3642-050120FB	31	3794-Stecker	15, 18
3288-2	21	3432	205, 207	3642-050120HT	31	3800	16
3289-2	21	3433	205, 207	3643-050120F	31	3815-065120	87
3290-2	21	3434	205, 207	3643-050120FB	31	3838-040360	47, 245
3291-2	21	3435	205, 207	3648-040045	226	3839-040090	195
3292-240060	21	3436	205, 207	3648-030045	226	3840-040090	195
3293-240180	21	3437	205, 207	3649	271	3841-040090	195
3293-240180-DALI	21	3454	246	3652	30	3842-040090	195
3294	22	3456	246	3653	30	3843-030036	219
3295	22	3460	247	3654	30	3843-040036	219
3296	22	3461	247	3655	30	3843-050036	219
3297-2	22	3462	247	3656	92	3845-030036	219
3298-2	22	3463	247	3658	272	3845-040036	219
3299	22	3483-040120	162	3659	272	3845-050036	219
3304-0FW120	166	3484-040120	162	3665-140120	155	3846-15	218
3304-Abhänge- seil4m	166	3487	136	3665-240120	155	3846-24	218
3306	248, 250	3513-030180	282	3666-060120-Netz- stecker	84	3846-60	218
3345	270	3514-030180	282	3666-060120	85	3849-15	226
3354-1	16	3516	282	3667	84	3849-30	226
3358	263, 298	3521-24	283	3669-0FW120	121	3849-60	226
3359	263, 298	3522	283			3850-040110	173
		3523	283				

ARTIKELVERZEICHNIS

ARTIKEL-NR.	SEITE	ARTIKEL-NR.	SEITE	ARTIKEL-NR.	SEITE	ARTIKEL-NR.	SEITE
3851-040110	173	3915-S	231	4329	189, 191, 211, 213, 305	4473	232
3861	43	3915-W	231	4330	189, 191, 195, 211, 213	4477	116, 118
3864	154, 157	3917-050140	51	4331-130240	175	4485-1FW120	117
3874-040120	177	3923-1	277	4331-040240	175	4485-0FW120	119
3890-060	43	3927-040150	274	4332-040050	171	4487	189, 191, 195
3893-S1	230	3928-040120	274	4338-1FW160	129	4498-040210	45, 47
3893-S2	230	4176-030120	185	4355-030036	234	4504-03050120FB	32
3893-S3	230	4176-040120	185	4356-030036	234	4512-0FW180	129
3893-W1	230	4177-030120	185	4357-15	235	4516-1	218
3893-W2	230	4177-040120	185	4357-24	235	4521-24	289
3893-W3	230	4179	150	4359	235	4522-24	289
3894-SL	230	4180	151	4360	235	4523-24	289
3894-WL	230	4181	150	4361	235	4524-24	289
3894-SR	230	4182	150	4362	235	4525-24	289
3894-WR	230	4183	150	4363	235	4526-24	289
3895-S	231	4184-900	142, 151	4364	235	4553-040140	92
3895-W	231	4184-300	151	4365-0FW090	140	4554-040140	92
3896-S	231	4184-500	151	4366-0FW090	140	4555-040140	92
3896-W	231	4184-700	151	4369-1FW120	117	4556-040140	92
3897-S	231	4189	128	4369-0FW120	119	4558-030360	257
3897-W	231	4193-03050120FB	32	4370-1FW120	117	4558-040360	257
3898-SL	231	4197	275	4370-0FW120	119	4559-030360	257
3898-WL	231	4213-065160	286	4371-1FW120	117	4559-040360	257
3898-SR	231	4214-12	285	4371-0FW120	119	4560-030360	257
3898-WR	231	4230	16	4376	128	4560-040360	257
3899-SL2	231	4233-040160	15	4377-24	288	4561-030360	254
3899-WL2	231	4234-040160	15	4408	309	4561-040360	254
3899-SL1	231	4235-050160	15	4409	309	4561-Abdeckplatte	254, 256
3899-WL1	231	4236-040180	95	4410-1	309	4567-0FW090	195
3899-SR2	231	4248	274	4411	309	4568-0FW090	195
3899-WR2	231	4252-12	285	4440	309	4569-0FW090	195
3899-SR1	231	4252-24	288	4446-0FW120	186	4570-0FW090	195
3899-WR1	231	4253-24	283	4447-0FW120	186	4606-040120	99
3900-040360	123	4253-12	285	4448-0FW120	186	4607-1	309
3901-030360	123	4254-24	283, 288	4449-1	187	4617-0FW180	131
3902-040360	123	4255-24	289	4449-2	187	4618-0FW180	131
3904-S	231	4256-24	289	4449-3	187	4622-040120	99
3904-W	231	4258	142, 158	4450-1	187	4623-10m	88
3905-S	231	4259	142, 158, 211, 213	4450-2	187	4623-25m	88
3905-W	231	4260	142, 158, 191, 195, 211, 213	4450-3	187	4623-50m	88
3906-S	231	4261	151	4458	283	4624-10m	88
3906-W	231	4262	50	4459-1	187	4624-25m	88
3907-S	231	4263	50	4459-2	187	4625-25m	89
3907-W	231	4277-040050	168	4459-3	187	4626-25m	89
3910	122	4310-040050	170	4468-0FW120	142, 151, 153	4633-0FW120	141
3911	122	4311-030120	78	4469-035045	220	4634-0FW120	141
3912	122			4470-035045	220	4637-030120	78
3914-S	231			4471-24	220	4648	310
3914-W	231					4664	89
						4668	288

ARTIKEL-NR.	SEITE	ARTIKEL-NR.	SEITE	ARTIKEL-NR.	SEITE	ARTIKEL-NR.	SEITE
4669-040140	109	4782-040120	105	4865-050090	71	4887	209
4670-040140	109	4783-040120	105	4865-050120	71	4888	206
4671-040140	109	4786-350	158, 191, 195	4866-050015	71	4889	50
4672-040140	109	4786-500	158, 191, 195	4866-050030	71	4890-030036	223
4682	308	4786-700	158, 191, 195	4866-050036	71	4891-030036	223
4683	308	4786-950	158, 191, 195	4866-050060	71	4892-040036	223
4684	308	4787	106	4866-050065	71	4893	222
4685	195	4788	106	4866-050090	71	4894	222
4686	195	4789	106	4866-050120	71	4895	222
4687	195	4790	106	4867-050015	71	4896	222
4690	231	4791	106	4867-050030	71	4897-050090	41
4693-Erdspiess	256	4794	106	4867-050036	71	4898-040090	41
4723	94, 96, 98, 100	4795	106	4867-050060	71	4899-050090	41
4729-030120	267	4796	106	4867-050065	71	4900	38, 41
4730-030120	267	4797	106	4867-050090	71	4901	38, 41
4732-0FW110	216	4798	106	4867-050120	71	4902	38, 40
4733-0FW110	216	4799	106	4869-050090	36	4903	40
4735-040120	49	4801	106	4870-050010	59	4904	40, 42
4736-040120	49	4802	106	4870-050015	59	4909-050015	71
4737	48	4803	106	4870-050030	59	4909-050030	71
4738	48	4804	106	4870-050045	59	4909-050036	71
4739-040120	49	4810	18	4870-050060	59	4909-050060	71
4740-040120	49	4825	16	4870-050100	59	4909-050065	71
4741-040120	49	4826-040120	155	4871-050010	59	4909-050090	71
4742-040120	49	4833-0FW160	127	4871-050015	59	4909-050120	71
4743	48	4837-0E27	124	4871-050030	59	4910	70
4746-030120	265	4839-0E27	124	4871-050045	59	4911	70
4747-030120	265	4852	209	4871-050060	59	4912	70
4748-030360	261	4853	209	4871-050100	59	4913	70
4749-Erdspiess	260	4854	209	4872-050010	59	4921-0FW110	115
4749-030360	261	4855	208	4872-050015	59	4922-0FW110	115
4750-1	262	4857-030170	138	4872-050030	59	4923-0FW110	115
4751	265	4858-040170	138	4872-050045	59	4924	114
4757-050140	51	4859-040240	175	4872-050060	59	4929-057120	86
4758-030120	265	4860-0FW150	189	4872-050100	59	4930-0FW120	117
4768-040120	105	4861-0FW150	189	4873-050010	59	4931-0FW120	117
4769-040120	105	4862-0FW150	189	4873-050015	59	4932-0FW120	117
4770-040120	105	4863-0FW150	189	4873-050030	59	4933-0FW120	117
4771-040120	105	4864-050015	71	4873-050045	59	4936	139
4772-040050	105	4864-050030	71	4873-050060	59	4937	139
4773-040050	105	4864-050036	71	4873-050100	59	4938	139
4774-040050	105	4864-050060	71	4874-030036	263, 298	4939	139
4775-040050	105	4864-050065	71	4875-027360	125	4940	139
4776-040120	105	4864-050090	71	4876-027360	301	4941-350	153
4777-040120	105	4864-050120	71	4877-027360	301	4941-500	153
4778-040120	105	4865-050015	71	4878	188	4941-700	153
4779-040120	105	4865-050030	71	4882	50, 94, 96, 100, 276	4941-950	153
4780-040120	105	4865-050036	71	4884	208	4942-040160	19
4781-040120	105	4865-050060	71	4886	206	4943-040160	19
		4865-050065	71			4944-040160	19

ARTIKELVERZEICHNIS

ARTIKEL-NR.	SEITE	ARTIKEL-NR.	SEITE
4945-040045	19	5019-040120	49
4946-040045	19	5020-040120	49
4947-040045	19	5021-040120	49
4948-040160	19	600008	308
4949-040160	19	600009	308
4950-040160	19	600015	311
4951-040045	19	600037	309
4952-040045	19		
4953-040045	19		
4954	19		
4955	19		
4956	18		
4961-030024	305		
4962-030024	305		
4963-030024	305		
4964-030024	305		
4965-030120	258		
4966-030120	259		
4967	258, 259		
4968	256, 259, 260		
4970-030040	202		
4971-030040	202		
4972-030040	199		
4973-0FW060	196		
4974-0FW060	196		
4975-0FW060	196		
4979-0E27	125		
4984	18		
4985	18		
4988-040080	39		
4988-050080	39		
4989-M	158		
4993-0FW140	111		
4994-0FW140	111		
4996-040240	175		
4998	38		
4999	38		
5003-040120	101		
5004-040120	101		
5005	101		
5007	61		
5008	61		
5009	61		
5010	61		
5013	106		
5014	106		
5016-040120	49		
5017-040120	49		
5018-040120	49		



WAS UNSERE KUNDEN ÜBER UNS SAGEN

” Im BORBET Werk Solingen hatten wir veraltete T8 Röhren mit KVG verbaut, welche auf das DOTLUX LINEAplus Lichtbandsystem umgerüstet wurden. Der Erstkontakt kam über den Großhändler Hagemeyer zustande. Seitdem wurden an verschiedenen BORBET-Standorten (Hesborn, Hallenberg, Bad Langensalza) mehrere Beleuchtungsprojekte mit Produkten der Firma DOTLUX durchgeführt. Diese umfassten Produkte wie den LIGHTSHOWER, die MISTRAL-Serie und HLF Fluter.

Besonders hervorheben möchten wir neben der hervorragenden Ausleuchtung sowie der schnellen Lieferung den persönlichen Kontakt zum Außendienst bei DOTLUX, so hatten wir für alle unsere Firmenstandorte nur einen Ansprechpartner.

Die Zusammenarbeit und Abstimmung zwischen DOTLUX, Hagemeyer und uns verlief durch die kurzen Wege unkompliziert. Wir sagen Danke für die erstklassige Zusammenarbeit!

Roland Marschallik
BORBET Solingen GmbH

BORBET



QR-Code scannen oder
eintippen:
dotlux.de/kundenstimmen/
Überzeugen Sie sich selbst!



SIE VERTRAUEN UNS BEREITS



HIGHLINE

Diese Produkte bestehen durch überdurchschnittliche Merkmale und Leistungswerte

PROLINE

Für professionellen / gewerblichen Einsatz entwickelt

ECOLINE

Einstiegsvariante für kostenbewusste Kunden entwickelt



Bis zu 7 Jahre
DOTLUX-Garantie



Abstrahlwinkel des
Leuchtmittels



Dieses Produkt ist nur
für den Innenbereich



Dieses Produkt
ist staubgeschützt



Dieses Produkt ist gegen
Spritzwasser geschützt



Dieses Produkt ist gegen
Spritzwasser geschützt



Dieses Produkt ist gegen
Strahlwasser geschützt



Dieses Produkt ist gegen starkes
Strahlwasser geschützt



Dieses Produkt ist gegen zeit-
weiliges Untertauchen geschützt



Dieses Produkt ist gegen
Stöße und Schläge geschützt:

Schutzart	Schlagenergie in Joule:
IK01	0,15
IK02	0,20
IK03	0,35
IK04	0,50
IK05	0,70
IK06	1,0
IK07	2,0
IK08	5,0
IK09	10,0
IK10	20,0



Natürliche Farbwiedergabe
durch sehr hohem CRI-Wert



Die Leuchte ist
NICHT dimmbar



Die Leuchte
ist dimmbar



Die Leuchte
ist DALI-dimmbar



Die Leuchte
ist Phasenan- / abschnittsdimmbar



Die Leuchte
ist PWM-dimmbar



Flimmerfrei für HD-Video
Aufnahmen geeignet!



Ballwurfsicher nach
DIN 18032-3:1997-04
DIN 57710-13:1981-05



Leuchte mit begrenzter
Oberflächentemperatur



Für den Einsatz in lebensmit-
telverarbeitenden Betrieben
geeignet (IFS und BRC)



Produkte, die sich für Human
Centric Lighting eignen



Explosionsschutz-
richtlinie



Europäische
Sicherheitszertifizierung



Leuchtmittel mit rundum
Abstrahlcharakteristik



Leuchtmittel mit assyme-
trischer Abstrahlcharakteristik



Produkt ist nach VDE-
Normen zertifiziert

Weitere ausführliche Symbolerklärungen über Produkt Features und Technologien finden Sie auf den Folgeseiten des Inhaltsverzeichnis.



DOTLUX KATALOGE 2020

Entdecken Sie im Katalog "LED-Streifen" alles zu LED-Streifen, Profilen und dem passenden Zubehör von DOTLUX!



QR-Code scannen und



**KATALOGE
DOWNLOADEN!**

www.dotlux.de/produkte

IHR VERTRIEBSPARTNER

DOTLUX GmbH
Richard-Stücklen-Str. 7
D-91781 Weißenburg

Telefon +49 (0) 9141 4051-0
Telefax +49 (0) 9141 4051-999

 dotlux.de

 [/dotlux](https://www.facebook.com/dotlux)

DOTLUX

LED-STREIFEN



**PROFITIEREN SIE VOM
3-STUFIGEN VERTRIEB!**

LICHT IN BESTER QUALITÄT

DOTLUX.DE

ENTDECKEN SIE DIE TRENDS DER LED-LICHTTECHNIK

DOTLUX



THORSTEN MÜLLER

Geschäftsführer

Entwickler und Technikprofi
mit Know-How

PETER BERSCHNEIDER

Geschäftsführer

Vertrieb und Controlling
aus Leidenschaft



WILLKOMMEN BEI DOTLUX



Ideenreiches Team
mit langjähriger
Erfahrung



Optimale Beratung
durch persönliche
Ansprechpartner



Fachkompetenz
durch umfassende
Produktschulungen



Höchste Qualität und
attraktive Preise



Sozial engagiert und
mehrfach prämiert



Voll sortimentierter
Hersteller mit bis zu
7 Jahren Garantie

SCHÜTZEN SIE SICH UND IHRE KUNDEN

DOTLUX ist Lizenzpartner von Signify (früher Philips Lighting) EnabLED, somit schützen Sie sich und Ihre Kunden vor Regressforderungen und erhalten nur patentierte LED-Technologie, auf die Sie wirklich vertrauen können.

Achten Sie daher auf nachweislich höchste Sicherheit und Verlässlichkeit Ihrer LED Produkte.

BEI DOTLUX GEHEN SIE KEIN RISIKO EIN!

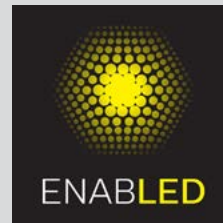

3-STUFIGER VERTRIEB ÜBER DEN GROSSHANDEL

Profitieren Sie von starker Beratung, ob als Großhändler, Elektriker, Architekt oder Lichtplaner.

Unsere Produkte finden Sie bei allen namhaften Großhändlern.

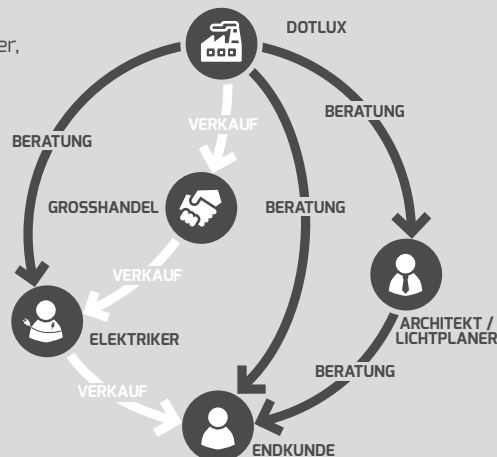

INHALTSVERZEICHNIS

1-FARBIGE LED-STREIFEN

4,8 W/M · IP20



AB SEITE 6

9,6 W/M · IP20



AB SEITE 8

9,6 W/M · IP66



AB SEITE 9

19,2 W/M · IP20



AB SEITE 10

MEHRFARBIGE LED-STREIFEN

19,2 W/M
COLORselect



AB SEITE 12

14,4 W/M
RGB



AB SEITE 14

19,2 W/M
RGB W



AB SEITE 16

ZUBEHÖR

KABEL, STECKER
& VERBINDER



AB SEITE 18

CONTROLLER



AB SEITE 20

VERSTÄRKER



AB SEITE 22

NETZTEILE



AB SEITE 24

SONDER- PROFILE

PROFIL 16



AB SEITE 26

ANBAU- PROFILE

PROFIL 7



AB SEITE 28

PROFIL 6



AB SEITE 30

PROFIL 4



AB SEITE 32

PROFIL 1



AB SEITE 34

PROFIL 2



AB SEITE 36

PROFIL 17



AB SEITE 38

PROFIL 9



AB SEITE 40

PROFIL 11

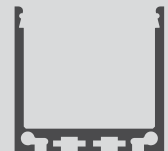

AB SEITE 42

PROFIL 8



AB SEITE 54

PROFIL 14



AB SEITE 56

EINBAU- PROFILE

PROFIL 5

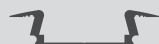

AB SEITE 44

PROFIL 3



AB SEITE 46

PROFIL 10



AB SEITE 48

PROFIL 12

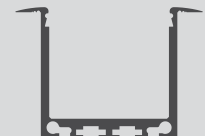

AB SEITE 50

TROCKENBAU- PROFILE

PROFIL 18



AB SEITE 52

LED-STREIFEN

PROLINE 4,8 W/m · IP20

Teilungsmaß: 100 mm



Abb. in Originalgröße



ABMESSUNGEN	5.000 x 8 x 1 mm
MIN. BIEGERADIUS	25 mm
LED PRO M	70
FARBWIEDERGABEINDEX	Ra > 92
EINGANGSSPANNUNG	24 V DC
ANSCHLUSSKABEL	15 cm, einseitig (offene Enden)
MAX. LÄNGE/EINSPEISUNG	5 m
TEMPERATURBEREICH	-20 °C bis +60 °C
L80/B10 25 °C LEBENSDAUER	50.000 h

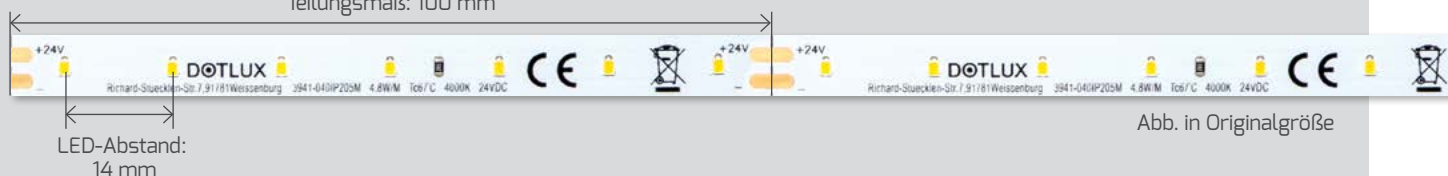

ARTIKEL-NR.	FARB-TEMPERATUR	LEISTUNG	NETTO-LICHTSTROM	EFFIZIENZ	LÄNGE	NETTO-LISTENPREIS
3941-027IP205M A	2.700 K / warmweiß	24 W PRO 5 M ROLLE	2.000 lm PRO 5 M ROLLE	83 lm/W	500 cm	49,00 €
3941-040IP205M A	4.000 K / neutralweiß	24 W PRO 5 M ROLLE	2.100 lm PRO 5 M ROLLE	88 lm/W	500 cm	49,00 €

ZUBEHÖR

	KABEL 2x 0,52 mm ²	VERBINDER STREIFEN - KABEL	VERBINDER STREIFEN - STREIFEN	UNIVERSAL- STECKER	UNIVERSAL- VERTEILER
ARTIKEL-NR.	3761	3802	3745	3783	3784
NETTO-LISTENPREIS	0,99 €/m	7,99 €/5er Set	7,99 €/5er Set	1,29 €/Stück	3,99 €/Stück
ABMESSUNGEN (BxLxH)		12,7 x 20 x 7,8 mm	12,7 x 20 x 7,8 mm		



	KABELVERBINDER 1-POLIG, T-FORM	KABELVERBINDER 2-POLIG, T-FORM	KABELVERBINDER 1-POLIG, I-FORM	KABELVERBINDER 2-POLIG, I-FORM
ARTIKEL-NR.	3810	3811	3812	3813
NETTO-LISTENPREIS	5,99 €/5er Set	6,99 €/5er Set	5,99 €/5er Set	6,99 €/5er Set



FÜR ALLE ANWENDUNGEN
DAS OPTIMALE LICHT!

DOTLUX

LED-STREIFEN

PROLINE 9,6 W/m · IP20



Abb. in Originalgröße



ABMESSUNGEN	5.000 x 8 x 1 mm
MIN. BIEGERADIUS	25 mm
LED PRO M	140
FARBWIEDERGABEINDEX	Ra > 92
EINGANGSSPANNUNG	24 V DC
ANSCHLUSSKABEL	15 cm, einseitig (offene Enden)
MAX. LÄNGE/EINSPEISUNG	5 m
TEMPERATURBEREICH	-20 °C bis +60 °C
L80/B10 25 °C LEBENSDAUER	50.000 h



ARTIKEL-NR.	FARB-TEMPERATUR	LEISTUNG	NETTO-LICHTSTROM	EFFIZIENZ	LÄNGE	NETTO-LISTENPREIS
3942-027IP205M A	2.700 K / warmweiß	48 W PRO 5 M ROLLE	4.000 lm PRO 5 M ROLLE	83 lm/W	500 cm	89,00 €
3942-040IP205M A	4.000 K / neutralweiß	48 W PRO 5 M ROLLE	4.200 lm PRO 5 M ROLLE	88 lm/W	500 cm	89,00 €
3942-050IP205M A+	5.000 K / tageslichtweiß	48 W PRO 5 M ROLLE	4.250 lm PRO 5 M ROLLE	89 lm/W	500 cm	89,00 €

ZUBEHÖR



ARTIKEL-NR.	KABEL 2x 0,52 mm ²	UNIVERSAL- STECKER	UNIVERSAL- VERTEILER
	3761	3783	3784
NETTO-LISTENPREIS	0,99 €/m	1,29 €/Stück	3,99 €/Stück



ARTIKEL-NR.	KABELVERBINDER 1-POLIG, T-FORM	KABELVERBINDER 2-POLIG, T-FORM	KABELVERBINDER 1-POLIG, I-FORM	KABELVERBINDER 2-POLIG, I-FORM
	3810	3811	3812	3813
NETTO-LISTENPREIS	5,99 €/5er Set	6,99 €/5er Set	5,99 €/5er Set	6,99 €/5er Set

PROLINE 9,6 W/m · IP66



Abb. in Originalgröße

ABMESSUNGEN	5.000 x 10 x 5 mm
MIN. BIEGERADIUS	25 mm
LED PRO M	140
FARBWIEDERGABEINDEX	Ra > 92
EINGANGSSPANNUNG	24 V DC
ANSCHLUSSKABEL	15 cm, einseitig (offene Enden)
MAX. LÄNGE/EINSPEISUNG	5 m
TEMPERATURBEREICH	-20 °C bis +60 °C
L80/B10 25 °C LEBENSDAUER	50.000 h



LED-Streifen mit flexibler, voll ummantelter Silikonhülle (IP66) mit speziellem 3M Klebeband



3M® Klebeband rückseitig

dimmbar!

ARTIKEL-NR.	FARB-TEMPERATUR	LEISTUNG	NETTO-LICHTSTROM	EFFIZIENZ	LÄNGE	NETTO-LISTENPREIS
3943-027IP665M A	2.700 K / warmweiß	48 W PRO 5 M ROLLE	3.950 lm PRO 5 M ROLLE	82 lm/W	500 cm	109,00 €
3943-040IP665M A	4.000 K / neutralweiß	48 W PRO 5 M ROLLE	4.150 lm PRO 5 M ROLLE	87 lm/W	500 cm	109,00 €
3943-050IP665M A	5.000 K / tageslichtweiß	48 W PRO 5 M ROLLE	4.200 lm PRO 5 M ROLLE	88 lm/W	500 cm	109,00 €

ZUBEHÖR

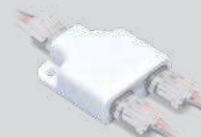

ARTIKEL-NR.	KABEL 2x 0,52 mm ²	UNIVERSAL- STECKER	UNIVERSAL- VERTEILER
	3761	3783	3784
NETTO-LISTENPREIS	0,99 €/m	1,29 €/Stück	3,99 €/Stück



ARTIKEL-NR.	KABELVERBINDER 1-POLIG, T-FORM	KABELVERBINDER 2-POLIG, T-FORM	KABELVERBINDER 1-POLIG, I-FORM	KABELVERBINDER 2-POLIG, I-FORM
	3810	3811	3812	3813
NETTO-LISTENPREIS	5,99 €/5er Set	6,99 €/5er Set	5,99 €/5er Set	6,99 €/5er Set

LED-STREIFEN

PROLINE 19,2 W/m · IP20



Ab 19,2 Watt/m empfehlen wir die Streifen in einem ALU-Profil zu verbauen.

ABMESSUNGEN	5.000 x 10 x 1 mm
MIN. BIEGERADIUS	25 mm
LED PRO M	238
FARBWIEDERGABEINDEX	Ra > 92
EINGANGSSPANNUNG	24 V DC
ANSCHLUSSKABEL	15 cm, einseitig (offene Enden)
MAX. LÄNGE/EINSPEISUNG	5 m
TEMPERATURBEREICH	-20 °C bis +60 °C
L80/B10 25 °C LEBENSDAUER	50.000 h



ARTIKEL-NR.	FARB-TEMPERATUR	LEISTUNG	NETTO-LICHTSTROM	EFFIZIENZ	LÄNGE	NETTO-LISTENPREIS
3944-027IP205M A+	2.700 K / warmweiß	96 W PRO 5 M ROLLE	8.750 lm PRO 5 M ROLLE	91 lm/W	500 cm	129,00 €
3944-040IP205M A+	4.000 K / neutralweiß	96 W PRO 5 M ROLLE	9.000 lm PRO 5 M ROLLE	94 lm/W	500 cm	129,00 €
3944-050IP205M A+	5.000 K / tageslichtweiß	96 W PRO 5 M ROLLE	9.250 lm PRO 5 M ROLLE	96 lm/W	500 cm	129,00 €

PASSENDES ZUBEHÖR



ARTIKEL-NR.	KABEL 2x 0,52 mm ²	VERBINDER STREIFEN - KABEL	VERBINDER STREIFEN - STREIFEN	UNIVERSAL- STECKER	UNIVERSAL- VERTEILER
	3761	3803	3746	3783	3784
NETTO-LISTENPREIS	0,99 €/m	7,99 €/5er Set	7,99 €/5er Set	1,29 €/Stück	3,99 €/Stück
ABMESSUNGEN (BxLxH)		14,7 x 19,5 x 7 mm	14,7 x 19,5 x 7 mm		



ARTIKEL-NR.	KABELVERBINDER 1-POLIG, T-FORM	KABELVERBINDER 2-POLIG, T-FORM	KABELVERBINDER 1-POLIG, I-FORM	KABELVERBINDER 2-POLIG, I-FORM
	3810	3811	3812	3813
NETTO-LISTENPREIS	5,99 €/5er Set	6,99 €/5er Set	5,99 €/5er Set	6,99 €/5er Set

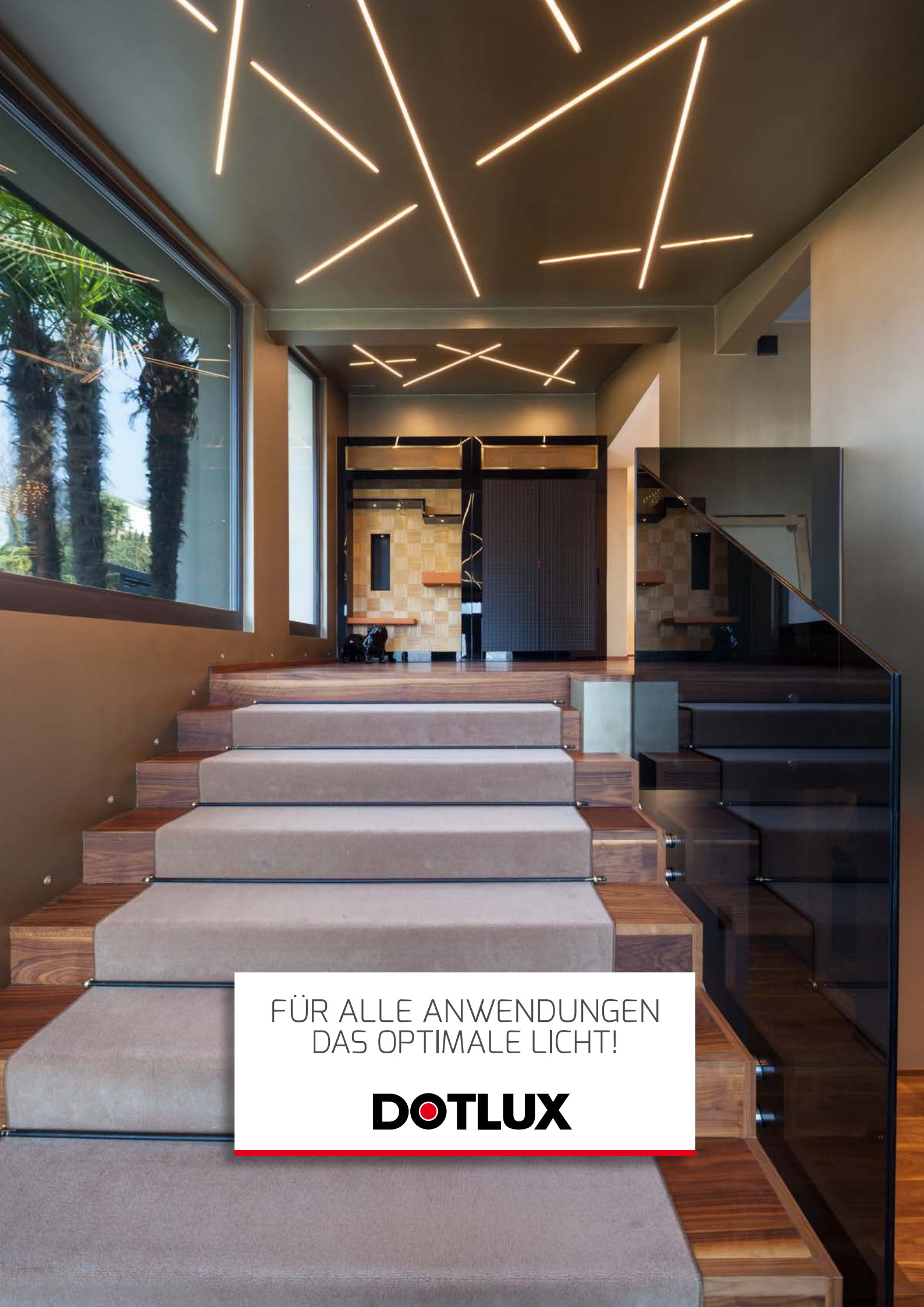

FÜR ALLE ANWENDUNGEN
DAS OPTIMALE LICHT!

DOTLUX

LED-STREIFEN

PROLINE 19,2 W/m · COLORselect



Abb. in Originalgröße

ABMESSUNGEN	5.000 x 10 x 1 mm
MIN. BIEGERADIUS	25 mm
LED PRO M	240
FARBWIEDERGABEINDEX	Ra > 92
EINGANGSSPANNUNG	24 V DC
LEISTUNGSaufTEILUNG	2.700 K: 9,6 W/m 6.500 K: 9,6 W/m
ANSCHLUSSKABEL	15 cm, einseitig (offene Enden)
MAX. LÄNGE/EINSPEISUNG	5 m
TEMPERATURBEREICH	-20 °C bis +60 °C
L80/B10 25 °C LEBENSDAUER	50.000 h



Ab 19,2 Watt/m empfehlen wir die Streifen in einem ALU-Profil zu verbauen.



3M® Klebeband rückseitig

dimmbar!

ARTIKEL-NR.	FARB-TEMPERATUR	LEISTUNG	NETTO-LICHTSTROM	EFFIZIENZ	LÄNGE	NETTO-LISTENPREIS
3945-02765IP205M A+	2.700 K – 6.500 K	96 W PRO 5 M ROLLE	max. 9.250 lm	96 lm/W	500 cm	139,00 €

ZUBEHÖR

ARTIKEL-NR.	KABEL 3x 0,52 mm ²
	3786
NETTO-LISTENPREIS	1,49 €/m



KABELVERBINDER
1-POLIG, T-FORM

ARTIKEL-NR.

3810

NETTO-LISTENPREIS

5,99 €/5er Set



KABELVERBINDER
2-POLIG, T-FORM

ARTIKEL-NR.

3811

NETTO-LISTENPREIS

6,99 €/5er Set



KABELVERBINDER
1-POLIG, I-FORM

ARTIKEL-NR.

3812

NETTO-LISTENPREIS

5,99 €/5er Set



KABELVERBINDER
2-POLIG, I-FORM

ARTIKEL-NR.

3813

NETTO-LISTENPREIS

6,99 €/5er Set

A modern hallway with a wooden staircase, frosted glass doors, and recessed lighting. The hallway is illuminated by warm, recessed lighting in the ceiling and along the walls. The staircase is made of wood and has a wooden handrail. The doors are frosted glass with dark frames. The walls are a light color, and the floor is made of wood. The overall atmosphere is clean, modern, and well-lit.

FÜR ALLE ANWENDUNGEN
DAS OPTIMALE LICHT!

DOTLUX

LED-STREIFEN

PROLINE 14,4 W/m · RGB



Abb. in Originalgröße

ABMESSUNGEN	5.000 x 10 x 2 mm
MIN. BIEGERADIUS	25 mm
LED PRO M	60
EINGANGSSPANNUNG	24 V DC
LEISTUNGSaufTEILUNG	rot: 4,8 W/m grün: 4,8 W/m blau: 4,8 W/m
ANSCHLUSSKABEL	15 cm, einseitig (offene Enden)
MAX. LÄNGE/EINSPEISUNG	5 m
TEMPERATURBEREICH	-20 °C bis +60 °C
L80/B10 25 °C LEBENSDAUER	50.000 h

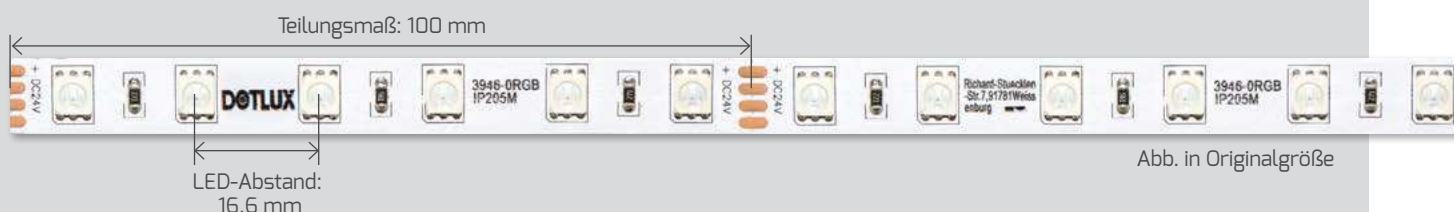

ARTIKEL-NR.	FARB-TEMPERATUR	LEISTUNG	NETTO-LICHTSTROM	EFFIZIENZ	LÄNGE	NETTO-LISTENPREIS
3946-0RGBIP205M A+	RGB	72 W PRO 5 M ROLLE	6.000 lm PRO 5 M ROLLE	83 lm/W	500 cm	109,00 €

ZUBEHÖR



ARTIKEL-NR.	KABEL 4x 0,52 mm ²	VERBINDER STREIFEN - KABEL	VERBINDER STREIFEN - STREIFEN
	3785	3805	3747
NETTO-LISTENPREIS	1,99 €/m	8,99 €/5er Set	8,99 €/5er Set
ABMESSUNGEN (BxLxH)		14,5 x 19,7 x 7 mm	14,5 x 19,7 x 7 mm



ARTIKEL-NR.	KABELVERBINDER 1-POLIG, T-FORM	KABELVERBINDER 2-POLIG, T-FORM	KABELVERBINDER 1-POLIG, I-FORM	KABELVERBINDER 2-POLIG, I-FORM
	3810	3811	3812	3813
NETTO-LISTENPREIS	5,99 €/5er Set	6,99 €/5er Set	5,99 €/5er Set	6,99 €/5er Set



FÜR ALLE ANWENDUNGEN
DAS OPTIMALE LICHT!

DOTLUX

LED-STREIFEN

PROLINE 19,2 W/m · RGB W

Teilungsmaß: 100 mm

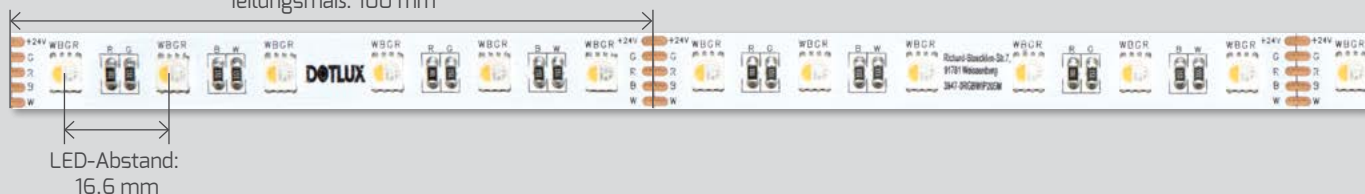

LED-Abstand:
16,6 mm

Ab 19,2 Watt/m empfehlen wir die Streifen in einem ALU-Profil zu verbauen.

ABMESSUNGEN	5.000 x 12 x 3 mm
MIN. BIEGERADIUS	25 mm
LED PRO M	60
EINGANGSSPANNUNG	24 V DC
LEISTUNGSaufTEILUNG	rot: 4,8 W grün: 4,8 W blau: 4,8 W weiß: 4,8 W
ANSCHLUSSKABEL	15 cm, einseitig (offene Enden)
MAX. LÄNGE/EINSPEISUNG	5 m
TEMPERATURBEREICH	-20 °C bis +60 °C
L80/B10 25 °C LEBENSDAUER	50.000 h



3M® Klebeband
rückseitig

dimmbar!

IP 20

ARTIKEL-NR.	FARB-TEMPERATUR	LEISTUNG	NETTO-LICHTSTROM	EFFIZIENZ	LÄNGE	NETTO-LISTENPREIS
3947-ORGBWIP205M A	RGB + 3.000 K	96 W PRO 5 M ROLLE	8.000 lm PRO 5 M ROLLE	93 lm/W	500 cm	149,00 €

ZUBEHÖR



	KABEL 5x 0,52 mm ²	VERBINDER STREIFEN - KABEL	VERBINDER STREIFEN - STREIFEN
ARTIKEL-NR.	3809	3772	3751
NETTO-LISTENPREIS	2,49 €/m	9,99 €/5er Set	9,99 €/5er Set
ABMESSUNGEN (BxLxH)		17 x 24,5 x 7 mm	17 x 24,5 x 7 mm



	KABELVERBINDER 1-POLIG, T-FORM	KABELVERBINDER 2-POLIG, T-FORM	KABELVERBINDER 1-POLIG, I-FORM	KABELVERBINDER 2-POLIG, I-FORM
ARTIKEL-NR.	3810	3811	3812	3813
NETTO-LISTENPREIS	5,99 €/5er Set	6,99 €/5er Set	5,99 €/5er Set	6,99 €/5er Set



FÜR ALLE ANWENDUNGEN
DAS OPTIMALE LICHT!

DOTLUX

ZUBEHÖR

ZEITSPARENDE MONTAGE MIT SCHNEID-VERBINDERN

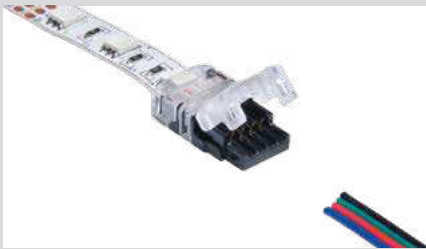

VORBEREITEN

Kabel und LED-Streifen auf das gewünschte Maß ablängen – eine Abisolierung des Kabels ist nicht erforderlich.



STÖRFREI KLEMMEN OHNE LÖTEN

Durch einfaches Verpressen mit einer Zange stellen Sie eine stabile Schneid-Verbindung von LED-Streifen und Kabel her.

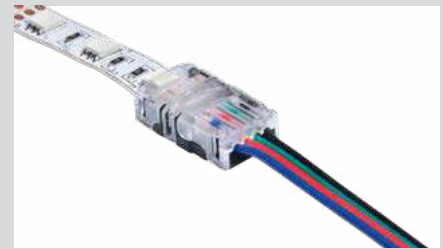

FERTIG

Durch die Schneid-Klemmtechnik wird eine dauerhafte und störungsfreie Verbindung ohne löten hergestellt.

KLEMMSYSTEM DER EINZELNEN BAUTEILE

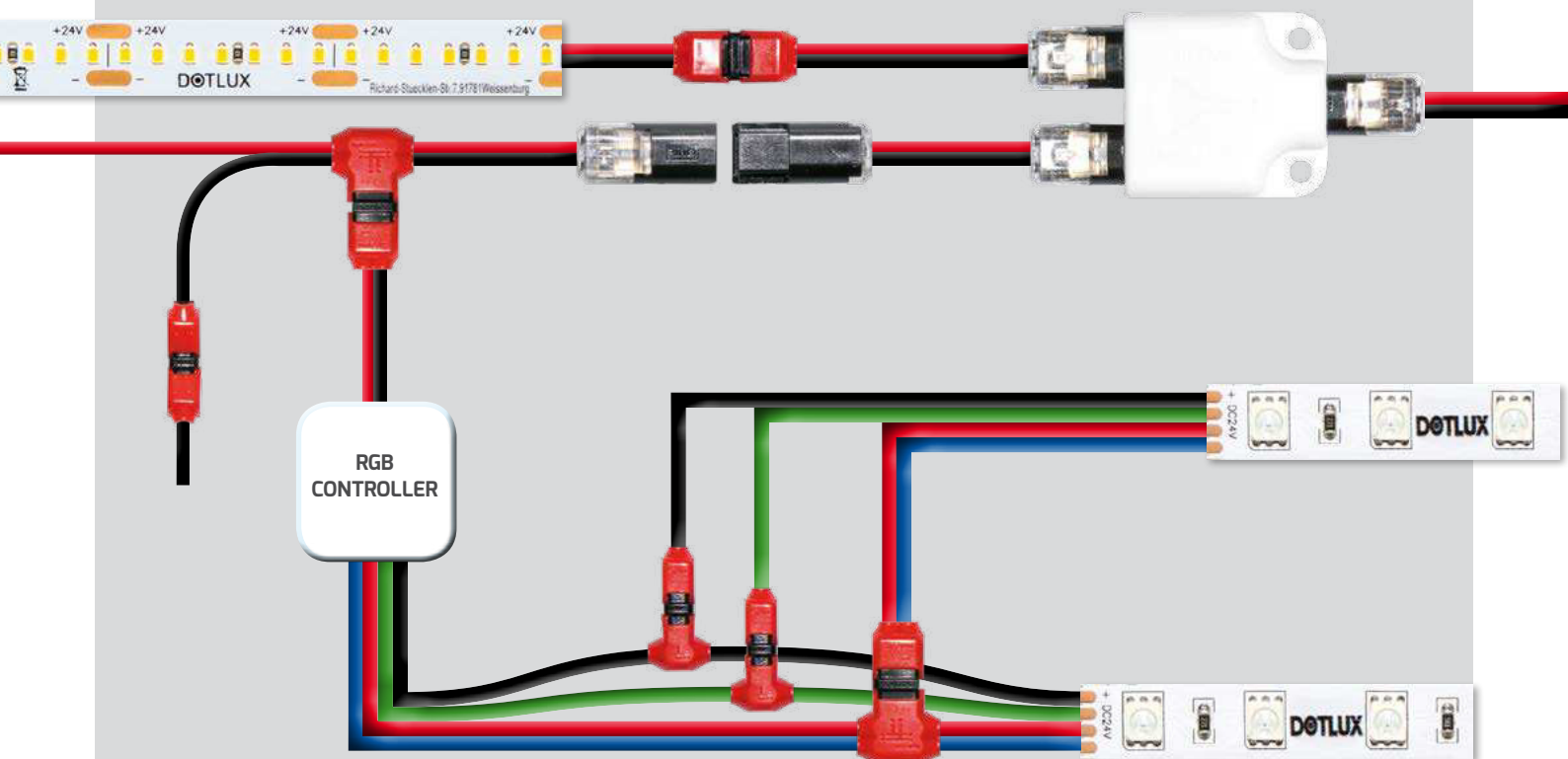

KABEL



KABEL
2x 0,52 mm²



KABEL
3x 0,52 mm²



KABEL
4x 0,52 mm²



KABEL
5x 0,52 mm²

ARTIKEL-NR.	3761	3786	3785	3809
NETTO-LISTENPREIS	0,99 €/m	1,49 €/m	1,99 €/m	2,49 €/m

KABELVERBINDER



KABELVERBINDER
1-POLIG, T-FORM



KABELVERBINDER
2-POLIG, T-FORM



KABELVERBINDER
1-POLIG, I-FORM



KABELVERBINDER
2-POLIG, I-FORM

ARTIKEL-NR.	3810	3811	3812	3813
NETTO-LISTENPREIS	5,99 €/5er Set	6,99 €/5er Set	5,99 €/5er Set	6,99 €/5er Set
ABMESSUNGEN (BxLxH)	25 x 12,8 x 6,8 mm	16,8 x 27,3 x 8,3 mm	25 x 6,7 x 6,9 mm	25 x 10,6 x 6,9 mm

STECKER



**UNIVERSAL-
STECKER/BUCHSE**

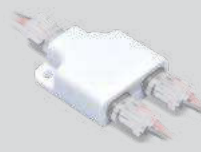

**UNIVERSAL-
VERTEILER**

ARTIKEL-NR.	3783	3784
NETTO-LISTENPREIS	1,29 €/Stück	3,99 €/Stück
ABMESSUNGEN (BxLxH)	22 x 6 x 9,5 mm	31 x 9,6 x 28 mm

CONTROLLER

PROLINE FUNKSTEUERUNG COMMANDER

ARTIKEL-NR. 5006-1

ABMESSUNGEN Ø 80 mm, 13 mm

REICHWEITE max. 120 m im Freifeld
max. 40 m in Gebäude

BATTERIE CR 2450 (inkl.)

NETTO-LISTENPREIS 129,00 €

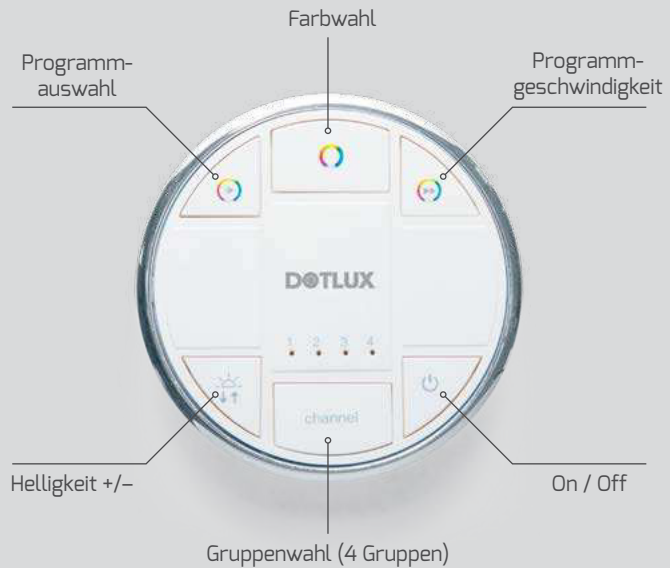

Magnetische Wandhalterung inklusive

PHASEN-
ABSCHNITT-
DIMMBARE
LEUCHTEN

PROLINE EMPFÄNGER

ARTIKEL-NR.	5000-02-CV	5000-04-CV	5000-05-CV	5000-01-10V	5000-03-PA
ABMESSUNGEN	174 x 46 x 35 mm	174 x 46 x 35 mm	52 x 42 x 21 mm	174 x 46 x 35 mm	52 x 42 x 21 mm
EINGANGSSPANNUNG	12 – 36 V DC	12 – 36 V DC	12 – 24 V DC	110 – 240 V AC	110 – 240 V AC
AUSGANGSSPANNUNG	» 12 – 36 V DC	» 12 – 36 V DC	» 12 – 24 V DC	» 1 – 10 V DC	» 110 – 240 V AC
AUSGANGSSTROM	4x 8,0 A max. 24 A gesamt	4x 8,0 A max. 24 A gesamt	2x 4,0 A max. 8 A gesamt	max. 8,0 A Relais Schaltleistung	max. 0,65 A bei 230 V AC
AUSGANGSLEISTUNG	360 bei 12 V 570 bei 24 V 860 bei 36 V	360 bei 12 V 570 bei 24 V 860 bei 36 V	96 W bei 12 V 192 W bei 24 V	Relais Schaltleistung max. 1.840 W bei 240 V AC	150 W bei 240 V AC
SPEICHER-FUNKTION	ja, letzter Betriebszustand	ja, letzter Betriebszustand	ja, letzter Betriebszustand	ja, letzter Betriebszustand	ja, letzter Betriebszustand
FUNKTIONEN	Soft-On/Off, Dimmen Farbwahl Farbanimationszyklus	Soft-On/Off, Dimmen	Soft-On/Off, Dimmen	Soft-On/Off, Dimmen	Soft-On/Off, Dimmen
TASTER EINGÄNGE	3	3	1	2	2
NETTO-LISTENPREIS	289,00 €	289,00€	199,00 €	249,00 €	189,00 €
PASSEND FÜR	» RGB Streifen RGB-W Streifen	» 1-farbige Streifen	» COLORselect Streifen	» dimmbare Leuchten 1 – 10 V	» Phasenabschnitt- dimmbare Leuchten



STREIFEN

EMPFÄNGER COLORselect
ARTIKEL-NR 5000-05-CV



STREIFEN

EMPFÄNGER MONOCOLOR
ARTIKEL-NR 5000-04-CV



STREIFEN

EMPFÄNGER RGB-W
ARTIKEL-NR 5000-02-CV



FERNBEDIENUNG
COMMANDER



LEUCHTEN

KONVERTER FÜR
1 - 10 V LEUCHTEN
ARTIKEL-NR 5000-01-10



LEUCHTEN

PHASENABSCHNITTS-DIMMER
FÜR LEUCHTEN
ARTIKEL-NR 5000-03-PA



ZUBEHÖR

PROLINE FUNKSTEUERUNG REMOTE

- + Reichweite max. 15 m in Gebäuden
- + Die Fernbedienung hält mit dem integrierten Magnet an metallischen Oberflächen



Bis zu 5 Fernbedienungen pro Empfänger koppelbar. Fernbedienung kann mit beliebig vielen Empfängern gekoppelt werden. Der letzte Betriebszustand wird abgespeichert.

ARTIKEL-NR.	4171-1	4171-2	4171-3
ABMESSUNGEN	87 x 24 x 15 mm	87 x 24 x 15 mm	87 x 24 x 15 mm
MASSE FERNBEDIENUNG	87 x 36 x 8 mm	87 x 36 x 8 mm	87 x 36 x 8 mm
ANSCHLUSS	Schraubklemmen	Schraubklemmen	Schraubklemmen
SPANNUNG	12 – 24 V DC	12 – 24 V DC	12 – 24 V DC
AUSGANGSSTROM	» 1x 16,0 A	» 2x 8,0 A	» 3x 3,5 A + 1x 6,0 A
AUSGANGSLEISTUNG	max. 384 W bei 24 V	max. 384 W bei 24 V	max. 396 W bei 24 V
NETTO-LISTENPREIS	39,00 €	39,00 €	49,00 €
PASSEND FÜR	» 1-farbige Streifen	» COLORselect Streifen	» RGB- & RGB-W Streifen
SPEICHERFUNKTION	ja	ja	ja



Jeder Funksteuerung liegt ein selbstklebendes Metallplättchen bei, das die Befestigung auf nicht magnetischen Oberflächen ermöglicht.



PROLINE VERSTÄRKER AMP^{pro}



ARTIKEL-NR.	3948-1	3948-2	3948-3	3948-4
ABMESSUNGEN	85 x 21 x 8 mm	85 x 21 x 8 mm	85 x 21 x 8 mm	85 x 21 x 8 mm
ANSCHLUSS	offene Enden	offene Enden	offene Enden	offene Enden
SPANNUNG	12 – 24 V DC	12 – 24 V DC	12 – 24 V DC	12 – 24 V DC
AUSGANGSSTROM	» 1x 15,0 A	» 2x 7,0 A	» 3x 5,0 A	» 3x 2,5 A + 1x 4,0 A
AUSGANGSLEISTUNG	max. 360 W bei 24 V	max. 336 W bei 24 V	max. 360 W bei 24 V	max. 276 W bei 24 V
NETTO-LISTENPREIS	36,00 €	39,00 €	36,00 €	39,00 €
PASSEND FÜR	» 1-farbige Streifen	» COLORselect Streifen	» RGB Streifen	» RGB-W Streifen



PROLINE DIMMER

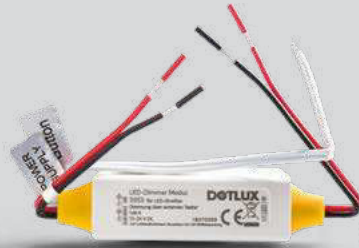

ARTIKEL-NR. 3953

ABMESSUNGEN 85 x 21 x 8 mm

ANSCHLUSS offene Enden

DIMM-SYSTEM » Tastereingang, extern

SPANNUNG 12 – 24 V DC

AUSGANGSSTROM 1x 8,0 A

AUSGANGSLEISTUNG max. 192 W bei 24 V

NETTO-LISTENPREIS 18,90 €

PASSEND FÜR 1-farbige Streifen



1819

ABMESSUNGEN 168 x 40 x 30 mm

ANSCHLUSS Schraubklemmen

DIMM-SYSTEM » DALI

SPANNUNG 12 – 24 V DC

AUSGANGSSTROM 1x 5,0 A

AUSGANGSLEISTUNG max. 120 W bei 24 V

NETTO-LISTENPREIS 79,00 €

PASSEND FÜR 1-farbige Streifen



1861

ABMESSUNGEN 168 x 40 x 30 mm

ANSCHLUSS Schraubklemmen

DIMM-SYSTEM » DALI

SPANNUNG 12 – 24 V DC

AUSGANGSSTROM 3x 5,0 A

AUSGANGSLEISTUNG max. 360 W bei 24 V

NETTO-LISTENPREIS 99,00 €

PASSEND FÜR 1-farbige Streifen
RGB Streifen



ECOLINE FUNKSTEUERUNG



ARTIKEL-NR. 3950

ABMESSUNGEN 51 x 14 x 7 mm

MASSE FERNBEDIENUNG 86 x 40 x 7 mm

ANSCHLUSS offene Enden

SPANNUNG 12 – 24 V DC

AUSGANGSSTROM 3x 2,0 A

AUSGANGSLEISTUNG max. 144 W bei 24 V

NETTO-LISTENPREIS 19,00 €

PASSEND FÜR RGB LED-Streifen

SPEICHERFUNKTION ja



LED-NETZTEILE



IP67 NICHT DIMMBARE, WASSERGESCHÜTZTE NETZTEILE · AUSSENBEREICH

ARTIKEL-NR.	SPANNUNG	STROM	LEISTUNG MAX.	ABMESSUNGEN	NETTO-LISTENPREIS
4252-24	» 24 V DC	3,15 A	75 W	180 x 63 x 36 mm	59,00 €
4253-24	» 24 V DC	6,25 A	150 W	219 x 63 x 36 mm	69,00 €
4254-24	» 24 V DC	10 A	240 W	244 x 71 x 38 mm	89,00 €
2800-24	» 24 V DC	13,3 A	320 W	252 x 90 x 43,8 mm	189,00 €
4377-24	» 24 V DC	20 A	480 W	262 x 125 x 44 mm	279,00 €
3143-24	» 24 V DC	15 A	600 W	280 x 144 x 48,5 mm	359,00 €

IP67 DIMMBARE, WASSERGESCHÜTZTE NETZTEILE (1 – 10 V) · AUSSENBEREICH

ARTIKEL-NR.	SPANNUNG	STROM	LEISTUNG MAX.	ABMESSUNGEN	NETTO-LISTENPREIS
3155	» 24 V DC	2,5 A	60 W	150 x 53 x 35 mm	69,00 €
3156	» 24 V DC	3,75 A	90 W	171 x 63 x 38 mm	79,00 €
3173	» 24 V DC	5 A	120 W	191 x 63 x 38 mm	89,00 €



IP20 NICHT DIMMBARE NETZTEILE · DIN-SCHIENENMONTAGE · INNENBEREICH

ARTIKEL-NR.	SPANNUNG	STROM	LEISTUNG MAX.	ABMESSUNGEN	NETTO-LISTENPREIS
4256-24	24 V DC	4 A	100 W	114 x 63 x 125 mm	69,00 €
4255-24	24 V DC	10 A	240 W	114 x 63 x 125 mm	109,00 €

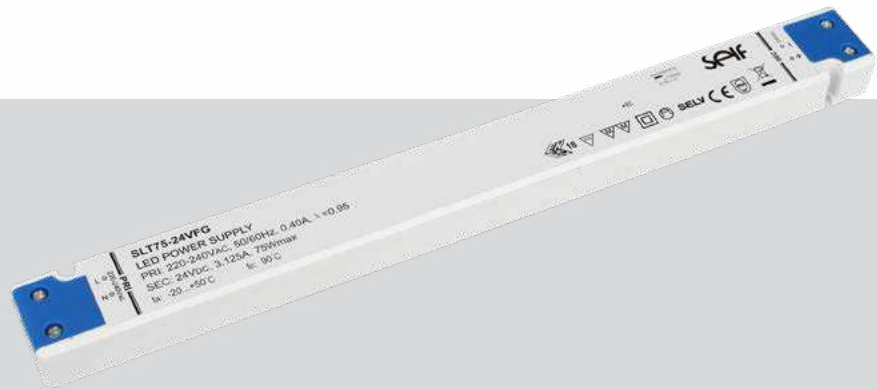

IP20 NICHT DIMMBARE, FLACHE NETZTEILE · INNENBEREICH · KLEMMANSCHLUSS

ARTIKEL-NR.	SPANNUNG	STROM	LEISTUNG MAX.	ABMESSUNGEN	NETTO-LISTENPREIS
4523-24	24 V DC	0 - 0,84 A	20 W	166 x 40 x 14 mm	20,99 €
4524-24	24 V DC	0 - 1,25 A	30 W	247 x 30 x 16 mm	34,90 €
4526-24	24 V DC	0 - 3,125 A	75 W	298 x 24 x 17 mm	58,90 €
4525-24	24 V DC	0 - 4,17 A	100 W	298 x 30 x 17 mm	69,90 €



IP20 DIMMBARE NETZTEILE (PHASENAN- & ABSCHNITT) · INNENBEREICH · KLEMMANSCHLUSS

ARTIKEL-NR.	SPANNUNG	STROM	LEISTUNG MAX.	ABMESSUNGEN	NETTO-LISTENPREIS
4521-24	24 V DC	0,2 - 1,25 A	30 W	145 x 50 x 22 mm	62,90 €
4522-24	24 V DC	0,5 - 3,1 A	75 W	185 x 60 x 31 mm	99,90 €

Diese Netzteile sind speziell für 24 V LED-Streifen entwickelt und werden direkt an 230 V angeschlossen.

PROFIL 16

ANBAU-PROFIL & ZUBEHÖR



PROFIL 16

ARTIKEL-NR ■ 4288

FARBE silber

ABMESSUNGEN 14,7 x 2 mm

LÄNGE/STÜCK 200 cm

NETTO-PREIS 11,90 €

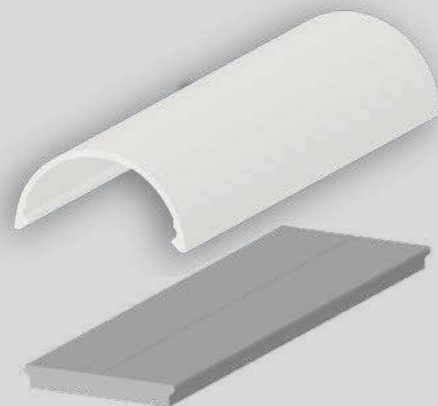

PC-ABDECKUNGEN FÜR PROFIL 16



Abdeckung R · opal

ARTIKEL-NR 4289

ABMESSUNGEN 16,3 x 8 mm

LÄNGE 200 cm

NETTO-PREIS 6,99 €

SILIKON-ENDKAPPEN FÜR PROFIL 16

Die Endkappen sind
in folgenden Farben
erhältlich
grau ■



ARTIKEL-NR ■ 4290

■ 4291

NETTO-PREIS 1,99 €/Stück 1,99 €/Stück

ABMESSUNGEN

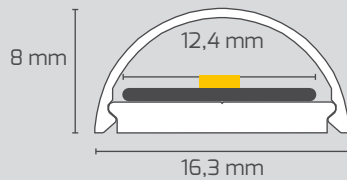

EINBAU-VARIANTEN



Nur mit Aufbauprofil
mit Abdeckung R

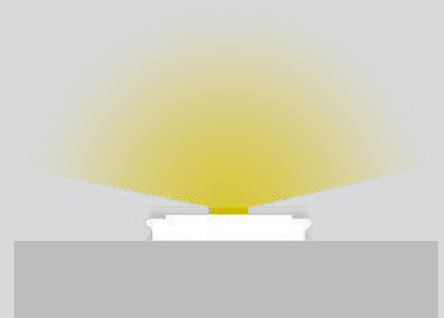

Nur Kühlprofil
ohne Abdeckung

PROFIL 7

ANBAU-PROFIL & ZUBEHÖR



PROFIL 7

ARTIKEL-NR ■ 3971

FARBE silber

ABMESSUNGEN 25,9 x 6 mm

LÄNGE/STÜCK 200 cm

NETTO-PREIS 14,90 €

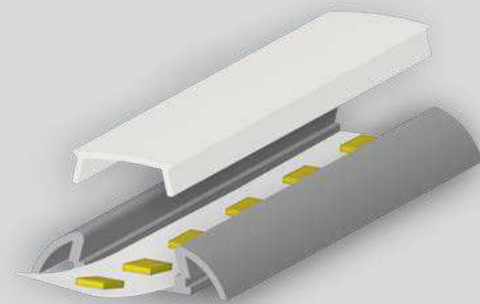

PC-ABDECKUNGEN FÜR PROFIL 7



Abdeckung H · opal

ARTIKEL-NR 4124

ABMESSUNGEN 13 x 4,3 mm

LÄNGE 200 cm

NETTO-PREIS 5,99 €

PVC-ENDKAPPEN FÜR PROFIL 7

Die Endkappen sind
in folgenden Farben
erhältlich
grau ■

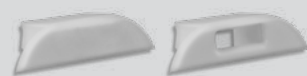

ARTIKEL-NR ■ 3960 ■ 3961

NETTO-PREIS 1,99 €/Stück 1,99 €/Stück

ABMESSUNGEN

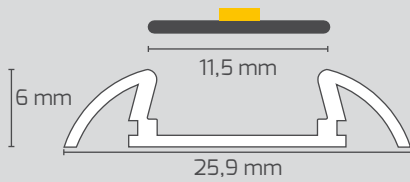

EINBAU-VARIANTEN

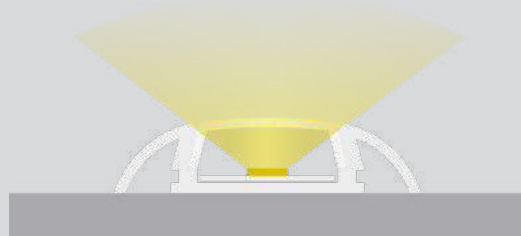

Einbau mit
Aufbauprofil

PROFIL 6

ANBAU-PROFIL & ZUBEHÖR

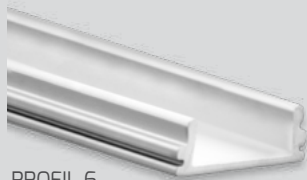

PROFIL 6

ARTIKEL-NR	■ 3956	■ 3957*
FARBE	silber	weiß
ABMESSUNGEN	16,8 x 5,3 mm	16,8 x 5,3 mm
LÄNGE/STÜCK	200 cm	200 cm
NETTO-PREIS	11,90 €	12,90 €

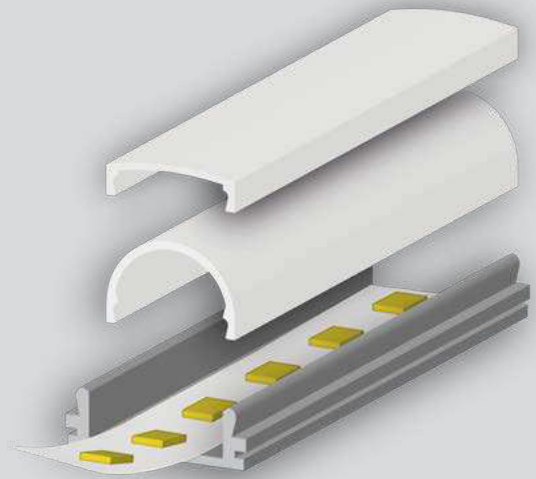

PC-ABDECKUNGEN FÜR PROFIL 6



Abdeckung C · flach · opal

Abdeckung E · rund · opal

ARTIKEL-NR	4117	4120
ABMESSUNGEN	16,8 x 4,6 mm	16,8 x 10,9 mm
LÄNGE	200 cm	200 cm
NETTO-PREIS	7,49 €	16,90 €

PVC-ENDKAPPEN FÜR PROFIL 6

Die Endkappen sind
in folgenden Farben
erhältlich
grau ■
weiß ■



ARTIKEL-NR	■ 3954	■ 3969	■ 3958	■ 3959
NETTO-PREIS	1,99 €/Stück	1,99 €/Stück	1,99 €/Stück	1,99 €/Stück
ARTIKEL-NR	■ 3955*	■ 3970*		
NETTO-PREIS	1,99 €/Stück	1,99 €/Stück		

* keine Lagerware, Lieferzeit auf Anfrage

ABMESSUNGEN

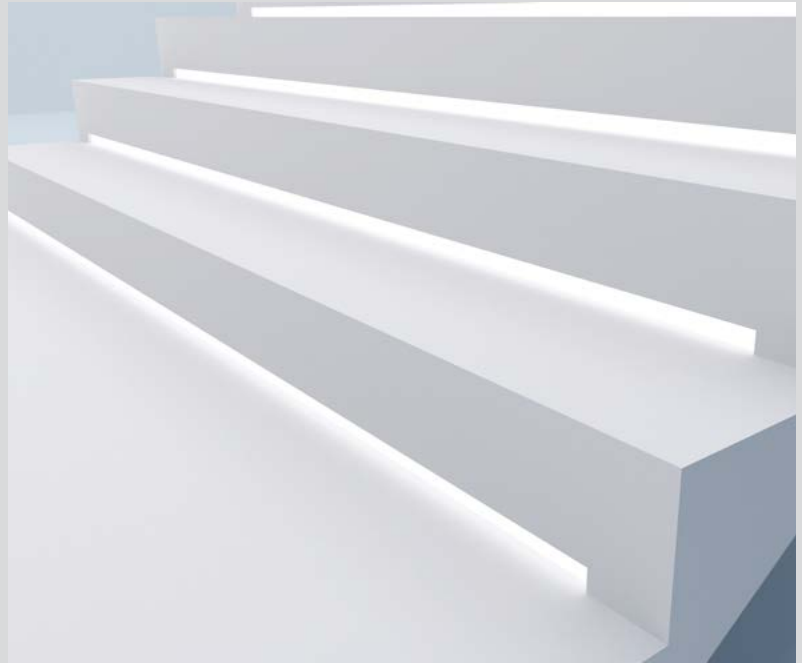
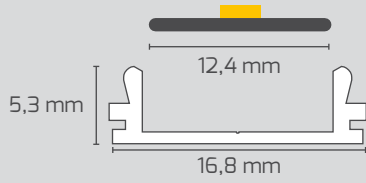

EINBAU-VARIANTEN

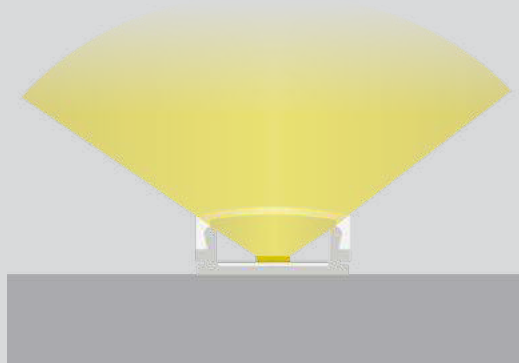

Nur mit Aufbauprofil und
Abdeckung C

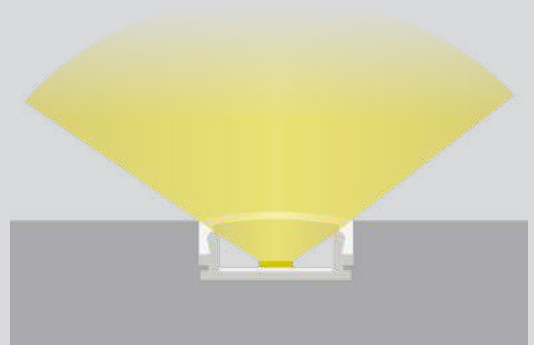

Einbau mit Aufbauprofil und
Abdeckung C

PROFIL 4

ANBAU-PROFIL & ZUBEHÖR



PROFIL 4



Klammer

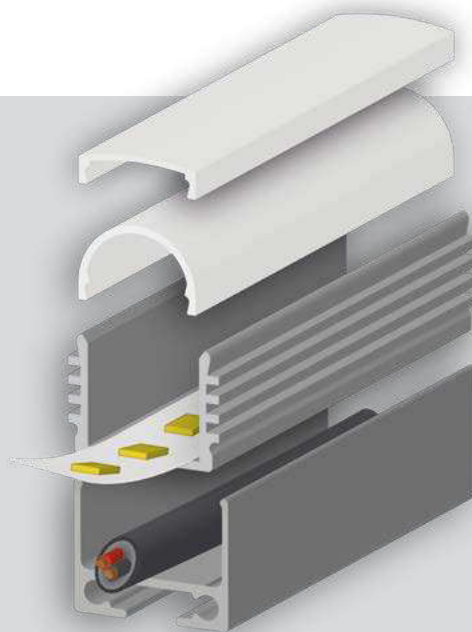

ARTIKEL-NR	■ 3981	■ 3982*	■ 3983*	4058
FARBE	silber	weiß	schwarz	-
ABMESSUNGEN	16,8 x 12,5 mm	16,8 x 12,5 mm	16,8 x 12,5 mm	-
LÄNGE/STÜCK	200 cm	200 cm	200 cm	1 Stück
NETTO-PREIS	14,90 €	16,90 €	16,90 €	1,99 €

PC-ABDECKUNGEN FÜR PROFIL 4



Abdeckung C · flach · opal



Abdeckung E · rund · opal

ARTIKEL-NR	4117	4120
ABMESSUNGEN	16,8 x 4,6 mm	16,8 x 10,9 mm
LÄNGE	200 cm	200 cm
NETTO-PREIS	7,49 €	16,90 €

PVC-ENDKAPPEN FÜR PROFIL 4

Die Endkappen sind
in folgenden Farben
erhältlich
grau ■
weiß ■
schwarz ■



ARTIKEL-NR	■ 4006	■ 4008	■ 4051	■ 4012
NETTO-PREIS	1,99 €/Stück	1,99 €/Stück	1,99 €/Stück	1,99 €/Stück
ARTIKEL-NR	■ 4005*	■ 4009*	■ 4052*	■ 4013*
NETTO-PREIS	1,99 €/Stück	1,99 €/Stück	1,99 €/Stück	1,99 €/Stück
ARTIKEL-NR	■ 4007*	■ 4010*	■ 4053*	■ 4014*
NETTO-PREIS	1,99 €/Stück	1,99 €/Stück	1,99 €/Stück	1,99 €/Stück

* keine Lagerware, Lieferzeit auf Anfrage

ABMESSUNGEN

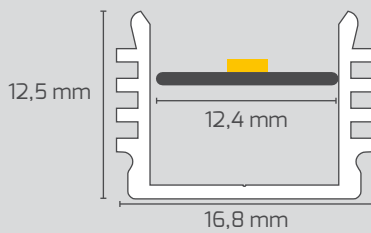

EINBAU-VARIANTEN

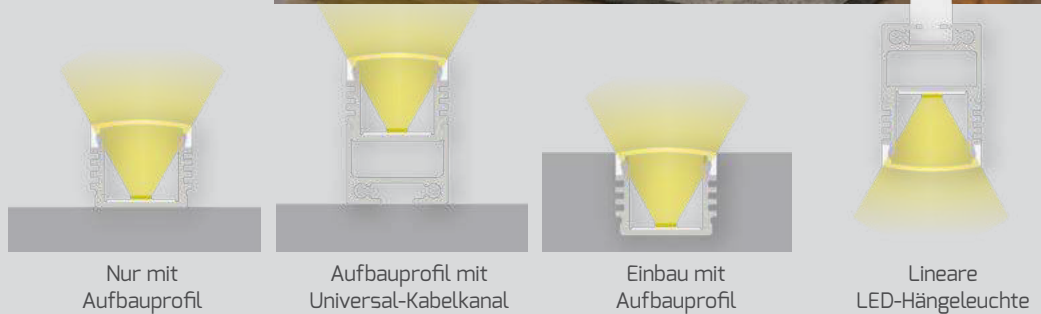

LINEARE LED-HÄNGELEUCHTE

Für den Einsatz als Hängeleuchte wird das PROFIL 4 mit dem Universal-Kabelkanal per Klicksystem verbunden und mit der entsprechenden Seilabhängung an der Decke fixiert. Hier finden Sie das entsprechende Zubehör:

Universal-Kabelkanal	2 Endkappen inkl. Schrauben	2 Endkappen inkl. Schrauben	Montagefeder	Seilabhängung	Gelenkgripper für Dachsträgen
ARTIKEL-NR 4060	3997	4011	4089	4097	4096
ABMESSUNGEN 200 cm	–	–	–	1,5 m / 75 kg	–
MATERIAL Aluminium	Aluminium	Aluminium	Stahl	–	Edelstahl
NETTO-PREIS 12,90 €	14,90 €	16,90 €	1,99 €/Stück	24,90 €	14,90 €

PROFIL 1

ANBAU-PROFIL & ZUBEHÖR



PROFIL 1



Klammer

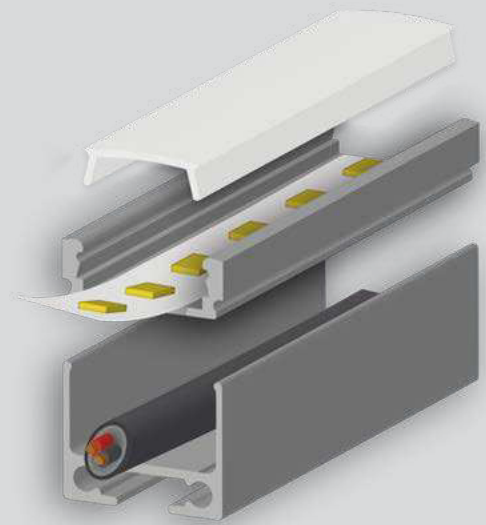

ARTIKEL-NR	■ 3986	■ 3987*	■ 3988*	4058
FARBE	silber	weiß	schwarz	–
ABMESSUNGEN	16,8 x 6 mm	16,8 x 6 mm	16,8 x 6 mm	–
LÄNGE/STÜCK	200 cm	200 cm	200 cm	1 Stück
NETTO-PREIS	12,90 €	14,90 €	14,90 €	1,99 €

PC-ABDECKUNGEN FÜR PROFIL 1



Abdeckung A · opal

ARTIKEL-NR	4116
ABMESSUNGEN	14 x 4,4 mm
LÄNGE	200 cm
NETTO-PREIS	5,99 €

PVC-ENDKAPPEN FÜR PROFIL 1

Die Endkappen sind
in folgenden Farben
erhältlich
grau ■
weiß ■
schwarz ■



ARTIKEL-NR	■ 3989	■ 4041
NETTO-PREIS	1,99 €/Stück	1,99 €/Stück
ARTIKEL-NR	■ 3990*	■ 4042*
NETTO-PREIS	1,99 €/Stück	1,99 €/Stück
ARTIKEL-NR	■ 3991*	■ 4043*
NETTO-PREIS	1,99 €/Stück	1,99 €/Stück

* keine Lagerware, Lieferzeit auf Anfrage

ABMESSUNGEN

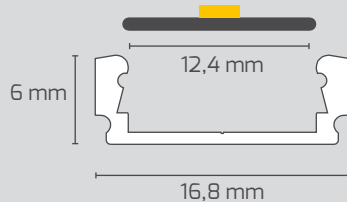

EINBAU-VARIANTEN



Nur mit
Aufbauprofil



Aufbauprofil mit
Universal-Kabelkanal



Einbau mit
Aufbauprofil



Lineare
LED-Hängeleuchte

LINEARE LED-HÄNGELEUCHTE

Für den Einsatz als Hängeleuchte wird das PROFIL 1 dem Universal-Kabelkanal per Klicksystem verbunden und mit der entsprechenden Seilabhängung an der Decke fixiert. Hier finden Sie das entsprechende Zubehör:



Universal-
Kabelkanal



2 Endkappen
inkl. Schrauben



Montagefeder



Seilabhängung



Gelenkgripper für
Dachschrägen

ARTIKEL-NR	4060	3984	4089	4097	4096
ABMESSUNGEN	200 cm	-	-	1,5 m / 75 kg	-
MATERIAL	Aluminium	Aluminium	Stahl	-	Edelstahl
NETTO-PREIS	12,90 €	14,90 €	1,99 €/Stück	24,90 €	14,90 €

PROFIL 2

ANBAU-PROFIL & ZUBEHÖR



PROFIL 2



Klammer

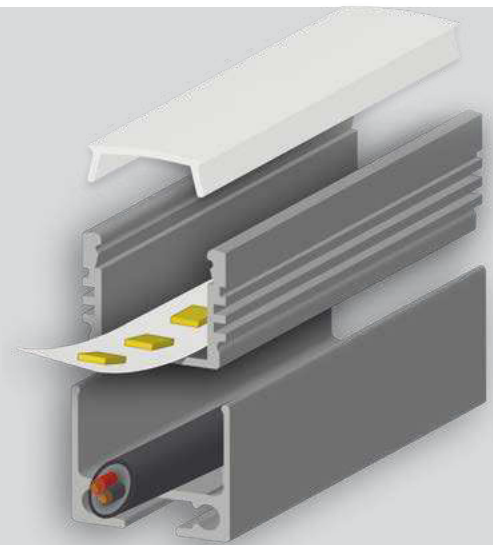

ARTIKEL-NR	■ 3994	■ 3995*	■ 3996*	4058
FARBE	silber	weiß	schwarz	–
ABMESSUNGEN	16,8 x 13 mm	16,8 x 13 mm	16,8 x 13 mm	–
LÄNGE/STÜCK	200 cm	200 cm	200 cm	1 Stück
NETTO-PREIS	14,90 €	16,90 €	16,90 €	1,99 €

PC-ABDECKUNGEN FÜR PROFIL 2



Abdeckung B · opal

ARTIKEL-NR	4116
ABMESSUNGEN	14 x 4,4 mm
LÄNGE	200 cm
NETTO-PREIS	5,99 €

PVC-ENDKAPPEN FÜR PROFIL 2

Die Endkappen sind
in folgenden Farben
erhältlich
grau ■
weiß ■
schwarz ■



ARTIKEL-NR	■ 4046	■ 3992
NETTO-PREIS	1,99 €/Stück	1,99 €/Stück
ARTIKEL-NR	■ 4047*	■ 3998*
NETTO-PREIS	1,99 €/Stück	1,99 €/Stück
ARTIKEL-NR	■ 4048*	■ 3999*
NETTO-PREIS	1,99 €/Stück	1,99 €/Stück

* keine Lagerware, Lieferzeit auf Anfrage

ABMESSUNGEN

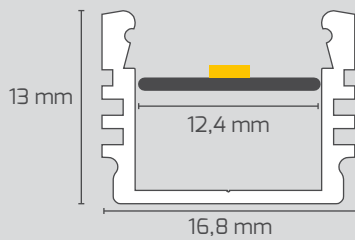

EINBAU-VARIANTEN

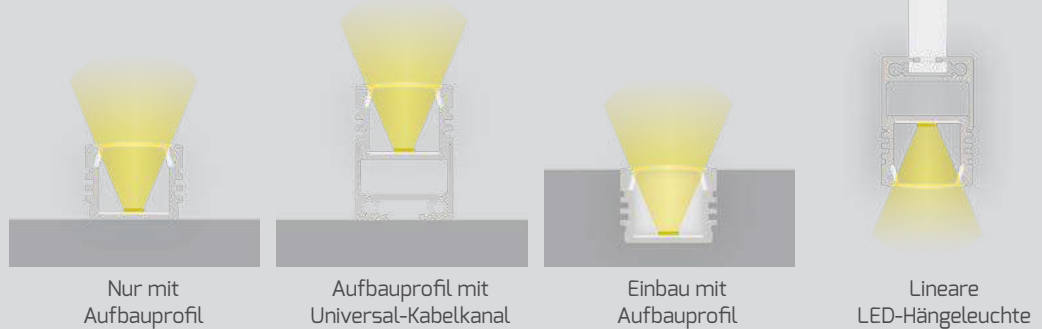

LINEARE LED-HÄNGELEUCHE

Für den Einsatz als Hängeleuchte wird das PROFIL 2 mit dem Universal-Kabelkanal per Klicksystem verbunden und mit der entsprechenden Seilabhängung an der Decke fixiert. Hier finden Sie das entsprechende Zubehör:

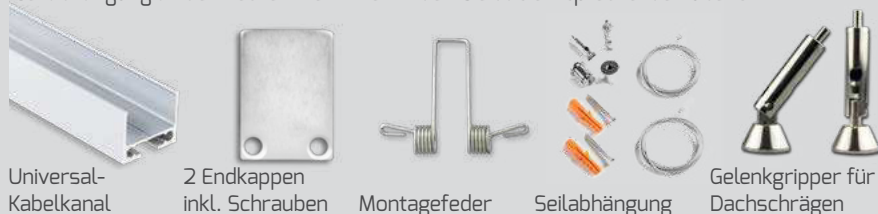

	Universal-Kabelkanal	2 Endkappen inkl. Schrauben	Montagefeder	Seilabhängung	Gelenkgripper für Dachschrägen
ARTIKEL-NR	4060	4044	4089	4097	4096
ABMESSUNGEN	200 cm	-	-	1,5 m / 75 kg	-
MATERIAL	Aluminium	Aluminium	Stahl	-	Edelstahl
NETTO-PREIS	12,90 €	16,90 €	1,99 €/Stück	24,90 €	14,90 €

PROFIL 17

ANBAU-PROFIL & ZUBEHÖR



PROFIL 17

ARTIKEL-NR	■ 4292
FARBE	silber
ABMESSUNGEN	19,2 x 18,1 mm
LÄNGE/STÜCK	200 cm
NETTO-PREIS	24,90 €



Um den LED-Streifen in der wassergeschützten Abdeckung zu montieren muss zusätzlich das Profil 16 bestellt werden. ARTIKEL-NR 4288

PC-ABDECKUNGEN FÜR PROFIL 17



	Abdeckung S · opal	Abdeckung T · opal	PROFIL 16
ARTIKEL-NR	4293	4294	■ 4288
ABMESSUNGEN	19,2 x 4,8 mm	19,2 x 15 mm	14,7 x 2 mm
BESONDERHEIT	-	Spritzwassergeschützt	-
LÄNGE	200 cm	200 cm	200 cm
NETTO-PREIS	7,99 €	15,90 €	11,90 €

ALU-/SILIKON-ENDKAPPEN FÜR PROFIL 17

Die Endkappen sind in folgenden Farben erhältlich
grau ■

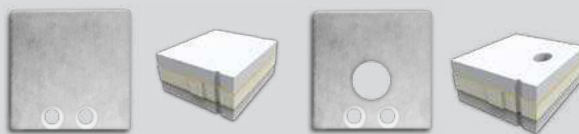

	■ 4295	■ 4297	■ 4296	■ 4298
MATERIAL	Aluminum	Silikon	Aluminum	Silikon
NETTO-PREIS	9,99 €/2 Stück	1,99 €/1 Stück	9,99 €/2 Stück	1,99 €/1 Stück

ABMESSUNGEN

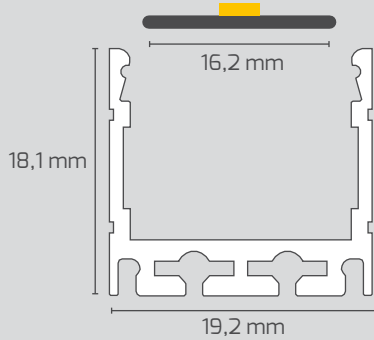

EINBAU-VARIANTEN



Nur mit
Aufbauprofil



Aufbauprofil mit
Universal-Kabelkanal



Einbau mit spritzwasser-
geschützter Abdeckung T



Lineare
LED-Hängeleuchte

LINEARE LED-HÄNGELEUCHTE

Für den Einsatz als Hängeleuchte wird das PROFIL 17 mit dem Universal-Kabelkanal per Klicksystem verbunden und mit der entsprechenden Seilabhängung an der Decke fixiert. Hier finden Sie das entsprechende Zubehör:



Universal-
Kabelkanal



Montagefeder



Seilabhängung



Gelenkgripper für
Dachschrägen

ARTIKEL-NR	4060	4089	4097	4096
ABMESSUNGEN	200 cm	-	1,5 m / 75 kg	-
MATERIAL	Aluminium	Stahl	-	Edelstahl
NETTO-PREIS	12,90 €	1,99 €/Stück	24,90 €	14,90 €

PROFIL 9

ANBAU-PROFIL & ZUBEHÖR



PROFIL 9

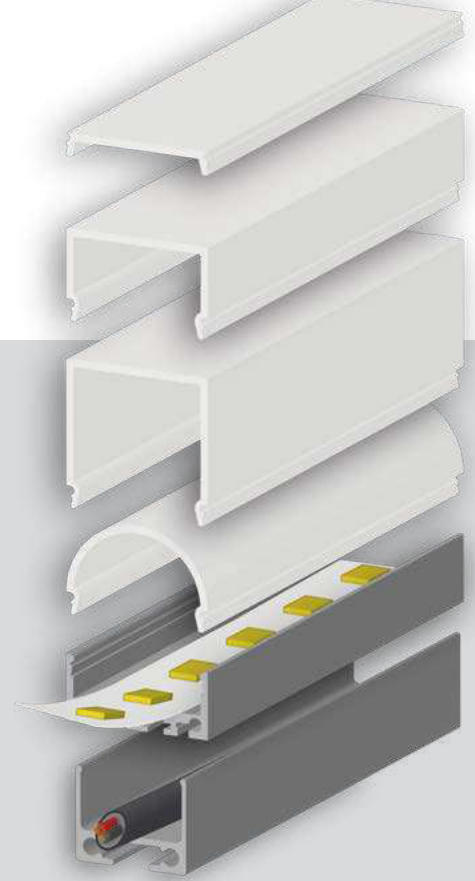

ARTIKEL-NR	■ 4070	■ 4071*	■ 4072*
FARBE	silber	weiß	schwarz
ABMESSUNGEN	26,8 x 11,7 mm	26,8 x 11,7 mm	26,8 x 11,7 mm
LÄNGE/STÜCK	200 cm	200 cm	200 cm
NETTO-PREIS	24,90 €	26,90 €	26,90 €

PC-ABDECKUNGEN FÜR PROFIL 9



Abdeckung J · flach · opal



Abdeckung K · mittel · opal



Abdeckung L · hoch · opal



Abdeckung M · rund · opal

ARTIKEL-NR	4129	4130	4132	4133
ABMESSUNGEN	25 x 3,8 mm	26,8 x 16 mm	26,8 x 26,2 mm	26,8 x 17 mm
LÄNGE	200 cm	200 cm	200 cm	200 cm
NETTO-PREIS	12,90 €	21,90 €	24,90 €	18,90 €

ALU-ENDKAPPEN FÜR PROFIL 9

Die Endkappen sind
in folgenden Farben
erhältlich
silber ■
weiß ■
schwarz ■



ARTIKEL-NR ■ 4069
NETTO-PREIS 14,90 € / 2 Stück



ARTIKEL-NR ■ 4075
NETTO-PREIS 14,90 € / 2 Stück

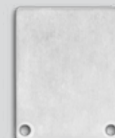

ARTIKEL-NR ■ 4078
NETTO-PREIS 14,90 € / 2 Stück



ARTIKEL-NR ■ 4085
NETTO-PREIS 14,90 € / 2 Stück

ARTIKEL-NR ■ 4073*
NETTO-PREIS 14,90 € / 2 Stück

ARTIKEL-NR ■ 4076*
NETTO-PREIS 14,90 € / 2 Stück

ARTIKEL-NR ■ 4083*
NETTO-PREIS 14,90 € / 2 Stück

ARTIKEL-NR ■ 4086*
NETTO-PREIS 14,90 € / 2 Stück

ARTIKEL-NR ■ 4074*
NETTO-PREIS 14,90 € / 2 Stück

ARTIKEL-NR ■ 4077*
NETTO-PREIS 14,90 € / 2 Stück

ARTIKEL-NR ■ 4084*
NETTO-PREIS 14,90 € / 2 Stück

ARTIKEL-NR ■ 4087*
NETTO-PREIS 14,90 € / 2 Stück

* keine Lagerware, Lieferzeit auf Anfrage

ABMESSUNGEN

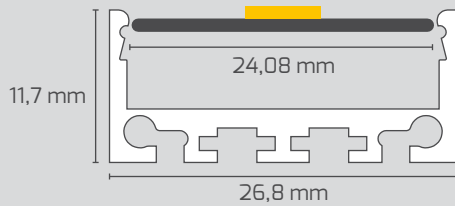

EINBAU-VARIANTEN

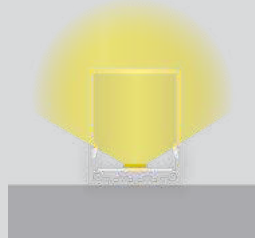

Nur mit Aufbauprofil

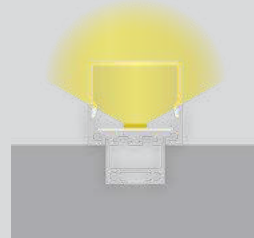

Aufbauprofil mit Universal-Kabelkanal

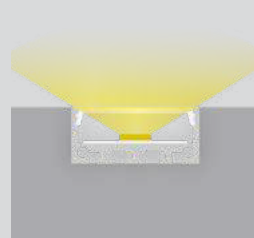

Einbau mit Aufbauprofil

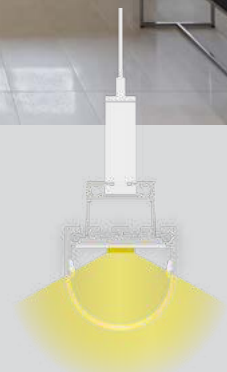

Lineare LED-Hängeleuchte

LINEARE LED-HÄNGELEUCHTE

Für den Einsatz als Hängeleuchte wird das PROFIL 9 mit dem Universal-Kabelkanal per Klicksystem verbunden und mit der entsprechenden Seilabhängung an der Decke fixiert. Hier finden Sie das entsprechende Zubehör:



Universal-Kabelkanal



2 Endkappen inkl. Schrauben



Montagefeder



Seilabhängung



Gelenkgripper für Dachschrägen

ARTIKEL-NR	4060	3984	4089	4097	4096
ABMESSUNGEN	200 cm	-	-	1,5 m / 75 kg	-
MATERIAL	Aluminium	Aluminium	Stahl	-	Edelstahl
NETTO-PREIS	12,90 €	14,90 €	1,99 €/Stück	24,90 €	14,90 €

PROFIL 11

ANBAU-PROFIL & ZUBEHÖR



PROFIL 11

ARTIKEL-NR	■ 4091	■ 4092*	■ 4093*
FARBE	silber	weiß	schwarz
ABMESSUNGEN	26,8 x 26 mm	26,8 x 26 mm	26,8 x 26 mm
LÄNGE/STÜCK	200 cm	200 cm	200 cm
NETTO-PREIS	29,00 €	31,00 €	31,00 €



PC-ABDECKUNGEN FÜR PROFIL 11



Abdeckung J · flach · opal



Abdeckung K · mittel · opal



Abdeckung L · hoch · opal



Abdeckung M · rund · opal

ARTIKEL-NR	4129	4130	4132	4133
ABMESSUNGEN	25 x 3,8 mm	26,8 x 16 mm	26,8 x 26,2 mm	26,8 x 17 mm
LÄNGE	200 cm	200 cm	200 cm	200 cm
NETTO-PREIS	12,90 €	21,90 €	24,90 €	18,90 €

ALU-ENDKAPPEN FÜR PROFIL 11

Die Endkappen sind in folgenden Farben erhältlich
 silber ■
 weiß ■
 schwarz ■



ARTIKEL-NR ■ 4090

NETTO-PREIS 14,90 € / 2 Stück



■ 4103

14,90 € / 2 Stück



■ 4106

14,90 € / 2 Stück



■ 4109

14,90 € / 2 Stück

ARTIKEL-NR ■ 4094*

NETTO-PREIS 14,90 € / 2 Stück

■ 4104*

14,90 € / 2 Stück

■ 4107*

14,90 € / 2 Stück

■ 4110*

14,90 € / 2 Stück

ARTIKEL-NR ■ 4095*

NETTO-PREIS 14,90 € / 2 Stück

■ 4105*

14,90 € / 2 Stück

■ 4108*

14,90 € / 2 Stück

■ 4111*

14,90 € / 2 Stück

* keine Lagerware, Lieferzeit auf Anfrage

ABMESSUNGEN

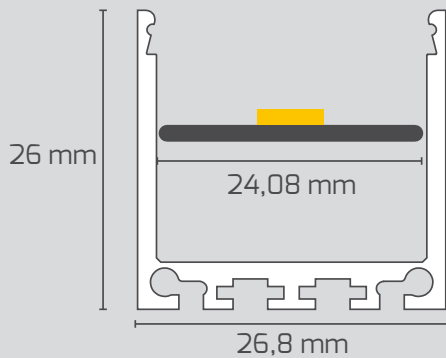

EINBAU-VARIANTEN



Einbau mit Abdeckung J



Einbau mit Universalkabelkanal und Abdeckung K

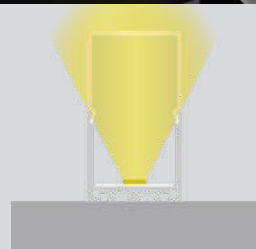

Aufbau mit Abdeckung L



LED-Hängeleuchte mit Abdeckung M

LINEARE LED-HÄNGELEUCHTE

Für den Einsatz als Hängeleuchte wird das PROFIL 11 mit dem Universal-Kabelkanal per Klicksystem verbunden und mit der entsprechenden Seilabhängung an der Decke fixiert. Hier finden Sie das entsprechende Zubehör:



Universal-Kabelkanal



Montagefeder



Seilabhängung



Gelenkgripper für Dachschrägen

ARTIKEL-NR	4060	4089	4097	4096
ABMESSUNGEN	200 cm	–	1,5 m / 75 kg	–
MATERIAL	Aluminium	Stahl	–	Edelstahl
NETTO-PREIS	12,90 €	1,99 €/Stück	24,90 €	14,90 €

PROFIL 8

ECK-ANBAU-PROFIL & ZUBEHÖR



PROFIL 8



Klammer

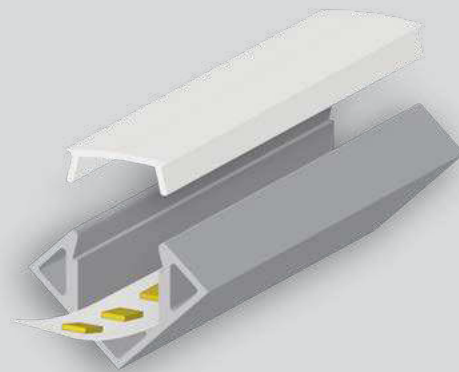

ARTIKEL-NR	■ 3973	■ 3974*	■ 3975*	3972
FARBE	silber	weiß	schwarz	–
ABMESSUNGEN	17,6 x 25,7 mm	17,6 x 25,7 mm	17,6 x 25,7 mm	–
LÄNGE/STÜCK	200 cm	200 cm	200 cm	1 Stück
NETTO-PREIS	19,90 €	21,90 €	21,90 €	1,99 €

PC-ABDECKUNGEN FÜR PROFIL 8



Abdeckung I · opal

ARTIKEL-NR	4124
ABMESSUNGEN	13,0 x 4,3 mm
LÄNGE	200 cm
NETTO-PREIS	5,99 €

PVC-ENDKAPPEN FÜR PROFIL 8

Die Endkappen sind
in folgenden Farben
erhältlich

grau ■
weiß ■
schwarz ■



ARTIKEL-NR	■ 3962	■ 3964
NETTO-PREIS	1,99 €/Stück	1,99 €/Stück
ARTIKEL-NR	■ 3965*	■ 3966*
NETTO-PREIS	1,99 €/Stück	1,99 €/Stück
ARTIKEL-NR	■ 3967*	■ 3968*
NETTO-PREIS	1,99 €/Stück	1,99 €/Stück

* keine Lagerware, Lieferzeit auf Anfrage

ABMESSUNGEN

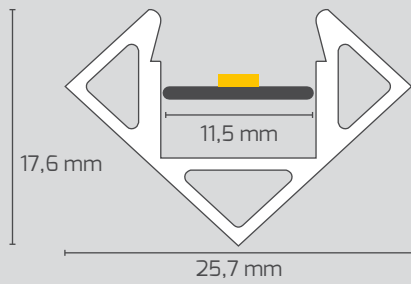

EINBAU-VARIANTEN

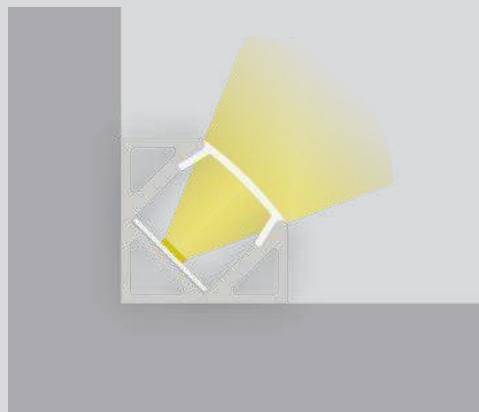

Einbau mit
Aufbauprofil

PROFIL 14

ECK-ANBAU-PROFIL & ZUBEHÖR



PROFIL 14

ARTIKEL-NR ■ 3979

FARBE silber

ABMESSUNGEN 40,1 x 40,1 mm

LÄNGE/STÜCK 200 cm

NETTO-PREIS 33,00 €

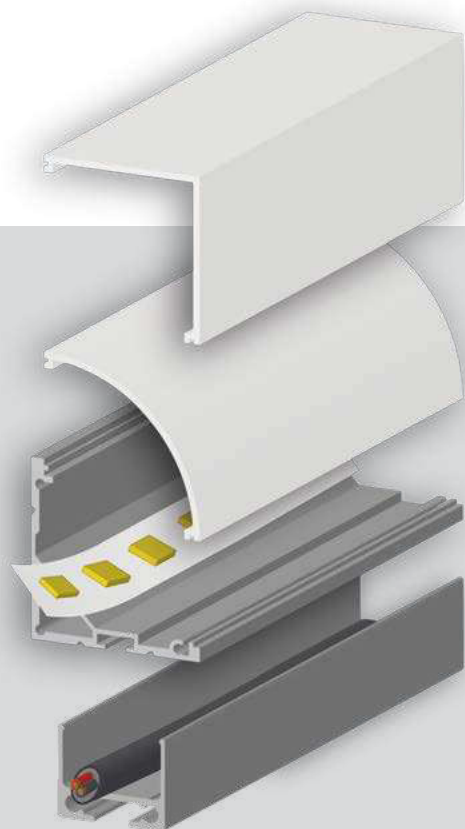

PC-ABDECKUNGEN FÜR PROFIL 14



Abdeckung P · winkel · opal

ARTIKEL-NR 4135

ABMESSUNGEN 36,9 x 36,9 mm

LÄNGE 200 cm

NETTO-PREIS 19,90 €



Abdeckung Q · gebogen · opal

ARTIKEL-NR 4136

ABMESSUNGEN 36,9 x 36,9 mm

LÄNGE 200 cm

NETTO-PREIS 19,90 €

ALU-ENDKAPPEN FÜR PROFIL 14

Die Endkappen sind
in folgenden Farben
erhältlich
silber ■



ARTIKEL-NR ■ 4025

NETTO-PREIS 14,90 € / 2 Stück



■ 4026

NETTO-PREIS 14,90 € / 2 Stück

ABMESSUNGEN

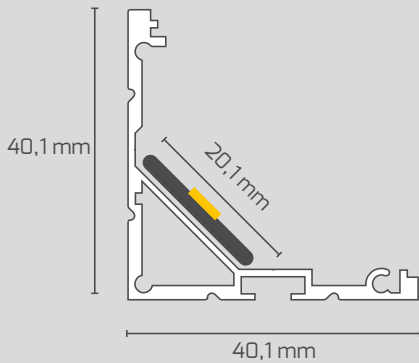

EINBAU-VARIANTEN

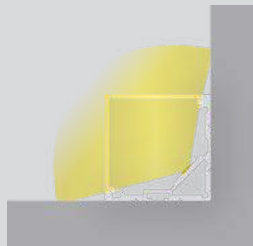

Nur mit Aufbauprofil

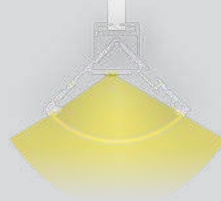

LED-Hängeleuchte mit
Universalkabelkanal und
Abdeckung Q

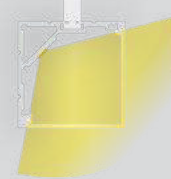

LED-Hängeleuchte mit
mit Abdeckung P

LINEARE LED-HÄNGELEUCHTE

Für den Einsatz als Hängeleuchte wird das PROFIL 14 mit dem Universal-Kabelkanal per Klicksystem verbunden und mit der entsprechenden Seilabhängung an der Decke fixiert. Hier finden Sie das entsprechende Zubehör:



Universal-
Kabelkanal



Montagefeder



Seilabhängung



Gelenkgripper für
Dachschrägen

ARTIKEL-NR	4060	4089	4097	4096
ABMESSUNGEN	200 cm	–	1,5 m / 75 kg	–
MATERIAL	Aluminium	Stahl	–	Edelstahl
NETTO-PREIS	12,90 €	1,99 €/Stück	24,90 €	14,90 €

PROFIL 5

EINBAU-PROFIL & ZUBEHÖR



PROFIL 5



Klammer

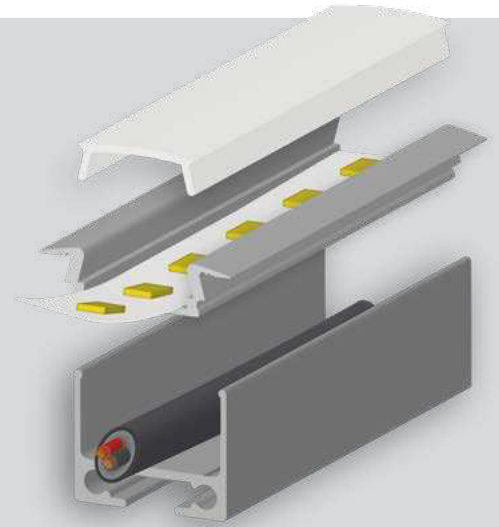

ARTIKEL-NR	■ 4029	■ 4035*	■ 4036*	4058
FARBE	silber	weiß	schwarz	–
ABMESSUNGEN	23,1 x 5,9 mm	23,1 x 5,9 mm	23,1 x 5,9 mm	–
LÄNGE/STÜCK	200 cm	200 cm	200 cm	1 Stück
NETTO-PREIS	12,90 €	14,90 €	14,90 €	1,99 €

PC-ABDECKUNGEN FÜR PROFIL 5



Abdeckung B · opal

ARTIKEL-NR	4116
ABMESSUNGEN	14 x 4,4 mm
LÄNGE	200 cm
NETTO-PREIS	5,99 €

PVC-ENDKAPPEN FÜR PROFIL 5

Die Endkappen sind
in folgenden Farben
erhältlich
grau ■
weiß ■
schwarz ■



ARTIKEL-NR	■ 4032	■ 4027
NETTO-PREIS	1,99 €/Stück	1,99 €/Stück
ARTIKEL-NR	■ 4033*	■ 4030*
NETTO-PREIS	1,99 €/Stück	1,99 €/Stück
ARTIKEL-NR	■ 4034*	■ 4031*
NETTO-PREIS	1,99 €/Stück	1,99 €/Stück

* keine Lagerware, Lieferzeit auf Anfrage

ABMESSUNGEN

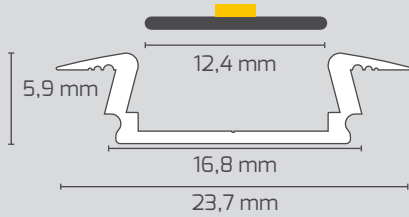

EINBAU-VARIANTEN

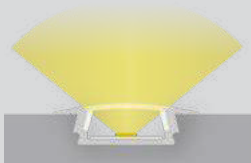

Einbau des PROFIL 5



Einbau des PROFIL 5 mit Universal-Kabelkanal

PASSENDER UNIVERSALKABELKANAL

Für den verdeckten Einbau des PROFIL 5 in Decken kann der Universal-Kabelkanal per Klicksystem verbunden werden. Hier finden Sie das entsprechende Zubehör:



Universal-Kabelkanal



2 Endkappen inkl. Schrauben



Montagefeder

ARTIKEL-NR	4060	4004	4089
ABMESSUNGEN	200 cm	-	-
MATERIAL	Aluminium	Aluminium	Stahl
NETTO-PREIS	12,90 €	14,90 €	1,99 €/Stück

PROFIL 3

EINBAU-PROFIL & ZUBEHÖR



PROFIL 3

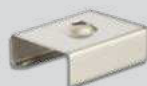

Klammer

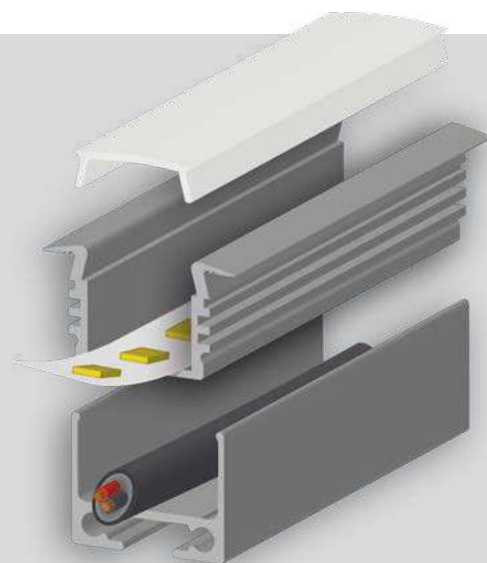

ARTIKEL-NR	4002	4058
FARBE	■ silber	-
ABMESSUNGEN	23,1 x 13,1 mm	-
LÄNGE/STÜCK	200 cm	1 Stück
NETTO-PREIS	16,90 €	1,99 €

PC-ABDECKUNGEN FÜR PROFIL 3



Abdeckung B · opal

ARTIKEL-NR	4116
ABMESSUNGEN	14 x 4,7 mm
LÄNGE	200 cm
NETTO-PREIS	5,99 €

PVC-ENDKAPPEN FÜR PROFIL 3

Die Endkappen sind
in folgenden Farben
erhältlich
grau ■



ARTIKEL-NR	■ 4050	■ 4000
NETTO-PREIS	1,99 €/Stück	1,99 €/Stück

ABMESSUNGEN

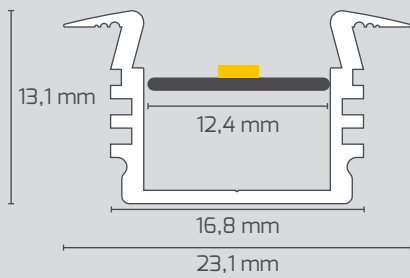

EINBAU-VARIANTEN



Einbau des
Profil 3

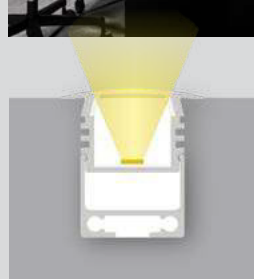

Einbau des Profil 3 mit
Universal-Kabelkanal

PASSENDER UNIVERSALKABELKANAL

Für den verdeckten Einbau des PROFIL 3 in Decken kann der Universal-Kabelkanal per Klicksystem verbunden werden. Hier finden Sie das entsprechende Zubehör:



Universal-
Kabelkanal



2 Endkappen
inkl. Schrauben



Montagefeder

ARTIKEL-NR	4060	4004	4089
ABMESSUNGEN	200 cm	-	-
MATERIAL	Aluminium	Aluminium	Stahl
NETTO-PREIS	12,90 €	14,90 €	1,99 €/Stück

PROFIL 10

EINBAU-PROFIL & ZUBEHÖR



PROFIL 10

ARTIKEL-NR ■ 4088

FARBE silber

ABMESSUNGEN 36,8 x 11,6 mm

LÄNGE/STÜCK 200 cm

NETTO-PREIS 26,90 €

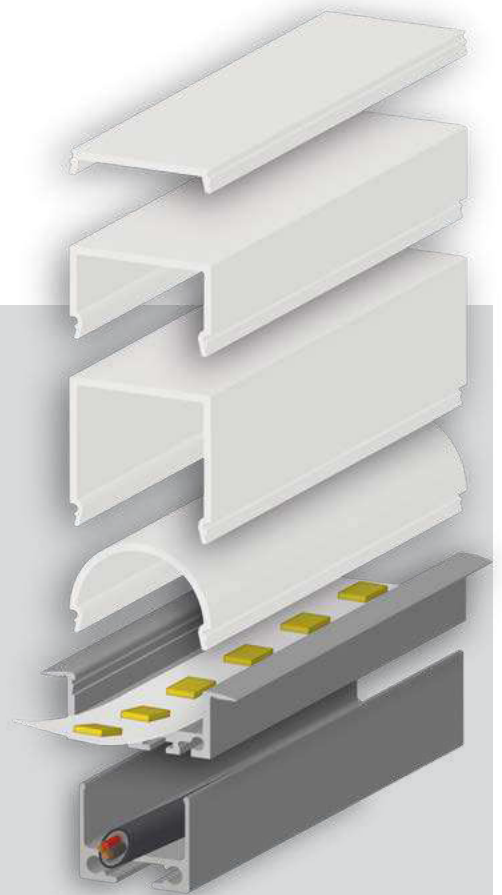

PC-ABDECKUNGEN FÜR PROFIL 10



Abdeckung J · flach · opal

ARTIKEL-NR 4129

ABMESSUNGEN 25,1 x 3,9 mm

LÄNGE 200 cm

NETTO-PREIS 12,90 €



Abdeckung K · mittel · opal

ARTIKEL-NR 4130

ABMESSUNGEN 26,8 x 16,3 mm

LÄNGE 200 cm

NETTO-PREIS 21,90 €



Abdeckung L · hoch · opal

ARTIKEL-NR 4132

ABMESSUNGEN 26,8 x 26,2 mm

LÄNGE 200 cm

NETTO-PREIS 24,90 €



Abdeckung M · rund · opal

ARTIKEL-NR 4133

ABMESSUNGEN 26,8 x 17,2 mm

LÄNGE 200 cm

NETTO-PREIS 18,90 €

ALU-ENDKAPPEN FÜR PROFIL 10

Die Endkappen sind
in folgenden Farben
erhältlich
silber ■



ARTIKEL-NR ■ 4069

NETTO-PREIS 14,90 € / 2 Stück



■ 4075

NETTO-PREIS 14,90 € / 2 Stück



■ 4078

NETTO-PREIS 14,90 € / 2 Stück



■ 4085

NETTO-PREIS 14,90 € / 2 Stück

ABMESSUNGEN

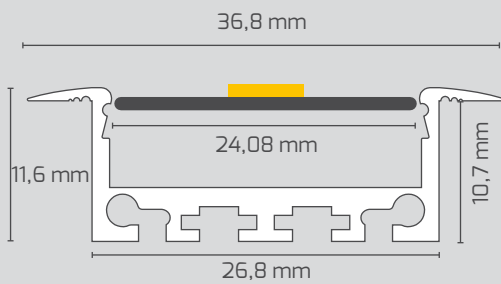

EINBAU-VARIANTEN

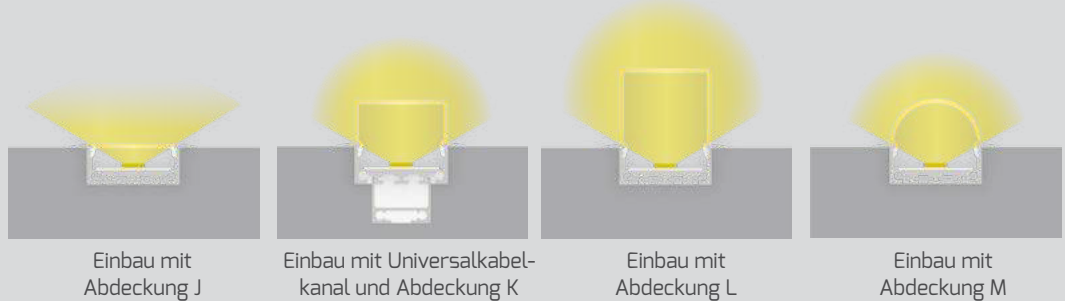

PASSENDER UNVERSALKABELKANAL

Für den verdeckten Einbau des PROFIL 10 in Decken kann der Universal-Kabelkanal per Klicksystem verbunden werden. Hier finden Sie das entsprechende Zubehör:



Universal-Kabelkanal

Montagefeder

ARTIKEL-NR	4060	4089
ABMESSUNGEN	200 cm	-
MATERIAL	Aluminium	Stahl
NETTO-PREIS	12,90 €	1,99 €/Stück

PROFIL 12

EINBAU-PROFIL & ZUBEHÖR



PROFIL 12

ARTIKEL-NR ■ 4112

FARBE silber

ABMESSUNGEN 36,8 x 26 mm

LÄNGE/STÜCK 200 cm

NETTO-PREIS 26,90 €

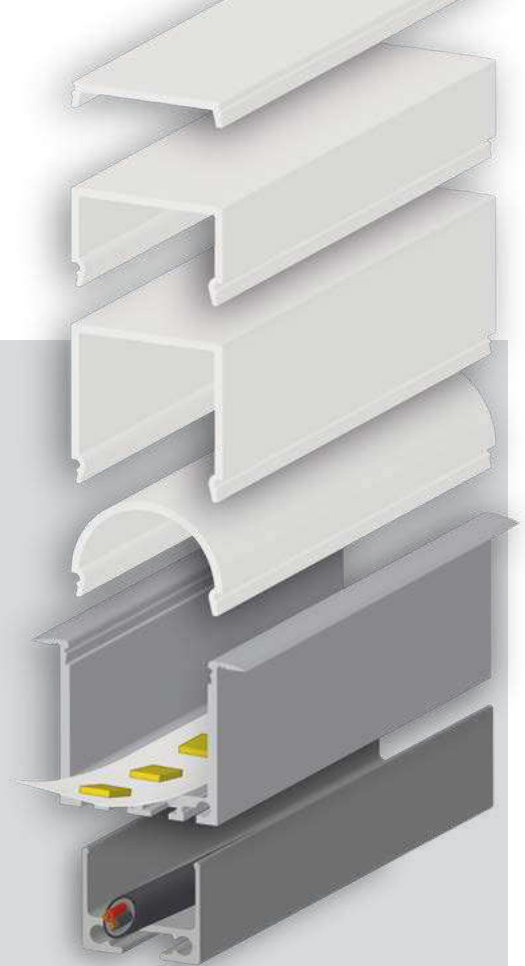

PC-ABDECKUNGEN FÜR PROFIL 12



Abdeckung J · flach · opal

ARTIKEL-NR 4129

ABMESSUNGEN 25,1 x 3,9 mm

LÄNGE 200 cm

NETTO-PREIS 12,90 €



Abdeckung K · mittel · opal

ARTIKEL-NR 4130

ABMESSUNGEN 26,8 x 16,3 mm

LÄNGE 200 cm

NETTO-PREIS 21,90 €



Abdeckung L · hoch · opal

ARTIKEL-NR 4132

ABMESSUNGEN 26,8 x 26,3 mm

LÄNGE 200 cm

NETTO-PREIS 24,90 €



Abdeckung M · rund · opal

ARTIKEL-NR 4133

ABMESSUNGEN 26,8 x 17,3 mm

LÄNGE 200 cm

NETTO-PREIS 18,90 €

ALU-ENDKAPPEN FÜR PROFIL 12

Die Endkappen sind
in folgenden Farben
erhältlich
silber ■



ARTIKEL-NR ■ 4090

NETTO-PREIS 14,90 € / 2 Stück



■ 4103

NETTO-PREIS 14,90 € / 2 Stück



■ 4106

NETTO-PREIS 14,90 € / 2 Stück



■ 4109

NETTO-PREIS 14,90 € / 2 Stück

ABMESSUNGEN

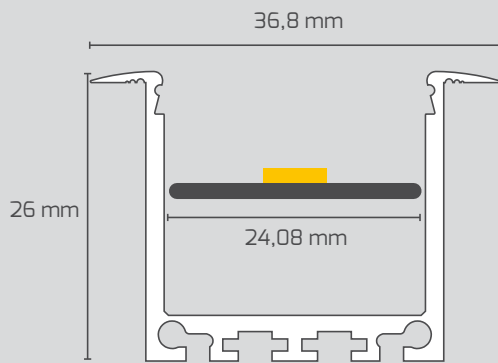

EINBAU-VARIANTEN

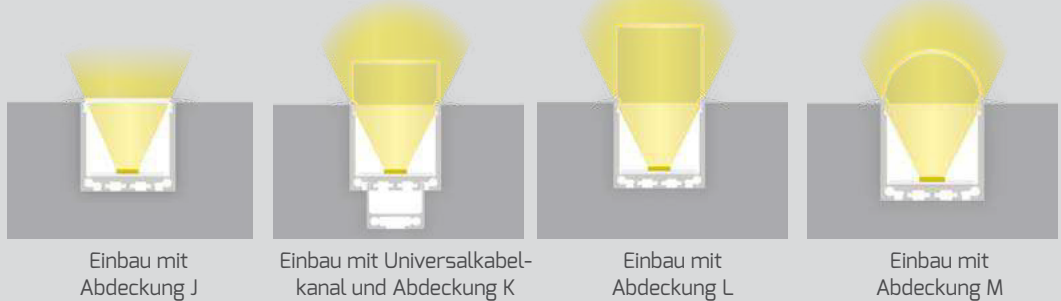

PASSENDER UNIVERSALKABELKANAL

Für den verdeckten Einbau des PROFIL 12 in Decken kann der Universal-Kabelkanal per Klicksystem verbunden werden. Hier finden Sie das entsprechende Zubehör:



Universal-Kabelkanal

Montagefeder

ARTIKEL-NR	4060	4089
ABMESSUNGEN	200 cm	-
MATERIAL	Aluminium	Stahl
NETTO-PREIS	12,90 €	1,99 €/Stück

PROFIL 18

EINBAU-PROFIL & ZUBEHÖR



PROFIL 18

ARTIKEL-NR ■ 4299

FARBE silber

ABMESSUNGEN 66,8 x 24,5 mm

LÄNGE/STÜCK 200 cm

NETTO-PREIS 35,00 €

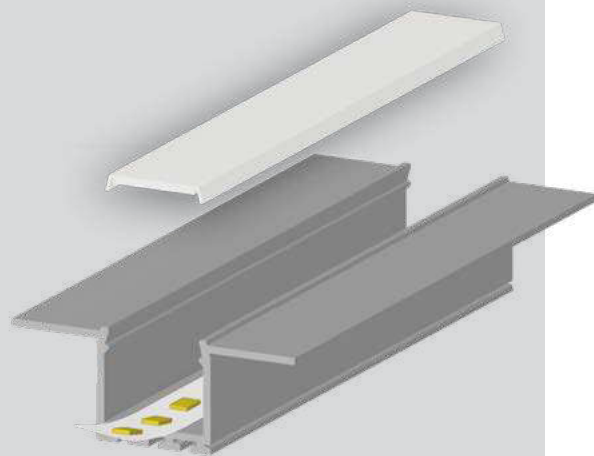

PC-ABDECKUNGEN FÜR PROFIL 18



Abdeckung U · opal

ARTIKEL-NR 4300

ABMESSUNGEN 23,8 x 4,3 mm

LÄNGE 200 cm

NETTO-PREIS 11,90 €

PVC-ENDKAPPEN FÜR PROFIL 18

Die Endkappen sind
in folgenden Farben
erhältlich
silber ■



ARTIKEL-NR ■ 4301

NETTO-PREIS 1,99 €/Stück

ABMESSUNGEN

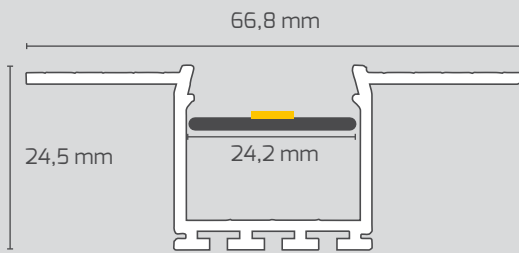

EINBAU IN TROCKENBAU-DECKEN

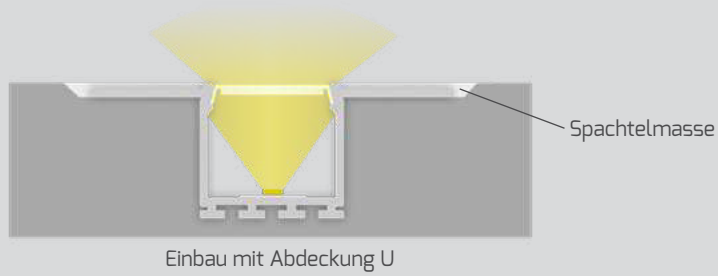

LICHTMESSUNGEN



LICHTMESSUNGEN

Die Vermessung von Leuchten und Leuchtmitteln ist wichtig, um die Leistungsfähigkeit insbesondere von LED-Produkten zu testen. Durch die neuerlangte Vielfalt an Lampen und Leuchten gibt es große Unterschiede bzgl. der Helligkeit, Lichtfarbe und Effizienz. Daher ist die Lichtmessung ein wichtiges Instrument, um Produkte fair miteinander vergleichen zu können.



QUALITÄTSSICHERUNG

Sogar bei baugleichen LED-Lampen kann es aufgrund von Toleranzen zu Abweichungen kommen. Um die Qualität unserer LED-Produkte noch besser sicherstellen zu können, haben wir in ein neues Messsystem investiert, durch welches wir auch in der Lage sind unsere Entwicklungsprozesse zu optimieren und beschleunigen.



DIENSTLEISTUNG

Sie sind Lichtplaner, Architekt oder Anwender und wollen wissen, ob das Ihnen angebotene Produkt das bietet, was Ihnen versprochen wird? Dann nutzen Sie unseren kostengünstigen Messservice, der Ihnen schnell und einfach Klarheit bringt und Ihnen hilft, eine richtige Entscheidung zu treffen.

MESSSYSTEM



Light Source Test Report

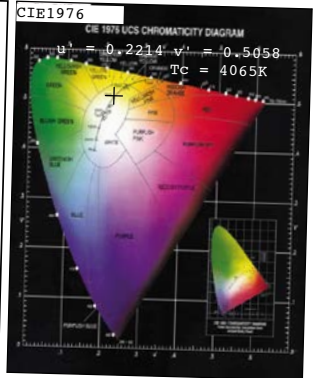
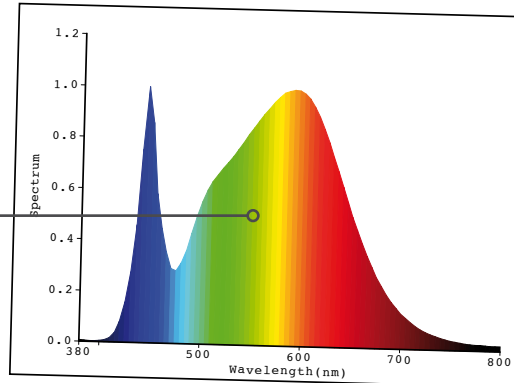

Color Parameters:

Chromaticity Coordinate: $x=0.3806$ $y=0.3865$
 Chromaticity Coordinate: $u'=0.2214$ $v'=0.5058$ ($duv=4.47e-03$)
 Tc=4065K Dominant WL:Ld=576.6nm Purity=30.2% Centroid WL:569.0nm
 Ratio:R=19.0% G=77.8% B=3.2% Peak WL:Lp=590.0nm HWL:155.9nm

Render Index: Ra=81.6

R1 =79 R2 =87 R3 =94 R4 =82 R5 =79 R6 =82 R7 =87
 R8 =63 R9 =2 R10=69 R11=80 R12=65 R13=80 R14=97 R15=72

Photo Parameters:

Flux: 4228.9 lm Fe: 12.788 W Efficacy: 140.1 lm/W

Electrical Parameters:

Luminaire: U=230.1V I=0.1368A P=30.18W PF=0.9587

Instrument Status:
 Scan Range: 380.0nm-800.0nm Interval: 5.0nm[0] Ip=24700(G=3,D=52)
 REF=29398(R=3) %=0.225% PMT: 29.5 centigrade [28.5]

Product Type: PCB
 Number: 1
 Temperature: 25.3 deg
 Test Operator: TM

Manufacturer: DOTLUX
 Test Department: DOTLUX
 Humidity: 65.0%
 Test Date: 2015-09-05

FARBSPEKTRUM

Diese Tabelle zeigt das Farbspektrum der geprüften Lampe/Leuchte. Die Senkrechte Achse zeigt die Strahlungsleistung und die waagerechte Achse die Lichtwellenlänge in Nanometer.

FARBWIEDERGABEINDEX

Der Farbwiedergabeindex definiert die Qualität der wiedergegebenen Farben. Sie werden mit dem CRI-Index oder Ra gekennzeichnet. Der Höchstwert liegt theoretisch bei 100 – was dem Sonnenlicht entspricht. Generell gilt: Je höher der Ra Wert desto natürlicher die Farbwiedergabe.

HELLIGKEIT

Die Helligkeit wird in Lumen (lm) angegeben. Die Meßkugel wertet die emittierte Helligkeit über den gesamten Abstrahlbereich aus.

TESTPARAMETER

Hier werden die zum Testen verwendeten Parameter dargestellt.

U = Spannung

I = Strom

P = Leistung des Testsystems

PF = Leistungsfaktor oder auch Kosinus Phi genannt.

Der Leistungsfaktor gibt auch Aufschluss über die verwendete Qualität der Stromversorgung einer LED Leuchte.

DIE EFFIZIENZ VON LED-LEUCHTEN

Die Effizienz einer Leuchte wird in Lumen pro Watt (lm/W) angegeben – je höher der Wert desto effizienter ist die Leuchte. Viele Hersteller geben die Werte einzelner Platinen an ohne die Verluste für Optiken und Treiber zu berücksichtigen. Somit werden die Werte positiver ausgegeben! DOTLUX® Produkte berücksichtigen immer das Gesamtsystem!

Ein Beispiel:

$$\begin{matrix} \text{Effizienz} \\ \text{des LED Modul} \\ 140,1 \text{ Lm/W} \end{matrix} \times \begin{matrix} \text{Effizienz} \\ \text{des Treibers} \\ 88\% \end{matrix} \times \begin{matrix} \text{Transparenz der} \\ \text{Abdeckung} \\ \text{ca. } 90\% \end{matrix} = \begin{matrix} \text{Gesamt-} \\ \text{effizient} \\ 110 \text{ Lm/W} \end{matrix}$$

Das Ergebnis: Die Leuchte hat eine Gesamteffizienz von 110Lm/W und nicht 140,1Lm/W



DOTLUX KATALOGE

Entdecken Sie in unserem Katalog "LED-Leuchten" die Produktvielfalt und dem passenden Zubehör von DOTLUX.



QR-Code scannen und



**KATALOGE
DOWNLOADEN!**

www.dotlux.de/produkte

IHR VERTRIEBSPARTNER

DOTLUX® GmbH
Richard-Stücklen-Straße 7
D-91781 Weissenburg

Telefon +49 (0) 9141 4051-0
Telefax +49 (0) 9141 4051-999

 dotlux.de

 [/dotlux](https://www.facebook.com/dotlux)