



System ESPRO
ein System für alle Fälle



ABN Katalog
Verteilertechnik

abn-elektro.de

Life Is  On



Ein System für alle Anwendungen



Feldverteiler



Wandverteiler

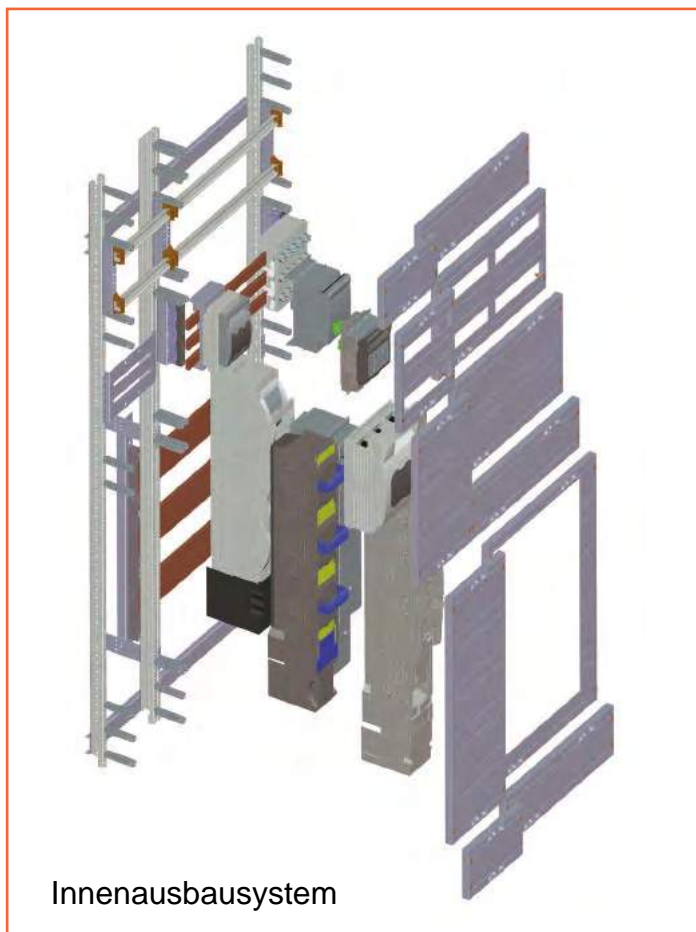

Innenausbausystem



Standverteiler



Strom im Freien

Inhalt

ABN by Schneider Electric	2
Systembeschreibung	8
Gehäuseübersicht	10
Artikelschlüssel Gehäuse	11
AMIGO Kleinverteiler	12
Feldverteiler	14
Systemgehäuse	16
Innenausbausystem	22
Traggerüst	22
Modulbausätze	26
Einbaugeräte	41
Konfigurationssoftware ecoreal^{XS}	44
DIN EN 61439 – IEC 61439	46
Ausschreibungstexte	49
Fachseminare	49
Konformitätserklärungen	50
AMIGO Kleinverteiler	52
Unterputz/Hohlwand	54
Aufputz	62
Technischer Anhang	67
Feldverteiler	68
Unterputz/Hohlwand, 110 mm tief	70
Aufputz, 160 mm tief	76
Zubehör	82
Technische Maße	84
Systemgehäuse	86
Wandgehäuse	88
SV/S-Gehäuse, 210 mm tief	88
SE/SP-Gehäuse, 225 mm tief	92
NF-Gehäuse, 280 mm tief	96
NT-Gehäuse, 340 mm tief	100
Standgehäuse	104
SV/SF-Gehäuse, 210 mm tief	104
SE/SP-Gehäuse, 225 mm tief	108
NF-Gehäuse, 280 mm tief	112
NT-Gehäuse, 340 mm tief	116
NS-Gehäuse, 500 mm tief	120
Innenausbausystem	124
Traggerüst	126
Modulbausätze	128
Einbaugeräte	148
Zubehör	158
Innenausbausystem	158
Systemgehäuse	164
Artikelnummernverzeichnis	170
Niederlassungen und Vertretungen	180
Ihre Ansprechpartner	181



Partnerschaft mit Mehrwert

Seit über 60 Jahren steht die Marke ABN für Qualität, Kompetenz und Innovation Made in Germany im Bereich Zählerplatz- und Verteilertechnik. Mit modernem Produktionsstandort in Deutschland und einer Vielzahl an Patenten und Gebrauchsmustern blickt ABN auf eine dynamische Erfolgsgeschichte zurück und schlägt nun im Verbund vierer starker Marken ein neues Kapitel auf – Als ABN by Schneider Electric!

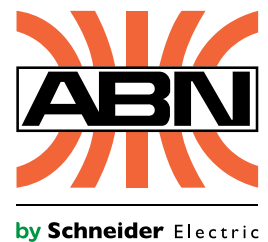

Als neuer Partner im Team Schneider Electric bringt ABN ein wichtiges Kompetenzfeld für den Bereich vernetzter und energieeffizienter Gebäudelösungen in ein Team starker Marken, die sich nun im Vierer-Verbund mit Schneider Electric, Merten und Ritto optimal ergänzen. ABN bleibt so nicht nur als eigenständige Marke bestehen, sondern ist im neuen Markenumfeld stärker als je zuvor. Das Team Schneider Electric steht für eine gebündelte Gesamtlösungskompetenz für Elektroinstallationslösungen, die sich für Sie mit individuellem Service, flexiblem Support und zukunftssicherer Technologie verbindet. Profitieren auch Sie von diesem Schulterschluss starker Marken!



Mit langer Tradition und dem Blick nach vorn!

Seit 1962 wurden Millionen Elektroanlagen mit ABN-Systemen ausgerüstet: in Wohnhäusern, Gewerbeanlagen, Sporthallen, Verwaltungsgebäuden, Kaufhäusern, Industrie, Solaranlagen, Hotels – überall dort, wo es darum geht, Leistung zu messen und zu verteilen.

Als Spezialist für Zählerplatz- und Verteilersysteme agiert ABN als Systempartner für Elektrofachgroßhandel, Elektroinstallateure und Schaltanlagenbauer und bietet hochwertige Produkte aus den Bereichen Zählerplatztechnik, Verteilertechnik und anderen maßgeschneiderten Dienstleistungen. Der Name ABN verbindet sich für unsere Kunden seit über 60 Jahren mit Qualität, Service und zuverlässiger Partnerschaft.

Die Themenfelder erneuerbare Energien, E-Mobilität, dezentralisierte Stromerzeugung, intelligente Stromnetze und zukunftsorientierte Elektroinfrastruktur sowie Energieeffizienz in intelligenten, energetischen Gebäuden sind heute bereits die strategischen Geschäftsfelder, die gleichzeitig die Zukunft der Energieverteilung von morgen begründen.

ABN investiert in diese Zukunft und ergänzt die eigene Innovationskraft mit den Entwicklungen im Team Schneider Electric. Das bündelt für Sie innovative Zukunftssicherheit schon heute!

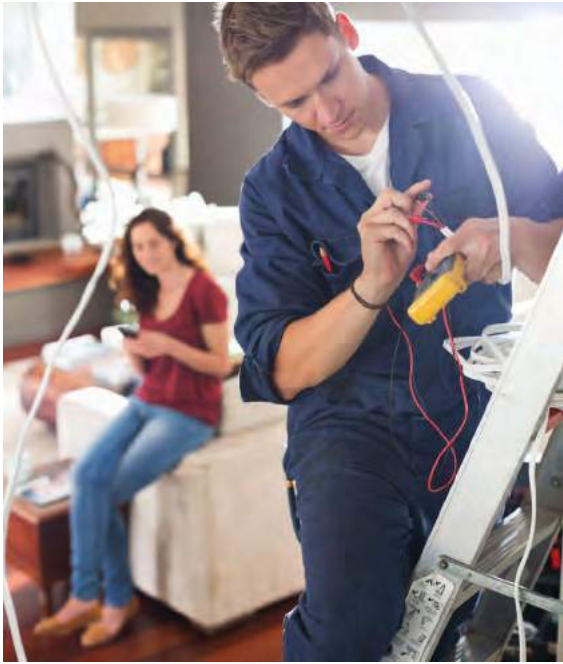

Komplettlösungen für Handel und Handwerk vom Team Schneider Electric

Schneider Electric ist mit 144.000 Mitarbeitern weltweit aufgestellt. In 100 Ländern helfen wir unseren Kunden beim sicheren, zuverlässigen, effizienten und nachhaltigen Umgang mit ihrer Energie. Von der einfachsten Schaltung bis zu hoch komplexen Steuerungsanlagen – unsere Technologien, Produkte und Services helfen unseren Kunden, ihre Abläufe besser zu koordinieren und zu automatisieren. Unsere Idee von Energiemanagement umfasst Planung, Installation und Konfiguration. Auch im laufenden Betrieb stehen wir unseren Partnern stets zuverlässig zur Seite.

Die ABN-Kompetenz in Messung und Verteilung von Energie verbindet sich im Team Schneider Electric zu einer ganz neuen Dimension von Lösungskompetenz. Gemeinsam bietet ABN im Team Schneider Electric einen umfassenden Lösungsansatz – die EcoStruxure. Vom Energieverteiler bis zur Installationstechnik im Gebäude, von Smart Grid bis zur intelligenten Gebäudekommunikation.

merten
by Schneider Electric

RITTO
by Schneider Electric

ABN
by Schneider Electric

Life Is On

Schneider
Electric

Lösungen für intelligente Gebäude



Argus Bewegungsmelder



M-Pure Decor, Schiefer



U.motion Touchpanel 10"



merten.de

Intelligente Gebäudekommunikation



Alvaro Briefkasten



TwinBus Video-Hausstation



Acero pur Video-Türstation

ritto.de



Ob Ein- und Mehrfamilienhaus-Zählerschränke, Wandleranlagen für den Zweckbau, Telekommunikationsfelder, Überspannungsschutz im Vorzählerbereich und Anschlusstechnik oder Verteilerbau mit Einzelteilen, Komplettbaugruppen und vormontierten Einbaufeldern. Für jeden Praxisfall bieten wir durch das System eine serienmäßige und ab Zentrallager verfügbare Lösung. Ganzheitliche, vernetzte und kundenspezifische Energieverteilungssysteme aus einer Hand bieten echte Mehrwerte für alle Kunden des Team Schneider Electric.

Effizientes Energiemanagement – vom Wohngebäude bis zur industriellen Anlage

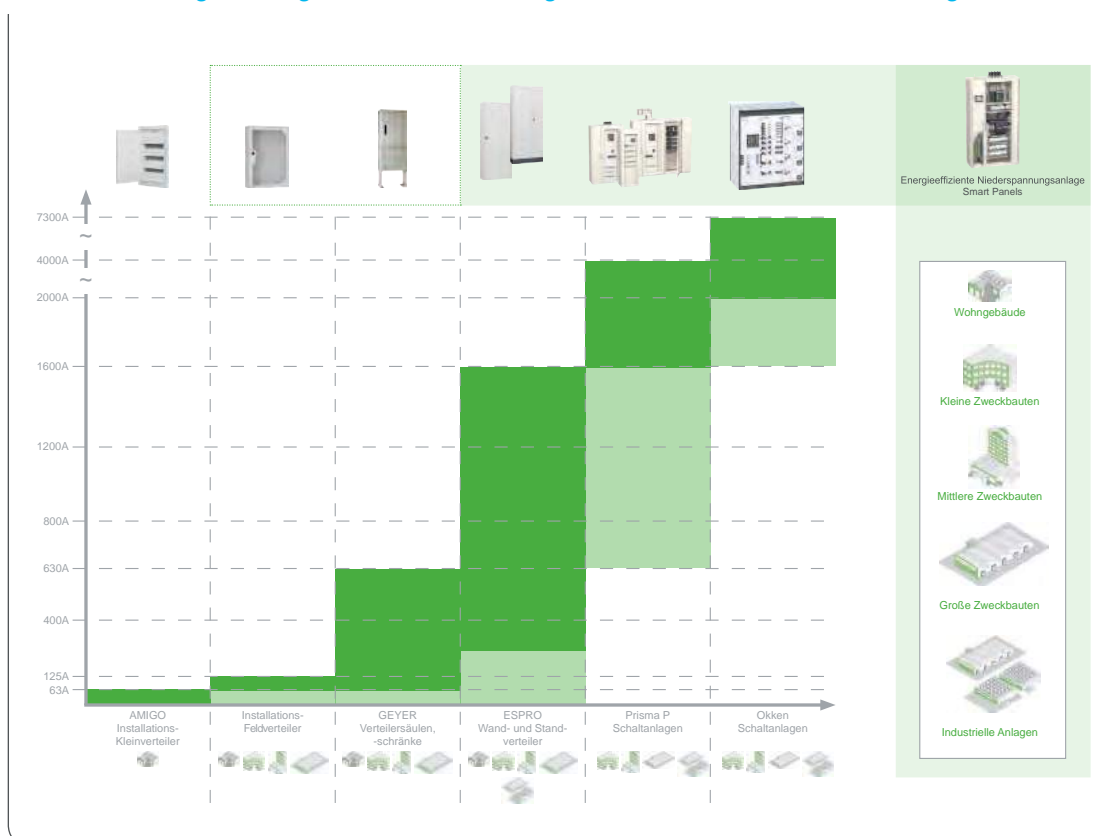



Ganzheitliche und maßgeschneiderte Energieverteilungssysteme aus einer Hand!

Durch die Integration von ABN in das Team Schneider Electric bündeln sich Kompetenzen für Reiheneinbaugeräte und Zählerplatzsysteme im Bereich Niederspannungsprodukte und -systeme. Das Ergebnis: Ein umfassendes Lösungsportfolio von ABN und Schneider Electric für die Energieverteilung. Die entstandenen Synergien erleichtern Planungsaufwände, bieten einfache Installation, benutzerfreundliche, intuitive Bedienung und erhöhen die Sicherheit, Zuverlässigkeit und Betriebskontinuität – von der Niederspannungshauptverteilung bis zur Steckdose.

Acti 9 – das modulare Reiheneinbauprogramm für die Energieverteilung



Acti 9, die neueste Generation modularer Installationsgeräte für eine sichere, effiziente, intelligente Energieverteilung – die perfekte Ergänzung von Schneider Electric zum Einbau in ABN Systeme:

- Leitungsschutzschalter für alle Anwendungen – Ausschaltvermögen bis 25 kA
- Fehlerstromschutzschalter Typ A, Typ B für hohe Anlagenverfügbarkeit
- Überspannungsschutz für die Einspeisung bis zum Endverbraucher: Ableiter Typ 1 bis Typ 3
- Installationsschütze bis 100 A
- Digitale Zeit- und Lichtsteuergeräte mit Steckanschlusstechnik, optional: Programmierkit für PC
- Diverse Schalt- und Steuergeräte für den Schaltanlagen- und Steuerungsbaue
- Durchgängiges Produktangebot für Photovoltaikanwendung

Compact NS/NSX – Leistungs- und Leistungstrennschalter ab 16 bis 6.300 A



Compact NSX: Kompakte Leistungs- und Leistungstrennschalter ab 16 bis 630 A



Compact NS: Kompakte Leistungs- und Leistungstrennschalter ab 630 bis 3.200 A

Compact Leistungs- und Leistungstrennschalter von Schneider Electric sind zuverlässig, robust, einfach zu installieren, intuitiv zu bedienen und integrieren sich perfekt in ABN Systeme.

- Integrierte Schutz-, Mess- und Kommunikationsfunktionen in einem Gerät
- Betriebsanalyse, Wartungsmanagement, Fehlerdiagnose erhöht Anlagenverfügbarkeit
- Einfache Integration vor Ort für Ausbau und Erweiterungen, flexibel vor Ort austauschbar
- Abschaltvermögen: ab 25 bis 200 kA (bei 415 V), bis 100 kA (bei 690 V)
- Kombiniert mit Compact NSX kann eine optimale Energieverfügbarkeit erreicht werden.
- Vielfältige Konfigurationsmöglichkeiten:
Abschaltvermögen von 50 bis 200 kA (bei 415 V AC) | 2 Baugrößen von 630 bis 3.200 A

Masterpact MTZ – Leistungs- und Leistungstrennschalter ab 630 bis 6.300 A



MTZ 1
630–1.600 A



MTZ 2
800–4.000 A



MTZ 3
4000–6.300 A

Masterpact MTZ ist die innovative Leistungsschaltergeneration von Schneider Electric, die wirklich für Industrie 4.0 bereit ist. Und zwar maßgeschneidert für alle Anwendungen, transparent und zukunftssicher. Er schaltet und schützt Systeme zur Energieverteilung von 630 bis 6.300 A.

- Genauigkeitsklasse 1 – für Leistungs- und Energiemessung
- Leistungsverfügbarkeit und -sicherheit selbst in rauesten Umgebungen
- Keine erneute Zertifizierung notwendig bei Umstellung von Masterpact NW/NT auf MTZ
- Selbstdiagnose, Energieverbrauch pro Phase, Inspektionen, Warnungen und Alarmer – dank Micrologic X jederzeit online erweiterbar um digitale Module
- Bequeme Steuerung per App auch von Smartphone oder Laptop
- Eine Architektur für alle vernetzten Geräte – über integrierte Kommunikationsschnittstellen

Lieferformen

Lieferung in Einzelteilen

Mit unserer Konfigurationssoftware ecoreal^{XS} bieten wir Ihnen die komfortable Möglichkeit, über sogenannte Planungsbaugruppen eine Einzelteilstückliste zu erstellen!

Selbstverständlich haben Sie in unserem Sortiment eine Auswahl alternativer VPE.

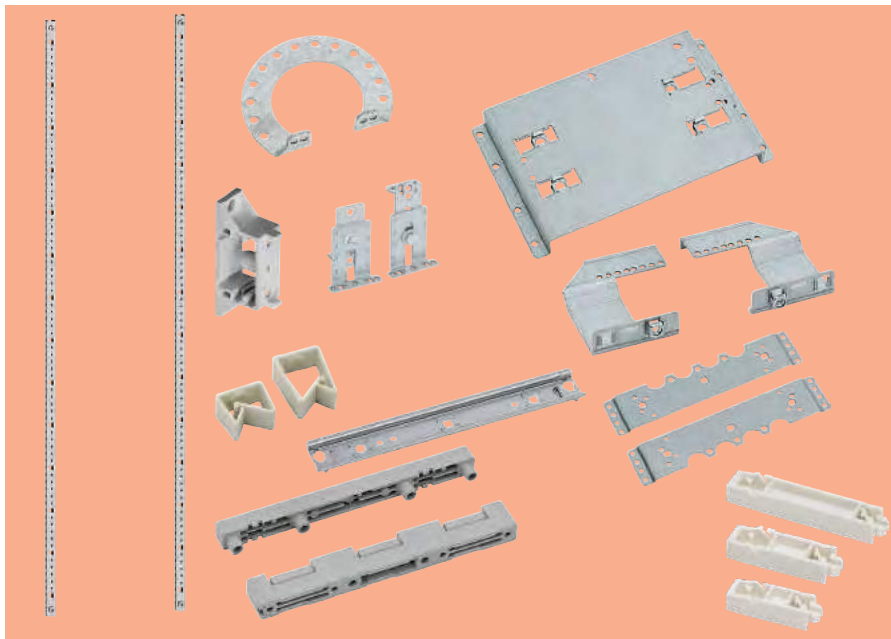

Lieferung in Modulbausätzen

Komfortabler geht es nicht: Sie planen und disponieren projektorientiert.

Nutzen Sie die Sortiments-Vielfalt der komplett vorkonfektionierten Modulbaugruppen, Tragsysteme, Cu-Schienen und Einbaugeräte.

Durch montagefreundliche Systembauweise und praktische Montageanleitungen können Sie schnell und fachgerecht Ihre Verteilung zusammenstellen.

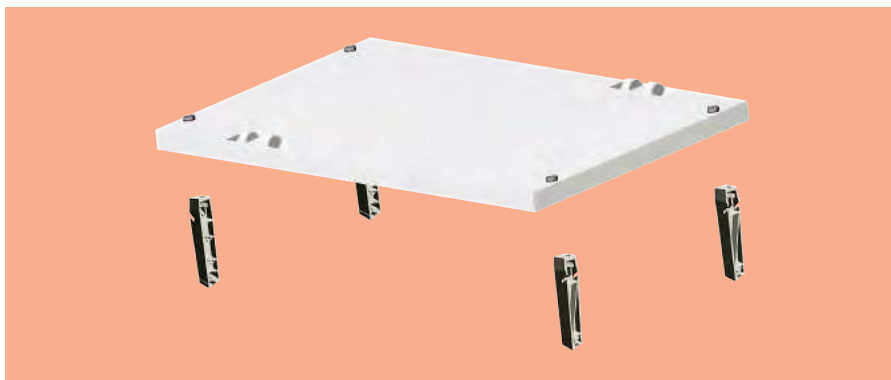

Lieferung mechanisch vormontiert

Mechanisch vormontierte Lieferung für kundenspezifische Lösungen.



Systembeschreibung

Systemkonzept

Das Innenausbausystem ist kompatibel zur gesamten ABN-Gehäusefamilie – von den Feldverteilern, Wand- und Stand-schränken bis zu den Outdoorgehäusen bietet Ihnen das System die Flexibilität, die Sie brauchen.

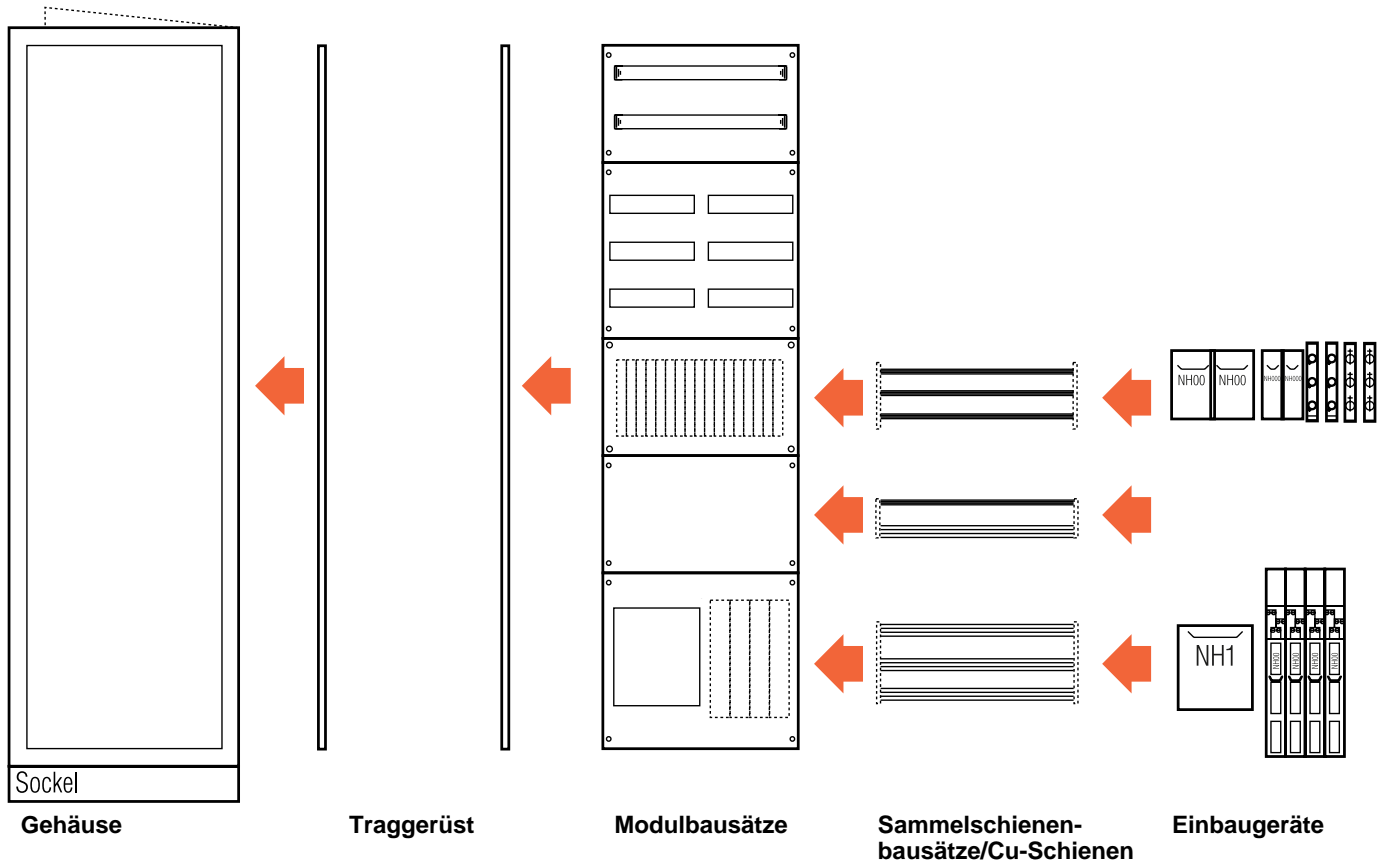

ABN Verteilertechnik – neue Perspektiven durch ein neues Systemkonzept

So einfach planen Sie Dank dem durchgehenden Systemkonzept Ihre individuelle Verteilung:

- Wählen Sie ihr passendes Systemgehäuse.
- Wählen Sie entsprechend Ihrer Anforderung zwischen dem starken (ST) und dem leichten (NT) Traggerüst.
- Auch bei der Auswahl Ihrer Module haben Sie je nach Anwendung zwei Optionen: die flache oder die tiefe Bauvariante.
- Da die Module grundsätzlich ohne Cu-Schienen und ohne Geräte konfektioniert sind, ergänzen Sie gegebenenfalls Ihre Projektierung um Cu-Schienen und die benötigten Einbaugeräte.

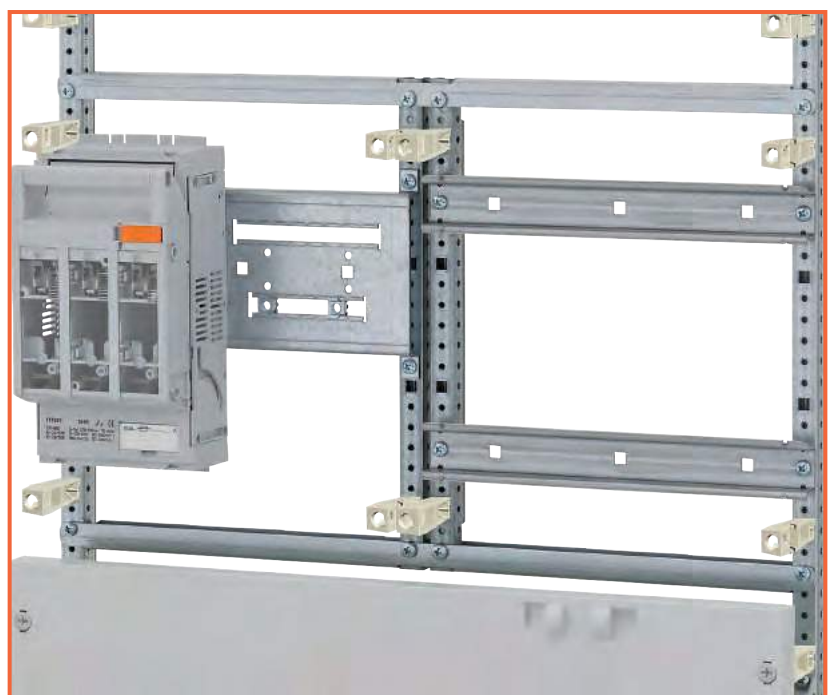

Gehäuseübersicht



Schrankart	Baureihe	Tiefe (mm)	Geeignet für Geräte bis (A)	Schutzart	Schutzklasse	Anwendung
AMIGO Kleinverteiler	A..UP	90	63	IP30	☐	UP
	A..HW	88	63	IP30	☐	HW
	A..TL	90	-	IP30	-	UP/HW
	A..TM	88	-	IP30	-	UP/HW
	A..A	106	63	IP30	☐	AP
	A..APZ	106	63	IP30	☐	AP
	A..ATL	106	-	IP30	-	AP
	A..ATM	106	-	IP30	-	AP
Feldverteiler	UL...	110	125	IP30	☐	UP/HW leer
	UK...	110	125	IP30	☐	UP/HW bestückt
	UK..RM	110	125	IP30	☐	UP/HW bestückt
	ML...	160	125	IP43	☐	AP leer
	MK...	160	125	IP43	☐	AP bestückt
	MK..RK	160	250	IP43	☐	AP bestückt
	MK..RM	160	250	IP43	☐	AP bestückt
Wandverteiler	S...	210	400	IP43	☐	AP (UP)
	SV...	210	400	IP43	⏏	AP (UP)
	SP...	225	400	IP54	☐	AP
	SE...	225	400	IP54	⏏	AP
	NF..P	280	630	IP55	☐	AP
	NF..E	280	630	IP55	⏏	AP
	NT..P	340	800	IP55	☐	AP
	NT..E	340	800	IP55	⏏	AP
Standverteiler	SF...	210	630	IP43	☐	AP
	SV...	210	630	IP43	⏏	AP
	SP...	225	630	IP54	☐	AP
	SE...	225	630	IP54	⏏	AP
	NF...P	280	800	IP55	☐	AP
	NF...E	280	800	IP55	⏏	AP
	NT...P	340	1200	IP55	☐	AP
	NT...E	340	1200	IP55	⏏	AP
	NS...P	500	1600	IP55	☐	AP
	NS...E	500	1600	IP55	⏏	AP
Strom im Freien Verteilersäulen	SL..VT	277	355	IP44	☐	Outdoor
Strom im Freien Verteilerschränke	SL..VT	315	400 – 630	IP43	☐	Outdoor

Systembeschreibung

Artikelschlüssel Gehäuse

Baureihe	Ausführung	Breite	Höhe	Spezifikation
X	X	X	XX	XX
1. Stelle: Baureihe				
U	U-Baureihe (UP/HW, 110 mm), IP31			
M	S-Baureihe schutzisoliert (160 mm tief), IP43			
S	S-Baureihe schutzisoliert (210 mm tief), IP43			
S(P)	SP-Baureihe schutzisoliert (225 mm tief), IP54			
N	N-Baureihe (280 – 500 mm tief), IP55			
SL...VT	Outdoor Verteilerschränke/-säulen			
2. Stelle: Ausführung				
L	Leergehäuse (ML/UL)			
K	Komplettschrank für REG (MK/UK)			
F	Bautiefe 280 mm (N-Baureihe)			
T	Bautiefe 340 mm (N-Baureihe)			
S	Bautiefe 500 mm (N-Baureihe)			
(S)E	SP-Baureihe geerdet			
(S)P	SP-Baureihe schutzisoliert			
V	S-Baureihe geerdet			
3. Stelle: Breite				
1	1 Feldbreite (250 mm)			
2	2 Feldbreiten (500 mm)			
3	3 Feldbreiten (750 mm)			
4	4 Feldbreiten (1000 mm)			
5	5 Feldbreiten (1250 mm)			
4. + 5. Stelle: Höhe				
3	Bauhöhe 3 (450 mm)			
4	Bauhöhe 4 (600 mm)			
5	Bauhöhe 5 (750 mm)			
6	Bauhöhe 6 (900 mm)			
7	Bauhöhe 7 (1050 mm)			
8	Bauhöhe 8 (1200 mm)			
9	Bauhöhe 9 (1350 mm)			
12	Bauhöhe 12 (1800 mm)			
14	Bauhöhe 14 (2100 mm)			
6. + 7. Stelle: Spezifikation				
6. Stelle		7. Stelle		
E	Geerdet, beidseitig geschlossen (N-Baureihe)	B	Beidseitig offen (N-Baureihe)	
P	Schutzisoliert, beidseitig geschlossen (N-Baureihe)	K	Vorbereitet für Klemmen (RK-Komplettschrank)	
R	Vorbereitet für REG (Komplettschrank)	M	Vorbereitet für Mediageräte (RM-Komplettschrank)	
T	Tür in Sonderausführung (TS, TL)	S	Tür mit Sichtscheibe	
X	Ohne Tür (UL..X)	L	Tür mit Lüftungsriemen	

Das AMIGO System im Überblick

Ob Unterputz-, Hohlwand- oder Aufputz-Montage – Ja, selbst als Multimedia-Schrank lässt sich AMIGO nutzen. AMIGO System ist als modularer Baukasten aufgebaut, den Sie ganz nach Ihren Bedürfnissen auf jedes Projekt anpassen können.

Komplett

Modular

Kleinverteiler
UP/HW

Kleinverteiler UP/HW mit Blendrahmen und Tür



Mauerkasten UP/HW Einbausets UP/HW



Multimedia
Kleinverteiler
UP/HW

Multimedia-Kleinverteiler UP/HW mit
Blendrahmen und Tür



mit Lüftungstür

mit Mediatür

Kleinverteiler
AP

Kleinverteiler AP

Volltür



Multimedia
Kleinverteiler
AP

Multimedia-Kleinverteiler AP



mit Lüftungstür

mit Mediatür

Systembeschreibung

Montagevorteile UP/HW



Lagerfreundlicher Karton mit integriertem wasserabweisendem Putzschutz



Einfache Befestigung des Mauerkastens mittels vier Nagellaschen (abbrechen)



Mauerkasten waagrecht ausrichtbar (mobile Libelle, nicht im Lieferumfang enthalten)



Leitungseinführungsschieber zum Ausbrechen für verschiedene Leitungsquerschnitte und Rohrgrößen



Funktionale plombierbare Berührungsschutzabdeckung



Erweiterbare Hutschiene von 12 auf 14 TE



Montagevorteile AP



Türöffnungswinkel von 180°



Die Bodenplatten können durch den umlaufenden Distanzkragen bündig aneinander montiert werden



Bei den 2- bis 4-reihigen Kleinverteiltern gehört eine weitere N-Klemme für FI-Stromkreise zum Standard-Lieferumfang



Die Geräteeinheiten können durch Ausbrechen der Vorprägungen von 12 auf 14 TE verbreitert werden



Zur Durchführung der Leitungen steht ein Verdrahtungsraum von 20 mm zur Verfügung



Den AMIGO gibt es als APZ-Variante (A36APZ)

Feldverteiler

Modulare Lieferform

Stellen Sie Ihren individuellen Feldverteiler wie folgt zusammen:



UP-/HW-Leergehäuse und Blendrahmen mit Volltür, Sichttür, Mediatür mit Lüftungsschlitzen oder Mediatür mit Lüftungsschlitzen und Kunststoffeinsatz für WLAN



AP-Leergehäuse mit Volltür, Sichttür, Mediatür mit Lüftungsschlitzen oder Mediatür mit Lüftungsschlitzen und Kunststoffeinsatz für WLAN

Verteiler- oder Mediafelder

Komplette Lieferform

Als Komplettlieferrung erhalten Sie den Installationsverteiler bereits mit Verteiler- und Mediafeldern bestückt.



Systembeschreibung

Feldverteiler UP/HW, 110 mm tief



Innovativ: Werkzeuglos montierbare Kabeleinführungsflansche in Standardausführung oder als Rohrflansch zur Befestigung von Leerrohren.



Praktisch: Kabelabfangmöglichkeit durch integrierte Zugentlastung.



Effizient: Platzsparender integrierter Kabelkanal mit Halteclips (ULKHN4).

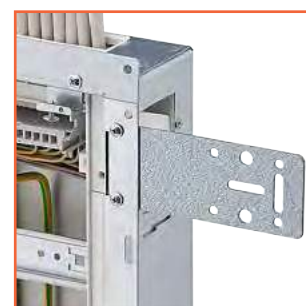

Sicher & schnell: Werkzeuglose Rast-Technik, mit zusätzlicher Schraubbefestigung.

Montagefreundlich: Standardmäßig mit Unterputz- und Hohlwandbefestigungs-Möglichkeit ausgerüstet.

Systemgehäuse Baureihe M, S, SV, SF, SP, SE (160/210/225 mm tief)

Zeitsparend:
Unschlagbare Kabeleinführung
in 2-Komponenten-Technik.



Effizient: Ein-Mann-Montage
durch Schlüsselloch-
Aufhängung.



**Türscharniertechnik der
Baureihen U, M, S, SV, SF**



Clever:
Werkzeuglose Ein-Hand-
Türentnahme (GSTP10)...



Praktisch: Integrierte Halte-
rung für werkzeuglose Steck-
klemmen-Montage.



... und schnelle Türspalt-
Einstellung.



Neuer Tragerrüsthälter mit Tiefenverstellung für 4 verschiedene Niveaus.

Systembeschreibung

Systemgehäuse Baureihe M, S, SV, SF, SP, SE (160/210/225 mm tief)



GKT25



GKT26



GLP2-2



GLP22

Leitungseinführungsplatten in verschiedenen Ausführungen



XNN26N
XPEN26N



XPE27N
XN27N

N + PE-Steckklemme



GDV120



FBS5

Schaltplattasche



GKA10N

Kabelabfangschiene

Schwenkhebel-Montage
ohne Wechsel der Schub-
stange

Systemgehäuse Baureihe NF, NT, NS (280/340/500 mm tief)

Neuer Traggerüsthalter mit Tiefenverstellung für 2 verschiedene Niveaus (NGTU10N2).

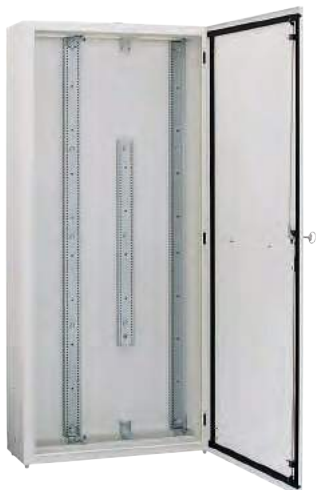

Flexibel: Diverse Montage-möglichkeiten der Lochleiste



FKH60N10

Clever: Lochleiste vorbereitet für Kabelhalter und diverse Zubehörteile



Bsp.: NS312EB (500 mm tief, geerdet)

Variantenvielfalt:

Alle Gehäuse sowohl in geerdeter als auch in schutzisolierter Variante:

- 280, 340, 500 mm Tiefe
- mit oder ohne seitliche Lüftungskiemen
- 280 mm tief geschlossen mit Vorprägung (M50)
- ab 340 mm Tiefe geschlossen oder beidseitig offen
- 500 mm tief beidseitig offen

Systembeschreibung

Systemgehäuse Baureihe NF, NT, NS (280/340/500 mm tief)



Leitungseinführungsplatten in verschiedenen Ausführungen

Zusätzlicher Lüftungsaufsatz (nur für geerdete Gehäuse)

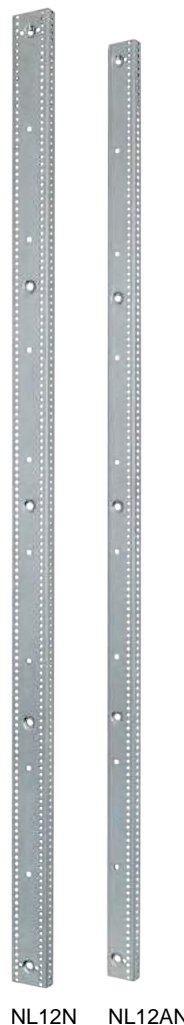

Schaltplantasche



Schwenkhebel



Zusatzsockel



Querabfangschiene
NEFA1N – NEFA5N



Kabelabfangschiene

Strom im Freien: Verteilersäulen und -schränke **System GEYER**

Qualität:
Gehäusekorpus in gewohnter System GEYER Qualität

Clever:
Integriertes Belüftungslabyrinth führt durch Thermik im Gehäuse Kondensat ab

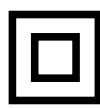
 **100% schutzisoliert,**
dank Gehäuse aus
glasfaserverstärktem
Polyester



Integrierte Kabelabfangschiene im Sockel



Zeitsparend:
Unschlagbare Kabeleinführung in
2-Komponenten-Technik



Praktisch:
Wahlweise Bodenrost zur schnellen
Montage



Sicher
Plastiksack Inhalt 25 l Füllmaterial zur
Reduzierung der Schwitzwasserbildung
in Gehäusen im Freien

Systembeschreibung

Strom im Freien: Verteilersäulen und -schränke **System GEYER**



Leitungseinführungsplatten in verschiedenen Ausführungen



Komplett inkl. Doppelschließung



Einfach
Befestigungssatz für Modulbau-
gruppen vormontiert



Montageplatz für Schaltplantasche

Weitere Informationen zu Strom im Freien und Kataloge finden Sie unter:

www.abn-elektro.de • Produkte • Strom im Freien • Kataloge Strom im Freien



Innenbausystem: Traggerüst MNT

Das für die Montage der Module erforderliche Traggerüst kann bereits außerhalb des Gehäuses vormontiert, bestückt und verdrahtet werden. Die Befestigung im Systemgehäuse erfolgt mittels Verschraubung (M5). Das System erlaubt die variable Anordnung von Felddaufteilungen durch entsprechendes Systemzubehör. Bis 400 A.



NT-Trägerprofilssystem:

Das **25 mm** tiefe Profil ist geeignet für Geräte bis 400 A.

Einsetzbar in allen Systemgehäusen.

Das NT-Profil gibt es in den Längen von 150 – 1800 mm (entspricht den Bauhöhen 1 – 12 RE, Rastereinheiten = 150 mm).

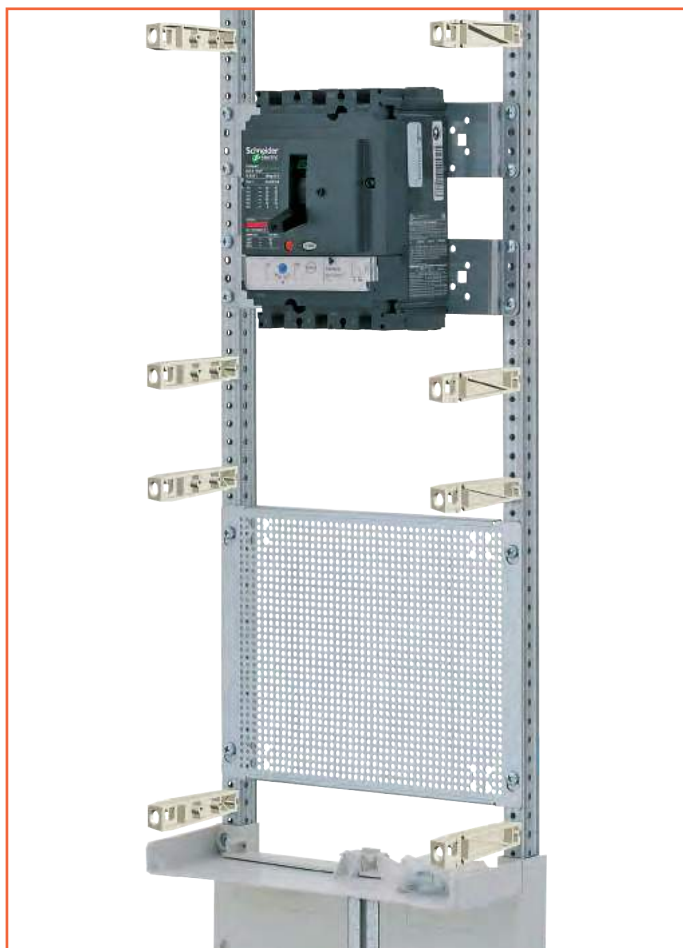

Systembeschreibung

Innenausbausystem: Traggerüst MST

Das für die Montage der Module erforderliche Traggerüst kann bereits außerhalb des Gehäuses vormontiert, bestückt und verdrahtet werden. Die Befestigung im Systemgehäuse erfolgt mittels Verschraubung (M5). Das System erlaubt die variable Anordnung von Feldaufteilungen durch entsprechendes Systemzubehör. Bis 1000 A.



MST06N2 – 14N2

ST-Trägerprofilssystem:

Das 40 mm tiefe Profil ist geeignet für Geräte von 800 – 1600 A.

Einsetzbar in allen Wand- und Standgehäusen der Baureihen N..

Das ST-Profil gibt es in den Längen von 150 – 2100 mm (entspricht den Bauhöhen 1 – 14 RE, Rastereinheiten = 150mm).

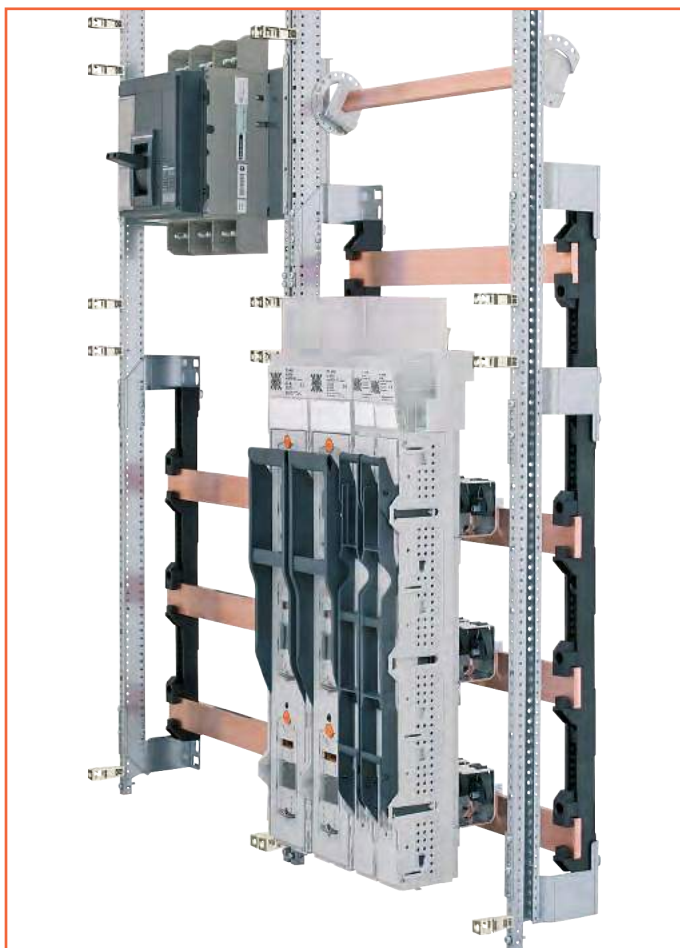

Innenausbausystem: Traggerüst Artikelschlüssel/Feldaufteilung

Modul	Traggerüst	Höhe	Set-Menge
M	XX	XX	NXX
1. Stelle: Modul			
M Modul			
2. + 3. Stelle: Traggerüst			
LT Traggerüst „light“ (15 mm tief)			
NT Traggerüst „normal“ (25 mm tief)			
ST Traggerüst „strong“ (40 mm tief),			
4. + 5. Stelle: Höhe			
01 150 mm	08 1200 mm		
02 300 mm	09 1350 mm		
03 450 mm	10 1500 mm		
04 600 mm	11 1650 mm		
05 750 mm	12 1800 mm		
06 900 mm	14 2100 mm		
07 1050 mm			
6. – 8. Stelle: Set-Menge			
N2 Set von 2 Stück			
N20 Set von 20 Stück			

Feldaufteilung



MNT226N2

Quertraverse 2 Feldbreiten
(z.B. im Modul MT22251)



FVW26N

Feldaufteilungsschienen
in 2 oder 3 Feldbreiten
verfügbar

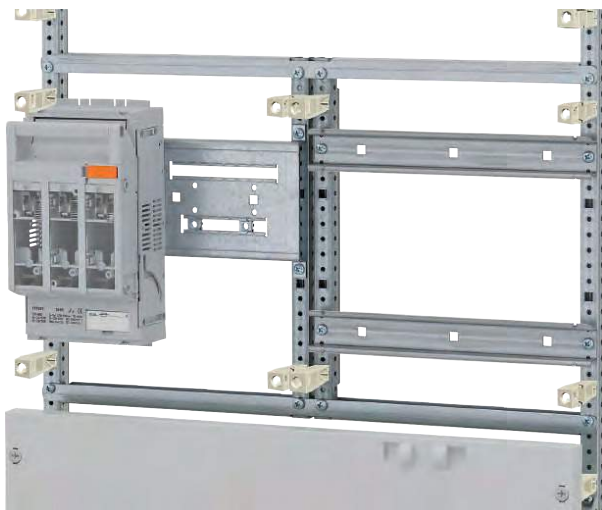

Systembeschreibung

Innenausbau-system: Traggerüst mit Feldaufteilung

Beispiel:

MNT-Traggerüst

- 1 Stück MNT09N2
(je Set von 2 Stück)
- 1 Stück MNT02N2
(je Set von 2 Stück)
- 2 Stück FVW26N

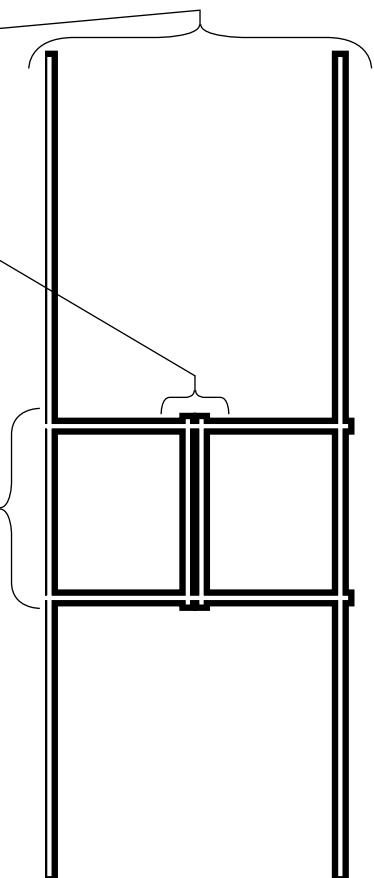

Beispiel:

MST-Traggerüst

- 2 Stück MST12N2
(je Set von 2 Stück)
- 1 Stück MNT02N2
(je Set von 2 Stück)
- 2 Stück FVW26N

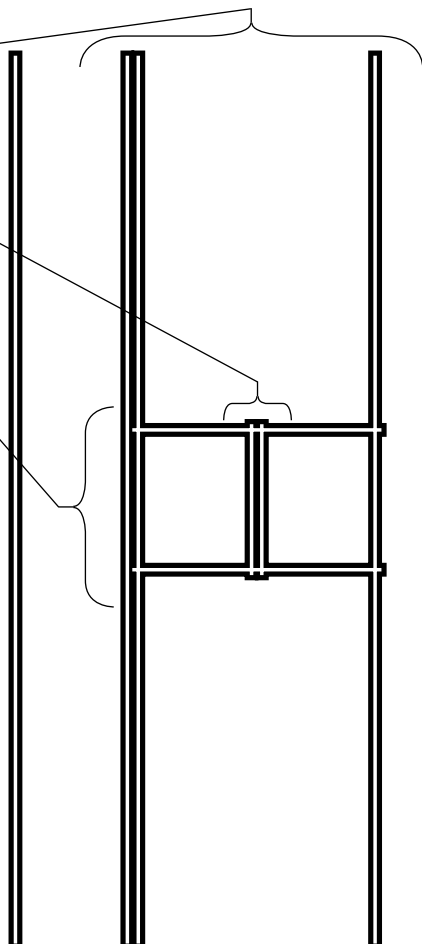

Innenausbausystem: Übersicht Modulbausätze

Standard-Module



Leerplatz (..70)



Montageplatte (..60)

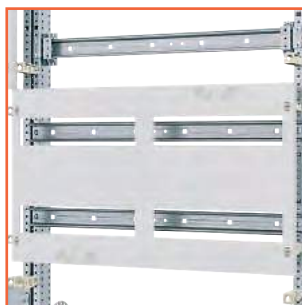

Reiheneinbaugeräte (..20)



Zählerplatz (..80, ..81)



Steuergeräte (..26)

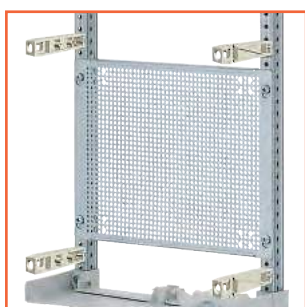

Media-Geräte (..69)



Reihenklemmen (..10)

Module für Geräte auf Montagetraverse

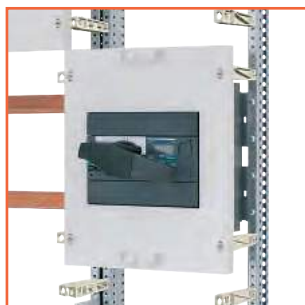

Lasttrennschalter
(..130, ..150, ..160)



Leistungsschalter
(..230, ..250, ..260)



NH-Sicherungslasttrennschalter
(..309, ..312, ..322)

Module für Geräte auf Sammelschiene

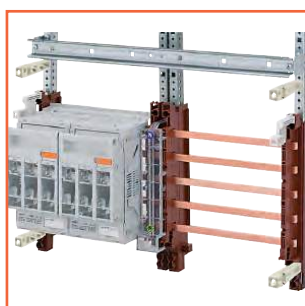

40 mm Sammelschienen-System und NH1, NH00
(..509, ..512, ..519)



60 mm Sammelschienen-System und NH00, NH000, D02
(..674, ..695)



60 mm Sammelschienen-System und NH1-3/NH00(0), NH00-Leisten
(..703, ..709, ..722)



185 mm Sammelschienen-System und NH-Sicherungs-lasttrennleisten NH1-3/NH00
(..903)

Systembeschreibung

Innenausbausystem: Artikelschlüssel Modulbausätze

	Baureihe	Ausführung	Breite	Höhe	Spezifikation
	M	X	X	X	XXX
1. Stelle: Baureihe					
M	Modulbaugruppe				
2. Stelle: Ausführung					
F	flache Bautiefe (63mm)				
T	tiefe Bautiefe (95,5mm)				
3. Stelle: Breite					
1	250 mm				
2	500 mm				
4. Stelle: Höhe					
1	150 mm				
2	300 mm				
3	450 mm				
4	600 mm				
5	750 mm				
5. – 7. Stelle: Spezifikation					
10	Reihenklammern SK2 waagrecht				
20	Reiheneinbaugeräte Reihenabstand 150 mm (mit offener Abdeckung)				
22	Reiheneinbaugeräte Reihenabstand 125 mm (mit offener Abdeckung)				
24	Reiheneinbaugeräte Reihenabstand 150 mm (mit 24 TE Geräteöffnung)				
26	Reiheneinbaugeräte (mit geschlossener Abdeckung)				
60	Montageplatte, tiefenverstellbar				
69	Kommunikationsfeld				
70	Leerbaugruppen				
72	Leerbaugruppen mit Sichtscheibe (H = Klarsichthaube)				
80	Zählerplatzmodule				
130	Lastschalterbaugruppe 160–250 A, 3/4-p				
150	Lastschalterbaugruppe 400–630 A, 3/4-p				
160	Lastschalterbaugruppe 800–1600 A, 3/4-p				
230	Leistungsschalterbaugruppe 125–250 A, 3/4-p				
250	Leistungsschalterbaugruppe 400–630 A, 3/4-p				
260	Leistungsschalterbaugruppe 800–1600 A, 3/4-p				
309	Montagetraversenmodul für NH00/NH000				
312	Montagetraversenmodul für NH1				
322	Montagetraversenmodul für NH2 (2 FB Module NH1-3)				
509	Sammelschiene 40 mm für NH00 (max. Bestückung)				
512	Sammelschiene 40 mm für NH1 (max. Bestückung)				
674	Sammelschiene 60 mm waagrecht für D02/NH00(0) (max. Bestückung), EBM 32 mm				
695	Sammelschiene 60 mm senkrecht für D02 (max. Bestückung), EBM 32 mm				
703	Sammelschiene 60 mm für NH00-Leisten (max. Bestückung), EBM 70 mm				
709	Sammelschiene 60 mm für NH00/NH000-Trenner (max. Bestückung), EBM 70 mm				
722	Sammelschiene 60 mm für NH2-Trenner (2 FB Module NH1-3), EBM 70 mm				
903	Sammelschiene 185 mm für Leisten NH00/NH1-3 (max. Bestückung)				
950	Sammelschiene 185 mm für Leistungsschalter 400/630 A				

Innenausbausystem: Planung mit Modulbausätzen

Zentrales Merkmal unseres Systems ist die einfachste und damit auch kostengünstigste Bauweise der Gerätetragschienen und 40/60 mm Sammelschienenträger direkt auf das Traggerüst. Und das bei einer Anwendungsbreite von Gehäusetiefen 160 – 600 mm.

Kombinationen von flach und tief in einem Gehäuse (ab 210 mm Tiefe) sind möglich und Feld für Feld wählbar. Die Module gibt es je nach Anwendung in den Baubreiten: 250, 500 mm (Feldbreite 1, 2) und den Bauhöhen: 150, 300, 450, 600, 750 mm (Reiheneinheit 1, 2, 3, 4, 5).

Die Modulbausätze enthalten alle erforderlichen Systemteile wie Berührungsschutz, Geräteschienen, Montageplatten und eine genaue Montageanleitung.

Um eine möglichst individuelle Verteilerbestückung erreichen zu können, sind die Sammelschienenbausätze, Cu-Schienen und Einbaugeräte entsprechend Ihrer Projektierung zu den Modulbaugruppen zu ergänzen. Die Modulbaugruppen sind für alle gängigen Einbaugeräte vorbereitet.

Für Einbaugeräte aus diesem Katalog sind die Abdeckungen der Geräte-Module bis zur jeweiligen Maximalbestückung vorperforiert.

Insgesamt ist die tiefe Modulbauweise die flexiblere Modul-Art und kann alle Anwendungen ab 210 mm Gehäusetiefe abdecken.



Bsp. MF1220

MF Flache Module

Flache Module:

Für alle Standardanwendungen steht Ihnen das kompakte flache Modulprogramm (MF..) zur Verfügung.

Bei diesen Anwendungen **müssen** flache Module verwendet werden:

- 110/160 mm tiefe Feldverteiler (M/U-Baureihe)

Bei diesen Anwendungen **können** bevorzugt flache Module verwendet werden:

- Kombination Reiheneinbaugeräte mit Klemmen
- 60 mm Sammelschiene bis 250 A mit dem Einbaumaß 32 mm (nur in den Montageanleitungen vorgegebene Geräte verwenden)
- verwenden bei Standardanwendungen
- Flach funktioniert **NICHT** bei: Zählerplatz, Mediafeld, 40 mm Sammelschiene



Bsp. MT1220

MT Tiefe Module

Tiefe Module:

Bei Anwendungen mit 40/60 mm Sammelschienen-Einbaugeräten mit Einbaumaß 70 mm sowie Zählerplätzen bleiben Sie auf einem durchgängigen Systemniveau und verwenden das tiefe Modulprogramm (MT..).

Bei diesen Anwendungen **müssen** tiefe Module verwendet werden:

- Zählerplatz
- Wandlertechnik
- Mediafeld
- 40 mm Sammelschienen
- 60 mm Sammelschienen, Einbaumaß 70 mm
- 60 mm Sammelschienen, Einbaumaß 32 mm mit NH00/NH000
- **Achtung:** tiefe Module können erst ab 210 mm tiefen Gehäusen verwendet werden

Innenausbausystem: Planung mit Modulbausätzen

Erlaubte Planung der verschiedenen Modultypen (flach/tief):

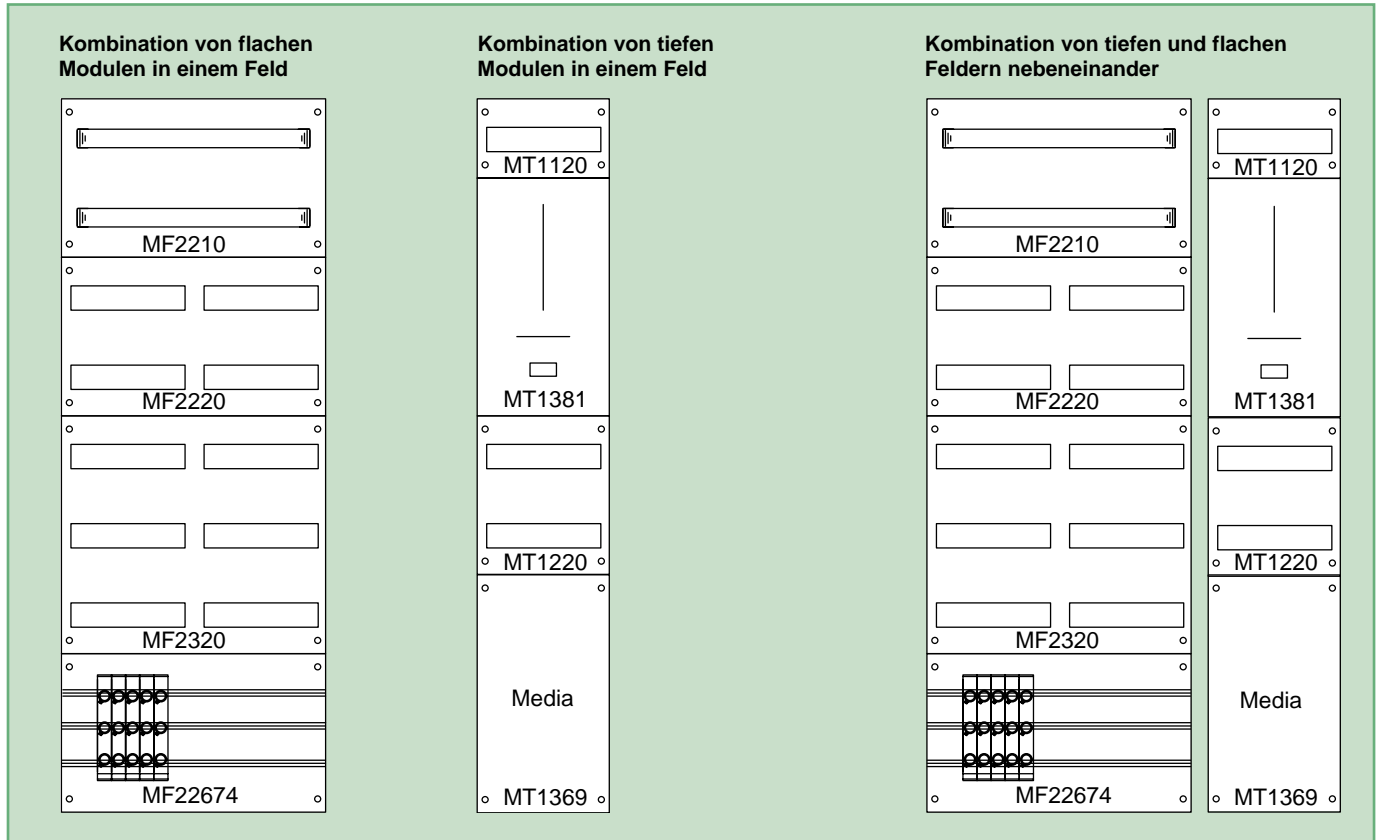

Nicht erlaubte Planung der verschiedenen Modultypen (flach/tief):

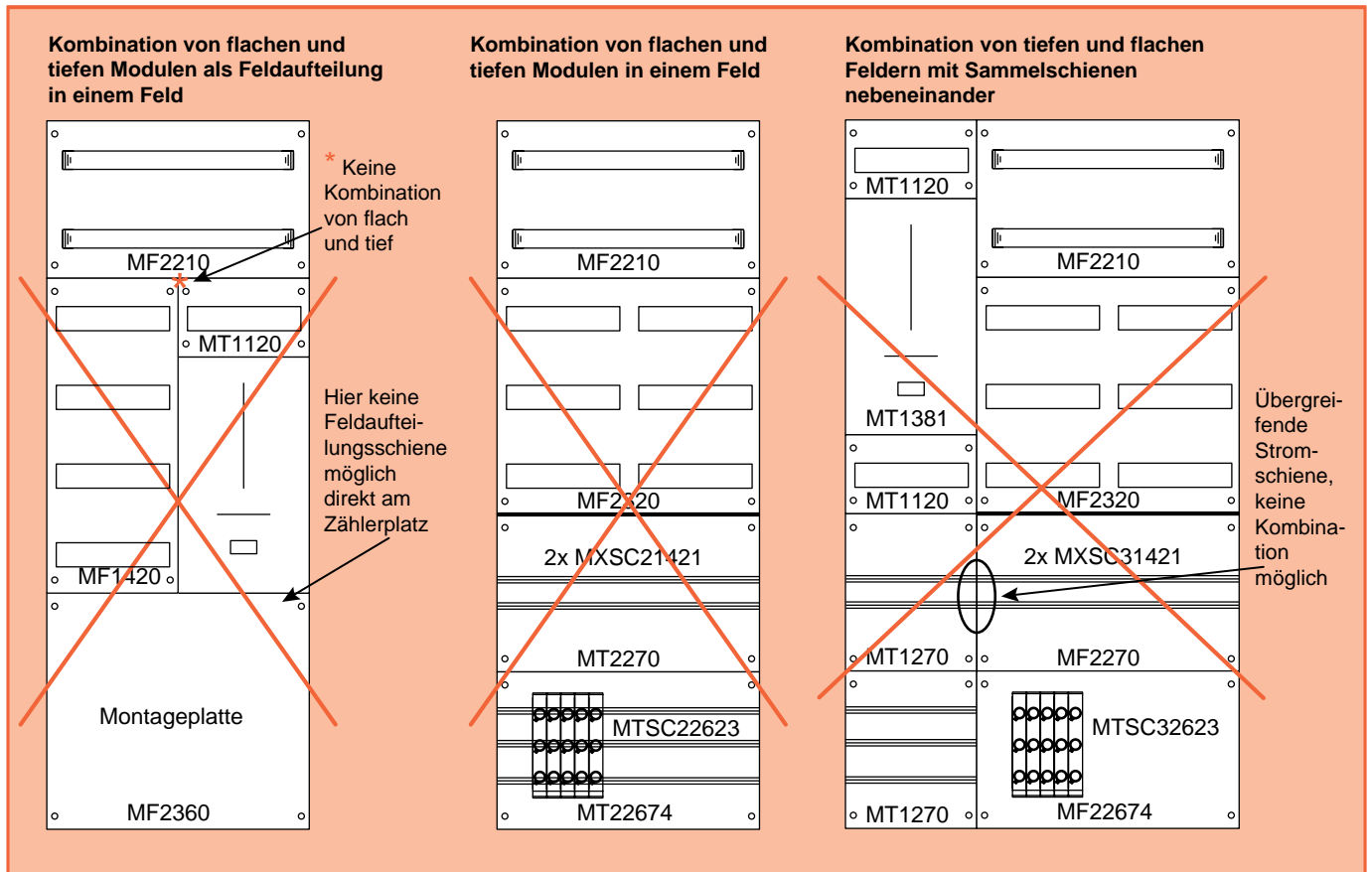

Innenausbausystem: Modulbausätze Standardanwendungen (Leer, Gerätetragschiene, Montageplatten usw.)

Der multifunktionale Isolierhalter für 15/7,5 mm hohe Hutschienen

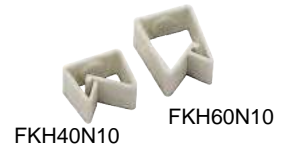

Werkzeuglos montierbare Abdeckungshalter in 3 Größen (FAH2N4, FAH1N4, FAH0N4)



Fester Tiefbaubügel für Montageplatten, Hutschienen und Kabelabfangschienen

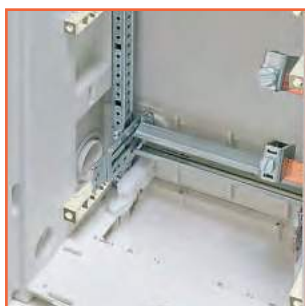

Verstellbarer Tiefbaubügel für Montageplatten, Hutschienen und Kabelabfangschienen

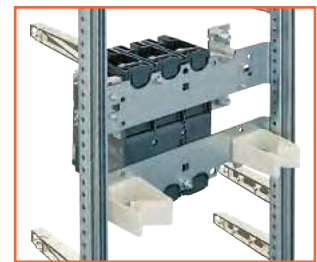

Mit passenden Kabelclips!



Abdeckungen mit Sichtscheiben in verschiedenen Größen.



Beschriftungsstreifen-Set

Systembeschreibung

Innenausbau-system: Modulbausätze NH-Sicherungslasttrennschalter auf Montagetraverse

Multifunktionale Montagetraversen für NH-Sicherungslasttrennschalter mit zusätzlicher Bestückungsmöglichkeit von N/PE-Klemmsteinen oder Kabelhaltern!

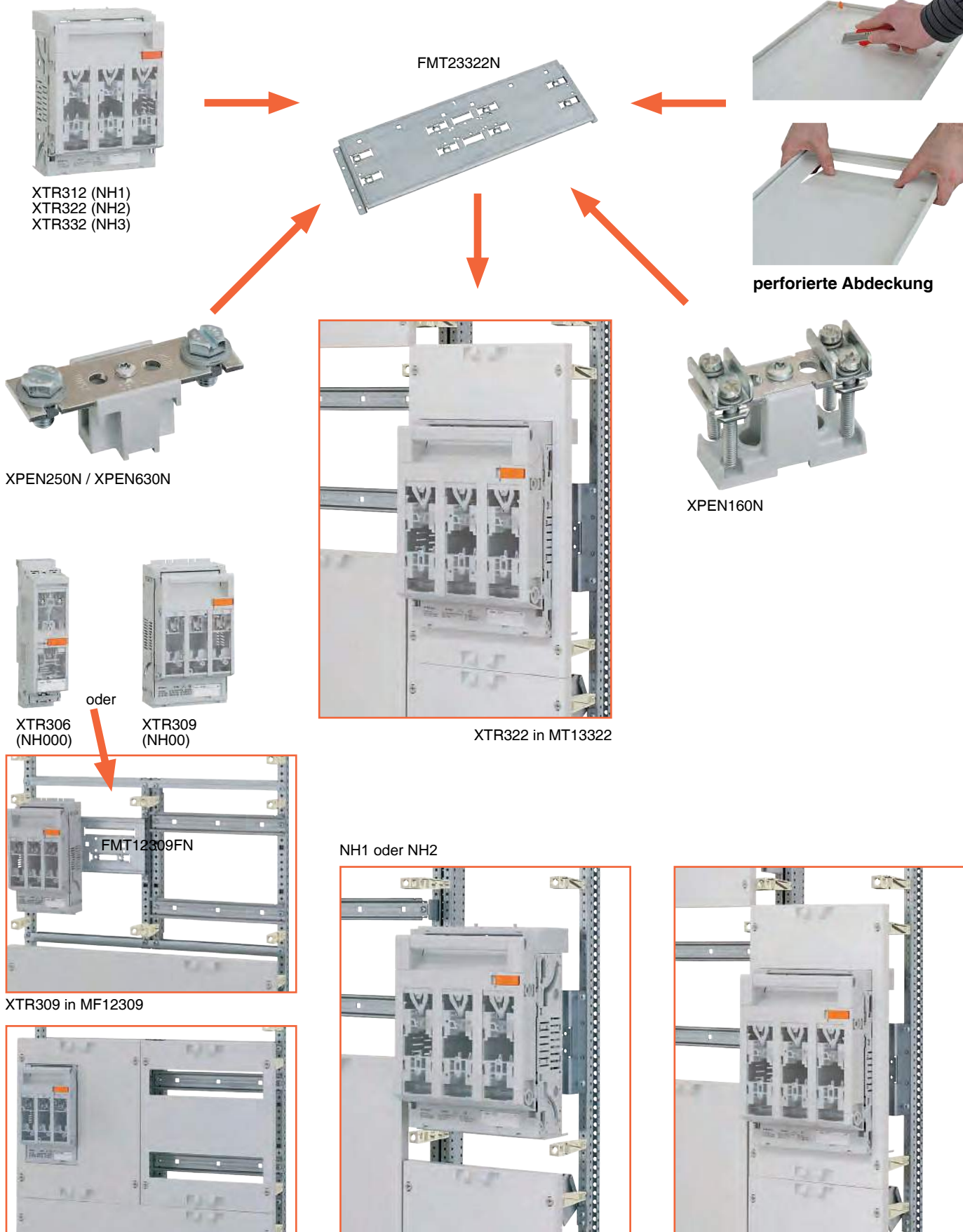

Innenausbausystem: Modulbausätze Leistungsschalter und Lasttrennschalter auf Montagetraverse

Multifunktionale Montagetraversen für Lasttrennschalter und Leistungsschalter mit zusätzlicher Bestückungsmöglichkeit von N/PE-Klemmsteinen oder Kabelhaltern!

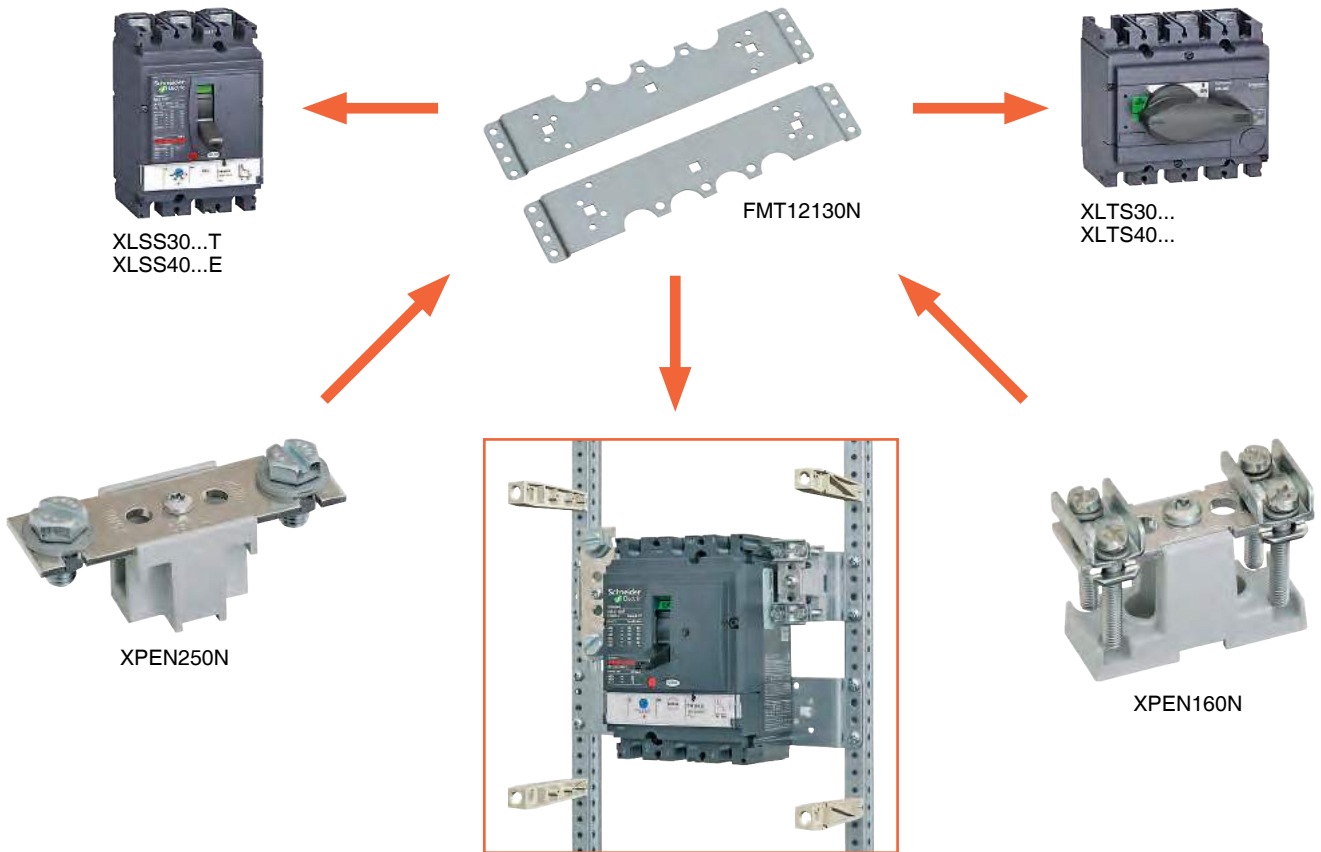

100 – 250 A

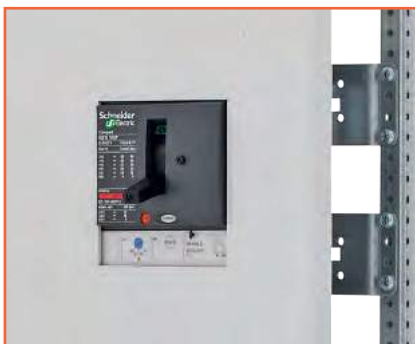

400 – 630 A

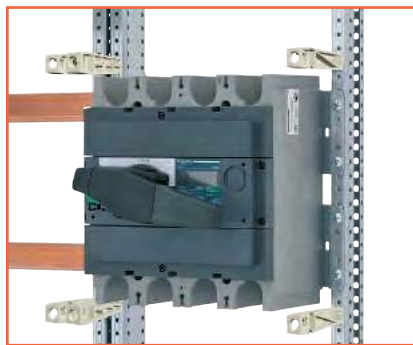

800 – 1000 A

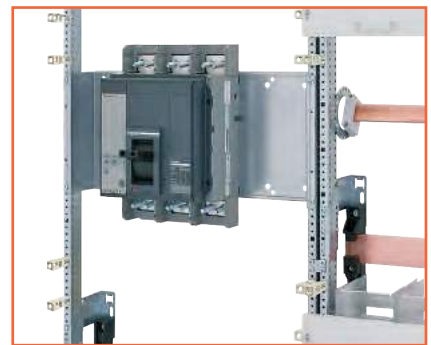

Systembeschreibung

Innenausbau-system: Modulbausätze
Leistungsschalter und Lasttrennschalter auf Montagetraverse

Bauartgeprüfte Verbindungskupferschienen von Sammelschienen auf Leistungsschalter oder Lasttrennschalter:



Für Leistungsschalter oder Lasttrennschalter 400 A, 630 A zu 60 mm Sammelschiene.

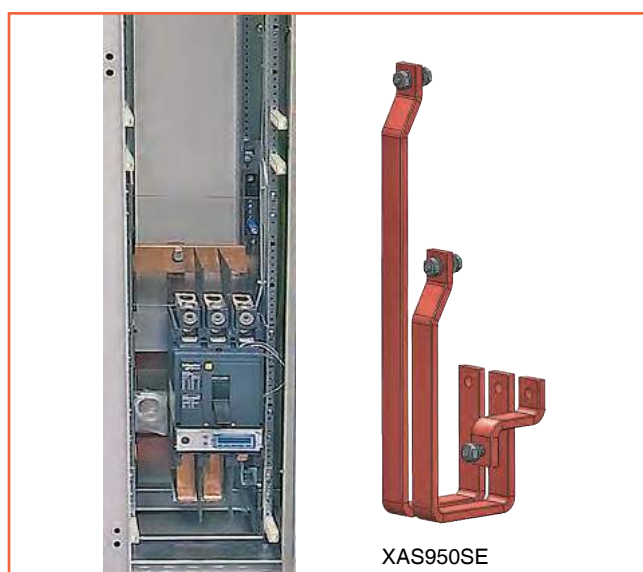

XAS950SE

Für Leistungsschalter oder Lasttrennschalter 400 A, 630 A zu 185 mm Sammelschiene.

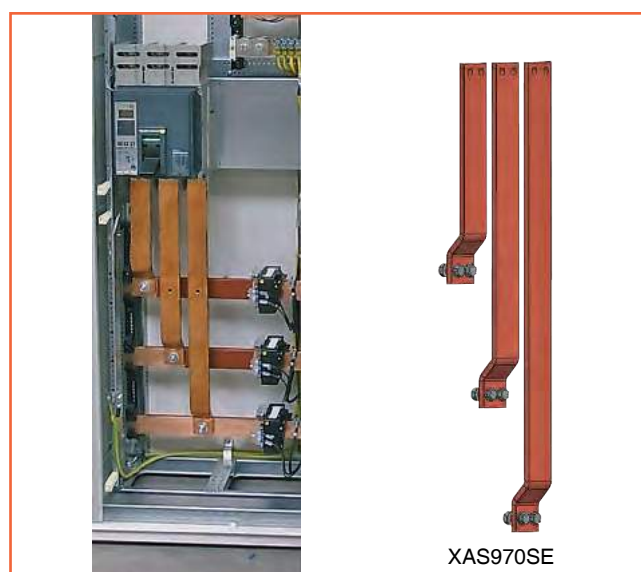

XAS970SE

Für Leistungsschalter oder Lasttrennschalter 800 A, 1000 A zu 185 mm Sammelschiene.

Innenausbausystem: Modulbausätze

40 mm Sammelschiene mit NH-Sicherungslasttrennschalter

Modulbausätze vorbereitet für den Einbau von 40 mm Sammelschienen-Bausätzen und Bestückungsmöglichkeit NH-Sicherungslasttrennschalter Gr. 1 und Gr. 00. Mit passenden perforierten Abdeckungen.



XTR512 (NH1) oder XTR509 (NH00)



FAP22709N

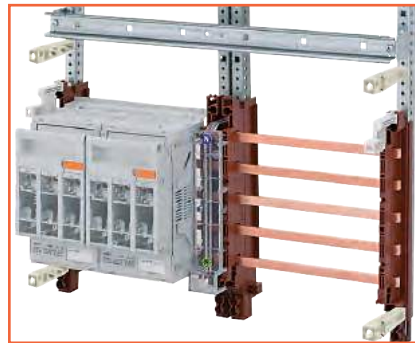
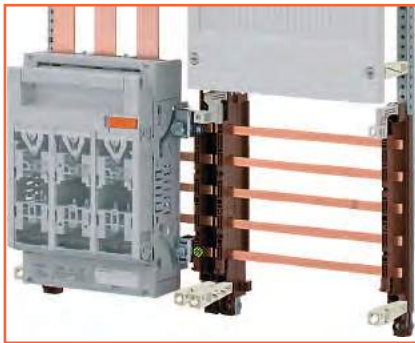

XTR509 in MT22509



FAH5N2



GST40N



GCU101N

Die Sammelschienenmodule mit Sammelschienen-Träger GST40N (ein Paar rechts und links):

- Bauartgeprüfter Sammelschienen-Träger bis 25 kA (I_{PK})
- Geeignet für vorkonfektionierte Kupferschienen 12 x 5 mm (GCU101N...) (250 A einfach oder 355 A doppelt)
- Montage direkt auf dem Traggerüst
- Vorbereitet zur Aufnahme von Gerätetragschienen (PC80N) und steckbaren gewinkelten Abdeckungshaltern (FAH5N2)

Systembeschreibung

Innenausbausystem: Modulbausätze

60 mm Sammelschiene (EBM 32 mm) mit NH-Sicherungslasttrennschalter und D02-Reitersicherungen

Modulbausätze vorbereitet für den Einbau von 60 mm Sammelschienen-Bausätzen mit Einbaumaß (EBM) von 32 mm.

Bestückungsmöglichkeit für NH-Sicherungslasttrennschalter Gr. 00, Gr. 000 und D02-Geräten mit passenden perforierten Abdeckungen.



XNR663N (D02)



XTR609K (NH00) oder XTR606
XTR606U (NH000)



XTNR663N (D02) schaltbar

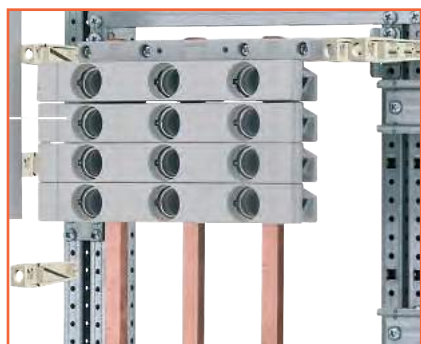

XNR663N in MF12695

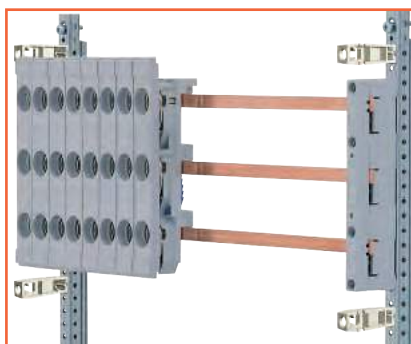

SAS MFSC22613 mit XNR663N

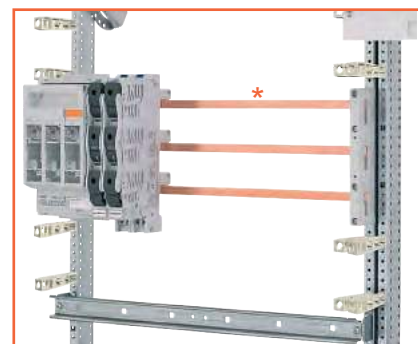

XTR609 + XTNR363 in MT22674 auf
SAS MFSC22633 (Einbaumaß 63 mm)

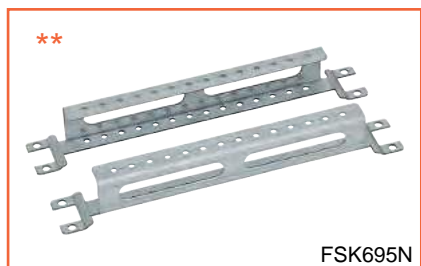

FSK695N

Quertraverse für vertikale SAS



XNR663N in MF22674



FSK600N

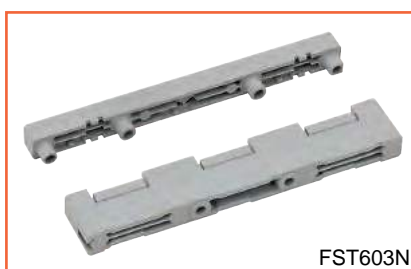

FST603N



FAP12674N

Die passenden 60 mm Sammelschienenmodule für EBM 32 mm:

- Mit bauartgeprüftem Sammelschienenträger FST603N
- Einfach die vorperforierten Stege gemäß der benötigten Kupfergröße ausbrechen!
- Als Niveau-Träger geeignet für folgende Kupferschienen: 12 x 5, 20 x 5, 30 x 5, 12 x 10, 20 x 10, 30 x 10 mm
- Vertikale Ausführung mit multifunktionaler 1-FB Quertraverse für flache und tiefe Module **
- Mit Aufbau-Konsole 32,5 mm hoch, um das EBM 32 mm in tiefen Modulen zu erreichen *

Innenausbausystem: Modulbausätze

60 mm Sammelschienen (EBM 70 mm) mit NH-Sicherungslasttrennschaltern/-schaltleisten und D02-Reitersicherungen

Modulbausätze vorbereitet für den Einbau von 60 mm Sammelschienen-Bausätzen mit Einbaumaß (EBM) von 70 mm. Bestückungsmöglichkeit für NH-Sicherungslasttrennschalter Gr. 1 – 3, Gr. 00/000, D02-Geräten sowie NH00-Lastschaltleisten mit passenden perforierten Abdeckungen.



XTNR363
(D02) schaltbar



XTR609
(NH00)



XTR606
XTR606U
(NH00)



XTL703 (NH00)
in Leistenform



XTR712 (NH1)
XTR722 (NH2)
XTR732 (NH3)

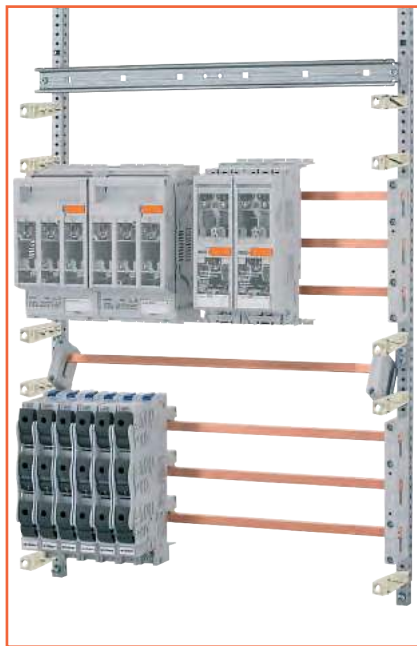

XTL703 in MT23703

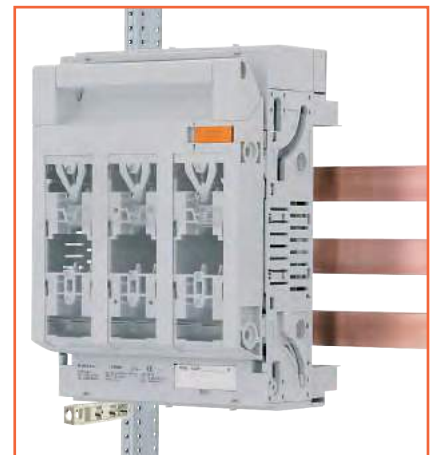

XTR712 in MT23722



FST703N



FAP23703N



FAP23722N

Die passenden 60 mm Sammelschienenmodule für EBM 70 mm:

- Mit bauartgeprüftem Sammelschienenträger FST703N
- Einfach die vorperforierten Stege gemäß der benötigten Kupfergröße ausbrechen!
- Als Niveau-Träger geeignet für folgende Kupferschienen: 12 x 5, 20 x 5, 30 x 5, 12 x 10, 20 x 10, 30 x 10 mm

Systembeschreibung

Innenausbausystem: Modulbausätze

185 mm Sammelschienen mit NH-Sicherungslastschaltleisten ab 340 mm tiefen Gehäusen



XTL912W (NH1) XTL903
 XTL922W (NH2) XTL903W (NH00)
 XTL932W (NH3)

in Leistenform

Modulbausätze vorbereitet für den Einbau von 185 mm Sammelschienen-Bausätzen mit Einbaumaß (EBM) von 150 mm.
 Bestückungsmöglichkeit für NH-Sicherungslastschaltleisten Gr. 1-3, Gr. 00 mit passenden perforierten Abdeckungen.



FAP25903N

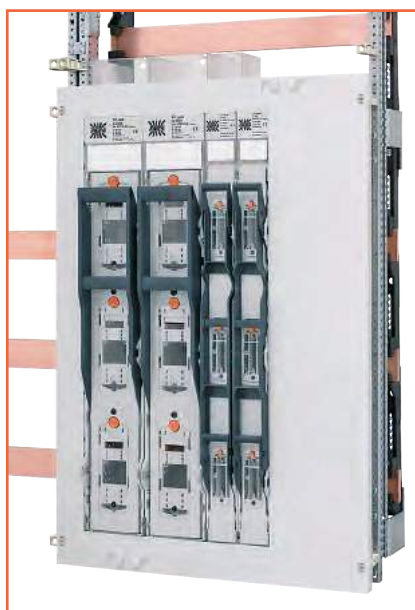
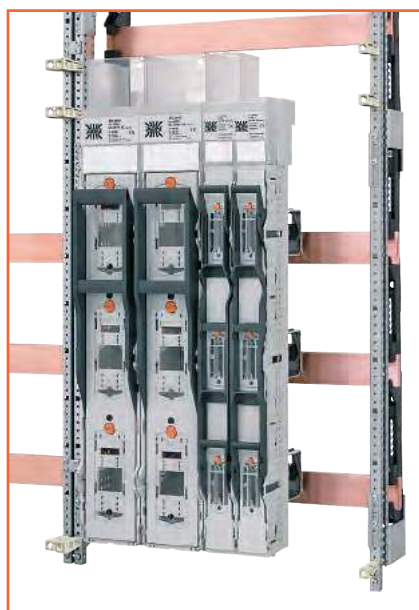

FST901N



FST903N



FSK903FN

Die passenden 185 mm Sammelschienenmodule mit bauartgeprüften Sammelschienenträgern FST903N und FST901N als Niveau-Träger mit einem je nach Kupfergröße verstellbaren Gegenhalter für Kupferschienen 30 x 10, 40 x 10, 50 x 10, 60 x 10 mm.

- Montage auf Trägerkonsole FSK903FN* (flache Module) und FSK903TN* (tiefe Module).
- Trägerkonsole mit Käfigmuttern und Doppelbefestigungsmöglichkeit der Sammelschienenträger.

Innenausbausystem: N und PE Sammelschienen-Bausätze

N und PE Sammelschienen-Bausätze passen zu allen Sammelschienen-Anwendungen oder als Stützpunkt-Sammelschiene. Bestückbar mit vielen Sammelschienenklemmen.



FSK300N



FSK401N

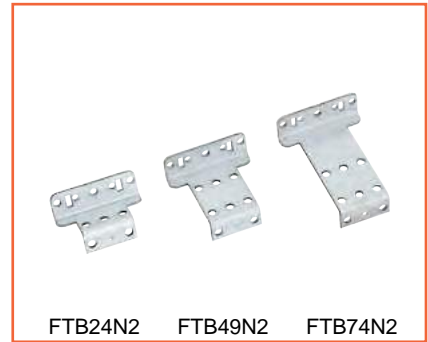

FTB24N2

FTB49N2

FTB74N2

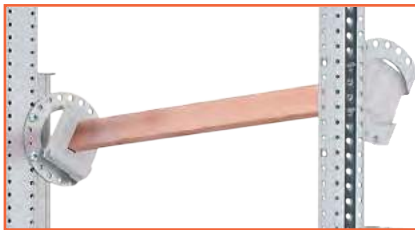

FST601N auf FSK300N
Nur ab 280 mm tiefen Gehäusen



FST601N auf FSK401N

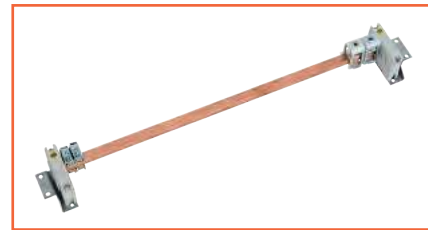

FST601N auf FTB24N2



FST601N

Nur ab 280 mm tiefen Gehäusen



XSH16-1 ... 120-1

XSH240-1

- Bauartgeprüfter Sammelschienenenträger FST601N
- Einfach die vorperforierten Stege gemäß der benötigten Kupfergröße ausbrechen!
- Als Niveau-Träger geeignet für Kupferschienen 12 x 5, 20 x 5, 30 x 5, 12 x 10, 20 x 10, 30 x 10 mm
- Montage wahlweise auf dem Traggerüst, Tiefbaubügel oder auf drehbaren Sammelschienen-Konsolen bzw. festem 30° Winkel

Systembeschreibung

Innenausbausystem: Artikelschlüssel Sammelschienen-Bausätze

Modul	Tiefe	SAS-Bausatz	Modulart	Breite	Höhe	Spezifikation	Cu-Ausführung			
M	X	S	X	X	X	XXX	X			
<p>1. Stelle: Modul</p> <p>M Modul</p> <p>2. Stelle: Tiefe</p> <p>F für flache Module geeignet T für tiefe Module geeignet X Modultiefe nicht relevant</p> <p>3. Stelle: SAS-Bausatz</p> <p>S SAS-Bausatz</p> <p>4. Stelle: Modulart</p> <p>_ ohne Cu G mit gelochten Cu C mit ungelochten Cu W für Wandlertechnik</p> <p>5. Stelle: Breite (Platzbedarf)</p> <p>1 250 mm 2 500 mm 3 750 mm 4 1000 mm 5 1250 mm</p> <p>6. Stelle: Höhe (Platzbedarf)</p> <p>1 150 mm 5 750 mm 2 300 mm 6 900 mm 3 450 mm 7 1050 mm 4 600 mm 8 1200 mm</p> <p>7. – 9. Stelle: Spezifikation 1/2/3</p> <table border="0"> <tr> <td> <p>Spezifikation 1: Art des Systems</p> <p>0 – 1 – 2 N oder PE zwischen dem Traggerüst (für Cu 12 x 5 – 30 x 10 mm) 3 N oder PE hinter dem Traggerüst 30° für 280mm tiefe Gehäuse (für Cu 12 x 5 – 30 x 10 mm) 4 N oder PE vor dem Traggerüst 30° (für Cu 12 x 5 – 30 x 10 mm) 5 40mm Cu 12 x 5 – 2x 12 x 5 mm, EBM 70mm 6 60mm Cu 12 x 5 – 30 x 10 mm, EBM 32 mm 7 60mm Cu 12 x 5 – 30 x 10 mm, EBM 70 mm 8 – 9 185mm Cu 30 x 10 – 60 x 10 mm, EBM 150mm</p> </td> <td> <p>Spezifikation 2: Cu-Stärke</p> <p>0 Ohne Kupfer 1 Sammelschiene 250 A/167 A (Cu 12 x 5 mm) 2 Sammelschiene 320 A/274 A (Cu 20 x 5 mm) 3 Sammelschiene 355 A/285 A (Cu 12 x 10 mm oder 2x 12 x 5 mm) 4 Sammelschiene 440 A/379 A (Cu 30 x 5 mm) 5 Sammelschiene 500 A/427 A (Cu 20 x 10 mm) 6 Sammelschiene 630 A/573 A (Cu 30 x 10 mm) 7 Sammelschiene 800 A/715 A (Cu 40 x 10 mm) 8 Sammelschiene 1000 A/852 A (Cu 50 x 10 mm) 9 Sammelschiene 1200 A/985 A (Cu 60 x 10 mm)</p> </td> <td> <p>Spezifikation 3: Polzahl</p> <p>1 Sammelschienen-Bausatz 1-polig N oder PE 2 Sammelschienen-Bausatz 2-polig N, PE (PE mit Querschnitt nach DIN EN 61439-1) 3 Sammelschienen-Bausatz 3-polig L1, L2, L3 4 Sammelschienen-Bausatz 4-polig L1, L2, L3, PEN mit vollem Querschnitt 5 Sammelschienen-Bausatz 5-polig L1, L2, L3, N, PE (PE mit Querschnitt nach DIN EN 61439-1)</p> </td> </tr> </table> <p>10. Stelle: Cu-Ausführung</p> <p>_ Standardlänge für normale Feldbreite (lt. 7. Stelle) E Einseitig verlängert (um ca. 45 mm) B Beidseitig verlängert (um ca. 90 mm) V Vertikale Ausführung</p>								<p>Spezifikation 1: Art des Systems</p> <p>0 – 1 – 2 N oder PE zwischen dem Traggerüst (für Cu 12 x 5 – 30 x 10 mm) 3 N oder PE hinter dem Traggerüst 30° für 280mm tiefe Gehäuse (für Cu 12 x 5 – 30 x 10 mm) 4 N oder PE vor dem Traggerüst 30° (für Cu 12 x 5 – 30 x 10 mm) 5 40mm Cu 12 x 5 – 2x 12 x 5 mm, EBM 70mm 6 60mm Cu 12 x 5 – 30 x 10 mm, EBM 32 mm 7 60mm Cu 12 x 5 – 30 x 10 mm, EBM 70 mm 8 – 9 185mm Cu 30 x 10 – 60 x 10 mm, EBM 150mm</p>	<p>Spezifikation 2: Cu-Stärke</p> <p>0 Ohne Kupfer 1 Sammelschiene 250 A/167 A (Cu 12 x 5 mm) 2 Sammelschiene 320 A/274 A (Cu 20 x 5 mm) 3 Sammelschiene 355 A/285 A (Cu 12 x 10 mm oder 2x 12 x 5 mm) 4 Sammelschiene 440 A/379 A (Cu 30 x 5 mm) 5 Sammelschiene 500 A/427 A (Cu 20 x 10 mm) 6 Sammelschiene 630 A/573 A (Cu 30 x 10 mm) 7 Sammelschiene 800 A/715 A (Cu 40 x 10 mm) 8 Sammelschiene 1000 A/852 A (Cu 50 x 10 mm) 9 Sammelschiene 1200 A/985 A (Cu 60 x 10 mm)</p>	<p>Spezifikation 3: Polzahl</p> <p>1 Sammelschienen-Bausatz 1-polig N oder PE 2 Sammelschienen-Bausatz 2-polig N, PE (PE mit Querschnitt nach DIN EN 61439-1) 3 Sammelschienen-Bausatz 3-polig L1, L2, L3 4 Sammelschienen-Bausatz 4-polig L1, L2, L3, PEN mit vollem Querschnitt 5 Sammelschienen-Bausatz 5-polig L1, L2, L3, N, PE (PE mit Querschnitt nach DIN EN 61439-1)</p>
<p>Spezifikation 1: Art des Systems</p> <p>0 – 1 – 2 N oder PE zwischen dem Traggerüst (für Cu 12 x 5 – 30 x 10 mm) 3 N oder PE hinter dem Traggerüst 30° für 280mm tiefe Gehäuse (für Cu 12 x 5 – 30 x 10 mm) 4 N oder PE vor dem Traggerüst 30° (für Cu 12 x 5 – 30 x 10 mm) 5 40mm Cu 12 x 5 – 2x 12 x 5 mm, EBM 70mm 6 60mm Cu 12 x 5 – 30 x 10 mm, EBM 32 mm 7 60mm Cu 12 x 5 – 30 x 10 mm, EBM 70 mm 8 – 9 185mm Cu 30 x 10 – 60 x 10 mm, EBM 150mm</p>	<p>Spezifikation 2: Cu-Stärke</p> <p>0 Ohne Kupfer 1 Sammelschiene 250 A/167 A (Cu 12 x 5 mm) 2 Sammelschiene 320 A/274 A (Cu 20 x 5 mm) 3 Sammelschiene 355 A/285 A (Cu 12 x 10 mm oder 2x 12 x 5 mm) 4 Sammelschiene 440 A/379 A (Cu 30 x 5 mm) 5 Sammelschiene 500 A/427 A (Cu 20 x 10 mm) 6 Sammelschiene 630 A/573 A (Cu 30 x 10 mm) 7 Sammelschiene 800 A/715 A (Cu 40 x 10 mm) 8 Sammelschiene 1000 A/852 A (Cu 50 x 10 mm) 9 Sammelschiene 1200 A/985 A (Cu 60 x 10 mm)</p>	<p>Spezifikation 3: Polzahl</p> <p>1 Sammelschienen-Bausatz 1-polig N oder PE 2 Sammelschienen-Bausatz 2-polig N, PE (PE mit Querschnitt nach DIN EN 61439-1) 3 Sammelschienen-Bausatz 3-polig L1, L2, L3 4 Sammelschienen-Bausatz 4-polig L1, L2, L3, PEN mit vollem Querschnitt 5 Sammelschienen-Bausatz 5-polig L1, L2, L3, N, PE (PE mit Querschnitt nach DIN EN 61439-1)</p>								

Innenausbausystem: Artikelschlüssel Kupferschienen

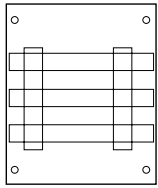

Waagerechte Ausführung
Feldlänge

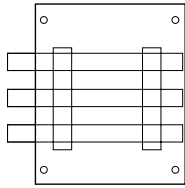

Waagerechte Ausführung
Einseitig verlängert (E)

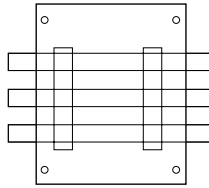

Waagerechte Ausführung
Beidseitig verlängert (B)

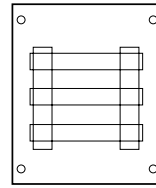

Waagerechte Ausführung
Feldlänge gekürzt (K)

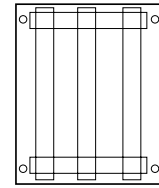

Senkrechte Ausführung
Feldhöhe

	1	2	3	4	Cu-Stärke	Cu-Breite	Cu-Feldbreite	Überstand
	X	C	U/G	W/S	1/5	X	X	X
1. Stelle: Artikelart	X Stromführende Geräte, Schienen und Zubehör							
2. Stelle: Artikelart	C Kupferschiene							
3. Stelle: Artikelart	U ungelocht G gelocht							
4. Stelle: Artikelart	W waagrecht S senkrecht							
5. Stelle: Kupferstärke	1 10 mm starkes Kupfer 5 5 mm starkes Kupfer							
6. Stelle: Kupferbreite	1 12 mm breites Kupfer 2 20 mm breites Kupfer 3 30 mm breites Kupfer 4 40 mm breites Kupfer 5 50 mm breites Kupfer 6 60 mm breites Kupfer 7 80 mm breites Kupfer 8 100 mm breites Kupfer 9 120 mm breites Kupfer							
7. Stelle: Kupferfeldbreite	1 1 Feldbreite (Länge 245 mm) 2 2 Feldbreiten (Länge 495 mm) 3 3 Feldbreiten (Länge 745 mm) 4 4 Feldbreiten (Länge 995 mm) 5 5 Feldbreiten (Länge 1245 mm)							
8. Stelle: Überstand	E Einseitig verlängert (um 45 mm) B Beidseitig verlängert (um 90 mm) K Kurze Länge zwischen Trägerprofil _ Standardlänge für normale Feldbreite (lt. 7. Stelle)							

Innenausbausystem: Artikelschlüssel Einbaugeräte

	Gerät	Gruppe	Zubehör	Kennzahl
	X	X	X	XX
1. Stelle: Gerät				
X Stromführende Geräte, Schienen und Zubehör				
2. – 4. Stelle: Gerätegruppe				
SH	Sammelschienenklemme	DR	Diazed-Reitersicherungssockel auf 60 mm SAS	
TR	NH-Sicherungslasttrennschalter	KS	SH-Schalter auf 40 mm Sammelschiene	
TL	NH-Sicherungslastschaltleiste	HA	SH-Schalter auf Gerätetragschiene	
LTS	Lasttrennschalter	AS	Anschlusstechnik (V-Klemmen usw.)	
LSS	Leistungsschalter	TA	Geräteabdeckung/Blende	
TNR	Neozed (D02)-Reitersicherungslasttrennschalter auf 60 mm SAS	HK	Hauptleiteranschlussklemme	
N	Neozed (D02/D01)-Reitersicherungssockel auf Gerätetragschiene	HKB	Hauptleiteranschlussklemme, berührungssicher	
D	Diazed-Reitersicherungssockel auf Gerätetragschiene			
NR	Neozed (D02)-Reitersicherungssockel auf 60 mm SAS			
5. – 6. Stelle: Gerätezubehör				
TG	Türgriff	AA	Arbeitsstromauslöser	
AD	Anschlussabdeckung (LSS/LTS)	MN	Unterspannungsauslöser	
DG	Drehgriff (Zukauf bei LSS)	KP	Kontaktprisma (für NH00)	
RK	Rahmenklemme (LSS/LTS)	SB	Schnellbefestigungssatz (XTR auf Gerätetragschiene)	
AV	Anschlussverbreiterung	MS	Microschalter (XTR/XTL)	
PT	Phasen-Trenner (Schottung)	W	Stromwandler für NH-Leisten	
H	Hilfsschalter	D	Druckstücke (bei NH-Leisten)	
5	750 mm	EK	Einlegeklemme (bei NH-Leisten)	
AV	Anschlussverlängerung/Verbreiterung			
ab 7. Stelle: Kennzahlen				
bei NH-Trenner (XTR), NH-Leisten (XTL), D02/DII/DIII (XN/XD)		.0160	LSS/LTS Nennstrom 160 A für Montagetraverse	
3..	NH-Trenner auf Montagetraverse	.0250	LSS/LTS Nennstrom 250 A für Montagetraverse	
5..	NH-Trenner auf 40 mm Sammelschiene	.0400	LSS/LTS Nennstrom 400 A für Montagetraverse	
6..	NH-Trenner/D02/DIII auf 60 mm Sammelschiene, EBM 32 mm	.0630	LSS/LTS Nennstrom 630 A für Montagetraverse	
7..	NH-Trenner und Leisten auf 60 mm Sammelschiene, EBM 70 mm	.0800	LSS/LTS Nennstrom 800 A für Montagetraverse	
9..	NH-Leisten auf 185 mm Sammelschiene, EBM 150 mm	.1000	LSS/LTS Nennstrom 1000 A für Montagetraverse	
.03	Baugröße NH00 in Leistenbauform (160 A)23	Zubehör für Geräte 100 – 250 A, 3-p.	
.06	Baugröße NH000 in Trennerbauform (100 A)24	Zubehör für Geräte 100 – 250 A, 4-p. (od. 3 + 4-p.)	
.09	Baugröße NH00 in Trennerbauform (160 A)6.	Zubehör für Geräte 100 – 630 A, 3/4-p.	
.12	Baugröße NH1 (250 A)63	Zubehör für Geräte 400 – 630 A, 3-p.	
.22	Baugröße NH2 (400 A)64	Zubehör für Geräte 400 – 630 A, 4-p. (oder 3 + 4-p.)	
.32	Baugröße NH3 (630 A)8..	Zubehör für Geräte 800 – 1600 A, 3/4-p.	
.16	Baugröße Neozed D01 (16 A)83	Zubehör für Geräte 800 – 1600 A, 3-p.	
.25	Baugröße Diazed DII (25 A)84	Zubehör für Geräte 800 – 1600 A, 4-p. (oder 3 + 4-p.)	
.63	Baugröße Neozed D02 oder Diazed DIII (63 A)	..095	Anschlusszubehör bis Kabelquerschnitt 1x 25 – 95 mm ²	
...W	Gerät ist geeignet für Wandlereinbau	..122	Anschlusszubehör bis Kabelquerschnitt 2x 50 – 120 mm ²	
		..185	Anschlusszubehör bis Kabelquerschnitt 1x 120 – 185 mm ²	
		..244	Anschlusszubehör bis Kabelquerschnitt 4x 50 – 240 mm ²	
		..300	Anschlusszubehör bis Kabelquerschnitt 1x 35 – 300 mm ²	
		..302	Anschlusszubehör bis Kabelquerschnitt 2x 35 – 300 mm ²	
bei Leistungsschaltern:				
3....	3-poliger LSS/LTS			
4....	4-poliger LSS/LTS			
.0125	LSS/LTS Nennstrom 125 A für Montagetraverse			

Innenausbausystem: Einbaugeräte



ABN NH-Reiter-Sicherungslasttrennschalter für höchste Ansprüche:

- Einheitliche Einbautiefe bzw. Feldabdeckungsauflage
- Perfekter Berührungsschutz (kein zusätzlicher Blendrahmen nötig)
- Drehbare Haken bei Geräten für Sammelschienenbefestigung (Abgang oben/unten frei wählbar)
- Große Auswahl an Anschlussvarianten

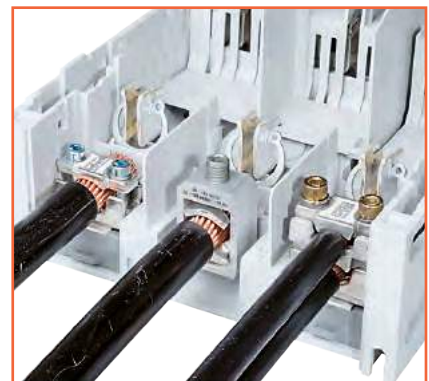

Innenausbausystem: Einbaugeräte

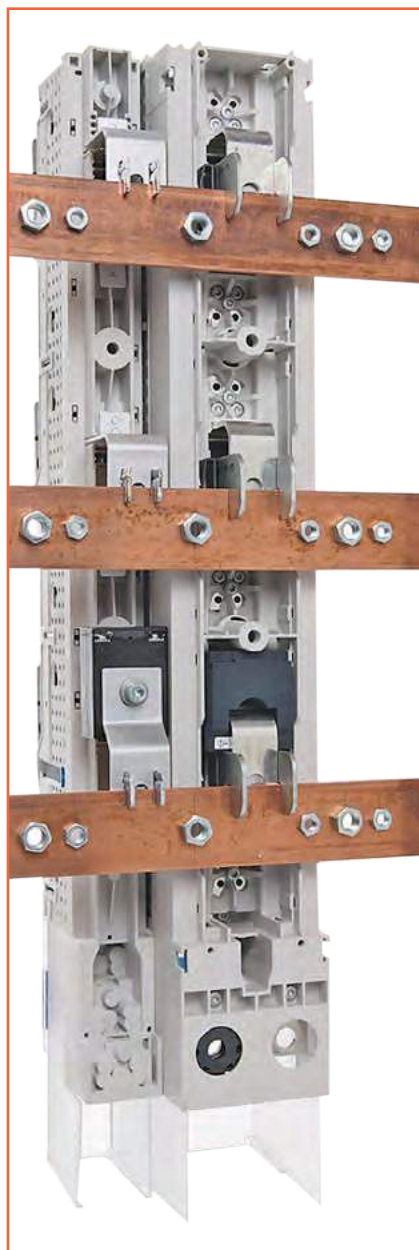

ABN NH-Sicherungslastschaltleisten

Exzellente technische Werte und elektrisches Betriebsverhalten durch innovative Konstruktion

- Mechanisch und thermisch stabile Kunststoffe
- Saubere Stromübertragung mit minimaler Verlustleistung
- 120 kA bedingter Nennkurzschlussstrom bei Schutz durch Sicherungen
- Gebrauchskategorie AC23B-400 V

Wandlereinbau standardmäßig möglich

- Stromwandler wird über Einspeisewinkel eingelegt und im Leistensockel mechanisch fixiert
- Keine Veränderung der Einbautiefe
- Alle gängigen Wandlerübersetzungen, auch Verrechnungszähler

Montagevorteile, die überzeugen

- Zeitsparender Einbau
- Schraubenkontaktierung, optional Hakenkontaktierung Gr. 00 – Gr. 3
- Variable Kabelanschlusstechniken

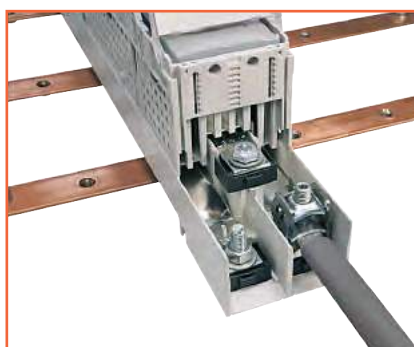

Verteilerschrank-Aufbauplanung leicht gemacht mit der neuen Konfigurationssoftware ecoreal^{XS}

Schaltschränke einfach und schnell planen und dokumentieren – kostenlos

Jeder Verteilerschrank muss ordentlich und konkret geplant sein, wenn er den Anforderungen an eine praxisgerechte und kostengünstige Arbeitsweise standhalten soll. Eine ausgereifte Aufbauzeichnung und eine detaillierte Stückliste sind geradezu ein Muss für eine effiziente Zusammenarbeit zwischen Planer und Hersteller.

Die notwendigen Artikeldaten stellt ABN zur Verfügung und aktualisiert diese regelmäßig.

Die ABN-Wand- und Standverteiler sowie alle passenden Komponenten von Schneider Electric stehen für die Planung zur Verfügung.

Die Rahmenbedingungen für den Verteiler können jederzeit angepasst und automatisch für die gesamte nachfolgende Konfiguration übernommen werden. So wird sichergestellt, dass die geplante Verteilung mit der entsprechenden Montageanforderung von ABN übereinstimmt.

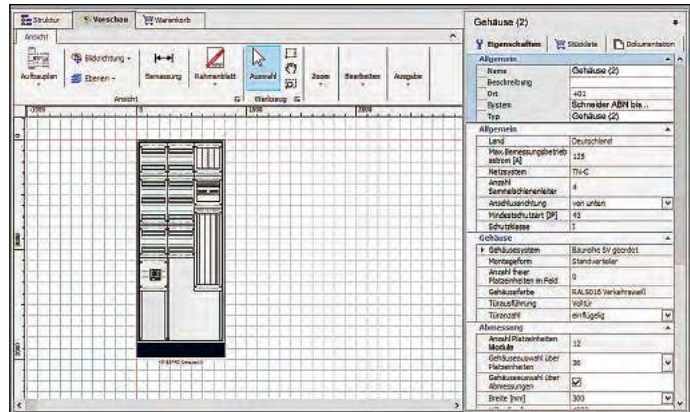

Konfiguration eines Verteilers

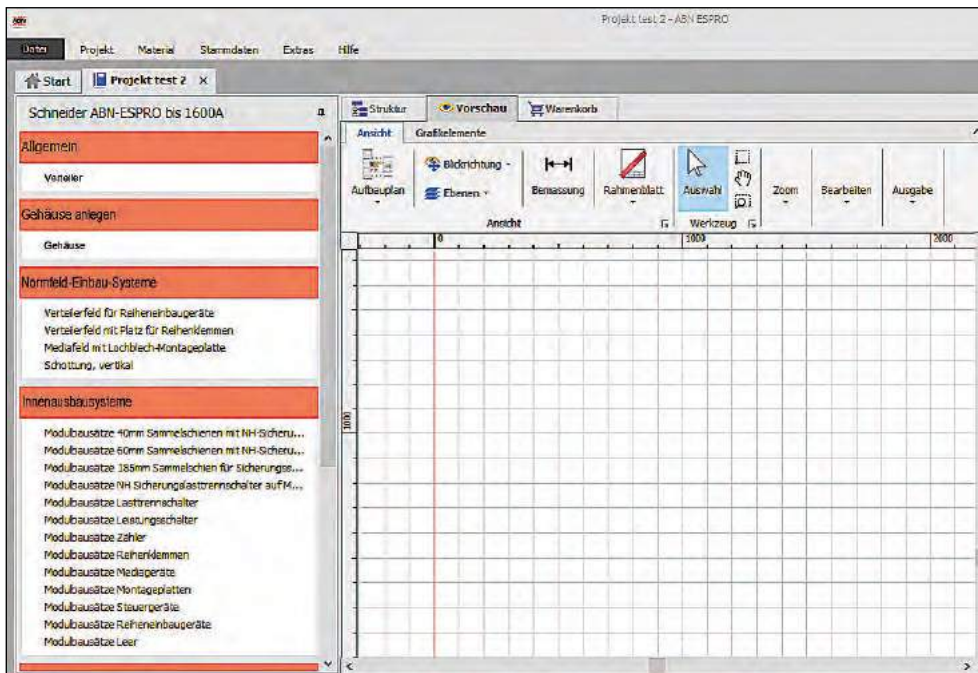

Artikelauswahl über Suchbaum

Alle relevanten Dokumente, wie z.B. Montageanleitungen oder Produktdatenblätter sind entweder direkt im System hinterlegt oder werden über einen Link verfügbar gemacht. Integrierte Schaltgeräte können auch direkt konfiguriert werden.



Modulansichten

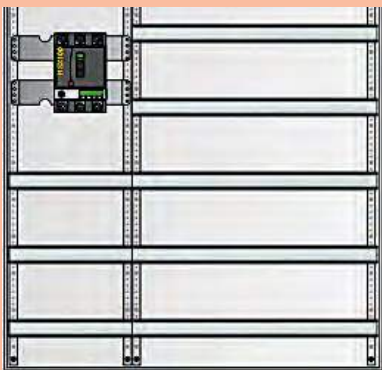

← offen

- genaue Positionierung der Geräte
- Ansicht von Tragschienen, Traversen, Sammelschienen usw.



geschlossenen →

- Erkennen von Perforierungen der Abdeckungen
- übersichtliche Gesamtansicht

Gehäuseansichten

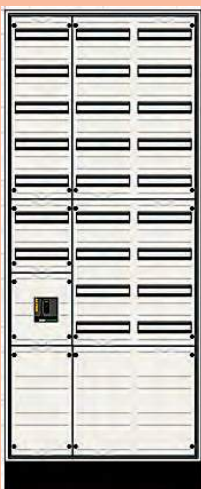

← offen

- exakte Aufbauskitze für Ihre Verteileranlage

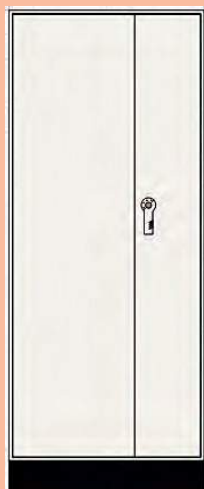

geschlossenen →

- Lage der Türen, evtl. Sockel, Seitenblenden, Flansche usw. erkennbar

Kontrollieren Sie den fertigen Verteilerschrank – im Voraus

Von besonderer Bedeutung für die Bestückung eines Schaltschranks sind Stücklisten. Sie planen bequem mit fertigen Modulen und wählen dann für die Ausgabe der Stückliste im Excel-Format, ob diese ebenfalls die fertigen Module aufführt oder ob alternativ die Ausgabe in Einzelteilen erfolgen soll.

Die Grafik können Sie zusätzlich zur Ausgabe an den Drucker auch als Datei im DXF-Format speichern.

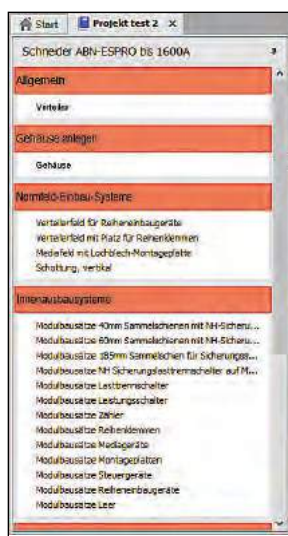

Auswahlbaum für die Konfiguration

ecoreal^{XS} – Ihre Vorteile:

- Maßstäbliches Zeichnen und änderbarer Maßstab
- Detaillierte Darstellung der Komponenten
- Automatische Konfiguration des Traggerüstes
- Automatische Stücklisten-Erstellung
- Stücklisten-Export in unterschiedlichen Formaten
- Automatische Positionierung der Baugruppen, mit der Möglichkeit der manuellen Anpassung
- Kompatibilität mit anderen Schneider Electric Tools
- Automatische Updates

Weitere Informationen zu ecoreal^{XS} erhalten Sie auf Anfrage!
Richten Sie Ihre Anfrage bitte an abn@abn-elektro.de

Energie-Schaltgerätekombinationen

Geltungsbereich der Norm DIN EN 61439-2

Innerhalb der Normenreihe DIN EN 61439 erstreckt sich der Geltungsbereich des Teils DIN EN 61439-2 auf Energie-Schaltgerätekombinationen, die mindestens ein Niederspannungsschaltgerät umfassen. Die wichtigsten Funktionen der Norm beziehen sich auf drei Bereiche:

- Sicherheit hinsichtlich Spannungs- und Kurzschlussfestigkeit, Strombelastbarkeit, Schutz gegen elektrischen Schlag sowie Beständigkeit gegen Erwärmung und Feuer.
- Funktion der Anlage im Hinblick auf den Schutz vor Umwelteinflüssen, Betriebsfähigkeit und Funktionsstabilität.
- Verfügbarkeit durch Vorgaben zu Wartung, Bauteilaustausch und Änderung oder Erweiterung einer bestehenden Anlage.

Das Black-Box-Prinzip der PSC*

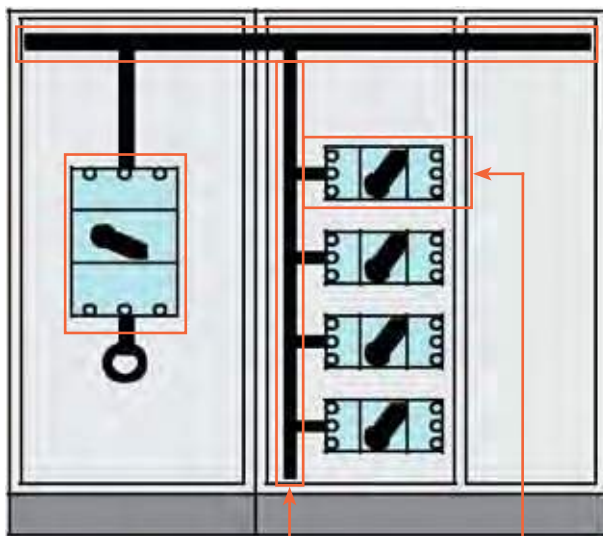

Aufstellungs- und Umgebungsbedingungen

z.B.
UV-Beständigkeit
Korrosion
IK-Code

Bedienen und Warten

z.B.
EN 50274
„Schutz gegen unabsichtliches direktes Berühren gefährlicher aktiver Teile“

Black-Box-Schnittstellenbetrachtung

- Elektrisches Netz (U_n , I_n , f_n , TN-S)
- Kurzschlussfestigkeit
- Schutz von Personen gegen elektrischen Schlag
- Isolationsumgebung
- Art der Aufstellung / Umgebungsbedingungen
- Stromtragfähigkeit der Stromkreise und Verbraucher
- Wartung und Erweiterung
- Bedienbarkeit

Anschluss an das elektrische Netz

z.B.: I_{CP} : unbeeinflusster Kurzschlussstrom

N-Leiter mindestens 50 % des Außenleiters

Stromkreise und Verbraucher

z.B.: I_{nA} : Bemessungsstrom der Schaltgerätekombination

RDF: Bemessungsbelastungsfaktor neu definiert

Der Nachweis über Funktionseinheiten spart Ihnen Kosten! Z.B. mit System ESPRO

- Einspeisung
- Hauptsammelschiene
- Unterverteilerschiene
- Abgang, usw.



*PSC = (engl.) Power switchgear and controlgear assemblies = Energie-Schaltgerätekombination

Neue Begrifflichkeiten bei der Produktverantwortung

Bei der Produktverantwortung gibt es nach DIN EN 61439-2 neue Begrifflichkeiten: Unterteilt wird in den „ursprünglichen Hersteller“ und den „Hersteller der Schaltgerätekombination“. Dies entspricht der „geteilten“ Produktverantwortung. Mit dem ursprünglichen Hersteller ist der Produzent von aufeinander abgestimmten und geprüften Systemkomponenten gemeint. Für das System ESPRO ist dies also zum Beispiel ABN. Der ursprüngliche Hersteller hat den Nachweis der Bauart u.a. durch Prüfung und Berechnung zu erbringen. Dem Schaltanlagenbauer sind für die normgerechte Erstellung seiner individuell konstruierten Schaltgerätekombinationen die Konstruktionsregeln für System ESPRO sowie eine Bescheinigung über die Normen-Konformität zur Verfügung zu stellen.

Es liegt in der Verantwortung des ursprünglichen Herstellers, dass der Bauartnachweis für das Schaltgerätekombinationssystem bzw. Originalsystem durch Prüfung, Vergleich mit einer Referenzkonstruktion oder Begutachtung erbracht worden ist. Das System kann aus verschiedenen Produkten (z.B. Leistungsschaltern und Sammelschienensystemen) bestehen, die jeweils einen eigenen Bauartnachweis besitzen. Zu beachten ist: Dieses „Baukastenprinzip“ ermöglicht dem Hersteller der Schaltgerätekombination eine variable Zusammenstellung der Schaltgerätekombination. Wird von diesem „Baukastenprinzip“ nicht abgewichen, werden also keine Veränderungen am Originalsystem vorgenommen, hat der Hersteller der Schaltgerätekombination nur den Stücknachweis und die Konformitätserklärung zu erbringen.

ABN-Planungsleitfaden in 5 Hauptschritten – IEC 61439

Vorwort zum Leitfaden

Ziel dieses Leitfadens ist es, den Ablauf von Planung, Montage und Dokumentation einer Niederspannungs-Schaltgerätekombination (SK), im Folgenden Verteiler genannt, in der Reihenfolge der notwendigen Arbeitsschritte aufzulisten und gleichzeitig die entsprechenden Abschnitte aus der Normenreihe DIN EN 61439 passend hierzu zu benennen. Auf diese Weise wird diese Norm in ihren Abschnitten anwendungsgerecht gegliedert und durch entsprechende Hinweise/Empfehlungen werden die jeweiligen Anforderungen praxisgerecht erläutert.

Die Einhaltung der gesetzlichen Grundlagen – hier insbesondere das Produktsicherheitsgesetz (ProdSG) und das EMV-Gesetz – und die damit verbundene Konformitätserklärung einschließlich der CE-Kennzeichnung – setzen die Anwendung der Normenreihe DIN EN 61439 voraus. Die Normenreihe DIN EN 61439 umfasst nachfolgende Normenteile für Verteiler:

Planungsleitfaden:

- DIN EN 61439-1, Beiblatt 1 (VDE 0660-600-1, Beiblatt 1):
Leitfaden für die Spezifikation von Verteilern (IEC/TR 61439-0:2013)

Grundnorm:

- DIN EN 61439-1 (VDE 0660-600-1)
Allgemeine Festlegungen

Produktnormen:

- DIN EN 61439-2 (VDE 0660-600-2)
Energie-Schaltgerätekombination
- DIN EN 61439-3 (VDE 0660-600-3)
Installationsverteiler (ersetzt DIN EN 60439-3)
- DIN EN 61439-4 (VDE 0660-600-4)
Baustromverteiler (ersetzt DIN EN 60439-4)
- DIN EN 61439-5 (VDE 0660-600-5)
Kabelverteilerschränke (ersetzt DIN EN 60439-5)
- DIN EN 61439-6 (VDE 0660-600-6):
Schienenverteiler (ersetzt DIN EN 60439-2)
- E DIN EN 61439-7 (Entwurf):
Schaltgerätekombinationen für Plätze wie Marinas, Campingplätze, Marktplätze sowie für Ladestationen für Elektrofahrzeuge

Für jede Bauart eines Verteilers werden:

- 1.) die Grundnorm mit den allgemeinen Festlegungen, die als „Teil 1“ bezeichnet wird; und
- 2.) die zutreffende Produktnorm Teil 2 - 6 der Verteiler verwendet.

Die Planung, Herstellung (Montage), Prüfung und Dokumentation eines Verteilers muss in Übereinstimmung mit der zutreffenden Norm durchgeführt werden.

Die Projektierung und der Bau eines anwenderspezifischen Verteilers erfordert gewöhnlich fünf Hauptschritte:

- 1.) Festlegung oder Auswahl von Einflüssen, Einsatzbedingungen und Schnittstellenkennwerten.
Diese Kennwerte sollte der Anwender angeben.
- 2.) Entwurf des Verteilers durch den Hersteller in einer Weise, dass die speziell für die Anwendung geltenden Vereinbarungen, Kennwerte und Funktionen erfüllt werden. Der Hersteller des Verteilers muss die Bauartnachweise der verwendeten Teile vom ursprünglichen Hersteller beschaffen. Sollten diese nicht vorliegen, muss der Hersteller des Verteilers den Bauartnachweis erbringen.
- 3.) Der Verteiler wird unter Beachtung der Dokumentation der Gerätehersteller, ursprünglichen Hersteller des Systems montiert.
- 4.) Für jeden Verteiler ist vom Hersteller ein Stücknachweis durchzuführen.
- 5.) Das Konformitätsbewertungsverfahren ist durchzuführen.



Einige Seiten dieses Leitfadens sind so gestaltet, dass sie als Kopiervorlage genutzt werden können und eine wertvolle Arbeitshilfe darstellen (z.B. Checkliste).

Des Weiteren stehen Ihnen diese Dokumente auch auf unserer Website zur Verfügung:

www.abn-elektro.de • Service • DIN EN 61439



Planung und Bau von Verteileranlagen nach DIN EN 61439

Sicherheitstechnische Anforderungen an elektrische Betriebsmittel werden heute als allgemeine Regeln in den Bestimmungen DIN EN (IEC) zur Einhaltung von Schutzziele für Personen und Anlagen festgelegt und unterliegen einer fortlaufenden Aktualisierung. Mit der neuen Normreihe entsteht ein allgemeiner Teil (DIN EN 61439-1) und entsprechende produktspezifische Teile (DIN EN 61439-2,...,-6), die die Anforderungen an die Produkte klarer definieren. Typprüfungen werden nun durch Bauartnachweise ersetzt.

Bauartnachweise können durch die gleichwertigen Methoden erbracht werden:

- Prüfung (elektrische, mechanische und thermische Prüfungen)
- Berechnung (Messung der Luft- und Kriechstrecken, Ableitung auf Grundlage einer geprüften Referenz, Berechnung der Erwärmung nur für Schaltgerätekombination $I_{nA} \leq 1.600 \text{ A}$)
- Anwendung von Konstruktionsregeln (geprüfte Referenzkonstruktion bzw. festgelegte Maße, Prüfschritte)



Bauartnachweis nach Abschnitt 10

Bauartnachweis nach Abschnitt 10 der oben genannten Norm wurden durchgeführt und bestanden.

Abschnitt	Text	ABN	Hersteller der anschlussfertigen SK
10.2	Festigkeit von Werkstoffen und Teilen	X	
10.3	Schutzart von Umhüllungen	X	
10.4	Luftstrecken	X	
10.4	Kriechstrecken	X	
10.5	Schutz gegen elektrischen Schlag	X	
10.6	Einbau von Betriebsmitteln	X	X*
10.7	Innere Stromkreise und Verbindungen	X	X*
10.8	Anschlüsse für von außen eingeführte Leiter	X	X*
10.9	Isolationseigenschaften	X	
10.10	Erwärmungsgrenzen	X	X (Nachweis der Erwärmung $\leq 630 \text{ A}$)
10.11	Kurzschlussfestigkeit	X	X*
10.12	Elektromagnetische Verträglichkeit (EMV)	X	X*
10.13	Mechanische Funktion	X	X gemäß Stücknachweis

Nachweis erbracht für:

Bauartnachweis durchgeführt:

Ort, Datum der Ausstellung

Name, Unterschrift oder gleichwertige Kennzeichnung des Befugten

* nach Vorgabe Dokumentation des Betriebsmittelherstellers der Geräte.

Bauartnachweis nach Abschnitt 10.10

Nachweis der Erwärmung siehe Excel-Vorlage auf unserer Website:

www.abn-elektro.de • Service • DIN EN 61439



Ausschreibungstexte / Fachseminare

Ausschreibungstexte für Planer und Anlagenbauer

Unsere Ausschreibungstexte finden Sie unter www.ausschreiben.de zum Download.

Wir erweitern unser Angebot an Datenblättern sowie Montageanleitungen dort ständig.

AUSSCHREIBEN.DE

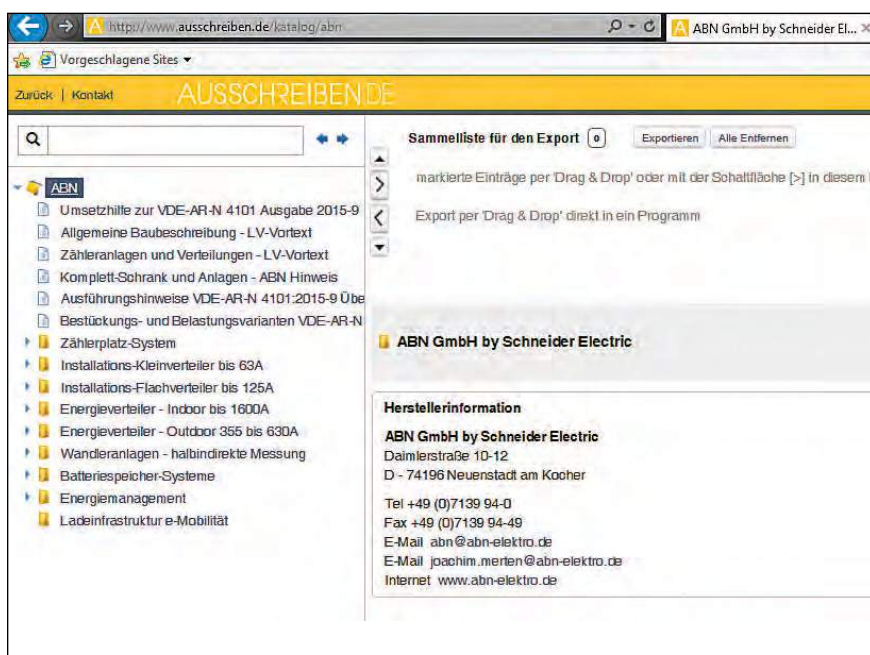

Fachseminare bei ABN

Wir bieten Ihnen Fachseminare zur IEC 61439 mit folgenden Themeninhalten:

- Einführung IEC 61439 – Normung
- Projektierung mit dem Leitfaden
- Nachweis der Erwärmung bis 630 A
- Konformitätserklärung
- ecoreal^{KS} Konfigurationssoftware – Aufbauzeichnung/Stückliste
- ABN Verteilertechnik + Produktschulung

Weitere Informationen erhalten Sie auf Anfrage.

Richten Sie Ihre Anfrage bitte an abn@abn-elektro.de.



ABN-Konformitätserklärung Energie-Schaltgerätekombination PSC



EG-Konformitätserklärung

Dokument-Nr.: **HCE61439T2-02**

Das Produkt, SK – Schaltgerätekombination,

Produktbezeichnung: **Energie-Schaltgerätekombination PSC
System ESPRO**

Hersteller: **ABN GmbH
by Schneider Electric
Daimlerstraße 10-12
74196 Neuenstadt**

auf das sich diese Erklärung bezieht, stimmt mit folgenden Normen oder normativen Dokumenten überein und entspricht den Bestimmungen der folgenden EG-Richtlinien:

Harmonisierte Europäische Normen: **EN 61439-1:2012 + A1:2014
EN 61439-2:2013**

IEC-Standards: **IEC 61439-1:2011
IEC 61439-2:2011**

Nationale Normen: **VDE0660-600-1:2012 + A1:2014
VDE0660-600-2:2013**

Niederspannungsrichtlinie **2014/35/EU (gültig ab 20. April 2016)**

Jahr der Anbringung der CE-Kennzeichnung:

2017

Die CE-Kennzeichnung ist direkt auf dem Produkt, auf der Verpackung oder auf der Umverpackung aufgebracht.

Neuenstadt, 01.04.2017

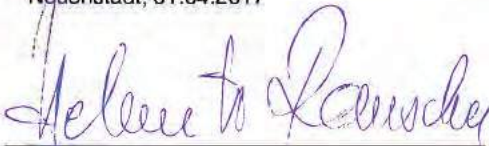

Helmut Rauscher
Geschäftsführer

094603001 07/17
Bitte beachten Sie:
Diese Bestätigung bezieht sich auf den Fertigungsstand der angegebenen Produkte zum Zeitpunkt der Ausstellung. Sie basiert auf einer konstruktiven Beurteilung unter Zuhilfenahme der gültigen Standards und unserer Erfahrung mit vergleichbaren Produkten.
Die Bemessungswerte gelten jeweils für ein Einzelgerät in freier Luft. Entsprechend den konkreten Einsatzbedingungen sind anlagenspezifische Reaktionsfaktoren vorzusehen. Für die Anwendung unserer Produkte gilt die DIN EN 61439-1 in der jeweils gültigen Ausgabe. Ferner sind die Angaben in unserem Produkthandbuch zu berücksichtigen. Eine Prüfung entsprechend konkreter Einsatzbedingungen wäre gesondert zu beauftragen. Bei künftigen konstruktiven oder technologischen Änderungen wird diese Bestätigung nicht aktualisiert.
Diese Erklärung bescheinigt die Übereinstimmung mit den genannten Richtlinien, beinhaltet jedoch keine Zusicherung von technischen oder anderen Eigenschaften. – ABN GmbH –

ABN-Konformitätserklärung

Installationskleinverteiler für die Bedienung durch Laien DBO



EG-Konformitätserklärung

Dokument-Nr.: **HCE61439T3-02**

Das Produkt, SK – Schaltgerätekombination,

Produktbezeichnung: **Installationsverteiler für die Bedienung durch Laien DBO System ESPRO**

Hersteller: **ABN GmbH
by Schneider Electric
Daimlerstraße 10-12
74196 Neuenstadt**

auf das sich diese Erklärung bezieht, stimmt mit folgenden Normen oder normativen Dokumenten überein und entspricht den Bestimmungen der folgenden EG-Richtlinien:

Harmonisierte Europäische Normen:	EN 61439-1:2012 + A1:2014 EN 61439-3:2013
IEC-Standards:	IEC 61439-1:2011 IEC 61439-3:2011
Nationale Normen:	VDE0660-600-1:2012 + A1:2014 VDE0660-600-3:2013
Niederspannungsrichtlinie	2014/35/EU (gültig ab 20. April 2016)

Jahr der Anbringung der CE-Kennzeichnung: **2017**

Die CE-Kennzeichnung ist direkt auf dem Produkt, auf der Verpackung oder auf der Umverpackung aufgebracht.

Neuenstadt, 01.04.2017

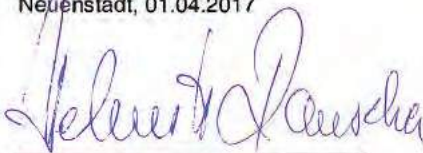

Helmuth Rauscher
Geschäftsführer

Bitte beachten Sie:

009603002 07/17
Diese Bestätigung bezieht sich auf den Fertigungsstand der angegebenen Produkte zum Zeitpunkt der Ausstellung. Sie basiert auf einer konstruktiven Beurteilung unter Zuhilfenahme der gültigen Standards und unserer Erfahrung mit vergleichbaren Produkten. Die Bemessungswerte gelten jeweils für ein Einzelgerät in freier Luft. Entsprechend den konkreten Einsatzbedingungen sind anlagenspezifische Reduktionstaktoren vorzusehen. Für die Anwendung unserer Produkte gilt die DIN EN 61439-1 in der jeweils gültigen Ausgabe. Ferner sind die Angaben in unserem Produkthandbuch zu berücksichtigen. Eine Prüfung entsprechend konkreter Einsatzbedingungen wäre gesondert zu beauftragen. Bei künftigen konstruktiven oder technologischen Änderungen wird diese Bestätigung nicht aktualisiert. Diese Erklärung bescheinigt die Übereinstimmung mit den genannten Richtlinien, beinhaltet jedoch keine Zusicherung von technischen oder anderen Eigenschaften. – ABN GmbH –



AMIGO Kleinverteiler

Inhalt

AMIGO Installations-Kleinverteiler Unterputz/Hohlwand, komplette Lieferform	54
Technische Informationen	54
Lieferumfang	54
Produktauswahl Unterputz-Kleinverteiler	55
Produktauswahl Hohlwand-Kleinverteiler	55
AMIGO Installations-Kleinverteiler Unterputz/Hohlwand, modulare Lieferform	56
Technische Informationen	56
Lieferumfang	56
Produktauswahl Mauerkasten	57
Produktauswahl Einbauset	57
AMIGO Multimedia-Kleinverteiler Unterputz/Hohlwand	58
Technische Informationen	58
Lieferumfang	58
Produktauswahl Multimedia-Kleinverteiler Unterputz/Hohlwand, mit Lüftungstür	59
Produktauswahl Multimedia-Kleinverteiler Unterputz/Hohlwand, mit Mediatür	59
Zubehör/Ersatzteile	60
für Unterputz/Hohlwand-Kleinverteiler	60
AMIGO Installations-Kleinverteiler Aufputz	62
Technische Informationen	62
Produktauswahl Aufputz-Kleinverteiler, ohne Tür	63
Volltüren	63
AMIGO Multimedia-Kleinverteiler Aufputz/APZ	64
Technische Informationen	64
Produktauswahl Multimedia-Kleinverteiler Aufputz, mit Lüftungstür	65
Produktauswahl Multimedia-Kleinverteiler Aufputz, mit Mediatür	65
Aufputz-Kleinverteiler für APZ-Anwendung	65
Zubehör/Ersatzteile	66
für Aufputz-Kleinverteiler	66
Technischer Anhang	67
Unterputz-/Hohlwand-Kleinverteiler	67
Aufputz-Kleinverteiler	67

Technische Informationen

- Schutzisoliert 
- Schutzart: IP 30
- Für Geräte bis 63 A
- Einfachster Türanschlagwechsel ohne Demontage des Blendrahmens
- Flacher Türverschluss mit Schnapptechnik.
Einfaches Austauschen gegen ein Schloss
- Geeignet für Einbaugeräte bis 70 mm Tiefe
- Farbton: RAL 9016 (verkehrsweiß)
- Gebaut nach DIN VDE 0603-1, DIN 43871 





Lieferumfang

- Mauerkasten aus Kunststoff, mit Gerätetragschiene aus Stahlblech, Tiefe 88/90 mm
- N/PE-Steckklemmen, fingersicher in montagefreundlicher Schnapptechnik
- N-FI-Erweiterungsklemme; serienmäßig für 2-, 3- und 4-reihige Verteiler zur seitlichen Schnappbefestigung enthalten
- Geräteabdeckung mit Geräteausschnitten, H = 46 mm, für 12 TE (symmetrisch erweiterbar auf 14 TE). Plombierbar, 2-Punkt-Befestigung
- Blendrahmen mit Volltür aus Stahlblech
- Stromkreisbeschriftungen und Blatt mit Piktogrammen
- Putzschutzplatte







AMIGO Installations-Kleinverteiler UP/HW, komplett

Produktauswahl Unterputz-Kleinverteiler

Reihen	Blendrahmen B x H x T (mm)	Nischenmaße B x H x T (mm)	Ausführung	TE je 18 mm	Artikel-Nr.
 1	344 x 349 x 11	330 x 310 x 90	mit Steckklemmen N+PE je 3 x 2,5 – 25 + 14 x 1,5 – 4 mm ²	12/14	A12UP
 2	344 x 474 x 11	330 x 435 x 90	mit Steckklemmen N+PE je 3 x 2,5 – 25 + 14 x 1,5 – 4 mm ² zusätzliche N-FI-Klemme 3 x 16, 2 x 10 mm ²	24/28	A24UP
 3	344 x 624 x 11	330 x 585 x 90	mit Steckklemmen PE 6 x 2,5 – 25 + 21 x 1,5 – 4 mm ² N+N je 3 x 2,5 – 25 + 14 x 1,5 – 4 mm ² zusätzliche N-FI-Klemme 3 x 16, 2 x 10 mm ²	36/42	A36UP
 4	344 x 749 x 11	330 x 710 x 90	mit Steckklemmen PE 6 x 2,5 – 25 + 21 x 1,5 – 4 mm ² N+N je 3 x 2,5 – 25 + 14 x 1,5 – 4 mm ² zusätzliche N-FI-Klemme 3 x 16, 2 x 10 mm ²	48/56	A48UP

Produktauswahl Hohlwand-Kleinverteiler

Reihen	Blendrahmen B x H x T (mm)	Ausschnittsmaße B x H x T (mm)	Ausführung	TE je 18 mm	Artikel-Nr.
 1	344 x 349 x 11	310 x 295 x 88	mit Steckklemmen N+PE je 3 x 2,5 – 25 + 14 x 1,5 – 4 mm ²	12/14	A12HW
 2	344 x 474 x 11	310 x 420 x 88	mit Steckklemmen N+PE je 3 x 2,5 – 25 + 14 x 1,5 – 4 mm ² zusätzliche N-FI-Klemme 3 x 16, 2 x 10 mm ²	24/28	A24HW
 3	344 x 624 x 11	310 x 570 x 88	mit Steckklemmen PE 6 x 2,5 – 25 + 21 x 1,5 – 4 mm ² N+N je 3 x 2,5 – 25 + 14 x 1,5 – 4 mm ² zusätzliche N-FI-Klemme 3 x 16, 2 x 10 mm ²	36/42	A36HW
 4	344 x 749 x 11	310 x 695 x 88	mit Steckklemmen PE 6 x 2,5 – 25 + 21 x 1,5 – 4 mm ² N+N je 3 x 2,5 – 25 + 14 x 1,5 – 4 mm ² zusätzliche N-FI-Klemme 3 x 16, 2 x 10 mm ²	48/56	A48HW

Technische Informationen

- Schutzisoliert 
- Schutzart: IP 30
- Für Geräte bis 63 A
- Einfachster Türanschlagwechsel ohne Demontage des Blendrahmens
- Flacher Türverschluss mit Schnapptechnik. Einfaches Austauschen gegen ein Schloss
- Geeignet für Einbaugeräte bis 70 mm Tiefe
- Farbton: RAL 9016 (verkehrsweiß)
- Gebaut nach DIN VDE 0603-1, DIN 43871 

Lieferumfang

Mauerkasten:

- Mauerkasten aus Kunststoff
- Befestigungshaken (HW)
- Nagellaschen (UP)
- Putzschutzplatte

Einbauset:

- Traggerüst mit Gerätetragschiene
- Geräteabdeckung
- Blendrahmen mit Volltür und Putzausgleich
- N/PE-Steckklemmen
- N-FI-Erweiterungsklemme (in 2-, 3- und 4-reihigen Verteiler)
- Stromkreisbeschriftungen und Blatt mit Piktogrammen



■ Mauerkasten A..UPX







■ Mauerkasten A..HWX







■ Einbauset AE..R

AMIGO Installations-Kleinverteiler UP/HW, modular

Produktauswahl Mauerkasten

	Reihen	TE je 18 mm	Nischenmaße B x H x T (mm)	Artikel-Nr. UP	Ausschnittsmaße B x H x T (mm)	Artikel-Nr. HW
	1	12	330 x 310 x 90	A12UPX	310 x 295 x 88	A12HWX
	2	24	330 x 435 x 90	A24UPX	310 x 420 x 88	A24HWX
	3	36	330 x 585 x 90	A36UPX	310 x 570 x 88	A36HWX
	4	48	330 x 710 x 90	A48UPX	310 x 695 x 88	A48HWX

Produktauswahl Einbausets

	Reihen	TE je 18 mm	Ausführung	Artikel-Nr.
	1	12	mit Steckklemmen N+PE je 3 x 2,5 – 25 + 14 x 1,5 – 4 mm ²	AE12R
	2	24	mit Steckklemmen N+PE je 3 x 2,5 – 25 + 14 x 1,5 – 4 mm ² zusätzliche N-FI-Klemme 3 x 16, 2 x 10 mm ²	AE24R
	3	36	mit Steckklemmen PE 6 x 2,5 – 25 + 21 x 1,5 – 4 mm ² N+N je 3 x 2,5 – 25 + 14 x 1,5 – 4 mm ² zusätzliche N-FI-Klemme 3 x 16, 2 x 10 mm ²	AE36R
	4	48	mit Steckklemmen PE 6 x 2,5 – 25 + 21 x 1,5 – 4 mm ² N+N je 3 x 2,5 – 25 + 14 x 1,5 – 4 mm ² zusätzliche N-FI-Klemme 3 x 16, 2 x 10 mm ²	AE48R

AMIGO Multimedia-Kleinverteiler UP/HW, komplett



Technische Informationen und Lieferumfang

- Schutzart: IP30
- Mauerkasten aus Kunststoff, Tiefe 88/90 mm
- Blendrahmen mit Tür (wahlweise mit Lüftungstür Typ ..TL oder Mediatür Typ ..TM), aus Stahlblech, Farbton: RAL 9016 (verkehrsweiß)
- Einfachster Türanschlagwechsel ohne Demontage des Blendrahmens
- Flacher Türverschluss mit Schnapptechnik. Einfaches Austauschen gegen ein Schloss
- Patch Panel 12-fach, aus Stahlblech
- 3-fach Schuko-Steckdose
- gelochte Montageplatte geeignet für Einbaugeräte bis 80 mm Tiefe





AMIGO Multimedia-Kleinverteiler UP/HW, komplett













Produktauswahl Multimedia-Kleinverteiler Unterputz/Hohlwand, mit Lüftungstür

	Reihen	Blendrahmen B x H x T (mm)	Nischenmaße (UP) B x H x T (mm)	Ausschnittsmaße (HW) B x H x T (mm)	Ausführung	PLE	Artikel-Nr.
	3	344 x 624 x 11	330 x 585 x 90	310 x 570 x 88	1. Reihe Patch Panel mit 12x Keystone Module 2. + 3. Reihe Montageplatte gelocht, für Telekommunikations-Geräte, 3-fach Schuko-Steckdose, Lüftungstür, oben und unten geschlitzt	42	A36TL
	4	344 x 749 x 11	330 x 710 x 90	310 x 695 x 88	1. Reihe Patch Panel mit 12x Keystone Module 2. – 4. Reihe Montageplatte gelocht, für Telekommunikations-Geräte, 3-fach Schuko-Steckdose, Lüftungstür oben und unten geschlitzt	56	A48TL

Produktauswahl Multimedia-Kleinverteiler Unterputz/Hohlwand, mit Mediatür













	Reihen	Blendrahmen B x H x T (mm)	Nischenmaße (UP) B x H x T (mm)	Ausschnittsmaße (HW) B x H x T (mm)	Ausführung	PLE	Artikel-Nr.
	3	344 x 624 x 11	330 x 585 x 90	310 x 570 x 88	1. Reihe Patch Panel mit 12x Keystone Module 2. + 3. Reihe Montageplatte gelocht, für Telekommunikations-Geräte, 3-fach Schuko-Steckdose, Mediatür, oben und unten geschlitzt	42	A36TM
	4	344 x 749 x 11	330 x 710 x 90	310 x 695 x 88	1. Reihe Patch Panel mit 12x Keystone Module 2. – 4. Reihe Montageplatte gelocht, für Telekommunikations-Geräte, 3-fach Schuko-Steckdose, Mediatür oben und unten geschlitzt	56	A48TM

Zubehör/Ersatzteile

Ausführung	Artikel-Nr.	Ausführung	Artikel-Nr.
	Blendrahmen mit Volltür und Schnappverschluss RAL 9016, verkehrsweiß UP/HW, 1-reihig UP/HW, 2-reihig UP/HW, 3-reihig UP/HW, 4-reihig		Mauerkastenverbindungsset UP (2 Stück) zum Verbinden von 2 Mauerkästen (waagrecht)
	AZUBT12 AZUBT24 AZUBT36 AZUBT48		Hohlwand-Ankerset 4 Hohlwand-Anker inkl. Schrauben
	Blendrahmen mit Lüftungstür und Schnappverschluss RAL 9016, verkehrsweiß UP/HW, 3-reihig UP/HW, 4-reihig		Unterputz-Montageset 2 Mauerkralen zur Vorjustierung des Mauerkastens und 4 Nagellaschen zur Befestigung
	AZUBTL36 AZUBTL48		AZUUMS
	Blendrahmen mit Mediatür und Schnappverschluss RAL 9016, verkehrsweiß UP/HW, 3-reihig UP/HW, 4-reihig		Türscharnier (1 Satz = 2 Stück)
	AZUBTM36 AZUBTM48		Designer-Türgriff weiß
	Putzausgleich Abstandserweiterung des Blendrahmens (bei Unterputzmontage) + Schrauben		Türschloss mit 2 Schlüsseln zum Austausch gegen Schnappverschluss
	AZUPA		AZUTU1
	Leitungseinführungsschieber für Unterputz- und Hohlwand-Verteiler		Kabelhalter für Gerätetragschienen ab Gehäusetiefe 210 mm: B x H: 45 x 69 mm (10 Stück)
	AZULES1H		FKH60N10

AMIGO Kleinverteiler UP/HW

Zubehör/Ersatzteile

Ausführung	Artikel-Nr.	Ausführung	Artikel-Nr.		
	Montageplatte gelocht 125 mm Bauhöhe aus Stahlblech für 3-reihigen Kleinverteiler: 2 St. bestellen für 4-reihigen Kleinverteiler: 3 St. bestellen	AZUM1M		Erweiterungsklemme für weitere FI-Schutzschalter N-Klemme 1 x 16 mm ² Schraubanschluss 3 x 10 mm ² Schraubanschluss	AZUFIN
	Gerätetragschienen und Traggerüst aus Stahlblech Tragschiene für 1-reihigen Kleinverteiler Traggerüst für 2-reihigen Kleinverteiler Traggerüst für 3-reihigen Kleinverteiler Traggerüst für 4-reihigen Kleinverteiler	AZUTR1 AZUTR2 AZUTR3 AZUTR4		3-fach Schuko-Steckdose mit EURO-Steckeinsatz inkl. Befestigungsmaterial, zur Montage auf gelochter Montageplatte	AZUSD3
	Abdeckstreifen 220 mm, 1 Satz = 10 Stück RAL 9016, verkehrsweiß	GBS24WN10		Mobile Libelle zur Ausrichtung der Wanne	AZULIB
	Patch Panel für 12x Keystone Module (z. B. RJ45)	AZUPP12		Beschriftungsschilder Piktogramme selbstklebend DIN A4 (10 Stück)	AZUKPI
	PE+N-Klemme je 14 x 1,5 – 4 mm ² Steckanschluss	AZUPEN		Stromkreisbezeichnungsschild (10 Stück)	AZUSB1
	PE-Klemme 21 x 1,5 – 4 mm ² Steckanschluss	AZUPE			
	N-Klemme 21 x 1,5 – 4 mm ² Steckanschluss	AZUN			
	NN-Klemme je 14 x 1,5 – 4 mm ² Steckanschluss	AZUNN			

Technische Informationen

- Schutzart: IP 30
- Für Geräte bis 63 A
- Verteiler-Bodenplatte aus Kunststoff, serienmäßig mit Fixierung für die Zu- und Abgangsleitungen sowie Vorprägungen für rückseitige und seitliche Leitungseinführungen
- Vorprägungen für Kabelkanäle
- Gerätereihen für 12 TE (auf 14 TE erweiterbar)
- Farbton: RAL 9016 (verkehrsweiß)
- Gebaut nach DIN VDE 0603-1, DIN 43871
- PE/N-Klemme mit \pm Schrauben, berührungssicher, mit montagefreundlicher Verrastung des PE+N-Trägers
- Ab 2-reihiger Ausführung mit zusätzlicher FI-N-Klemme
- Für Einbaugeräte von 51 bis 68 mm. Mit abgesenkter Gerätetragschiene (Zubehör) auch Einbaugeräte bis 88 mm einsetzbar
- Volltür als optionales Zubehör





Volltüren:

- Aus Stahlblech, pulverbeschichtet. Serienmäßig mit Türbetätigung durch flächenbündigen Designer-Griff, zurückklappend
- Türöffnungswinkel über 180°
- Türanschlag wahlweise rechts oder links
- Farbton: RAL 9016, Verkehrsweiß



AMIGO Installations-Kleinverteiler AP

Produktauswahl Aufputz-Kleinverteiler, ohne Tür

	Reihen	Abmessungen B x H x T (mm)	Ausführung	TE je 18 mm	Artikel-Nr.
	1	300 x 245 x 106	mit Steckklemmen N+PE je 3 x 2,5 – 25 + 14 x 1,5 – 4 mm ²	12/14	A12A
	2	300 x 370 x 106	mit Steckklemmen N+PE je 3 x 2,5 – 25 + 14 x 1,5 – 4 mm ² zusätzliche N-FI-Klemme 3 x 16, 2 x 10 mm ²	24/28	A24A
	3	300 x 495 x 106	mit Steckklemmen PE 6 x 2,5 – 25 + 21 x 1,5 – 4 mm ² N+N je 3 x 2,5 – 25 + 14 x 1,5 – 4 mm ² zusätzliche N-FI-Klemme 3 x 16, 2 x 10 mm ²	36/42	A36A
	4	300 x 620 x 106	mit Steckklemmen PE 6 x 2,5 – 25 + 21 x 1,5 – 4 mm ² N+N je 3 x 2,5 – 25 + 14 x 1,5 – 4 mm ² zusätzliche N-FI-Klemme 3 x 16, 2 x 10 mm ²	48/56	A48A

Volltüren

	Reihen	Abmessungen B x H x T (mm)	Ausführung	Artikel-Nr.
 AT36A	1	298 x 189 x 9	1-reihig	AT12A
	2	298 x 314 x 9	2-reihig	AT24A
	3	298 x 439 x 9	3-reihig	AT36A
	4	298 x 564 x 9	4-reihig	AT48A

Technische Informationen

Baureihe A..ATL / A..ATM

- Schutzart: IP 30
- Verteiler-Bodenplatte aus Kunststoff, serienmäßig, sowie Vorprägungen für rückseitige und seitliche Leitungseinführungen
- Vorprägungen für Kabelkanäle
- Patch Panel 12-fach, aus Stahlblech
- Farbton: RAL 9016 (verkehrsweiß)
- Gehäuse inkl. Tür (wahlweise mit Lüftungstür Typ ..TL, Mediatür Typ ..TM oder Volltür für APZ-Anwendungen)
- mit Montageplatte gelocht für Telekommunikations-Geräte
- mit 3-fach Schuko-Steckdose
- mit Kabelabfangschiene zur Fixierung der Zu- und Abgangsleitungen
- mit Kabelhalter

Baureihe A..APZ

- DIN Hutschiene
- RJ45-Buchse
- Geschlossene Abdeckung und Volltür



Baureihe A..ATL





Baureihe A..ATM





Baureihe A..APZ

AMIGO Multimedia-Kleinverteiler AP/APZ

Produktauswahl Multimedia-Kleinverteiler Aufputz, mit Lüftungstür

	Reihen	Abmessungen B x H x T (mm)	Ausführung	TE je 18 mm	Artikel-Nr.
	1	300 x 245 x 106	1. Reihe Patch Panel für 12x Keystone Module 2. + 3. Reihe Montageplatte gelocht, für Telekommunikations-Geräte, 3-fach Schuko-Steckdose, Lüftungstür oben und unten geschlitzt	36/42	A36ATL
	2	300 x 370 x 106	1. Reihe Patch Panel für 12x Keystone Module 2. – 4. Reihe Montageplatte gelocht, für Telekommunikations-Geräte, 3-fach Schuko-Steckdose, Lüftungstür oben und unten geschlitzt	48/56	A48ATL



















Produktauswahl Multimedia-Kleinverteiler Aufputz, mit Mediatür

	Reihen	Abmessungen B x H x T (mm)	Ausführung	TE je 18 mm	Artikel-Nr.
	1	300 x 245 x 106	1. Reihe Patch Panel für 12x Keystone Module 2. + 3. Reihe Montageplatte gelocht, für Telekommunikations-Geräte, 3-fach Schuko-Steckdose, Mediatür oben und unten geschlitzt	36/42	A36ATM
	2	300 x 370 x 106	1. Reihe Patch Panel für 12x Keystone Module 2. – 4. Reihe Montageplatte gelocht, für Telekommunikations-Geräte, 3-fach Schuko-Steckdose, Mediatür oben und unten geschlitzt	48/56	A48ATM

Aufputz-Kleinverteiler für APZ-Anwendung

	Reihen	Abmessungen B x H x T (mm)	Ausführung	TE je 18 mm	Artikel-Nr.
	3	300 x 495 x 106	3-reihig mit RJ45-Buchse, DIN Hutschiene, geschlossener Abdeckung und Volltür	36/42	A36APZ

Zubehör/Ersatzteile

Ausführung	Artikel-Nr.	Ausführung	Artikel-Nr.
 <p>Volltür mit Schnappverschluss RAL 9016, verkehrsweiß AP, 1-reihig AP, 2-reihig AP, 3-reihig AP, 4-reihig</p>	<p>AT12A AT24A AT36A AT48A</p>	 <p>PE- und N-Klemmen mit Träger für AMIGO-Kleinverteiler Aufputz 1- und 2-reihig, mit je 14 Steckklemmen für PE und N 3- und 4-reihig, mit je 27 Steckklemmen für PE 3- und 4-reihig, mit je 27 Steckklemmen für N</p>	<p>AZ17PN AZ27P AZ27N AZ17NN</p>
 <p>Lüftungstür mit Schnappverschluss RAL 9016, verkehrsweiß AP, 3-reihig AP, 4-reihig</p>	<p>AT36L AT48L</p>	 <p>Zusätzliche Klemme für AMIGO-Kleinverteiler Aufputz 1- und 2-reihig, mit je 14 Steckklemmen für PE und N</p>	<p>AZ17NN</p>
 <p>Mediatür mit Schnappverschluss RAL 9016, verkehrsweiß AP, 3-reihig AP, 4-reihig</p>	<p>AT36M AT48M</p>	 <p>Erweiterungsklemme für weitere FI-Schutzschalter N-Klemme 1x 16 mm² Schraubanschluss 3x 10 mm² Schraubanschluss</p>	<p>AZUFIN</p>
 <p>Tür mit Sichtscheibe für AMIGO-Kleinverteiler Aufputz AP, 1-reihig AP, 2-reihig AP, 3-reihig AP, 4-reihig</p>	<p>AZTS12A AZTS24A AZTS36A AZTS48A</p>	 <p>Steuerleitungsklemme 7-polig auf 35 mm Gerätetragschiene aufrastbar</p>	<p>XSK70</p>
 <p>Abschottung waagrecht zur waagerechten Trennung</p>	<p>AZA10</p>	 <p>Abdeckstreifen 220 mm, 1 Satz = 10 Stück RAL 9016, verkehrsweiß</p>	<p>GBS24WN10</p>
 <p>Gerätetragschiene abgesenkt zur Erweiterung der Einbautiefe um 20 mm</p>	<p>AZG1</p>	 <p>Designer-Türgriff für AMIGO-Kleinverteiler Aufputz</p>	<p>AZTGR1</p>
 <p>Patch Panel für 12x Keystone Module (z. B. RJ45)</p>	<p>AZAPP12</p>	 <p>Türschloss gleich schließend verschieden schließend</p>	<p>AZTA1 AZTA2</p>
 <p>Kabelabfangschiene Aufputz aus Stahlblech</p>	<p>AZAKA</p>	 <p>Montageplatte gelocht 125 mm Bauhöhe aus Stahlblech für 3-reihigen Kleinverteiler: 2 St. bestellen für 4-reihigen Kleinverteiler: 3 St. bestellen</p>	<p>AZM1M</p>
 <p>3-fach Schuko-Steckdose mit EURO-Steckeinsatz inkl. Befestigungsmaterial, zur Montage auf gelochter Montageplatte</p>	<p>AZUSD3</p>	 <p>Mobile Libelle zur Ausrichtung der Wanne</p>	<p>AZULIB</p>

Technischer Anhang UP/HW/AP

Technischer Anhang, Unterputz/Hohlwand

Abmessungen (H x B x T)



	1-reihig	2-reihig	3-reihig	4-reihig
Innenmaß (Höhe)	235	360	510	635
Nischenmaß	310 x 330 x 90	435 x 330 x 90	585 x 330 x 90	710 x 330 x 90
Ausschnitt	295 x 310 x 88	420 x 310 x 88	570 x 310 x 88	695 x 310 x 88

Blendrahmenmaße (H x B) und Verdrahtungsräume (in mm)

Blendrahmen	1-reihig	2-reihig	3-reihig	4-reihig
Außenmaße	349 x 344	474 x 344	624 x 344	749 x 344
Anschlussraum				
Oberer	130	130	155	155
Unterer	105	105	105	105
Seitlich li/re	20	20	20	20

Zulässige Verlustleistung P_{zul} für Installations-Kleinverteiler nach DIN 43 871 in Watt *

Übertemperatur Δt	für Wandeinbau				
	10 K	15 K	20 K	25 K	30 K
P_{zul} (W) für 1-reihig	4,0	7,0	10,0	13,0	16,0
P_{zul} (W) für 2-reihig	5,0	8,0	11,5	15,0	19,0
P_{zul} (W) für 3-reihig	6,0	10,0	14,5	19,0	24,0
P_{zul} (W) für 4-reihig	7,0	11,0	16,5	21,5	27,0

* Zulässige Verlustleistung P_{zul} für allseitig geschlossene Installationsverteiler ohne innere waagerechte Trennwände bei etwa gleichmäßiger Verteilung der Wärmelast. Die Übertemperatur der Luft im Gehäuse Δt ist in 75 % der Gehäusehöhe angegeben.

Technischer Anhang, Aufputz

Zulässige Verlustleistung P_{zul} für Installations-Kleinverteiler nach DIN 43 871 in Watt *

Übertemperatur Δt	für Wandeinbau				
	10 K	15 K	20 K	25 K	30 K
P_{zul} (W) für 1-reihig	5,5	9,0	12,5	16,5	21,0
P_{zul} (W) für 2-reihig	6,5	11,0	15,0	20,0	25,0
P_{zul} (W) für 3-reihig	7,0	12,0	17,0	22,0	28,0
P_{zul} (W) für 4-reihig	8,5	14,5	20,5	27,0	34,0

* Zulässige Verlustleistung P_{zul} für allseitig geschlossene Installationsverteiler ohne innere waagerechte Trennwände bei etwa gleichmäßiger Verteilung der Wärmelast. Die Übertemperatur der Luft im Gehäuse Δt ist in 75 % der Gehäusehöhe angegeben.



Inhalt

Unterputz-/Hohlwand-Verteiler, 110 mm tief	70
Technische Informationen	70
Komplettschränke	72
Multimedia-Komplettschränke	73
Leergehäuse + Blendrahmen mit Türen	74
Komplettfelder	75
<hr/>	
Aufputz-Verteiler, 160 mm tief	76
Technische Informationen	76
Komplettschränke	78
Multimedia-Komplettschränke	79
Leergehäuse	80
Komplettfelder	81
<hr/>	
Zubehör	82
<hr/>	
Technische Werte und Maße	84
<hr/>	

Technische Informationen

Baureihe UK.. / UK..RM / UL..X

- Tiefe: 110 mm
- Schutzisoliert, Schutzklasse II
- Schutzart: IP30
- Für Geräte bis 125 A
- Farbe: RAL 9016 (verkehrsweiß), pulverbeschichtet (Blendrahmen/Tür)
- Montage: Unterputz und Hohlwand
Befestigung mit UP-Laschen oder Hohlwandkrallen (im Lieferumfang enthalten)
- Material der Wanne: 1 mm Stahlblech, verzinkt
- Leitungseinführungen unten und oben
- Tür innenliegend mit Öffnungswinkel 110°
- Standardverschluss serienmäßig plombierbar, vorbereitet für verschiedene Schließarten
- Vorbereitet für den Einbau von Komplettfeldern oder für durchgehende Montageplatten
- Geprüft nach DIN EN 61439-1 (VDE0660 Teil 600-1)

Baureihe UK..

- Komplettschrank inkl. Blendrahmen und Volltür sowie Verteilerfeld für Reiheneinbaugeräte, inkl. PE/N-Steckklemmen
- Material Blendrahmen und Tür: 1 mm Stahlblech, pulverbeschichtet

Baureihe UK..RM für Multimedia-Anwendungen

- Komplettschrank inkl. Blendrahmen und Tür mit Lüftungsschlitzen sowie Verteilerfeld für Reiheneinbaugeräte, inkl. PE/N-Steckklemmen, und Mediafeld
- Material Blendrahmen und Tür: 1 mm Stahlblech, pulverbeschichtet

Baureihe UL..X

- Leergehäuse (UP-/HW-Wanne), ohne Blendrahmen, ohne Tür
- Vorbereitet für den Einbau von Komplettfeldern oder für durchgehende Montageplatten
- Gewünschten Blendrahmen mit Tür auswählen



■ Baureihe UK..



■ Baureihe UK..RM



■ Baureihe UL..X

Blendrahmen für Feldverteiler UP/HW, 110 mm tief

Technische Informationen

Baureihe GBRU..T / GBRU..TS / GBRU..TL / GBRU..TM

- Blendrahmen mit Tür in vier verschiedenen Ausführungen
- Material Blendrahmen und Tür: 1 mm Stahlblech, pulverbeschichtet



Baureihe **GBRU..T**
 ■ Blendrahmen und Volltür



Baureihe **GBRU..TS**
 ■ Blendrahmen und Sichttür



Baureihe **GBRU..TL**
 ■ Blendrahmen und Tür mit Lüftungsschlitzen











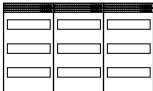

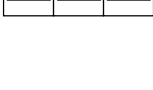
Baureihe **GBRU..TM**
 ■ Blendrahmen und Tür mit Lüftungsschlitzen und Kunststoffeinsatz für WLAN

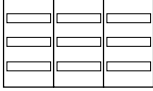
Feldverteiler UP/HW, 110 mm tief

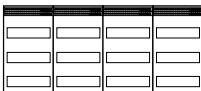
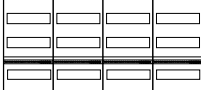
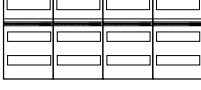
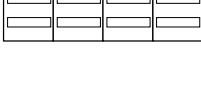
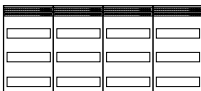
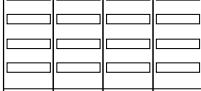
Komplette Lieferform

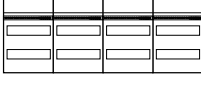
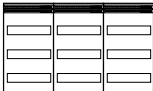
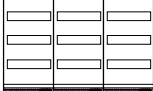
Baureihe **UK..** als Komplettschrank mit:
UP-/HW-Leergehäuse, Blendrahmen mit Volltür und Verteilerfeld für Reiheneinbaugeräte, mit PE/N-Steckklemmen.

Bauhöhe	PLE	Baubreite	Wandausschnitt B x H x T (mm)	Blendrahmen B x H x T (mm)	Komplettschrank mit PE/N-Steckklemmen	Artikel-Nr. mit Volltür
3	36	1	320 x 520 x 110	350 x 550 x 20		UK13
	72	2	570 x 520 x 110	600 x 550 x 20		UK23
	108	3	820 x 520 x 110	850 x 550 x 20		UK33
4	48	1	320 x 670 x 110	350 x 700 x 20		UK14
	96	2	570 x 670 x 110	600 x 700 x 20		UK24
	144	3	820 x 670 x 110	850 x 700 x 20		UK34
5	60	1	320 x 820 x 110	350 x 850 x 20		UK15
	120	2	570 x 820 x 110	600 x 850 x 20		UK25
	180	3	820 x 820 x 110	850 x 850 x 20		UK35
	240	4	1070 x 820 x 110	1100 x 850 x 20		UK45
6	72	1	320 x 970 x 110	350 x 1000 x 20		UK16
	144	2	570 x 970 x 110	600 x 1000 x 20		UK26
	216	3	820 x 970 x 110	850 x 1000 x 20		UK36
	288	4	1070 x 970 x 110	1100 x 1000 x 20		UK46
7	84	1	320 x 1120 x 110	350 x 1150 x 20		UK17
	168	2	570 x 1120 x 110	600 x 1150 x 20		UK27
	252	3	820 x 1120 x 110	850 x 1150 x 20		UK37

Multimedia-Feldverteiler UP/HW, 110 mm tief

Komplette Lieferform

Baureihe **UK..RM** als Multimedia-Komplettschrank mit: UP-/HW-Leergehäuse, Blendrahmen und Tür mit Lüftungsschlitzen, Mediafeld und Verteilerfeld für Reiheneinbaugeräte, inkl. PE/N-Steckklemmen.

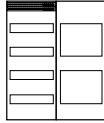
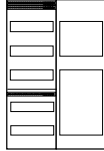

Bauhöhe	PLE	Baubreite	Wandausschnitt B x H x T (mm)	Blendrahmen B x H x T (mm)	Komplettschrank Multimedia	Artikel-Nr.
3						
4	96	2	570 x 670 x 110	600 x 700 x 20		UK24RM
5	120	2	570 x 820 x 110	600 x 850 x 20		UK25RM
6	144	2	570 x 970 x 110	600 x 1000 x 20		UK26RM
7						

Feldverteiler UP/HW, 110 mm tief

Modulare Lieferform

Baureihe **UL..X** in modularer Lieferform mit:

UP-/HW-Leergehäuse ohne Blendrahmen/Tür, dazu wahlweise Blendrahmen mit Volltür, Blendrahmen mit Sichttür, Blendrahmen mit Tür inkl. Lüftungsschlitzen oder Blendrahmen mit Tür inkl. Lüftungsschlitzen und Kunststoffeinsatz für WLAN. Gehäuse ist vorbereitet für den Einbau modularer Komplettfelder.

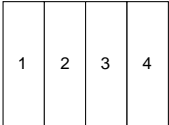
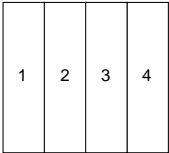
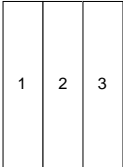
Bauhöhe	PLE	Bau- breite	Leergehäuse	Artikel-Nr. UP-/HW- Leergehäuse	Artikel-Nr. Blendrahmen mit Volltür	Artikel-Nr. Blendrahmen mit Sichttür	Artikel-Nr. Blendrahmen mit Tür inkl. Lüftungsschlitzen	Artikel-Nr. Blendrahmen mit Tür inkl. Lüftungs- schlitzen und Kunststoffeinsatz
3	36	1		UL13X UL23X UL33X	GBRU13T GBRU23T GBRU33T		GBRU13TL GBRU23TL GBRU33TL	GBRU13TM GBRU23TM GBRU33TM
	72	2						
	108	3						
4	48	1		UL14X UL24X UL34X	GBRU14T GBRU24T GBRU34T	GBRU14TS GBRU24TS	GBRU14TL GBRU24TL GBRU34TL	GBRU14TM GBRU24TM GBRU34TM
	96	2						
	144	3						
5	60	1		UL15X UL25X UL35X UL45X	GBRU15T GBRU25T GBRU35T GBRU45T	GBRU15TS GBRU25TS	GBRU15TL GBRU25TL GBRU35TL GBRU45TL	GBRU15TM GBRU25TM GBRU35TM GBRU45TM
	120	2						
	180	3						
	240	4						
6	72	1		UL16X UL26X UL36X UL46X	GBRU16T GBRU26T GBRU36T GBRU46T	GBRU16TS GBRU26TS	GBRU16TL GBRU26TL GBRU36TL GBRU46TL	GBRU16TM GBRU26TM GBRU36TM GBRU46TM
	144	2						
	216	3						
	288	4						
7	84	1		UL17X UL27X UL37X	GBRU17T GBRU27T GBRU37T	GBRU17TS GBRU27TS	GBRU17TL GBRU27TL GBRU37TL	GBRU17TM GBRU27TM GBRU37TM
	168	2						
	252	3						

Feldverteiler UP/HW, 110 mm tief

Komplettfelder für modulare Lieferform

Komplettfelder in 3 verschiedenen Ausführungen:

- Verteilerfeld für Reiheneinbaugeräte, mit PE/N-Steckklemmen
 - Mediafeld mit Lochblech-Montageplatte
 - Verteilerfeld für Reiheneinbaugeräte, mit geschlossener Abdeckung und isolierten Gerätetragschienen für Reihenklemmen
- Dazu optional eine senkrechte Feldabschottung; wird bei der Kombination Verteiler-/Mediafeld benötigt!

Bauhöhe	Artikel-Nr. Verteilerfeld für REG	Artikel-Nr. Mediafeld	Artikel-Nr. Verteilerfeld mit Platz für Reihenklemmen	Artikel-Nr. senkrechte PVC-Schottung
3	 MFK13R	 MFK13M		 GTWM13
4	 MFK14R	 MFK14M		 GTWM14
5	 MFK15R	 MFK15M	 MFK15RK	 GTWM15
6	 MFK16R	 MFK16M	 MFK16RK	 GTWM16
7	 MFK17R	 MFK17M	 MFK17RK	 GTWM17

Technische Informationen

Baureihe MK.. / MK..RK / MK..RM / ML..

- Tiefe: 160 mm
- Schutzisoliert, Schutzklasse II
- Schutzart: IP43
- Für Geräte bis 250 A
- Farbe: RAL 9016 (verkehrsweiß), pulverbeschichtet
- Montage: Aufputz und teilversenkt mit Innenbefestigung oder Außenbefestigung
- Material: 1 mm Stahlblech (Gehäuse und Tür), pulverbeschichtet
- Leitungseinführungen: 2K-Membranflansch unten und oben 35x pro Feld
- Tür innenliegend mit Öffnungswinkel 110°
- Standardverschluss serienmäßig plombierbar, vorbereitet für verschiedene Schließarten
- Geprüft nach DIN EN 61439-1 (VDE0660 Teil 600)

Baureihe MK..

- Komplettschrank inkl. Volltür und Verteilerfeld für Reiheneinbaugeräte, inkl. PE/N-Steckklemmen

Baureihe MK..RK

- Komplettschrank inkl. Volltür und Verteilerfeld für Reiheneinbaugeräte und isolierte Hutschienen für Reihenklemmen

Baureihe MK..RM für Multimedia-Anwendungen

- Komplettschrank inkl. Tür mit Lüftungsschlitzen* und Verteilerfeld für Reiheneinbaugeräte, inkl. PE/N-Steckklemmen, sowie Mediafeld



■ Baureihe MK..



■ Baureihe MK..RK



■ Baureihe MK..RM

* Durch den Einsatz von Türen mit Lüftungsschlitzen verringert sich die Schutzart auf IP30.

Feldverteiler AP, 160 mm tief

Technische Informationen

Baureihe ML.. / ML..TS / ML..TL / ML..TM

- Leergehäuse inkl. Tür in vier verschiedenen Ausführungen
- Vorbereitet für den Einbau von Komplettfeldern oder für durchgehende Montageplatten



Baureihe **ML..**
 ■ Leergehäuse mit Volltür



Baureihe **ML..TS**
 ■ Leergehäuse mit Sichttür



Baureihe **ML..TL**
 ■ Leergehäuse mit Tür inkl. Lüftungsschlitzen*



Baureihe **ML..TM**
 ■ Leergehäuse mit Tür inkl. Lüftungsschlitzen*
 und Kunststoffeinsatz für WLAN









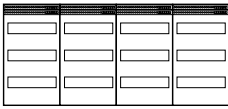
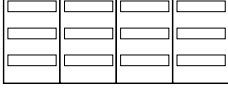
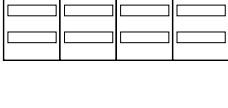
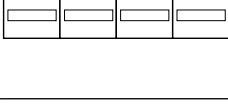
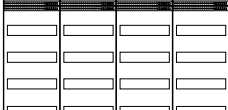
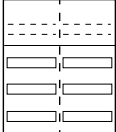
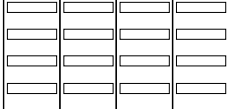
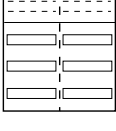
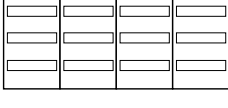
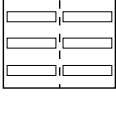
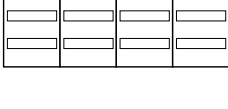
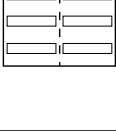
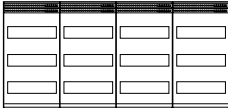
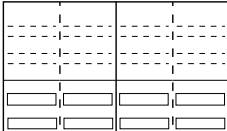

* Durch den Einsatz von Türen mit Lüftungsschlitzen verringert sich die Schutzart auf IP30.

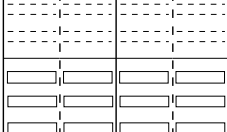
Feldverteiler AP, 160 mm tief

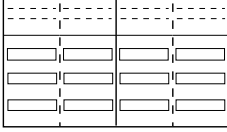
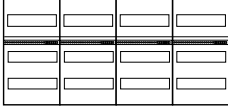
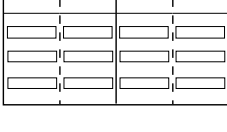
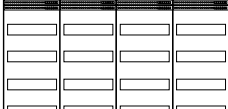
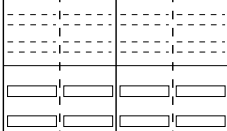
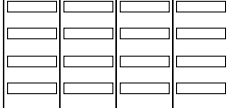
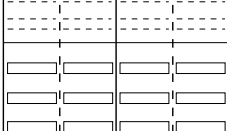
Komplette Lieferform

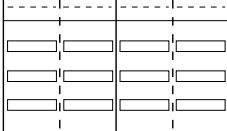
Baureihe **MK..** als Komplettschrank
 AP-Leergehäuse mit Volltür und Verteilerfeld für Reiheneinbaugeräte, mit PE/N-Steckklemmen.

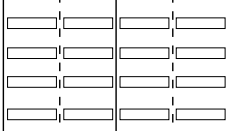
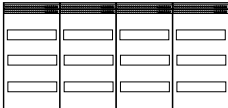
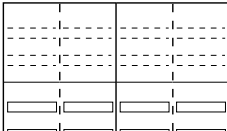
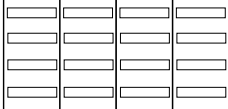
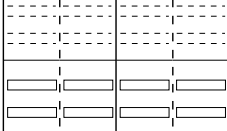
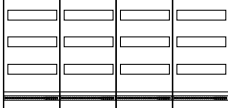
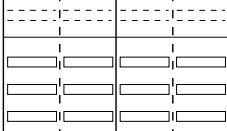
Baureihe **MK..RK** als Komplettschrank
 AP-Leergehäuse mit Volltür, Verteilerfeld für Reiheneinbaugeräte und mit geschlossener Abdeckung und isolierten Hutschienen für Reihenklemmen.

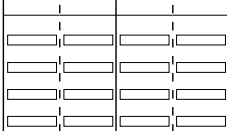
Bauhöhe	PLE	Bau- breite	Außenmaße B x H x T (mm)	Komplettschrank mit PE/N-Steckklemmen	Artikel-Nr.	Komplettschrank für Reihenklemmen	Artikel-Nr.
3	36	1	300 x 500 x 160		MK13		
	72	2	550 x 500 x 160		MK23		
	108	3	800 x 500 x 160		MK33		
	144	4	1050 x 500 x 160		MK43		
4	48	1	300 x 650 x 160		MK14		MK14RK
	96	2	550 x 650 x 160		MK24		MK24RK
	144	3	800 x 650 x 160		MK34		
	192	4	1050 x 650 x 160		MK44		
5	60	1	300 x 800 x 160		MK15		MK15RK
	120	2	550 x 800 x 160		MK25		MK25RK
	180	3	800 x 800 x 160		MK35		MK35RK
	240	4	1050 x 800 x 160		MK45		MK45RK
6	72	1	300 x 950 x 160		MK16		MK16RK
	144	2	550 x 950 x 160		MK26		MK26RK
	216	3	800 x 950 x 160		MK36		MK36RK
	288	4	1050 x 950 x 160		MK46		MK46RK
7	84	1	300 x 1100 x 160		MK17		MK17RK
	168	2	550 x 1100 x 160		MK27		MK27RK
	252	3	800 x 1100 x 160		MK37		MK37RK
	336	4	1050 x 1100 x 160		MK47		MK47RK

Multimedia-Feldverteiler AP, 160 mm tief

Komplette Lieferform

Baureihe **MK..RM** als Komplettschrank mit:
 AP-Leergehäuse mit Tür inkl. Lüftungsschlitzen*, Mediafeld und Verteilerfeld für Reiheneinbaugeräte, mit PE/N-Steckklemmen.

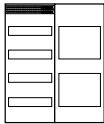
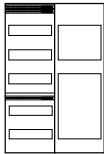
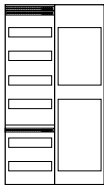
Bauhöhe	PLE	Baubreite	Außenmaße B x H x T (mm)	Komplettschrank Multimedia	Artikel-Nr.
3					
4	96	2	550 x 650 x 160		MK24RM
5	120 180	2 3	550 x 800 x 160 800 x 800 x 160		MK25RM MK35RM
6	144 216	2 3	550 x 950 x 160 800 x 950 x 160		MK26RM MK36RM
7					

* Durch den Einsatz von Türen mit Lüftungsschlitzen verringert sich die Schutzart auf IP30.

Feldverteiler AP, 160 mm tief

Modulare Lieferform

Baureihe **ML..** in modularer Lieferform:

AP-Leergehäuse entweder mit Volltür, mit Sichttür, mit Tür inkl. Lüftungsschlitzen* oder Tür inkl. Lüftungsschlitzen* und Kunststoffeinsatz für WLAN.

Gehäuse ist vorbereitet für den Einbau modularer Komplettfelder.

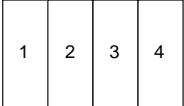
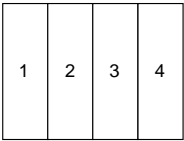
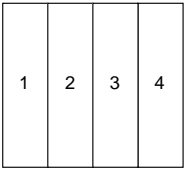
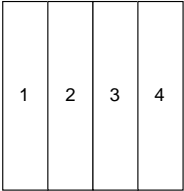
Bauhöhe	PLE	Bau- breite	Außenmaße B x H x T (mm)	Leergehäuse	Artikel-Nr. mit Volltür	Artikel-Nr. mit Sichttür	Artikel-Nr. mit Tür inkl. Lüftungsschlitzen*	Artikel-Nr. mit Tür inkl. Lüftungsschlitzen* und Kunststoff- einsatz
3	36	1	300 x 500 x 160		ML13		ML13TL	ML13TM
	72	2	550 x 500 x 160		ML23		ML23TL	ML23TM
	108	3	800 x 500 x 160		ML33		ML33TL	ML33TM
	144	4	1050 x 500 x 160		ML43		ML43TL	ML43TM
4	48	1	300 x 650 x 160		ML14	ML14TS	ML14TL	ML14TM
	96	2	550 x 650 x 160		ML24	ML24TS	ML24TL	ML24TM
	144	3	800 x 650 x 160		ML34		ML34TL	ML34TM
	192	4	1050 x 650 x 160		ML44		ML44TL	ML44TM
5	60	1	300 x 800 x 160		ML15	ML15TS	ML15TL	ML15TM
	120	2	550 x 800 x 160		ML25	ML25TS	ML25TL	ML25TM
	180	3	800 x 800 x 160		ML35		ML35TL	ML35TM
	240	4	1050 x 800 x 160		ML45		ML45TL	ML45TM
6	72	1	300 x 950 x 160		ML16	ML16TS	ML16TL	ML16TM
	144	2	550 x 950 x 160		ML26	ML26TS	ML26TL	ML26TM
	216	3	800 x 950 x 160		ML36		ML36TL	ML36TM
	288	4	1050 x 950 x 160		ML46		ML46TL	ML46TM
7	84	1	300 x 1100 x 160		ML17	ML17TS	ML17TL	ML17TM
	168	2	550 x 1100 x 160		ML27	ML27TS	ML27TL	ML27TM
	252	3	800 x 1100 x 160		ML37		ML37TL	ML37TM
	336	4	1050 x 1100 x 160		ML47		ML47TL	ML47TM

* Durch den Einsatz von Türen mit Lüftungsschlitzen verringert sich die Schutzart auf IP30.

Technische Änderungen vorbehalten. Angaben ohne Gewähr. Abbildungen dienen nur zur Veranschaulichung.

Feldverteiler AP, 160 mm tief

Komplettfelder für modulare Lieferform







Komplettfelder in 3 verschiedenen Ausführungen:

- Verteilerfeld für Reiheneinbaugeräte, mit PE/N-Steckklemmen
 - Mediafeld mit Lochblech-Montageplatte
 - Verteilerfeld für Reiheneinbaugeräte, mit geschlossener Abdeckung und isolierten Gerätetragschienen für Reihenklemmen
- Dazu optional eine senkrechte Feldabschottung; wird bei der Kombination Verteiler-/Mediafeld benötigt!

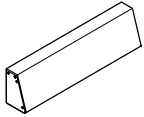
Bauhöhe	Artikel-Nr. Verteilerfeld für REG	Artikel-Nr. Mediafeld	Artikel-Nr. Verteilerfeld mit Platz für Reihenklemmen	Artikel-Nr. senkrechte PVC-Schottung
3	 MFK13R	 MFK13M		 GTWM13
4	 MFK14R	 MFK14M		 GTWM14
5	 MFK15R	 MFK15M	 MFK15RK	 GTWM15
6	 MFK16R	 MFK16M	 MFK16RK	 GTWM16
7	 MFK17R	 MFK17M	 MFK17RK	 GTWM17



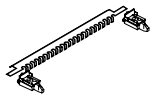

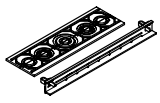
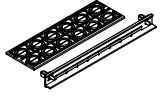
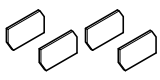

Feldverteiler UP/HW, 110 mm tief und AP, 160 mm tief

Zubehör

Ausführung	Artikel-Nr.	Ausführung	Artikel-Nr.
Gehäusezubehör Aufputz		Gehäusezubehör Aufputz/Unterputz/Hohlwand	
	Rangierkanal aus Stahlblech, RAL 9016 Baubreite 1 Baubreite 2 Baubreite 3 Baubreite 4		Plantasche DIN A4, selbstklebend, Folie
	GRK1 GRK2 GRK3 GRK4		Plantasche DIN A5, selbstklebend, Hartkunststoff, transparent
	Gehäuseverbindungsset für System-Gehäuse Typ M..		Schwenkhebel plombierbar, mit Image
	GVS10		GDV120
	Kabelabfangschiene zur Zugentlastung eingeführter Leitungen		Schließeinsatz für Standard-Türgriff, gleichschließend
	GKA10N		GDV103
Gehäusezubehör Unterputz/Hohlwand			
	Leitungseinführungsschieber (Ersatzteil) für UP und HW		
	ULP1		
	Rohrflansch M40		
	ULP3		
	Rohrflansch M25		
	ULP5		
	Kabelclips für seitlichen Kabelkanal (4 Stück)		
	ULKHN4		

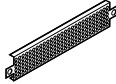
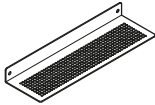
Feldverteiler UP/HW, 110 mm tief und AP, 160 mm tief

Zubehör

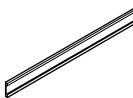
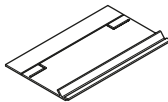
Ausführung	Artikel-Nr.	Ausführung	Artikel-Nr.
Zubehör Innenausbausystem Mediafeld		Zubehör Innenausbausystem Verteilerfeld	
	Kabelhalter Befestigung auf Media-Montageplatte	FKH15	N+PE-Steckklemmen
	Kabelhalter H x B: 40 x 45 mm (10 St.)	FKH40N10	NN-Steckklemme je 3 x 2,5 bis 16 mm ² Schraubanschluss je 10 x 1,5 bis 4 mm ² Steckanschluss
	Montageschiene gelocht, 1 Feldbreite	FMSK11N	PE/N-Steckklemme je 3 x 2,5 bis 16 mm ² Schraubanschluss je 10 x 1,5 bis 4 mm ² Steckanschluss
	Montagewinkel 90° zur waagerechten Montage von Mediageräten	FMSK50B	N-Steckklemme je 6 x 2,5 bis 16 mm ² Schraubanschluss je 21 x 1,5 bis 4 mm ² Steckanschluss
	3-fach Schuko-Steckdose mit EURO-Steckeinsatz inkl. Befestigungsmaterial, zur Montage auf gelochter Montageplatte	AZUSD3	PE-Steckklemme je 6 x 2,5 bis 16 mm ² Schraubanschluss je 21 x 1,5 bis 4 mm ² Steckanschluss
	Kabelabfangschiene zur Montage in 250 mm breiten Feldern	GKA11N	Halter für Steckklemme zur Befestigung auf Traggerüst (1 Paar)
	Patch Panel für 12x Keystone Module (z. B. RJ45)	AZUPP12	Abdeckstreifen zum Verschließen der Geräteslitze in offenen Abdeckungen, RAL 9002 (Inhalt 10 Stück)
			Beschriftungsstreifen-Set B = 215 mm (VPE 9 Stück) Kunststoffstreifen selbstklebend, und A4-Beschriftungsbogen (Am Bildschirm ausfüllbare Vorlage zum Download unter www.abn-elektro.de • Service • Stromkreisbeschriftungen)
			Waagerechte Trennwand zur Montage in 250 mm breite Verteilerfelder, geeignet für UP/HW/AP

Technische Maße

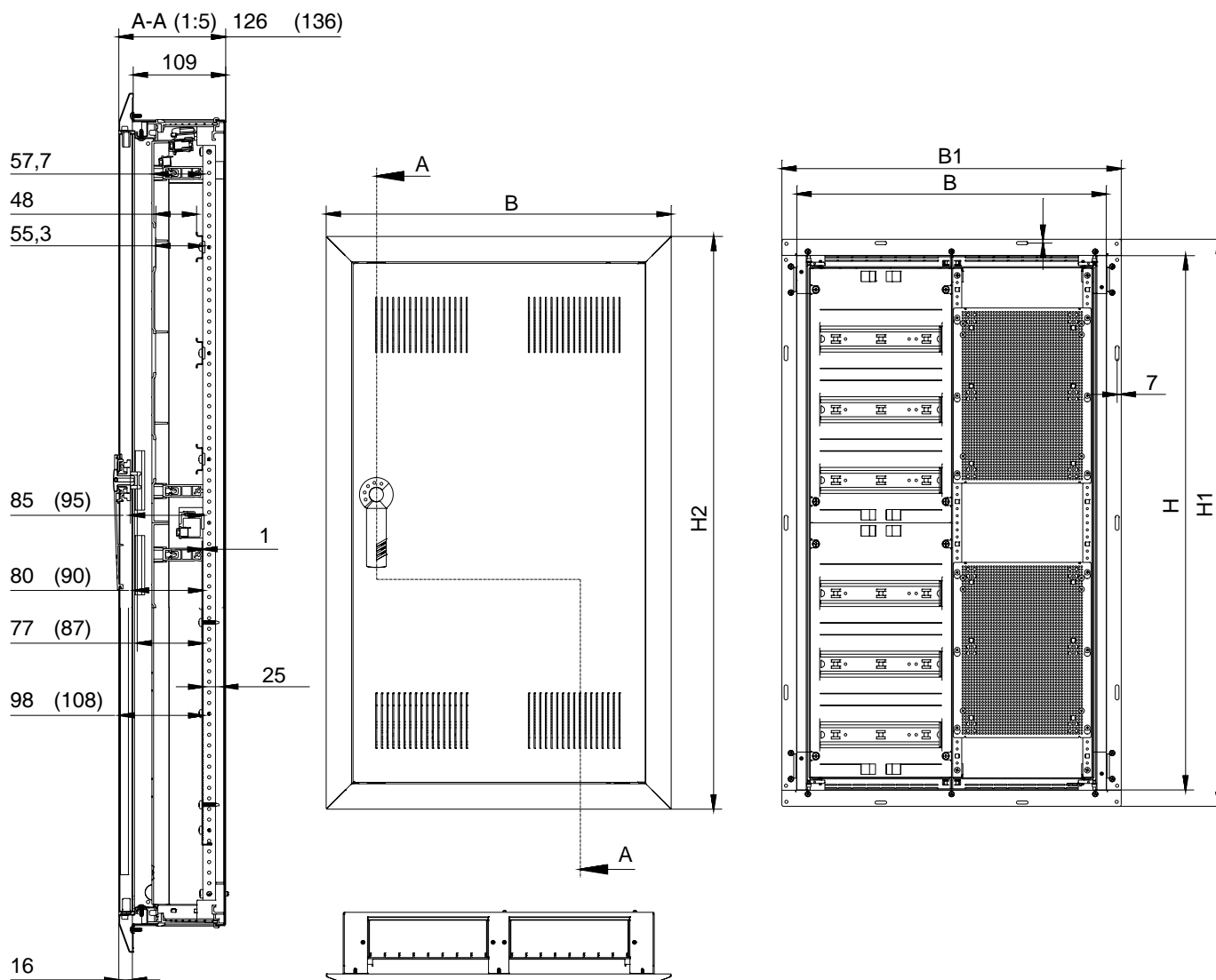

Baubreite	Bauhöhe	B	H	B1	H1	B2	H2	Wandausschnitt		
								B3 (B+20)	H3 (H+20)	T
1	3	300	500	350	548	360	563	320	520	110
2	3	550	500	600	548	610	563	570	520	110
3	3	800	500	850	548	860	563	820	520	110
1	4	300	650	350	698	360	713	320	670	110
2	4	550	650	600	698	610	713	570	670	110
3	4	800	650	850	698	860	713	820	670	110
1	5	300	800	350	848	360	863	320	820	110
2	5	550	800	600	848	610	863	570	820	110
3	5	800	800	850	848	860	863	820	820	110
4	5	1050	800	1050	848	1110	863	1070	820	110
1	6	300	950	350	998	360	1013	320	970	110
2	6	550	950	600	998	610	1013	570	970	110
3	6	800	950	850	998	860	1013	820	970	110
4	6	1050	950	1050	998	1110	1013	1070	970	110
1	7	300	1100	350	1148	360	1163	320	1120	110
2	7	550	1100	600	1148	610	1163	570	1120	110
3	7	1050	1100	850	1148	860	1163	820	1120	110

Feldverteiler AP, 160 mm tief



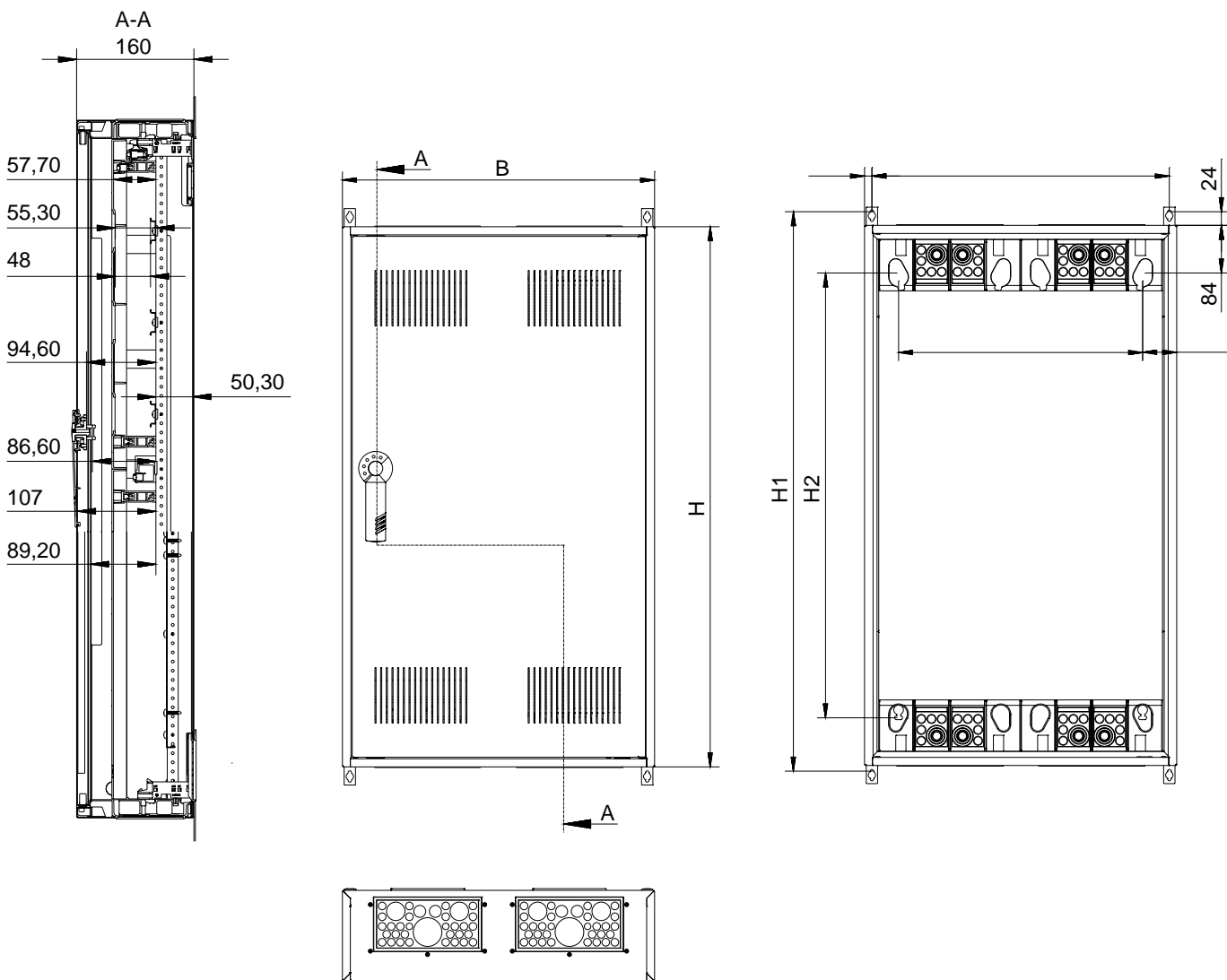

Technische Maße



Baubreite	Bauhöhe	B	H	B1	H1	B2	H2
1	3	301	502	275	535	181	333
2	3	551	502	525	535	431	333
3	3	801	502	775	535	681	333
4	3	1051	502	1025	535	931	333
1	4	301	652	275	685	181	483
2	4	551	652	525	685	431	483
3	4	801	652	775	685	681	483
4	4	1051	652	1025	685	931	483
1	5	301	802	275	835	181	633
2	5	551	802	525	835	431	633
3	5	801	802	775	835	681	633
4	5	1051	802	1025	835	931	633
1	6	301	952	275	985	181	783
2	6	551	952	525	985	431	783
3	6	801	952	775	985	681	783
4	6	1051	952	1025	985	931	783
1	7	301	1102	275	1135	181	933
2	7	551	1102	525	1135	431	933
3	7	801	1102	775	1135	681	933
4	7	1051	1102	1025	1135	931	933



Inhalt

 	<p>Wandgehäuse</p> <p>SV/S-Gehäuse</p> <p>Technische Informationen</p> <p>Wandgehäuse, 210 mm tief</p> <p>Zubehör</p> <p>Technische Maße</p> <p>SE/SP-Gehäuse</p> <p>Technische Informationen</p> <p>Wandgehäuse, 225 mm tief</p> <p>Zubehör</p> <p>Technische Maße</p> <p>NF-Gehäuse</p> <p>Technische Informationen</p> <p>Wandgehäuse, 280 mm tief</p> <p>Zubehör</p> <p>Technische Maße</p> <p>NT-Gehäuse</p> <p>Technische Informationen</p> <p>Wandgehäuse, 340 mm tief</p> <p>Zubehör</p> <p>Technische Maße</p>	<p>88</p> <p>88</p> <p>88</p> <p>89</p> <p>90</p> <p>91</p> <p>92</p> <p>92</p> <p>93</p> <p>94</p> <p>95</p> <p>96</p> <p>96</p> <p>97</p> <p>98</p> <p>99</p> <p>100</p> <p>100</p> <p>101</p> <p>102</p> <p>103</p>
 	<p>Standgehäuse</p> <p>SV/SF-Gehäuse</p> <p>Technische Informationen</p> <p>Standgehäuse, 210 mm tief</p> <p>Zubehör</p> <p>Technische Maße</p> <p>SE/SP-Gehäuse</p> <p>Technische Informationen</p> <p>Standgehäuse, 225 mm tief</p> <p>Zubehör</p> <p>Technische Maße</p> <p>NF-Gehäuse</p> <p>Technische Informationen</p> <p>Standgehäuse, 280 mm tief</p> <p>Zubehör</p> <p>Technische Maße</p> <p>NT-Gehäuse</p> <p>Technische Informationen</p> <p>Standgehäuse, 340 mm tief</p> <p>Zubehör</p> <p>Technische Maße</p> <p>NS-Gehäuse</p> <p>Technische Informationen</p> <p>Standgehäuse, 500 mm tief</p> <p>Zubehör</p> <p>Technische Maße</p>	<p>104</p> <p>104</p> <p>104</p> <p>105</p> <p>106</p> <p>107</p> <p>108</p> <p>108</p> <p>109</p> <p>110</p> <p>111</p> <p>112</p> <p>112</p> <p>113</p> <p>114</p> <p>115</p> <p>116</p> <p>116</p> <p>117</p> <p>118</p> <p>119</p> <p>120</p> <p>120</p> <p>121</p> <p>122</p> <p>123</p>

Technische Informationen

- Schutzklasse II (Baureihe S), Schutzklasse I (Baureihe SV)
- Schutzart: IP43
- Für Geräte bis 400 A
- Montage Unterputz, Aufputz und teilversenkt mit Innenbefestigung oder Außenbefestigung
- Breiten: 300, 550, 800, 1050, 1300 mm
- Höhen: 500, 650, 800, 950, 1100, 1250, 1400 mm
- Tiefe: 210 mm
- Farbe: RAL 9016 (verkehrsweiß)
- Platzeinheiten: 36 bis 540
- Material: 1 mm Stahlblech (Gehäuse und Tür), pulverbeschichtet
- Beidseitig vorgeprägt für Sammelschienendurchführung 300 x 80 mm und Verschraubung M50
- Leitungseinführungen 2K-Membranflansch unten und oben je 35x pro Feld
- Kombinierbar waagrecht und senkrecht
- Tür innenliegend, rechts oder links anschlagbar, ohne Werkzeug demontierbar und justierbar mit Öffnungswinkel 110°, Verschluss serienmäßig plombierbar, 3-Punkt-Stangenverschluss ab 1250 mm Bauhöhe bzw. 2-türiger Ausführung
- Vorbereitet für den Einbau von standardisierten Modulbausätzen auf NT-Trägerprofilen oder für durchgehende Montageplatten
- DIN EN 61439-1 (VDE0660 Teil 600-1)













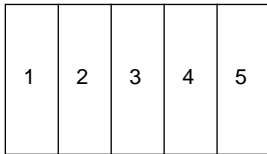

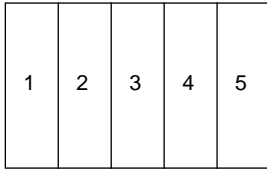

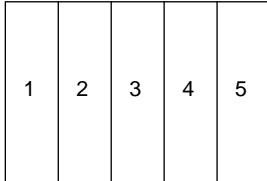
Baureihe SV, IP43, geerdet 

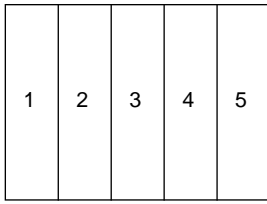

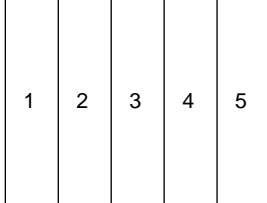

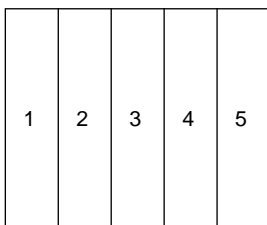

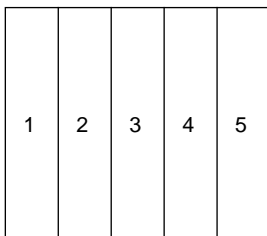



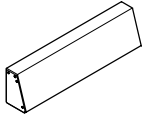

Baureihe S, IP43, schutzisoliert 

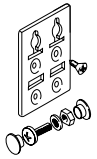
Systemgehäuse Baureihe SV/S, 210 mm tief

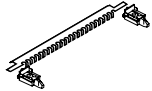
Wandgehäuse, 210 mm tief

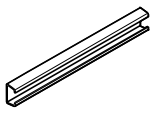
					Bauhöhe	PLE	Baubreite	Außenmaße B x H x T (mm)	Artikel-Nr. geerdet	Artikel-Nr. schutzisoliert
	3	36	1	300 x 500 x 210			SV13	S13		
		72	2	550 x 500 x 210			SV23	S23		
		108	3	800 x 500 x 210			SV33	S33		
		144	4	1050 x 500 x 210			SV43	S43		
		180	5	1300 x 500 x 210			SV53	S53		
	4	48	1	300 x 650 x 210			SV14	S14		
		96	2	550 x 650 x 210			SV24	S24		
		144	3	800 x 650 x 210			SV34	S34		
		192	4	1050 x 650 x 210			SV44	S44		
		240	5	1300 x 650 x 210			SV54	S54		
	5	60	1	300 x 800 x 210			SV15	S15		
		120	2	550 x 800 x 210			SV25	S25		
		180	3	800 x 800 x 210			SV35	S35		
		240	4	1050 x 800 x 210			SV45	S45		
		300	5	1300 x 800 x 210			SV55	S55		
	6	72	1	300 x 950 x 210			SV16	S16		
		144	2	550 x 950 x 210			SV26	S26		
		216	3	800 x 950 x 210			SV36	S36		
		288	4	1050 x 950 x 210			SV46	S46		
		360	5	1300 x 950 x 210			SV56	S56		
	7	84	1	300 x 1100 x 210			SV17	S17		
		168	2	550 x 1100 x 210			SV27	S27		
		252	3	800 x 1100 x 210			SV37	S37		
		336	4	1050 x 1100 x 210			SV47	S47		
		420	5	1300 x 1100 x 210			SV57	S57		
	8	96	1	300 x 1250 x 210			SV18	S18		
		192	2	550 x 1250 x 210			SV28	S28		
		288	3	800 x 1250 x 210			SV38	S38		
		384	4	1050 x 1250 x 210			SV48	S48		
		480	5	1300 x 1250 x 210			SV58	S58		
	9	108	1	300 x 1400 x 210			SV19	S19		
		216	2	550 x 1400 x 210			SV29	S29		
		324	3	800 x 1400 x 210			SV39	S39		
		432	4	1050 x 1400 x 210			SV49	S49		
		540	5	1300 x 1400 x 210			SV59	S59		

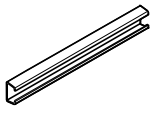
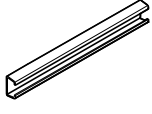
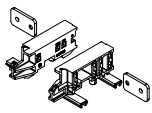
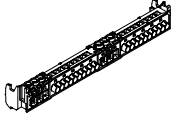
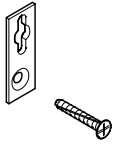
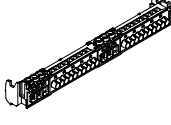
Zubehör: Wandgehäuse, 210 mm tief

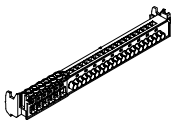
Ausführung	Artikel-Nr.	Ausführung	Artikel-Nr.
 <p>Rangierkanal aus Stahlblech, RAL 9016 Baubreite 1 Baubreite 2 Baubreite 3 Baubreite 4 Baubreite 5</p>	<p>GRK1 GRK2 GRK3 GRK4 GRK5</p>	 <p>Plantasche für Format DIN A4, selbstklebend, Folie</p>	<p>GPT4</p>
 <p>Plantasche für Format DIN A5, selbstklebend, Hartkunststoff</p>			<p>FBS5</p>
 <p>Gehäuseverbindungsset für System-Gehäuse Typ M., S., SV..</p>	<p>GVS10</p>	 <p>Schwenkhebel plombierbar, mit Image</p>	<p>GDV120</p>
 <p>Kabelabfangschiene zur Zugentlastung eingeführter Leitungen</p>	<p>GKA10N</p>	 <p>Schließeinsatz für Standard-Türverschluss gleichschließend</p>	<p>GDV103</p>
 <p>Kabelabfangschiene 200 mm, Feldbreite 1, tiefenverstellbar zwischen Trägerprofilen</p>	<p>FKS11N</p>	 <p>Leitungseinführungsplatten mit Kabelstutzen 1x 58 mm, Kabel 1x 14 – 54 mm</p>	<p>GKT25</p>
 <p>Kabelabfangschiene 450 mm, Feldbreite 2, tiefenverstellbar zwischen Trägerprofilen</p>	<p>FKS12N</p>	<p>2x 58 mm, Kabel 2x 14 – 54 mm</p>	<p>GKT26</p>
 <p>Kabelabfangschiene 700 mm, Feldbreite 3, tiefenverstellbar zwischen Trägerprofilen</p>	<p>FKS13N</p>	<p>N+PE-Steckklemmen</p>	
 <p>Traggerüsthalter (2 Paare)</p>	<p>GTU10N2</p>	 <p>NN-Steckklemme je 3 x 2,5 bis 16 mm² Schraubanschluss je 10 x 1,5 bis 4 mm² Steckanschluss</p>	<p>XNN26N</p>
 <p>Gehäusebefestigungen Befestigungslaschen AP IP43, (1 Satz = 4 Stück)</p>	<p>GLA2</p>	 <p>PE/N-Steckklemme je 3 x 2,5 bis 16 mm² Schraubanschluss je 10 x 1,5 bis 4 mm² Steckanschluss</p>	<p>XPEN26N</p>
 <p>Gehäusebefestigungssatz innen, für System-Gehäuse M., S..</p>	<p>GGB4-1</p>	 <p>N-Steckklemme 6 x 2,5 bis 16 mm² Schraubanschluss 21 x 1,5 bis 4 mm² Steckanschluss</p>	<p>XN27N</p>
		 <p>PE-Steckklemme 6 x 2,5 bis 16 mm² Schraubanschluss 21 x 1,5 bis 4 mm² Steckanschluss</p>	<p>XPE27N</p>

Weiteres Zubehör siehe Kapitel Zubehör Systemgehäuse.

Systemgehäuse Baureihe SV/S, 210 mm tief

Technische Maße: Wandgehäuse, 210 mm tief

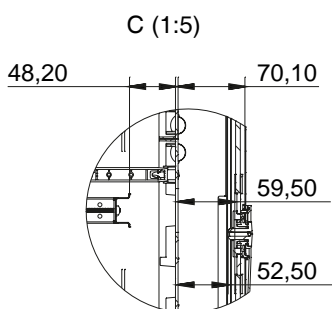
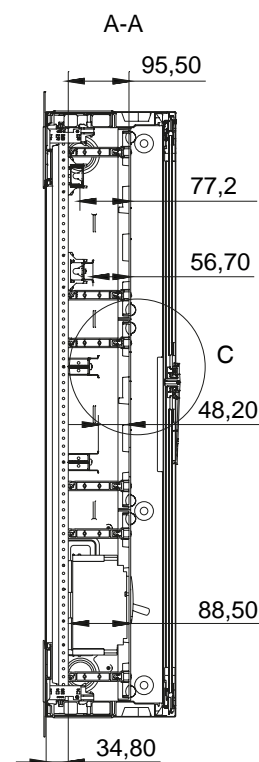
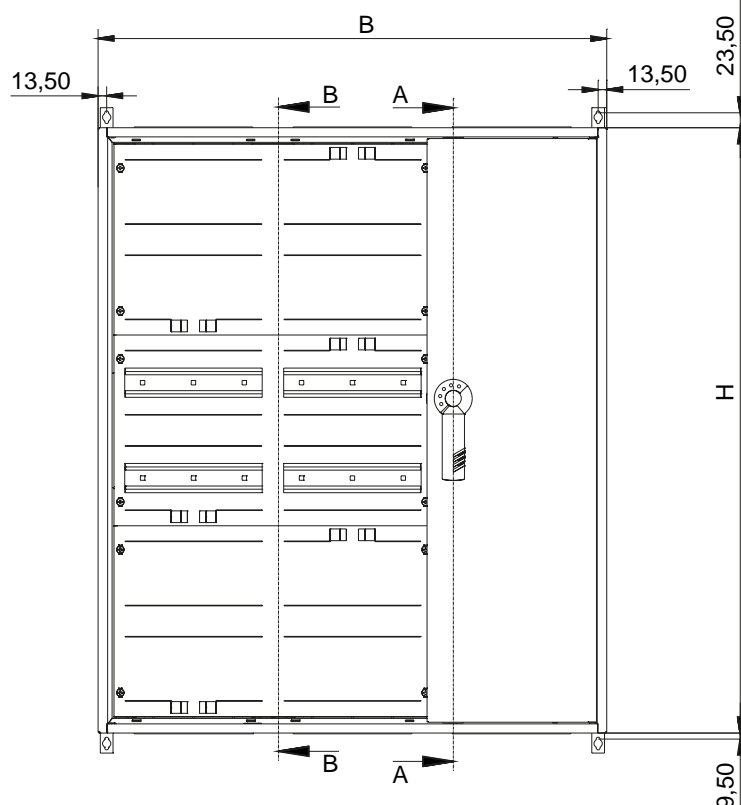
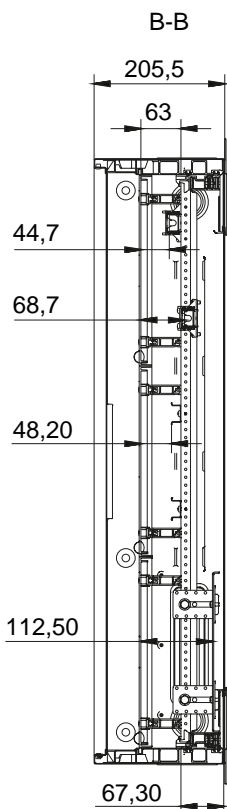
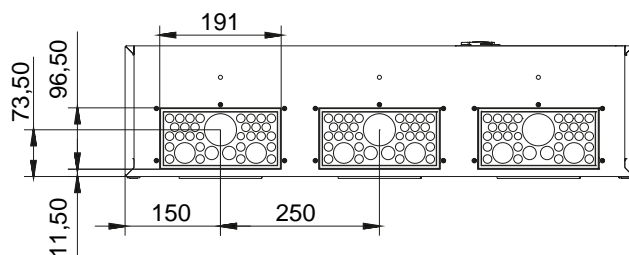

Geerdet	Schutzisoliert	B	H
SV13	S13	301	502
SV23	S23	551	502
SV33	S33	801	502
SV43	S43	1051	502
SV53	S53	1301	502
SV14	S14	301	652
SV24	S24	551	652
SV34	S34	801	652
SV44	S44	1051	652
SV54	S54	1301	652
SV15	S15	301	802
SV25	S25	551	802
SV35	S35	801	802
SV45	S45	1051	802
SV55	S55	1301	802
SV16	S16	301	952
SV26	S26	551	952
SV36	S36	801	952
SV46	S46	1051	952
SV56	S56	1301	952

Geerdet	Schutzisoliert	B	H
SV17	S17	301	1102
SV27	S27	551	1102
SV37	S37	801	1102
SV47	S47	1051	1102
SV57	S57	1301	1102
SV18	S18	301	1252
SV28	S28	551	1252
SV38	S38	801	1252
SV48	S48	1051	1252
SV58	S58	1301	1252
SV19	S19	301	1402
SV29	S29	551	1402
SV39	S39	801	1402
SV49	S49	1051	1402
SV59	S59	1301	1402

Technische Informationen

- Schutzklasse II (Baureihe SP), Schutzklasse I (Baureihe SE)
- Schutzart: IP54
- Für Geräte bis 400 A
- Montage Aufputz mit Außenbefestigung
- Breiten: 300, 550, 800, 1050, 1300 mm
- Höhen: 500, 650, 800, 950, 1100, 1250, 1400 mm
- Tiefe: 225 mm
- Farbe: RAL 9016 (verkehrsweiß)
- Platzeinheiten: 36 bis 540
- Material: 1,5 mm (Tür 2 mm) Stahlblech, pulverbeschichtet
- Beidseitig vorgeprägt für Gehäuseverbindung M6
- Leitungseinführungen 2K-Membranflansch unten und oben je 35x pro Feld
- Kombinierbar waagrecht und senkrecht
- Tür aufliegend, rechts oder links anschlagbar, mit Öffnungswinkel 270°, 3 mm-Doppelbart-Verschluss mit 3-Punkt-Stangenverschluss
- Vorbereitet für den Einbau von standardisierten Modulbausätzen auf NT-Trägerprofilen oder für durchgehende Montageplatten
- DIN EN 61439-1 (VDE0660 Teil 600-1)









Baureihe SE, IP54, geerdet 











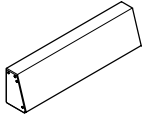

Baureihe SP, IP54, schutzisoliert 

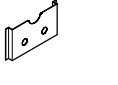
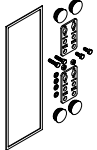
Systemgehäuse Baureihe SE/SP, 225 mm tief

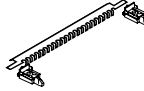
Wandgehäuse, 225 mm tief

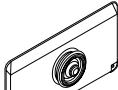
					Bauhöhe	PLE	Baubreite	Außenmaße B x H x T (mm)	Artikel-Nr. geerdet	Artikel-Nr. schutzisoliert	
1	2	3	4	5	3	36	1	300 x 500 x 225		SE13	SP13
						72	2	550 x 500 x 225		SE23	SP23
						108	3	800 x 500 x 225		SE33	SP33
						144	4	1050 x 500 x 225		SE43	SP43
						180	5	1300 x 500 x 225		SE53	SP53
1	2	3	4	5	4	48	1	300 x 650 x 225		SE14	SP14
						96	2	550 x 650 x 225		SE24	SP24
						144	3	800 x 650 x 225		SE34	SP34
						192	4	1050 x 650 x 225		SE44	SP44
						240	5	1300 x 650 x 225		SE54	SP54
1	2	3	4	5	5	60	1	300 x 800 x 225		SE15	SP15
						120	2	550 x 800 x 225		SE25	SP25
						180	3	800 x 800 x 225		SE35	SP35
						240	4	1050 x 800 x 225		SE45	SP45
						300	5	1300 x 800 x 225		SE55	SP55
1	2	3	4	5	6	72	1	300 x 950 x 225		SE16	SP16
						144	2	550 x 950 x 225		SE26	SP26
						216	3	800 x 950 x 225		SE36	SP36
						288	4	1050 x 950 x 225		SE46	SP46
						360	5	1300 x 950 x 225		SE56	SP56
1	2	3	4	5	7	84	1	300 x 1100 x 225		SE17	SP17
						168	2	550 x 1100 x 225		SE27	SP27
						252	3	800 x 1100 x 225		SE37	SP37
						336	4	1050 x 1100 x 225		SE47	SP47
						420	5	1300 x 1100 x 225		SE57	SP57
1	2	3	4	5	8	96	1	300 x 1250 x 225		SE18	SP18
						192	2	550 x 1250 x 225		SE28	SP28
						288	3	800 x 1250 x 225		SE38	SP38
						384	4	1050 x 1250 x 225		SE48	SP48
						480	5	1300 x 1250 x 225		SE58	SP58
1	2	3	4	5	9	108	1	300 x 1400 x 225		SE19	SP19
						216	2	550 x 1400 x 225		SE29	SP29
						324	3	800 x 1400 x 225		SE39	SP39
						432	4	1050 x 1400 x 225		SE49	SP49
						540	5	1300 x 1400 x 225		SE59	SP59

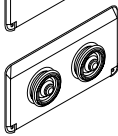
Zubehör: Wandgehäuse, 225 mm tief

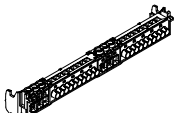
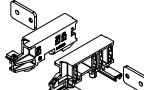
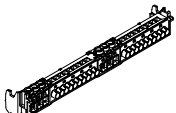
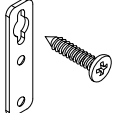
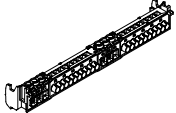
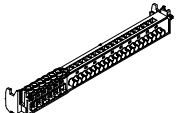
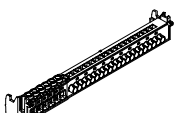
Ausführung	Artikel-Nr.	Ausführung	Artikel-Nr.
 Rangierkanal aus Stahlblech, RAL 9016 Baubreite 1 Baubreite 2 Baubreite 3 Baubreite 4 Baubreite 5	GRK1 GRK2 GRK3 GRK4 GRK5	 Plantasche für Format DIN A4, selbstklebend, Folie	GPT4
 Plantasche für Format DIN A4, selbstklebend, Hartkunststoff			FBS4
 Plantasche für Format DIN A5, selbstklebend, Hartkunststoff, transparent			FBS5
 Gehäuseverbindungsset für System-Gehäuse Typ SE./SP..	GVS20	 Schwenkhebel plombierbar, mit Image	FZ12
 Kabelabfangschiene zur Zugentlastung eingeführter Leitungen	GKA10N	 Knebelbetätigung mit Schließzylinder gleichschließend	GFZ12
 Kabelabfangschiene 200 mm, Feldbreite 1, tiefenverstellbar zwischen Trägerprofilen	FKS11N	 Leitungseinführungsplatten mit Kabelstützen 1x 58 mm, Kabel 1x 14 – 54 mm	GKT25
 Kabelabfangschiene 450 mm, Feldbreite 2, tiefenverstellbar zwischen Trägerprofilen	FKS12N	 Leitungseinführungsplatten 2x 58 mm, Kabel 2x 14 – 54 mm	GKT26
 Kabelabfangschiene 700 mm, Feldbreite 3, tiefenverstellbar zwischen Trägerprofilen	FKS13N	 N+PE-Steckklemmen	
 Traggerüsthalter (2 Paare)	GTU10N2	 NN-Steckklemme je 3 x 2,5 bis 16 mm ² Schraubanschluss je 10 x 1,5 bis 4 mm ² Steckanschluss	XNN26N
 Gehäusebefestigungen Befestigungslaschen AP IP43, (1 Satz = 4 Stück)	GLA2	 PE/N-Steckklemme je 3 x 2,5 bis 16 mm ² Schraubanschluss je 10 x 1,5 bis 4 mm ² Steckanschluss	XPEN26N
		 N-Steckklemme 6 x 2,5 bis 16 mm ² Schraubanschluss 21 x 1,5 bis 4 mm ² Steckanschluss	XN27N
		 PE-Steckklemme 6 x 2,5 bis 16 mm ² Schraubanschluss 21 x 1,5 bis 4 mm ² Steckanschluss	XPE27N

Weiteres Zubehör siehe Kapitel Zubehör Systemgehäuse.

Systemgehäuse Baureihe SE/SP, 225 mm tief

Technische Maße: Wandgehäuse, 225 mm tief

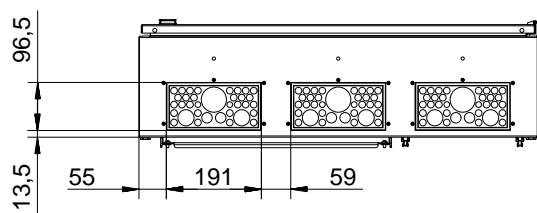

Ansicht ohne Türen

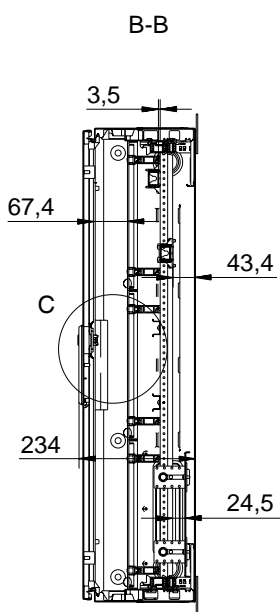

C (1:4)

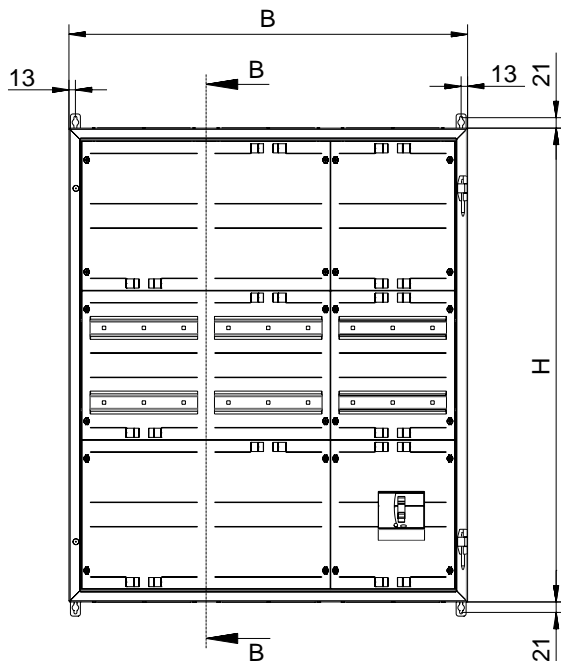
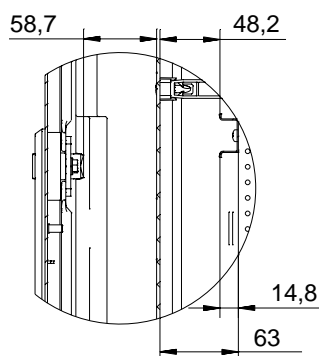

Geerdet	Schutzisoliert	B	H
SE13	SP13	300	502
SE23	SP23	550	502
SE33	SP33	800	502
SE43	SP43	1050	502
SE53	SP53	1300	502
SE14	SP14	300	652
SE24	SP24	550	652
SE34	SP34	800	652
SE44	SP44	1050	652
SE54	SP54	1300	652
SE15	SP15	300	802
SE25	SP25	550	802
SE35	SP35	800	802
SE45	SP45	1050	802
SE55	SP55	1300	802
SE16	SP16	300	952
SE26	SP26	550	952
SE36	SP36	800	952
SE46	SP46	1050	952
SE56	SP56	1300	952
SE17	SP17	300	1102
SE27	SP27	550	1102
SE37	SP37	800	1102
SE47	SP47	1050	1102
SE57	SP57	1300	1102
SE18	SP18	300	1252
SE28	SP28	550	1252
SE38	SP38	800	1252
SE48	SP48	1050	1252
SE58	SP58	1300	1252
SE19	SP19	300	1402
SE29	SP29	550	1402
SE39	SP39	800	1402
SE49	SP49	1050	1402
SE59	SP59	1300	1402

Technische Informationen

- Schutzklasse II (Baureihe NF..P), Schutzklasse I (Baureihe NF..E)
- Schutzart: IP55
- Für Geräte bis 630 A
- Wandmontage mit Außenbefestigung
- Breiten: 340, 590, 840, 1090, 1340 mm
- Höhen: 690, 990, 1140, 1290, 1440 mm
- Tiefe: 280 mm
- Farbe: RAL 9016 (verkehrsweiß)
- Platzeinheiten: 48 bis 540
- Material: 1,5 mm (Türen 2 mm) Stahlblech, pulverbeschichtet
- Beidseitig vorgeprägt für Gehäuseverbindungen M6 und Verschraubung M50
- Leitungseinführungsplatten nach Wahl mit metrischen Vorprägungen, Membranflansch oder Moosgummiplatte
- Kombinierbar waagrecht und senkrecht
- Tür aufliegend, rechts oder links anschlagbar mit Öffnungswinkel 180°, 3 mm-Doppelbartverschluss mit 3-Punkt-Stangenverschluss
- Vorbereitet für den Einbau von standardisierten Modulbausätzen auf NT/ST-Trägerprofilen oder für durchgehende Montageplatten inkl. Traggerüsthälter NGTU10N2*
- DIN EN 61439-1 (VDE0660 Teil 600-1)

* Hinweis NGTU10N2:

Traggerüsthälter sind wie folgt enthalten:

- Feldbreite 1 und 2 (340 mm und 590 mm) – 1 Satz
- Feldbreite 3 und 4 (840 mm und 1090 mm) – 2 Sätze
- Feldbreite 5 (1340 mm) – 3 Sätze











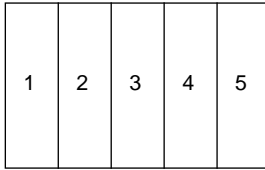

Baureihe NF..E, IP55, geerdet 

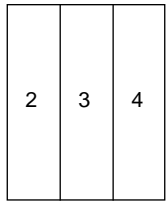

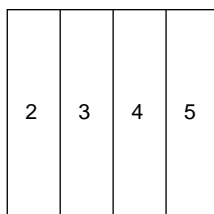

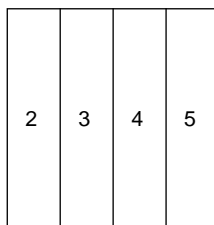

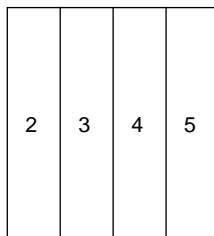

Baureihe NF..P, IP55, schutzisoliert 

Systemgehäuse Baureihe NF..E/NF..P, 280 mm tief

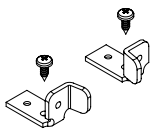
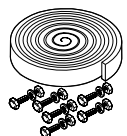
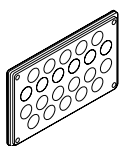
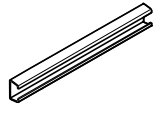
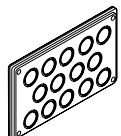
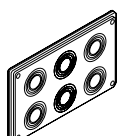
Wandgehäuse, 280 mm tief

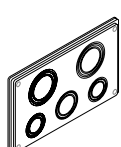
					Bauhöhe	PLE	Baubreite	Außenmaße B x H x T (mm)	Artikel-Nr. geerdet	Artikel-Nr. schutzisoliert
					3					
					4	48 96 144 192 240	1 2 3 4 5	340 x 690 x 280 590 x 690 x 280 840 x 690 x 280 1090 x 690 x 280 1340 x 690 x 280	 NF14E NF24E NF34E NF44E NF54E	 NF14P NF24P NF34P NF44P NF54P
					6	144 216 288	2 3 4	590 x 990 x 280 840 x 990 x 280 1090 x 990 x 280	 NF26E NF36E NF46E	 NF26P NF36P NF46P
					7	168 252 336 420	2 3 4 5	590 x 1140 x 280 840 x 1140 x 280 1090 x 1140 x 280 1340 x 1140 x 280	 NF27E NF37E NF47E NF57E	 NF27P NF37P NF47P NF57P
					8	192 288 384 480	2 3 4 5	590 x 1290 x 280 840 x 1290 x 280 1090 x 1290 x 280 1340 x 1290 x 280	 NF28E NF38E NF48E NF58E	 NF28P NF38P NF48P NF58P
					9	216 324 432 540	2 3 4 5	590 x 1440 x 280 840 x 1440 x 280 1090 x 1440 x 280 1340 x 1440 x 280	 NF29E NF39E NF49E NF59E	 NF29P NF39P NF49P NF59P

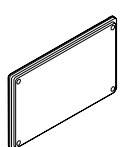
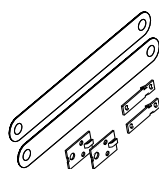
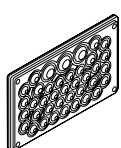
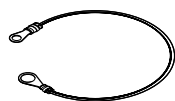
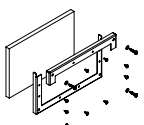
Zubehör: Wandgehäuse, 280 mm tief

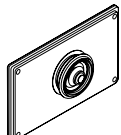
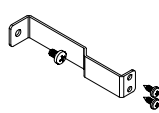
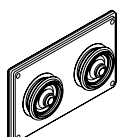
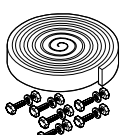
Ausführung	Artikel-Nr.	Ausführung	Artikel-Nr.
 Traggerüsthalter NF/NT/NS-Gehäuse (2 Paar, rechts/links)	NGTU10N2	 Gehäuseverbindungssatz IP55, zur Verbindung schutz- isolierter Gehäuse	NPVS
 Leitungseinführungsplatten für metrische Verschraubungen, IP55 22x M25	NLP20	 Kabelabfangschienen zur Befestigung auf der Lochleiste oder Rückwand in N-Gehäusen sowie auf Traggerüst	FKS1N FKS2N FKS3N FKS4N FKS5N
 für metrische Verschraubungen, IP55 14x M32/M25	NLP21	Feldbreite 1 (250 mm) Feldbreite 2 (500 mm) Feldbreite 3 (750 mm) Feldbreite 4 (1000 mm) Feldbreite 5 (1250 mm)	
 für metrische Verschraubungen, IP55 6x M50/M40/M32	NLP22	 Plantasche für Format DIN A4, selbstklebend, Hartkunststoff	FBS4
 für metrische Verschraubungen, IP55 2x M63/M50/M40, 1x M50/M40/M32, 2x M40/M32/M25	NLP23	 Schwenkhebel plombierbar, mit Image	FZ12
 ohne Vorprägungen, IP55	NLP24	 Schutzleiter-Verbindungen Gehäuse – Feld – PE, für Bolzen M8, 25 mm ² , 310 mm Bei Vorsicherung NHgl: bis 250 A: 1 Stück, bis 400 A: 2 Stück, bis 630 A: 3 Stück verwenden	GEF25-31
 mit Dichtmembranen, IP55	NLP25	 Schutzleiter-Verbindungen Gehäuse – Tür, für Bolzen M6, 4 mm ² , 250 mm	GET4-26
 mit Moosgummi, IP30	NLP26	 Traggerüst-Abfangschienen waagrecht Baubreite 1 Baubreite 2 Baubreite 3 Baubreite 4 Baubreite 5	NEFA1N NEFA2N NEFA3N NEFA4N NEFA5N
 mit Kabelstutzen für 1x Kabeldurchmesser 14 – 68 mm	NKT25	 Abfangwinkel Traggerüst auf Lochleiste für NF-Gehäuse (MF) (4 St.) für NF-Gehäuse (MT) (4 St.)	NTB28FN4 NTB28TN4
 mit Kabelstutzen für 2x Kabeldurchmesser 14 – 68 mm	NKT26		
 Gehäuseverbindungssatz IP55, zur Verbindung geerdeter Gehäuse	NEVS		

Weiteres Zubehör [siehe Kapitel Zubehör Systemgehäuse.](#)

Systemgehäuse Baureihe NF..E/NF..P, 280 mm tief

Technische Maße: Wandgehäuse, 280 mm tief

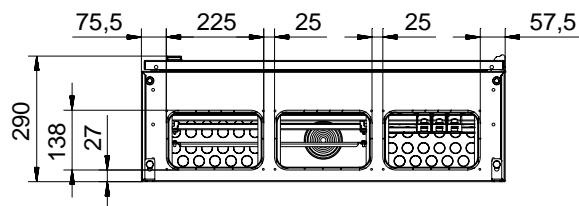

Ansicht ohne Türen

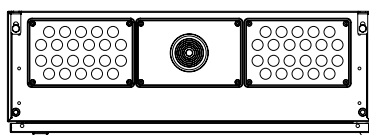
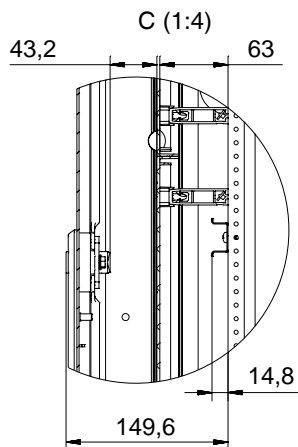
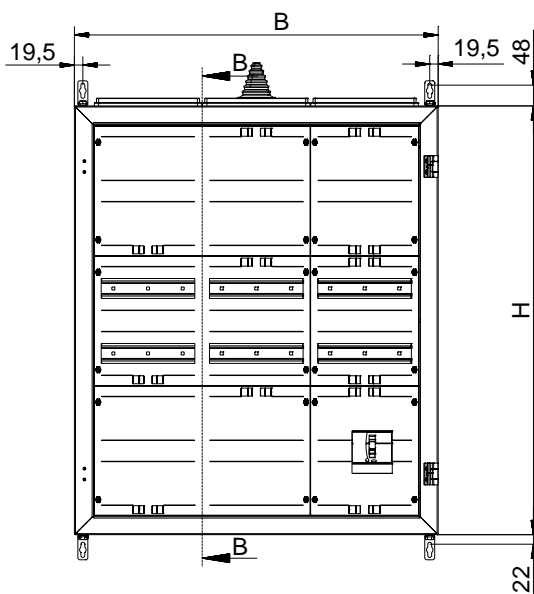
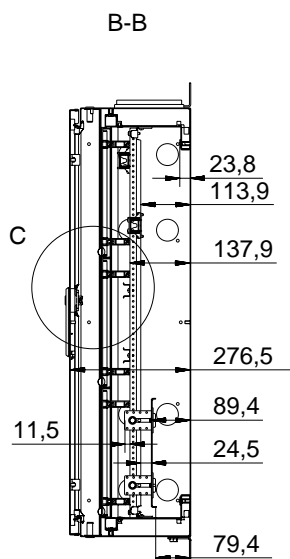

Geerdet	Schutzisoliert	B	H
NF14E	NF14P	340	690
NF24E	NF24P	590	690
NF34E	NF34P	840	690
NF44E	NF44P	1090	690
NF54E	NF54P	1340	690
NF16E	NF16P	340	990
NF26E	NF26P	590	990
NF36E	NF36P	840	990
NF46E	NF46P	1090	990
NF56E	NF56P	1340	990
NF17E	NF17P	340	1140
NF27E	NF27P	590	1140
NF37E	NF37P	840	1140
NF47E	NF47P	1090	1140
NF57E	NF57P	1340	1140
NF18E	NF18P	340	1290
NF28E	NF28P	590	1290
NF38E	NF38P	840	1290
NF48E	NF48P	1090	1290
NF58E	NF58P	1340	1290
NF19E	NF19P	340	1440
NF29E	NF29P	590	1440
NF39E	NF39P	840	1440
NF49E	NF49P	1090	1440
NF59E	NF59P	1340	1440

Technische Informationen

- Schutzklasse II (Baureihe NT..P), Schutzklasse I (Baureihe NT..E)
- Schutzart: IP55
- Für Geräte bis 630 A
- Wandmontage mit Außenbefestigung
- Breiten: 340, 590, 840, 1090, 1340 mm
- Höhen: 690, 840, 990, 1140, 1290, 1440 mm
- Tiefe: 280 mm
- Farbe: RAL 9016 (verkehrsweiß)
- Platzeinheiten: 48 bis 540
- Material: 1,5 mm (Türen 2 mm) Stahlblech, pulverbeschichtet
- Beidseitig vorgeprägt für Gehäuseverbindungen M6 und Verschraubung M50
- Leitungseinführungsplatten nach Wahl mit metrischen Vorprägungen, Membranflansch oder Moosgummiplatte
- Kombinierbar waagrecht und senkrecht
- Tür aufliegend, rechts oder links anschlagbar mit Öffnungswinkel 180°, 3 mm-Doppelbartverschluss mit 3-Punkt-Stangenverschluss
- Vorbereitet für den Einbau von standardisierten Modulbausätzen auf NT/ST-Trägerprofilen oder für durchgehende Montageplatten inkl. Traggerüsthälter NGTU10N2*
- DIN EN 61439-1 (VDE0660 Teil 600-1)

* Hinweis NGTU10N2:

Traggerüsthälter sind wie folgt enthalten:

- Feldbreite 1 und 2 (340 mm und 590 mm) – 1 Satz
- Feldbreite 3 und 4 (840 mm und 1090 mm) – 2 Sätze
- Feldbreite 5 (1340 mm) – 3 Sätze













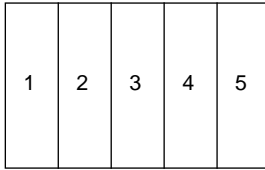

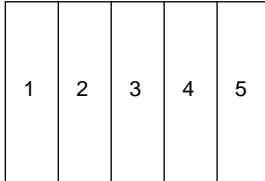
Baureihe NT..E, IP55, geerdet 

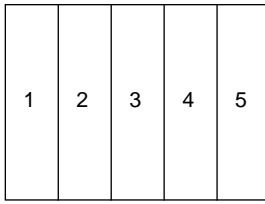

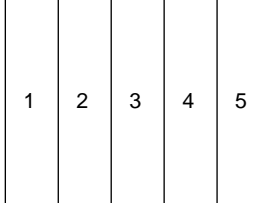

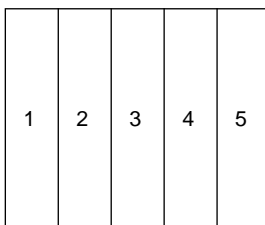

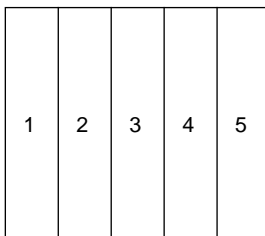

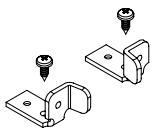
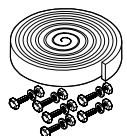
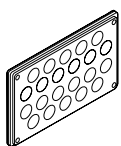
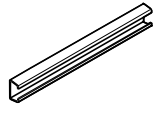
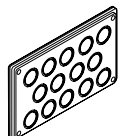
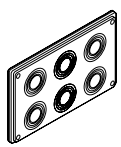

Baureihe NT..P, IP55, schutzisoliert 

Systemgehäuse Baureihe NT..E/NT..P, 340 mm tief

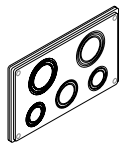
Wandgehäuse, 340 mm tief

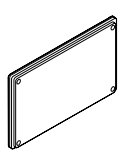
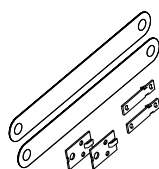
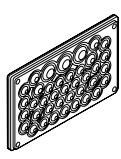
					Bauhöhe	PLE	Baubreite	Außenmaße B x H x T (mm)	Artikel-Nr. geerdet	Artikel-Nr. schutzisoliert		
					3							
					4	48	1	340 x 690 x 340			NT14E	NT14P
						96	2	590 x 690 x 340			NT24E	NT24P
						144	3	840 x 690 x 340			NT34E	NT34P
						192	4	1090 x 690 x 340			NT44E	NT44P
						240	5	1340 x 690 x 340			NT54E	NT54P
					5	60	1	340 x 840 x 340			NT15E	NT15P
						120	2	590 x 840 x 340			NT25E	NT25P
						180	3	840 x 840 x 340			NT35E	NT35P
						240	4	1090 x 840 x 340			NT45E	NT45P
						300	5	1340 x 840 x 340			NT55E	NT55P
					6	72	1	340 x 990 x 340			NT16E	NT16P
						144	2	590 x 990 x 340			NT26E	NT26P
						216	3	840 x 990 x 340			NT36E	NT36P
						288	4	1090 x 990 x 340			NT46E	NT46P
						360	5	1340 x 990 x 340			NT56E	NT56P
					7	84	1	340 x 1140 x 340			NT17E	NT17P
						168	2	590 x 1140 x 340			NT27E	NT27P
						252	3	840 x 1140 x 340			NT37E	NT37P
						336	4	1090 x 1140 x 340			NT47E	NT47P
						420	5	1340 x 1140 x 340			NT57E	NT57P
					8	96	1	340 x 1290 x 340			NT18E	NT18P
						192	2	590 x 1290 x 340			NT28E	NT28P
						288	3	840 x 1290 x 340			NT38E	NT38P
						384	4	1090 x 1290 x 340			NT48E	NT48P
						480	5	1340 x 1290 x 340			NT58E	NT58P
					9	108	1	340 x 1440 x 340			NT19E	NT19P
						216	2	590 x 1440 x 340			NT29E	NT29P
						324	3	840 x 1440 x 340			NT39E	NT39P
						432	4	1090 x 1440 x 340			NT49E	NT49P
						540	5	1340 x 1440 x 340			NT59E	NT59P

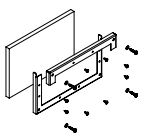
Zubehör: Wandgehäuse, 340 mm tief

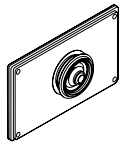
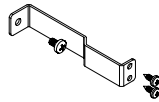
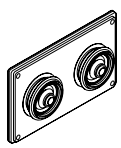
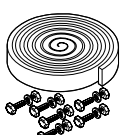
Ausführung	Artikel-Nr.	Ausführung	Artikel-Nr.
 Traggerüsthalter NF/NT/NS-Gehäuse (2 Paar, rechts/links)	NGTU10N2	 Gehäuseverbindingssatz IP55, zur Verbindung schutz- isolierter Gehäuse	NPVS
 Leitungseinführungsplatten für metrische Verschraubungen, IP55 22x M25	NLP20	 Kabelabfangschienen zur Befestigung auf der Lochleiste oder Rückwand in N-Gehäusen sowie auf Traggerüst	FKS1N FKS2N FKS3N FKS4N FKS5N
 für metrische Verschraubungen, IP55 14x M32/M25	NLP21	Feldbreite 1 (250 mm) Feldbreite 2 (500 mm) Feldbreite 3 (750 mm) Feldbreite 4 (1000 mm) Feldbreite 5 (1250 mm)	
 für metrische Verschraubungen, IP55 6x M50/M40/M32	NLP22	 Plantasche für Format DIN A4, selbstklebend, Hartkunststoff	FBS4
 für metrische Verschraubungen, IP55 2x M63/M50/M40, 1x M50/M40/M32, 2x M40/M32/M25	NLP23	 Schwenkhebel plombierbar, mit Image	FZ12
 ohne Vorprägungen, IP55	NLP24	 Schutzleiter-Verbindungen Gehäuse – Feld – PE, für Bolzen M8, 25 mm ² , 310 mm Bei Vorsicherung NHgl: bis 250 A: 1 Stück, bis 400 A: 2 Stück, bis 630 A: 3 Stück verwenden	GEF25-31
 mit Dichtmembranen, IP55	NLP25	 Schutzleiter-Verbindungen Gehäuse – Tür, für Bolzen M6, 4 mm ² , 250 mm	GET4-26
 mit Moosgummi, IP30	NLP26	 Traggerüst-Abfangschienen waagrecht Baubreite 1 Baubreite 2 Baubreite 3 Baubreite 4 Baubreite 5	NEFA1N NEFA2N NEFA3N NEFA4N NEFA5N
 mit Kabelstutzen für 1x Kabeldurchmesser 14 – 68 mm	NKT25	 Abfangwinkel Traggerüst auf Lochleiste für NT-Gehäuse (MF) (4 St.) für NT-Gehäuse (MT) (4 St.)	NTB34FN4 NTB34TN4
 mit Kabelstutzen für 2x Kabeldurchmesser 14 – 68 mm	NKT26		
 Gehäuseverbindingssatz IP55, zur Verbindung geerdeter Gehäuse	NEVS		

Weiteres Zubehör [siehe Kapitel Zubehör Systemgehäuse.](#)

Systemgehäuse Baureihe NT..E/NT..P, 340 mm tief

Technische Maße: Wandgehäuse, 340 mm tief

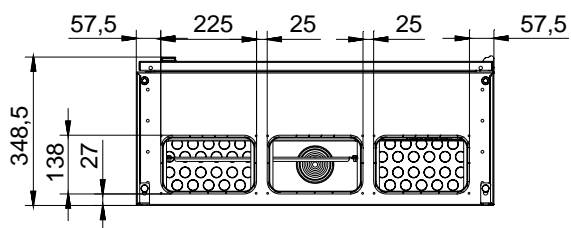

Ansicht ohne Türen

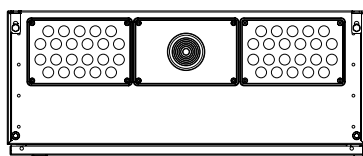
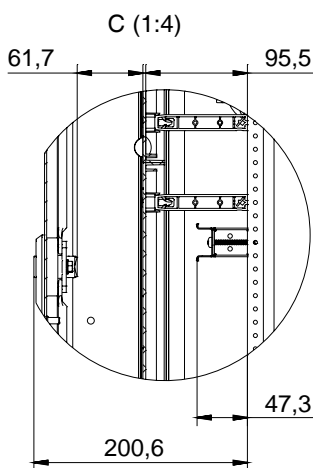
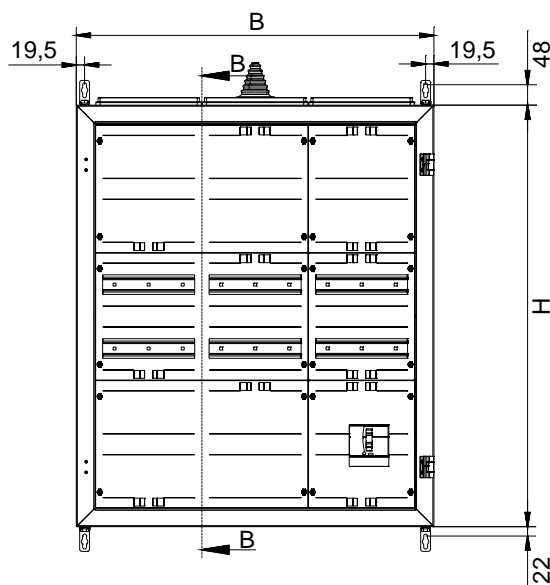
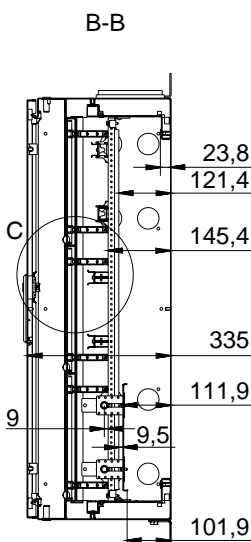

Geerdet	Schutzisoliert	B	H
NT14E	NT14P	340	690
NT24E	NT24P	590	690
NT34E	NT34P	840	690
NT44E	NT44P	1090	690
NT54E	NT54P	1340	690
NT15E	NT15P	340	840
NT25E	NT25P	590	840
NT35E	NT35P	840	840
NT45E	NT45P	1090	840
NT55E	NT55P	1340	840
NT16E	NT16P	340	990
NT26E	NT26P	590	990
NT36E	NT36P	840	990
NT46E	NT46P	1090	990
NT56E	NT56P	1340	990
NT17E	NT17P	340	1140
NT27E	NT27P	590	1140
NT37E	NT37P	840	1140
NT47E	NT47P	1090	1140
NT57E	NT57P	1340	1140
NT18E	NT18P	340	1290
NT28E	NT28P	590	1290
NT38E	NT38P	840	1290
NT48E	NT48P	1090	1290
NT58E	NT58P	1340	1290
NT19E	NT19P	340	1440
NT29E	NT29P	590	1440
NT39E	NT39P	840	1440
NT49E	NT49P	1090	1440
NT59E	NT59P	1340	1440

Technische Informationen

- Schutzklasse II (Baureihe SF), Schutzklasse I (Baureihe SV)
- Schutzart: IP43
- Für Geräte bis 630 A
- Standmontage mit Innenbefestigung oder Außenbefestigung
- Breiten: 300, 550, 800, 1050, 1300 mm
- Höhe: 1980 mm inklusive 130 mm Sockel, montiert
- Tiefe: 210 mm
- Farbe: RAL 9016 (verkehrsweiß)
- Platzeinheiten: 144 bis 720
- Material: 1,5 mm Stahlblech (Tür 1 mm), pulverbeschichtet
- Beidseitig vorgeprägt für Gehäuseverbindungen M6
- Leitungseinführungen 2K-Membranflansch unten 35x, oben 35x pro Feld
- Kombinierbar waagrecht und senkrecht
- Tür innenliegend, rechts oder links anschlagbar, ohne Werkzeug demontierbar und justierbar mit Öffnungswinkel 110°, Verschluss serienmäßig plombierbar, 3-Punkt-Stangenverschluss
- Vorbereitet für den Einbau von standardisierten Modulbausätzen auf NT-Trägerprofilen oder für durchgehende Montageplatten
- DIN EN 61439-1 (VDE0660 Teil 600-1)



Baureihe SV, IP43, geerdet 



Baureihe SF, IP43, schutzisoliert 

Systemgehäuse Baureihe SV/SF, 210 mm tief

Standgehäuse, 210 mm tief

Baureihe SV, geerdet

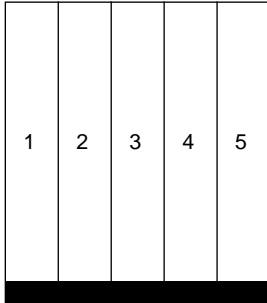
	Bauhöhe	PLE	Baubreite	Außenmaße B x H x T (mm)	Artikel-Nr. geerdet
	12	144	1	300 x 1980 x 210	SV112
		288	2	550 x 1980 x 210	SV212
		432	3	800 x 1980 x 210	SV312
		576	4	1050 x 1980 x 210	SV412
		720	5	1300 x 1980 x 210	SV512



Baureihe SF, schutzisoliert

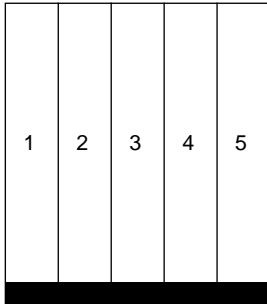





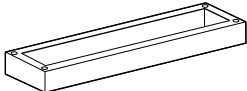

	Bauhöhe	PLE	Baubreite	Außenmaße B x H x T (mm)	Artikel-Nr. schutzisoliert
	12	144	1	300 x 1980 x 210	SF112
		288	2	550 x 1980 x 210	SF212
		432	3	800 x 1980 x 210	SF312
		576	4	1050 x 1980 x 210	SF412
		720	5	1300 x 1980 x 210	SF512

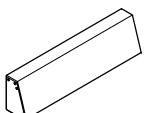

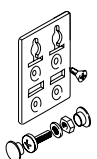
Zusatzsockel

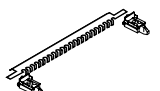
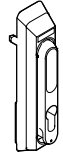
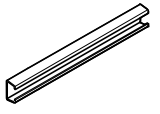
	Höhe (mm)	Baubreite	Außenmaße B x H x T (mm)	Artikel-Nr.
	200	1	300 x 200 x 210	U120
		2	550 x 200 x 210	U220
		3	800 x 200 x 210	U320
		4	1050 x 200 x 210	U420
		5	1300 x 200 x 210	U520

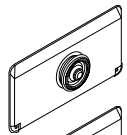
Zubehör: Standgehäuse, 210 mm tief

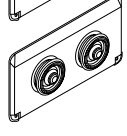
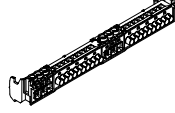
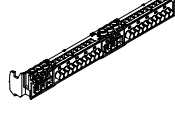
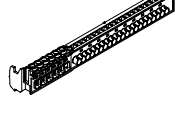
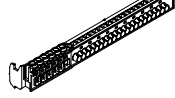
Ausführung	Artikel-Nr.	Ausführung	Artikel-Nr.
 <p>Rangierkanal Baubreite 1 Baubreite 2 Baubreite 3 Baubreite 4 Baubreite 5</p>	<p>GRK1 GRK2 GRK3 GRK4 GRK5</p>	 <p>Plantasche für Format DIN A4, selbstklebend, Folie</p>	<p>GPT4</p>
 <p>Plantasche für Format DIN A4, selbstklebend, Hartkunststoff</p>			<p>FBS4</p>
 <p>Gehäuseverbindungsset für System-Gehäuse Typ M..., S..., SV..., SF..</p>	<p>GVS10</p>	 <p>Plantasche für Format DIN A5, selbstklebend, Hartkunststoff, transparent</p>	<p>FBS5</p>
 <p>Kabelabfangschiene zur Zugentlastung eingeführter Leitungen</p>	<p>GKA10N</p>	 <p>Schwenkhebel plombierbar, mit Image</p>	<p>GDV120</p>
 <p>Kabelabfangschiene 200 mm, Feldbreite 1, tiefenverstellbar zwischen Trägerprofilen</p>	<p>FKS11N</p>	 <p>Schließeinsatz für Standard-Türverschluss gleichschließend</p>	<p>GDV103</p>
 <p>Kabelabfangschiene 450 mm, Feldbreite 2, tiefenverstellbar zwischen Trägerprofilen</p>	<p>FKS12N</p>	 <p>Leitungseinführungsplatten mit Kabelstutzen 1x 58 mm, Kabel 1x 14 – 54 mm</p>	<p>GKT25</p>
 <p>Kabelabfangschiene 700 mm, Feldbreite 3, tiefenverstellbar zwischen Trägerprofilen</p>	<p>FKS13N</p>	 <p>2x 58 mm, Kabel 2x 14 – 54 mm</p>	<p>GKT26</p>
		<p>N+PE-Steckklemmen</p>	
		 <p>NN-Steckklemme je 3 x 2,5 bis 16 mm² Schraubanschluss je 10 x 1,5 bis 4 mm² Steckanschluss</p>	<p>XNN26N</p>
		 <p>PE/N-Steckklemme je 3 x 2,5 bis 16 mm² Schraubanschluss je 10 x 1,5 bis 4 mm² Steckanschluss</p>	<p>XPEN26N</p>
		 <p>N-Steckklemme 6 x 2,5 bis 16 mm² Schraubanschluss 21 x 1,5 bis 4 mm² Steckanschluss</p>	<p>XN27N</p>
		 <p>PE-Steckklemme 6 x 2,5 bis 16 mm² Schraubanschluss 21 x 1,5 bis 4 mm² Steckanschluss</p>	<p>XPE27N</p>

Weiteres Zubehör siehe Kapitel Zubehör Systemgehäuse.

Systemgehäuse Baureihe SV/SF, 210 mm tief

Technische Maße: Standgehäuse, 210 mm tief

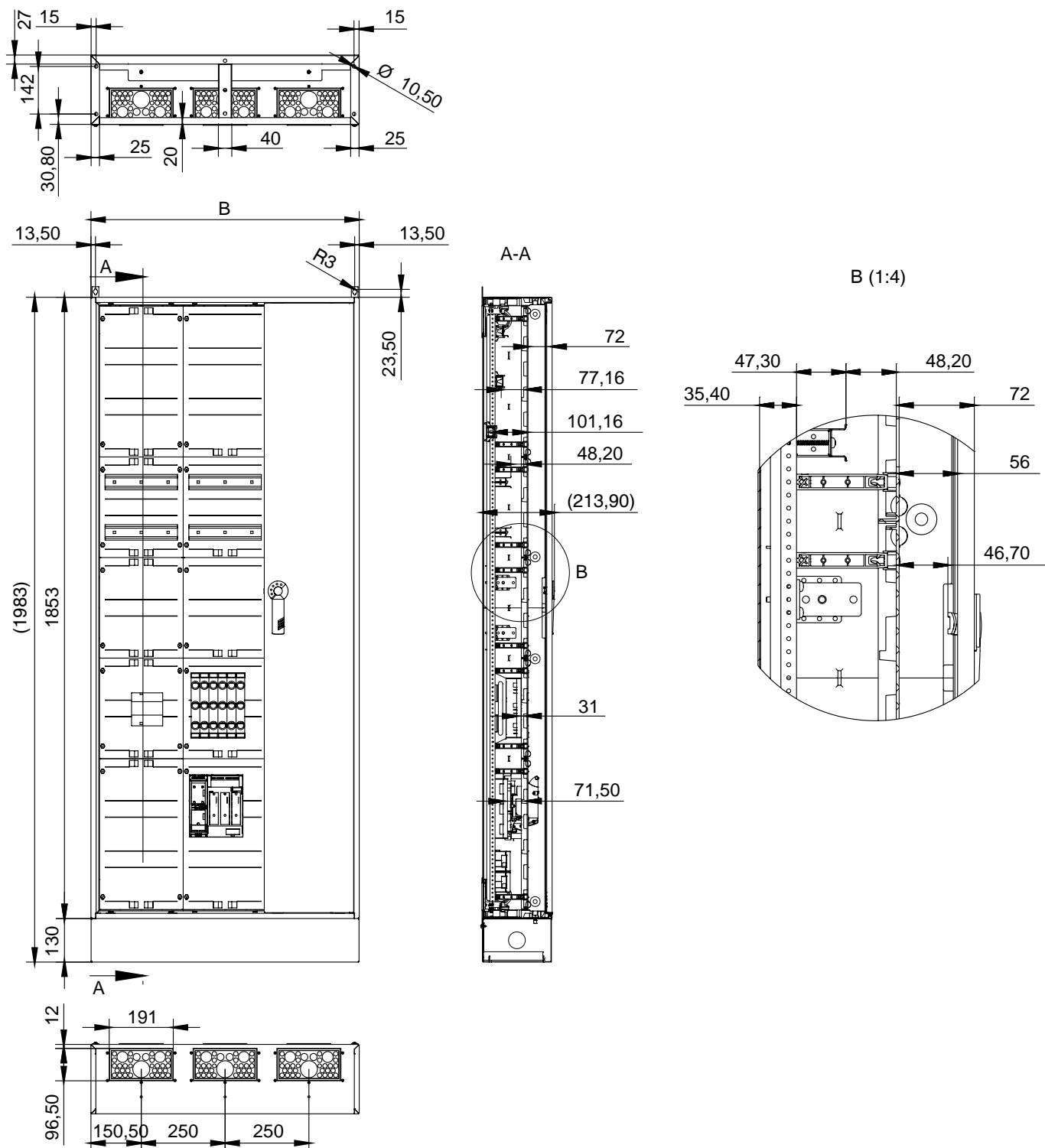

Geerdet	Schutzisoliert	B
SV112	SF112	300
SV212	SF212	550
SV312	SF312	800
SV412	SF412	1050
SV512	SF512	1300

Technische Informationen

- Schutzklasse II (Baureihe SP), Schutzklasse I (Baureihe SE)
- Schutzart: IP54
- Für Geräte bis 630 A
- Standmontage mit Außenbefestigung
- Breiten: 300, 550, 800, 1050, 1300 mm
- Höhe: 1980 mm, inklusive 130 mm Sockel, montiert
- Tiefe: 225 mm
- Farbe: RAL 9016 (verkehrsweiß)
- Platzeinheiten: 144 bis 720
- Material: 1,5 mm (Türen 2 mm) Stahlblech, pulverbeschichtet
- Beidseitig vorgeprägt für Gehäuseverbindungen M6
- Leitungseinführungen 2K-Membranflansch unten 35x, oben 35x pro Feld
- Kombinierbar waagrecht und senkrecht
- Tür aufliegend, rechts oder links anschlagbar mit Öffnungswinkel 270°, 3 mm-Doppelbartverschluss mit 3-Punkt-Stangenverschluss
- Vorbereitet für den Einbau von standardisierten Modulbausätzen auf NT-Trägerprofilen oder für durchgehende Montageplatten
- DIN EN 61439-1 (VDE0660 Teil 600-1)



Baureihe SE, IP54, geerdet 



Baureihe SP, IP54, schutzisoliert 

Systemgehäuse Baureihe SE/SP, 225 mm tief

Standgehäuse, 225 mm tief

Baureihe SE, geerdet

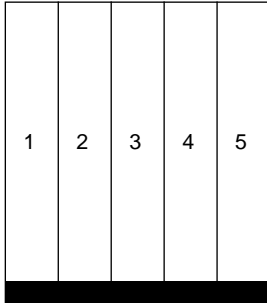
					Bauhöhe	PLE	Baubreite	Außenmaße B x H x T (mm)	Artikel-Nr. geerdet	
					12					
							144	1	300 x 1980 x 225	SE112
							288	2	550 x 1980 x 225	SE212
							432	3	800 x 1980 x 225	SE312
							576	4	1050 x 1980 x 225	SE412
	720	5	1300 x 1980 x 225	SE512						



Baureihe SP, schutzisoliert

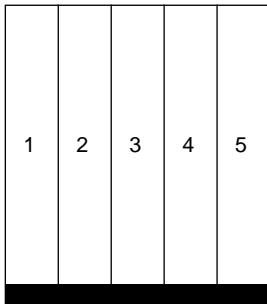



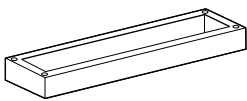

					Bauhöhe	PLE	Baubreite	Außenmaße B x H x T (mm)	Artikel-Nr. schutzisoliert	
					12					
							144	1	300 x 1980 x 225	SP112
							288	2	550 x 1980 x 225	SP212
							432	3	800 x 1980 x 225	SP312
							576	4	1050 x 1980 x 225	SP412
	720	5	1300 x 1980 x 225	SP512						

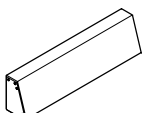

Zusatzsockel

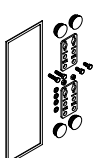
		Höhe (mm)	Baubreite	Außenmaße B x H x T (mm)	Artikel-Nr.	
		200				
				1	300 x 200 x 210	U120
				2	550 x 200 x 210	U220
				3	800 x 200 x 210	U320
				4	1050 x 200 x 210	U420
	5	1300 x 200 x 210	U520			

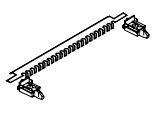
Zubehör: Standgehäuse, 225 mm tief

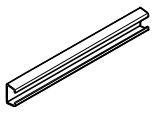
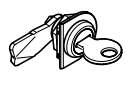
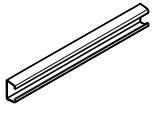
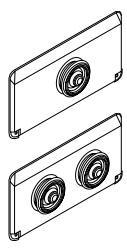
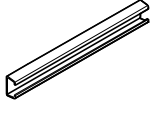
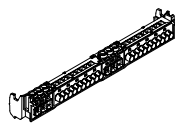
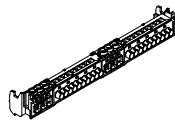
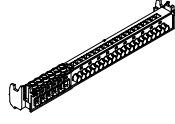
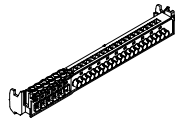
Ausführung	Artikel-Nr.	Ausführung	Artikel-Nr.
 <p>Rangierkanal aus Stahlblech, RAL 9016 Baubreite 1 Baubreite 2 Baubreite 3 Baubreite 4 Baubreite 5</p>	<p>GRK1 GRK2 GRK3 GRK4 GRK5</p>	 <p>Plantasche für Format DIN A4, selbstklebend, Folie</p>	<p>GPT4</p>
 <p>Plantasche für Format DIN A4, selbstklebend, Hartkunststoff</p>			<p>FBS4</p>
 <p>Gehäuseverbindungsset für System-Gehäuse Typ SE../SP..</p>	<p>GVS20</p>	 <p>Plantasche für Format DIN A5, selbstklebend, Hartkunststoff, transparent</p>	<p>FBS5</p>
 <p>Kabelabfangschiene zur Zugentlastung eingeführter Leitungen</p>	<p>GKA10N</p>	 <p>Schwenkhebel plombierbar, mit Image</p>	<p>GDV120</p>
 <p>Kabelabfangschiene 200 mm, Feldbreite 1, tiefenverstellbar zwischen Trägerprofilen</p>	<p>FKS11N</p>	 <p>Schließeinsatz für Standard-Türverschluss gleichschließend</p>	<p>GDV103</p>
 <p>Kabelabfangschiene 450 mm, Feldbreite 2, tiefenverstellbar zwischen Trägerprofilen</p>	<p>FKS12N</p>	 <p>Leitungseinführungsplatten mit Kabelstutzen 1x 58 mm, Kabel 1x 14 – 54 mm</p>	<p>GKT25</p>
 <p>Kabelabfangschiene 700 mm, Feldbreite 3, tiefenverstellbar zwischen Trägerprofilen</p>	<p>FKS13N</p>	<p>2x 58 mm, Kabel 2x 14 – 54 mm</p>	<p>GKT26</p>
		<p>N+PE-Steckklemmen</p>	
		 <p>NN-Steckklemme je 3 x 2,5 bis 16 mm² Schraubanschluss je 10 x 1,5 bis 4 mm² Steckanschluss</p>	<p>XNN26N</p>
		 <p>PE/N-Steckklemme je 3 x 2,5 bis 16 mm² Schraubanschluss je 10 x 1,5 bis 4 mm² Steckanschluss</p>	<p>XPEN26N</p>
		 <p>N-Steckklemme 6 x 2,5 bis 16 mm² Schraubanschluss 21 x 1,5 bis 4 mm² Steckanschluss</p>	<p>XN27N</p>
		 <p>PE-Steckklemme 6 x 2,5 bis 16 mm² Schraubanschluss 21 x 1,5 bis 4 mm² Steckanschluss</p>	<p>XPE27N</p>

Weiteres Zubehör siehe Kapitel Zubehör Systemgehäuse.

Systemgehäuse Baureihe SE/SP, 225 mm tief

Technische Maße: Standgehäuse, 225 mm tief

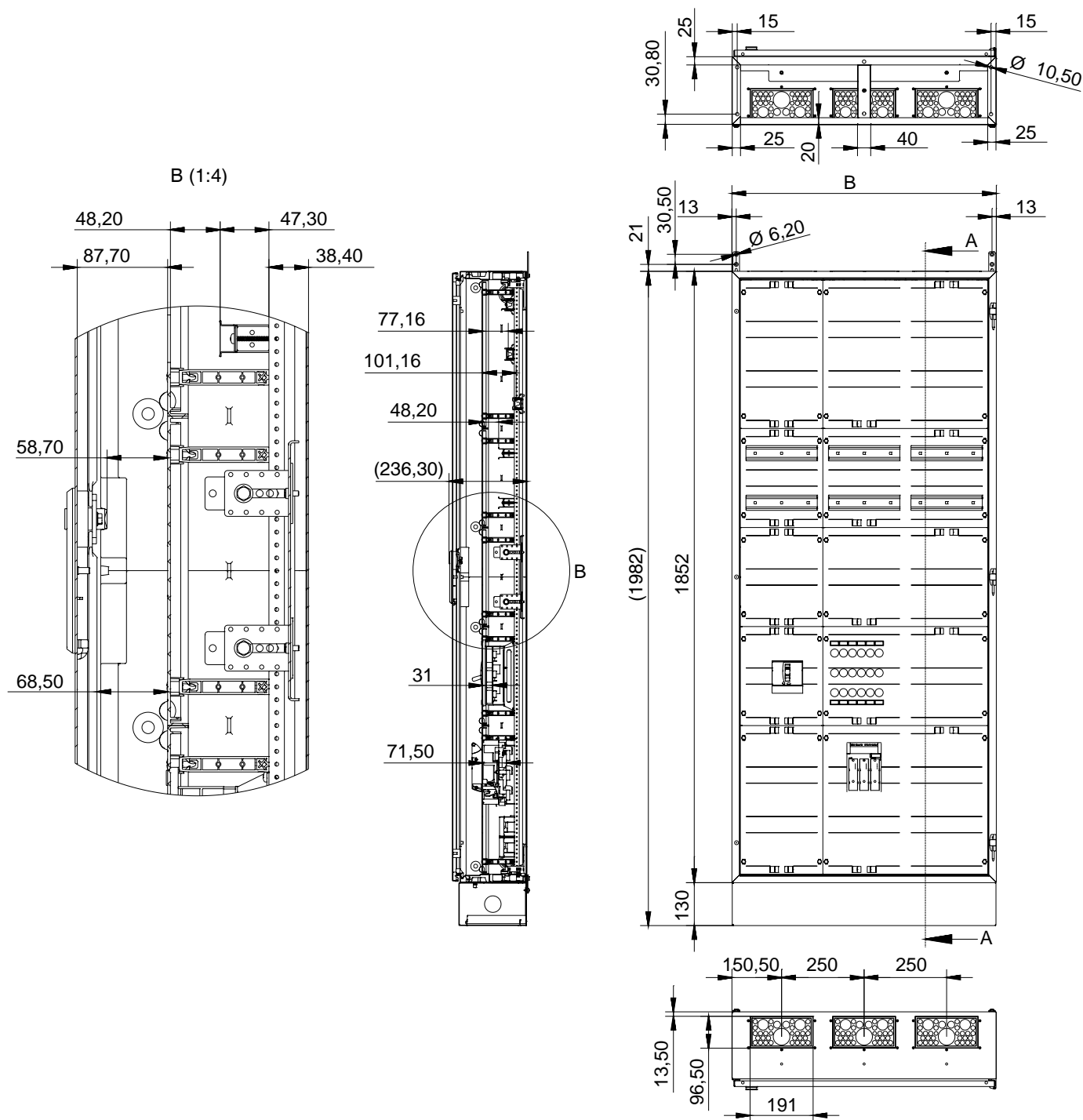

Geerdet	Schutzisoliert	B
SE112	SP112	300
SE212	SP212	550
SE312	SP312	800
SE412	SP412	1050
SE512	SP512	1300

Technische Informationen

- Schutzklasse II (Baureihe NF..P), Schutzklasse I (Baureihe NF..E)
- Schutzart: IP55 (nur in Verbindung mit Leitungseinführungsplatten)
- Für Geräte bis 800 A
- Standmontage mit Außenbefestigung
- Breiten: 340, 590, 840, 1090, 1340 mm
- Höhe: 1890 mm ohne Sockel
- Tiefe: 280 mm
- Farbe: RAL 9016 (verkehrsweiß)
- Platzeinheiten: 144 bis 720
- Material: 1,5 mm (Türen 2 mm) Stahlblech, pulverbeschichtet
- Beidseitig vorgeprägt für Gehäuseverbindungen M6 und Verschraubung M50
- Leitungseinführungsplatten nach Wahl mit metrischen Vorprägungen, Membranflansch oder Moosgummiplatte
- Kombinierbar waagrecht und senkrecht
- Tür aufliegend, rechts oder links anschlagbar mit Öffnungswinkel 180°, 3 mm-Doppelbartverschluss mit 3-Punkt-Stangenverschluss
- Vorbereitet für den Einbau von standardisierten Modulbausätzen auf NT/ST-Trägerprofilen oder für durchgehende Montageplatten inkl. Traggerüsthälter NGTU10N2*
- DIN EN 61439-1 (VDE0660 Teil 600-1)

* Hinweis NGTU10N2:

Traggerüsthälter sind wie folgt enthalten:

- Feldbreite 1 und 2 (340 mm und 590 mm) – 1 Satz
- Feldbreite 3 und 4 (840 mm und 1090 mm) – 2 Sätze
- Feldbreite 5 (1340 mm) – 3 Sätze



Baureihe NF...E, IP55, geerdet 





Baureihe NF...P, IP55, schutzisoliert 

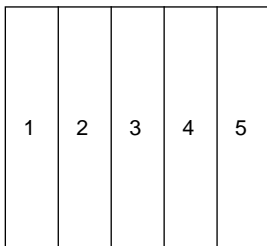

Systemgehäuse Baureihe NF...E/NF...P, 280 mm tief

Standgehäuse, 280 mm tief

Baureihe NF...E, geerdet

					Bauhöhe	PLE	Baubreite	Außenmaße B x H x T (mm)	Artikel-Nr. geerdet
	12	144	1	340 x 1890 x 280		NF112E NF212E NF312E NF412E NF512E			
		288	2	590 x 1890 x 280					
		432	3	840 x 1890 x 280					
		576	4	1090 x 1890 x 280					
		720	5	1340 x 1890 x 280					

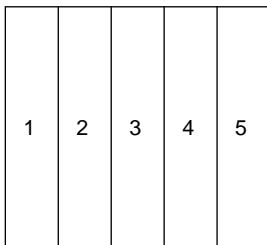

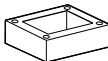
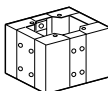

Baureihe NF...P, schutzisoliert

					Bauhöhe	PLE	Baubreite	Außenmaße B x H x T (mm)	Artikel-Nr. schutzisoliert
	12	144	1	340 x 1890 x 280		NF112P NF212P NF312P NF412P NF512P			
		288	2	590 x 1890 x 280					
		432	3	840 x 1890 x 280					
		576	4	1090 x 1890 x 280					
		720	5	1340 x 1890 x 280					

Sockel

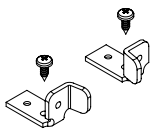
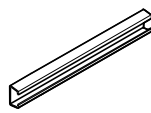
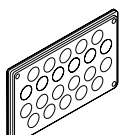
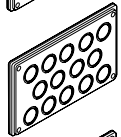
		Höhe (mm)	Baubreite	Außenmaße B x H x T (mm)	Artikel-Nr.
	90	1	340 x 90 x 260	UF109	
		2	590 x 90 x 260	UF209	
		3	840 x 90 x 260	UF309	
		4	1090 x 90 x 260	UF409	
		5	1340 x 90 x 260	UF509	
	200	1	40 x 200 x 260	UF120	
		2	590 x 200 x 260	UF220	
		3	840 x 200 x 260	UF320	
		4	1090 x 200 x 260	UF420	
		5	1340 x 200 x 260	UF520	

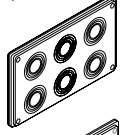
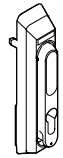
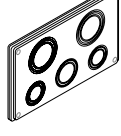
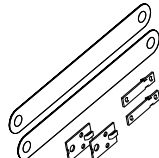
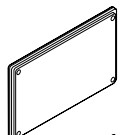
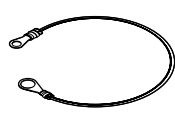
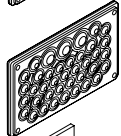
Zubehör: Standgehäuse, 280 mm tief

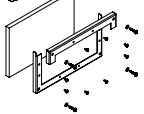
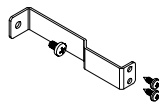
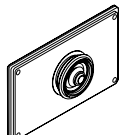
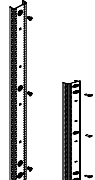
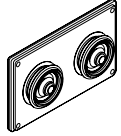
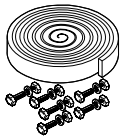
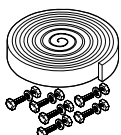
Ausführung	Artikel-Nr.	Ausführung	Artikel-Nr.
 Traggerüsthalter NF/NT/NS-Gehäuse (2 Paar, rechts/links)	NGTU10N2	 Kabelabfangschienen zur Befestigung auf der Lochleiste oder Rückwand in N-Gehäusen sowie auf Traggerüst	FKS1N FKS2N FKS3N FKS4N FKS5N
 Leitungseinführungsplatten für metrische Verschraubungen, IP55 22x M25	NLP20	Feldbreite 1 (250 mm) Feldbreite 2 (500 mm) Feldbreite 3 (750 mm) Feldbreite 4 (1000 mm) Feldbreite 5 (1250 mm)	
 für metrische Verschraubungen, IP55 14x M32/M25	NLP21	 Plantasche für Format DIN A4, selbstklebend, Hartkunststoff	FBS4
 für metrische Verschraubungen, IP55 6x M50/M40/M32	NLP22	 Schwenkhebel plombierbar, mit Image	FZ12
 für metrische Verschraubungen, IP55 2x M63/M50/M40, 1x M50/M40/M32, 2x M40/M32/M25	NLP23	 Schutzleiter-Verbindungen Gehäuse – Feld – PE, für Bolzen M8, 25mm ² , 310 mm Bei Vorsicherung NHgl: bis 250 A: 1 Stück, bis 400 A: 2 Stück, bis 630 A: 3 Stück verwenden	GEF25-31
 ohne Vorprägungen, IP55	NLP24	 Schutzleiter-Verbindungen Gehäuse – Tür, für Bolzen M6, 4mm ² , 250 mm	GET4-26
 mit Dichtmembranen, IP55	NLP25	 Traggerüst-Abfangschienen waagrecht Baubreite 1 Baubreite 2 Baubreite 3 Baubreite 4 Baubreite 5	NEFA1N NEFA2N NEFA3N NEFA4N NEFA5N
 mit Moosgummi, IP30	NLP26	 Abfangwinkel Traggerüst auf Lochleiste für NF-Gehäuse (MF) (4 St.) für NF-Gehäuse (MT) (4 St.)	NTB28FN4 NTB28TN4
 mit Kabelstutzen für 1x Kabeldurchmesser 14 – 68 mm	NKT25	 Lochleiste zur Montage auf N-Gehäuserückwand (B x T x H) innen, 75 x 25 x 1800 mm innen, 75 x 25 x 936 mm außen, 60 x 25 x 1800 mm außen, 60 x 25 x 998 mm	NL12N NL12HN NL12AN NL12AHN
 mit Kabelstutzen für 2x Kabeldurchmesser 14 – 68 mm	NKT26		
 Gehäuseverbindungssatz IP55, zur Verbindung geerdeter Gehäuse	NEVS		
 Gehäuseverbindungssatz IP55, zur Verbindung schutz- isolierter Gehäuse	NPVS		

Weiteres Zubehör siehe Kapitel Zubehör Systemgehäuse.

Systemgehäuse Baureihe NF...E/NF...P, 280 mm tief

Technische Maße: Standgehäuse, 280 mm tief

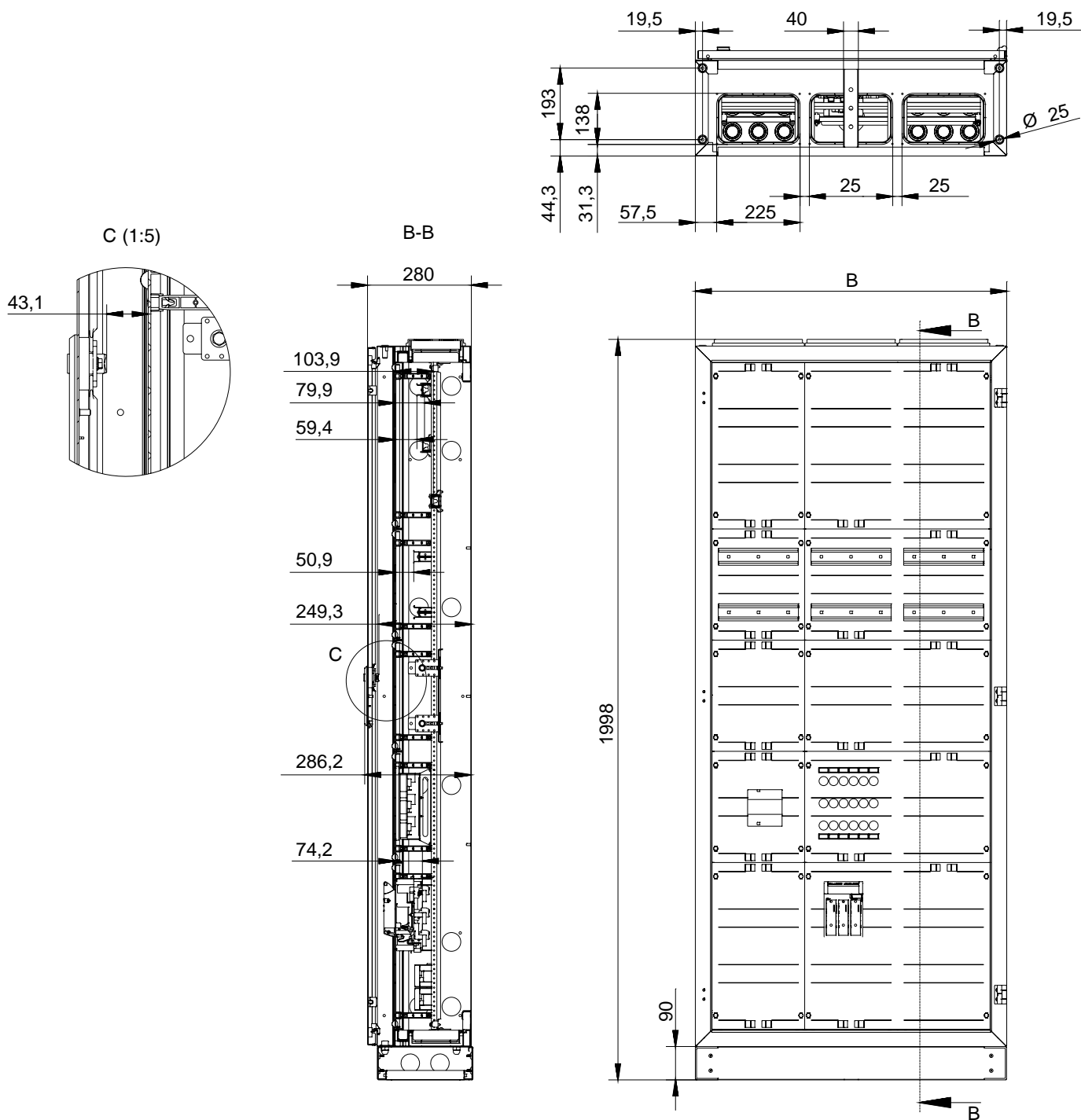

Geerdet	Schutzisoliert	B
NF112E	NF112P	340
NF212E	NF212P	590
NF312E	NF312P	840
NF412E	NF412P	1090
NF512E	NF512P	1340

Technische Informationen

- Schutzklasse II (Baureihe NT...P), Schutzklasse I (Baureihe NT...E)
- Schutzart: IP55 (nur in Verbindung mit Leitungseinführungsplatten)
- Für Geräte bis 1200 A
- Standmontage mit Außenbefestigung
- Breiten: 340, 590, 840, 1090, 1340 mm
- Höhe: 1890 mm ohne Sockel
- Tiefe: 340 mm
- Farbe: RAL 9016 (verkehrsweiß)
- Platzeinheiten: 144 bis 720
- Material: 1,5 mm (Türen 2 mm) Stahlblech, pulverbeschichtet
- Beidseitig seitlich entweder mit verschlossenen Durchführungsöffnungen oder offen (B)
- Leitungseinführungsplatten nach Wahl mit metrischen Vorprägungen, Membranflansch oder Moosgummiplatte
- Kombinierbar waagrecht und senkrecht
- Tür aufliegend, rechts oder links anschlagbar mit Öffnungswinkel 180°, 3 mm-Doppelbartverschluss mit 3-Punkt-Stangenverschluss
- Vorbereitet für den Einbau von standardisierten Modulbausätzen auf NT-Trägerprofilen oder für durchgehende Montageplatten inkl. Traggerüsthälter NGTU10N2*
- DIN EN 61439-1 (VDE0660 Teil 600-1)

* Hinweis NGTU10N2:

Traggerüsthälter sind wie folgt enthalten:

- Feldbreite 1 und 2 (340 mm und 590 mm) – 1 Satz
- Feldbreite 3 und 4 (840 mm und 1090 mm) – 2 Sätze
- Feldbreite 5 (1340 mm) – 3 Sätze



Baureihe NT...E, IP55, geerdet 





Baureihe NT...P, IP55, schutzisoliert 

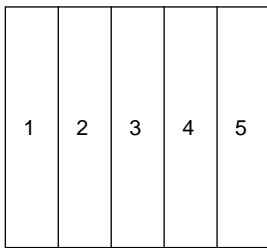

Systemgehäuse Baureihe NT...E/NT...P, 340 mm tief

Standgehäuse, 340 mm tief

Baureihe NT...E, geerdet

					Bauhöhe	PLE	Baubreite	Außenmaße B x H x T (mm)	Artikel-Nr. seitlich geschlossen	Artikel-Nr. seitlich offen
	12		1	340 x 1890 x 340		NT112E	NT112EB			
			2	590 x 1890 x 340		NT212E	NT212EB			
			3	840 x 1890 x 340		NT312E	NT312EB			
			4	1090 x 1890 x 340		NT412E	NT412EB			
			5	1340 x 1890 x 340		NT512E	NT512EB			

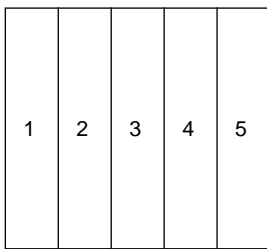
Baureihe NT...P, schutzisoliert

					Bauhöhe	PLE	Baubreite	Außenmaße B x H x T (mm)	Artikel-Nr. seitlich geschlossen	Artikel-Nr. seitlich offen
	12		1	340 x 1890 x 340		NT112P	NT112PB			
			2	590 x 1890 x 340		NT212P	NT212PB			
			3	840 x 1890 x 340		NT312P	NT312PB			
			4	1090 x 1890 x 340		NT412P	NT412PB			
			5	1340 x 1890 x 340		NT512P	NT512PB			



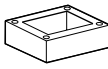
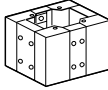



Sockel

		Höhe (mm)	Baubreite	Außenmaße B x H x T (mm)	Artikel-Nr.
	90		1	340 x 90 x 320	UT109
			2	590 x 90 x 320	UT209
			3	840 x 90 x 320	UT309
			4	1090 x 90 x 320	UT409
			5	1340 x 90 x 320	UT509
	200		1	40 x 200 x 320	UT120
			2	590 x 200 x 320	UT220
			3	840 x 200 x 320	UT320
			4	1090 x 200 x 320	UT420
			5	1340 x 200 x 320	UT520

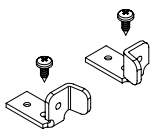
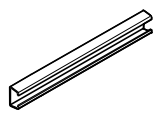
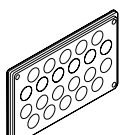
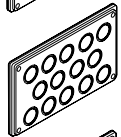
Seitenblenden für NT...B

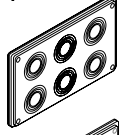
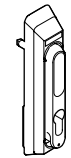
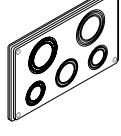
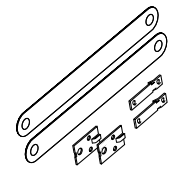
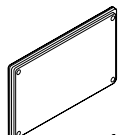
		Ausführung	VPE	Artikel-Nr.
		Seitenblende für Anreihschrank mit seitlichen Öffnungen (Typ NT...B)	1	NSB3-34
		Seitenblende für Anreihschrank mit seitlichen Öffnungen (Typ NT...B), links, mit Lüftungskiemen, IP33	1	NSB334KL
		Seitenblende für Anreihschrank mit seitlichen Öffnungen (Typ NT...B), rechts, mit Lüftungskiemen, IP33	1	NSB334KR

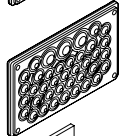
Zubehör: Standgehäuse, 340 mm tief

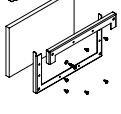
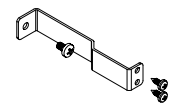
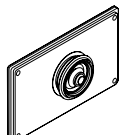
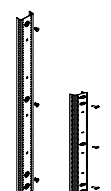
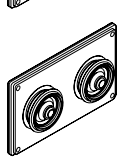
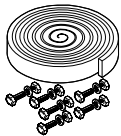
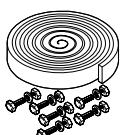
Ausführung	Artikel-Nr.	Ausführung	Artikel-Nr.
 Traggerüsthalter NF/NT/NS-Gehäuse (2 Paar, rechts/links)	NGTU10N2	 Kabelabfangschienen zur Befestigung auf der Lochleiste oder Rückwand in N-Gehäusen sowie auf Traggerüst	FKS1N FKS2N FKS3N FKS4N FKS5N
 Leitungseinführungsplatten für metrische Verschraubungen, IP55 22x M25	NLP20	Feldbreite 1 (250 mm) Feldbreite 2 (500 mm) Feldbreite 3 (750 mm) Feldbreite 4 (1000 mm) Feldbreite 5 (1250 mm)	
 für metrische Verschraubungen, IP55 14x M32/M25	NLP21	 Plantasche für Format DIN A4, selbstklebend, Hartkunststoff	FBS4
 für metrische Verschraubungen, IP55 6x M50/M40/M32	NLP22	 Schwenkhebel plombierbar, mit Image	FZ12
 für metrische Verschraubungen, IP55 2x M63/M50/M40, 1x M50/M40/M32, 2x M40/M32/M25	NLP23	 Schutzleiter-Verbindungen Gehäuse – Feld – PE, für Bolzen M8, 25mm ² , 310 mm Bei Vorsicherung NHgl: bis 250 A: 1 Stück, bis 400 A: 2 Stück, bis 630 A: 3 Stück verwenden	GEF25-31
 ohne Vorprägungen, IP55	NLP24	 Schutzleiter-Verbindungen Gehäuse – Tür, für Bolzen M6, 4mm ² , 250 mm	GET4-26
 mit Dichtmembranen, IP55	NLP25	 Traggerüst-Abfangschienen waagrecht Baubreite 1 Baubreite 2 Baubreite 3 Baubreite 4 Baubreite 5	NEFA1N NEFA2N NEFA3N NEFA4N NEFA5N
 mit Moosgummi, IP30	NLP26	 Abfangwinkel Traggerüst auf Lochleiste für NT-Gehäuse (MF) (4 St.) für NT-Gehäuse (MT) (4 St.)	NTB34FN4 NTB34TN4
 mit Kabelstutzen für 1x Kabeldurchmesser 14 – 68 mm	NKT25	 Lochleiste zur Montage auf N-Gehäuserückwand (B x T x H) innen, 75 x 25 x 1800 mm innen, 75 x 25 x 936 mm außen, 60 x 25 x 1800 mm außen, 60 x 25 x 998 mm	NL12N NL12HN NL12AN NL12AHN
 mit Kabelstutzen für 2x Kabeldurchmesser 14 – 68 mm	NKT26		
 Gehäuseverbindungssatz IP55, zur Verbindung geerdeter Gehäuse	NEVS		
 Gehäuseverbindungssatz IP55, zur Verbindung schutz- isolierter Gehäuse	NPVS		

Weiteres Zubehör siehe Kapitel Zubehör Systemgehäuse.

Systemgehäuse Baureihe NT...E/NT...P, 340 mm tief

Technische Maße: Standgehäuse, 340 mm tief

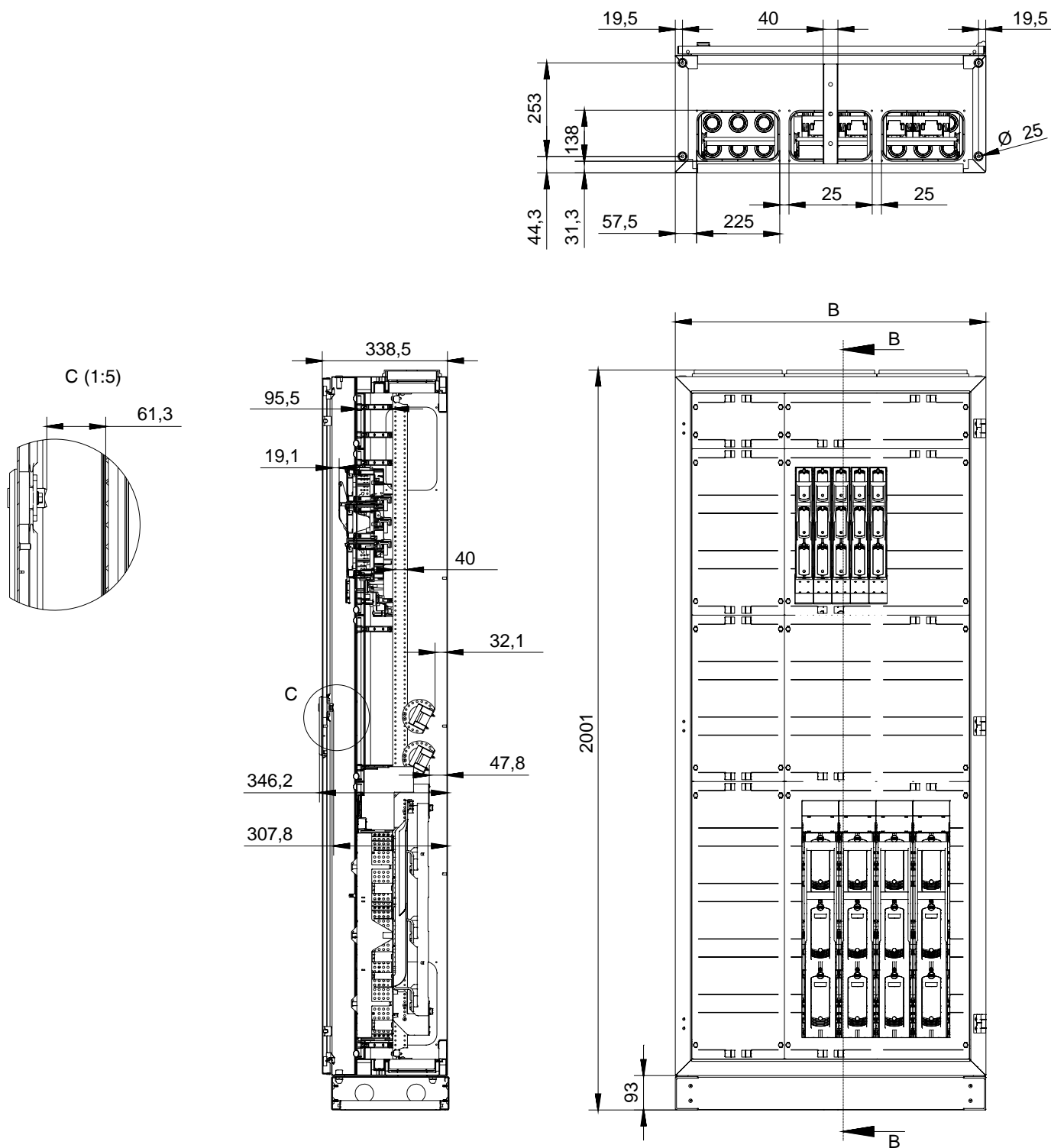

Geerdet	Schutzisoliert	B
NT112E(B)	NT112P(B)	340
NT212E(B)	NT212P(B)	590
NT312E(B)	NT312P(B)	840
NT412E(B)	NT412P(B)	1090
NT512E(B)	NT512P(B)	1340

Technische Informationen

- Schutzklasse II (Baureihe NS...PB), Schutzklasse I (Baureihe NS...EB)
- Schutzart: IP55 (nur in Verbindung mit Leitungseinführungsplatten und Seitenblenden)
- Für Geräte bis 1600 A
- Standmontage mit Außenbefestigung
- Breiten: 340, 590, 840, 1090, 1340 mm
- Höhe: 1890 mm ohne Sockel
- Tiefe: 500 mm
- Farbe: RAL 9016 (verkehrsweiß)
- Platzeinheiten: 144 bis 720
- Material: 1,5 mm (Türen 2 mm) Stahlblech, pulverbeschichtet
- Beidseitig seitlich offen
- Leitungseinführungsplatten nach Wahl mit metrischen Vorprägungen, Membranflansch oder Moosgummiplatte
- Kombinierbar waagrecht und senkrecht
- Tür aufliegend, rechts oder links anschlagbar mit Öffnungswinkel 180°, 3 mm-Doppelbartverschluss mit 3-Punkt-Stangenverschluss
- Vorbereitet für den Einbau von standardisierten Modulbausätzen auf NT-Trägerprofilen oder für durchgehende Montageplatten inkl. Traggerüsthälter NGTU10N2*
- DIN EN 61439-1 (VDE0660 Teil 600-1)

* Hinweis NGTU10N2:

Traggerüsthälter sind wie folgt enthalten:

- Feldbreite 1 und 2 (340 mm und 590 mm) – 1 Satz
- Feldbreite 3 und 4 (840 mm und 1090 mm) – 2 Sätze
- Feldbreite 5 (1340 mm) – 3 Sätze



Baureihe NS...EB, IP55, geerdet 





Baureihe NS...PB, IP55, schutzisoliert 

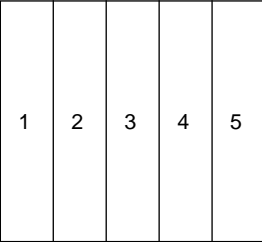

Systemgehäuse Baureihe NS...EB/NS...PB, 500 mm tief

Standgehäuse, 500 mm tief

Baureihe NS...EB, geerdet

					Bauhöhe	PLE	Baubreite	Außenmaße B x H x T (mm)	Artikel-Nr. seitlich offen
	12		288	2	590 x 1890 x 500	 NS212EB NS312EB NS412EB NS512EB			
			432	3	840 x 1890 x 500				
			576	4	1090 x 1890 x 500				
			720	5	1340 x 1890 x 500				

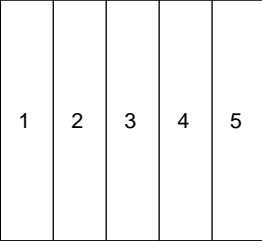
Baureihe NS...PB, schutzisoliert

					Bauhöhe	PLE	Baubreite	Außenmaße B x H x T (mm)	Artikel-Nr. seitlich offen
	12		288	2	590 x 1890 x 500	 NS212PB NS312PB NS412PB NS512PB			
			432	3	840 x 1890 x 500				
			576	4	1090 x 1890 x 500				
			720	5	1340 x 1890 x 500				



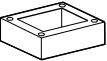
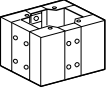

Sockel

		Höhe (mm)	Baubreite	Außenmaße B x H x T (mm)	Artikel-Nr.
		90	2	590 x 90 x 480	US209
			3	840 x 90 x 480	US309
			4	1090 x 90 x 480	US409
			5	1340 x 90 x 480	US509
		200	2	590 x 200 x 480	US220
			3	840 x 200 x 480	US320
			4	1090 x 200 x 480	US420
			5	1340 x 200 x 480	US520

Seitenblenden für NT....B

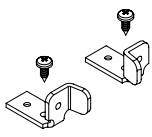
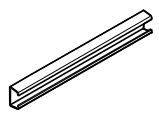
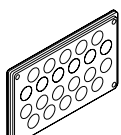
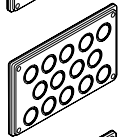
		Ausführung	VPE	Artikel-Nr.
		Seitenblende für Anreihschrank mit seitlichen Öffnungen (Typ NT....B)	1	NSB3-50
		Seitenblende für Anreihschrank mit seitlichen Öffnungen (Typ NT....B), links, mit Lüftungskiemen, IP33	1	NSB350KL
		Seitenblende für Anreihschrank mit seitlichen Öffnungen (Typ NT....B), rechts, mit Lüftungskiemen, IP33	1	NSB350KR

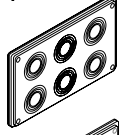
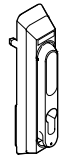
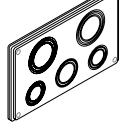
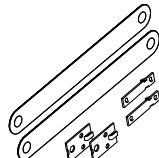
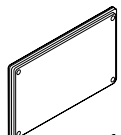
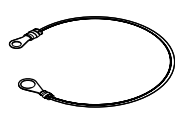
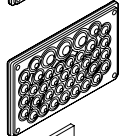
Zubehör: Standgehäuse, 500 mm tief

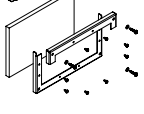
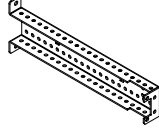
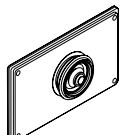
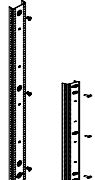
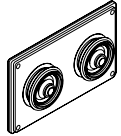
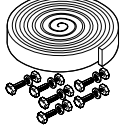
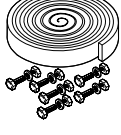
Ausführung	Artikel-Nr.	Ausführung	Artikel-Nr.
 Traggerüsthalter NF/NT/NS-Gehäuse (2 Paar, rechts/links)	NGTU10N2	 Kabelabfangschienen zur Befestigung auf der Lochleiste oder Rückwand in N-Gehäusen sowie auf Traggerüst	FKS1N FKS2N FKS3N FKS4N FKS5N
 Leitungseinführungsplatten für metrische Verschraubungen, IP55 22x M25	NLP20	Feldbreite 1 (250 mm) Feldbreite 2 (500 mm) Feldbreite 3 (750 mm) Feldbreite 4 (1000 mm) Feldbreite 5 (1250 mm)	
 für metrische Verschraubungen, IP55 14x M32/M25	NLP21	 Plantasche für Format DIN A4, selbstklebend, Hartkunststoff	FBS4
 für metrische Verschraubungen, IP55 6x M50/M40/M32	NLP22	 Schwenkhebel plombierbar, mit Image	FZ12
 für metrische Verschraubungen, IP55 2x M63/M50/M40, 1x M50/M40/M32, 2x M40/M32/M25	NLP23	 Schutzleiter-Verbindungen Gehäuse – Feld – PE, für Bolzen M8, 25mm ² , 310 mm Bei Vorsicherung NHgl: bis 250 A: 1 Stück, bis 400 A: 2 Stück, bis 630 A: 3 Stück verwenden	GEF25-31
 ohne Vorprägungen, IP55	NLP24	 Schutzleiter-Verbindungen Gehäuse – Tür, für Bolzen M6, 4 mm ² , 250 mm	GET4-26
 mit Dichtmembranen, IP55	NLP25	 Traggerüst-Abfangschienen waagrecht Baubreite 1 Baubreite 2 Baubreite 3 Baubreite 4 Baubreite 5	NEFA1N NEFA2N NEFA3N NEFA4N NEFA5N
 mit Moosgummi, IP30	NLP26	 Abfangwinkel Traggerüst auf Lochleiste für NS-Gehäuse (MF) (4 St.) für NS-Gehäuse (MT) (4 St.)	NTB50FN4 NTB50TN4
 mit Kabelstutzen für 1x Kabeldurchmesser 14 – 68 mm	NKT25	 Lochleiste zur Montage auf N-Gehäuserückwand (B x T x H) innen, 75 x 25 x 1800 mm innen, 75 x 25 x 936 mm außen, 60 x 25 x 1800 mm außen, 60 x 25 x 998 mm	NL12N NL12HN NL12AN NL12AHN
 mit Kabelstutzen für 2x Kabeldurchmesser 14 – 68 mm	NKT26		
 Gehäuseverbindungssatz IP55, zur Verbindung geerdeter Gehäuse	NEVS		
 Gehäuseverbindungssatz IP55, zur Verbindung schutz- isolierter Gehäuse	NPVS		

Weiteres Zubehör siehe Kapitel Zubehör Systemgehäuse.

Systemgehäuse Baureihe NS...EB/NS...PB, 500 mm tief

Technische Maße: Standgehäuse, 500 mm tief

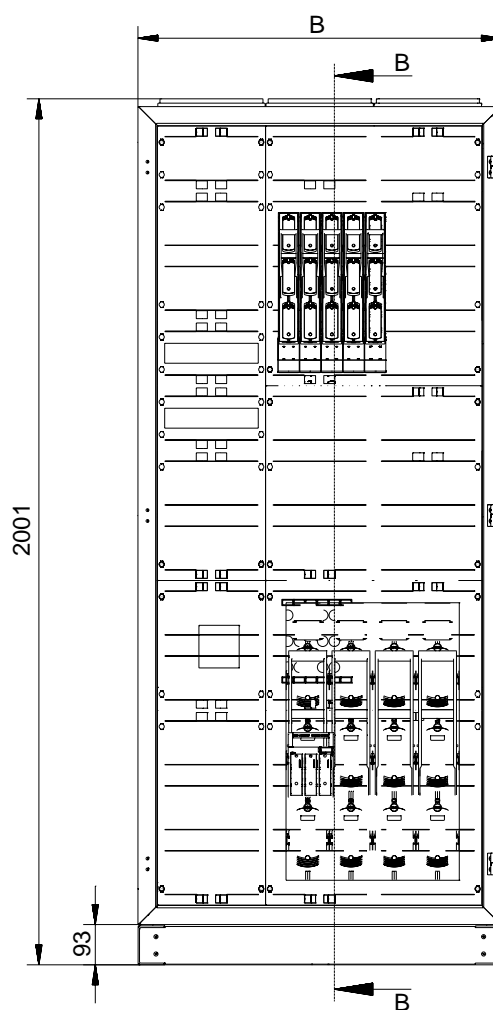
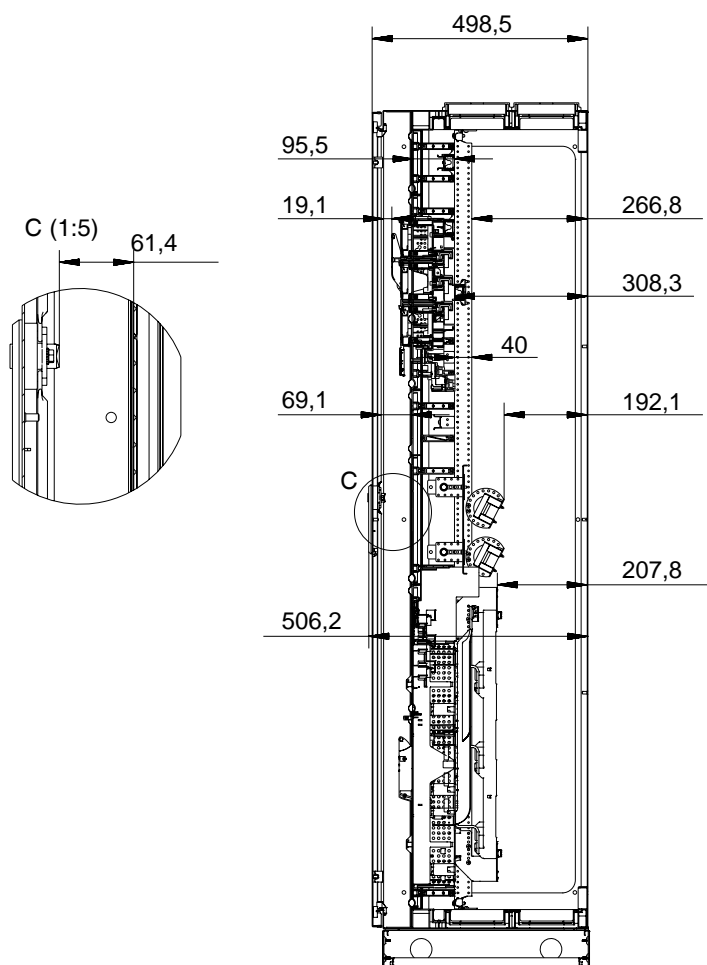
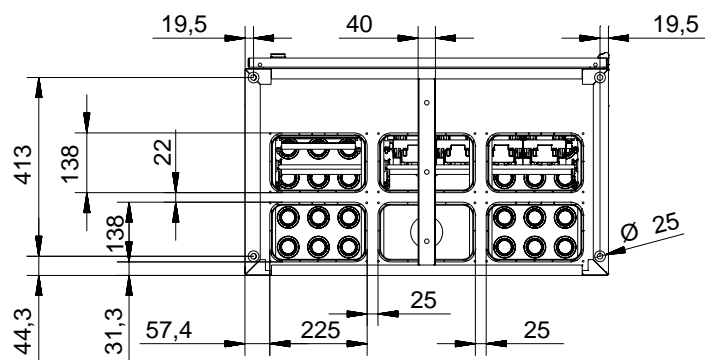

Geerdet	Schutzisoliert	B
NS212E(B)	NS212P(B)	590
NS312E(B)	NS312P(B)	840
NS412E(B)	NS412P(B)	1090
NS512E(B)	NS512P(B)	1340

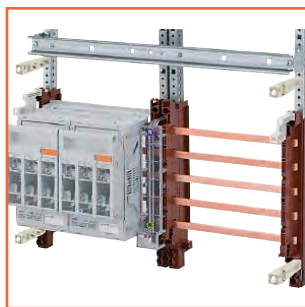
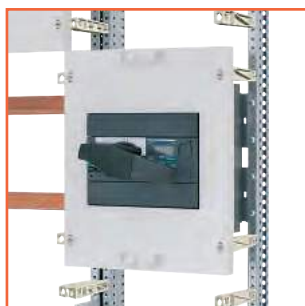
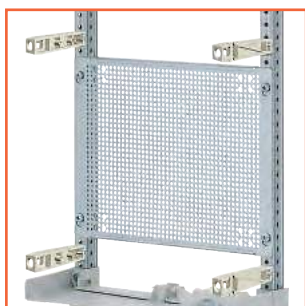
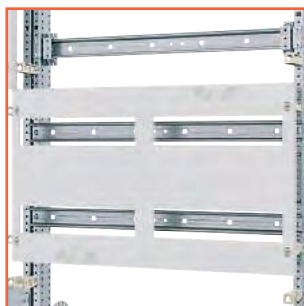

Inhalt

Traggerüst und Zubehör	126
<hr/>	
Modulbausätze	128
Leer	128
Reiheneinbaugeräte	129
Steuergeräte	130
Reihenklemmen	131
Montageplatten	132
Mediageräte	133
Zähler	134
Lasttrennschalter	135
Leistungsschalter	136
NH-Sicherungslasttrennschalter auf Montagetraverse	137
40 mm Sammelschienen mit NH-Sicherungslasttrennschalter	138
60 mm Sammelschienen (EBM 32/63 mm) für NH00, NH000, D02	139
60 mm Sammelschienen (EBM 70 mm) für NH1-3, NH00, NH000	140
185 mm Sammelschienen für Sicherungslastschaltleisten	141
Sammelschienen-Bausätze: 60 mm Schienenabstand, Einbaumaß 32/70 mm und N/PE	142
Kupferschienen: Für 60 mm Sammelschienen-Bausätze, EBM 32/70 mm und N/PE	143
Sammelschienen-Bausätze: 185 mm Schienenabstand, für NH-Sicherungslastschaltleisten	144
Kupferschienen: Für 185 mm Sammelschienen-Bausätze	145
Sammelschienen-Bausätze: 40 mm Schienenabstand	146
Kupferschienen: Für 40 mm Sammelschienen-Bausätze	146
Kupferschienen: Zubehör	147
<hr/>	
Einbaugeräte	148
NH-Sicherungslasttrennschalter und Zubehör	148
NH-Sicherungslastschaltleisten und Zubehör	150
Sicherungselemente und Sicherungslastschalter und Zubehör	152
Lasttrennschalter und Zubehör	154
Leistungsschalter für Montagetraverse und Zubehör	156
<hr/>	
Zubehör	158
Innenausbausystem	158
Systemgehäuse	164

Profile

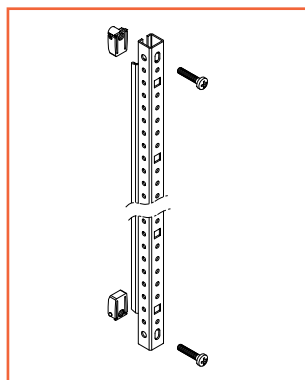

NT-Profil, 25 mm tief

Geeignet für Geräte bis **400 A**.
 Einsetzbar in allen Systemgehäusen
 Rastereinheit = 150 mm
 Inkl. Befestigungsmaterial

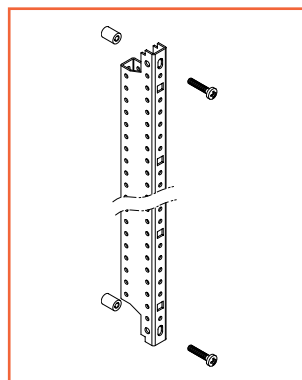

ST-Profil, 40 mm tief



Geeignet für Geräte bis **1600 A**.
 Einsetzbar in allen Wand- und Standgehäusen der Baureihen N..
 Rastereinheit = 150 mm
 Inkl. Befestigungsmaterial

RE	Länge (mm)	VPE	Artikel-Nr.
1	150	2	MNT01N2
		20	MNT01N20
2	300	2	MNT02N2
		20	MNT02N20
3	450	2	MNT03N2
		20	MNT03N20
4	600	2	MNT04N2
		20	MNT04N20
5	750	2	MNT05N2
		20	MNT05N20
6	900	2	MNT06N2
		20	MNT06N20
7	1050	2	MNT07N2
		20	MNT07N20
8	1200	2	MNT08N2
		20	MNT08N20
9	1350	2	MNT09N2
		20	MNT09N20
10	1500	2	MNT10N2
		20	MNT10N20
11	1650	2	MNT11N2
		20	MNT11N20
12	1800	2	MNT12N2
		20	MNT12N20

RE	Länge (mm)	VPE	Artikel-Nr.
6	900	2	MST06N2
		10	MST06N10
7	1050	2	MST07N2
		10	MST07N10
8	1200	2	MST08N2
		10	MST08N10
9	1350	2	MST09N2
		10	MST09N10
10	1500	2	MST10N2
		10	MST10N10
11	1650	2	MST11N2
		10	MST11N10
12	1800	2	MST12N2
		10	MST12N10
14	2100	2	MST14N2
		10	MST14N10

Innenausbausträger – Tragerrüst

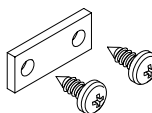
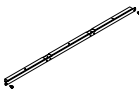
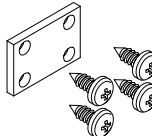
Zubehör



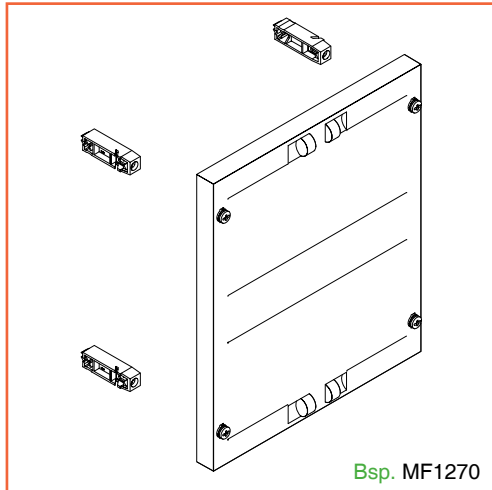







Ausführung	Artikel-Nr.	Ausführung	Artikel-Nr.
 <p>Feldaufteilungsschiene Feldbreite 2 für NT/ST-Profile 1 Stück 10 Stück</p>	<p>FVW26N FVW26N10</p>	 <p>Feldverbinder, einfach für Trägerprofile NT/ST 4 Stück 20 Stück</p>	<p>PFV20N PFV20N20</p>
 <p>Feldaufteilungsschiene Feldbreite 3 für NT/ST-Profile 1 Stück 10 Stück</p>	<p>FVW36N FVW36N10</p>	 <p>Feldverbinder, doppelt für Trägerprofile 4 Stück 20 Stück</p>	<p>PFV40N PFV40N20</p>
 <p>Quertraverse horizontal Feldbreite 2 mit Trägerprofil-Lochbild (siehe z.B. Modul MT22251) 2 Stück 20 Stück</p>	<p>MNT226N2 MNT226N20</p>		

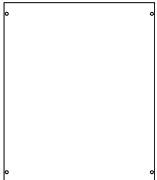

Leer

Modulbausatz in flacher oder tiefer Bauform.
Leer mit geschlossener Abdeckung.

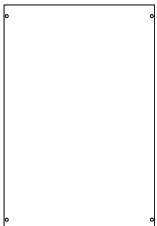
Bsp. MF1270

		Höhe (mm)	Breite (mm)	PLE	NT-Profil	ST-Profil	ab Gehäusetiefe 160 mm Artikel-Nr. flache Module	ab Gehäusetiefe 210 mm Artikel-Nr. tiefe Module
		150	250	12	■	■	MF1170	MT1170
			500	24	■	■	MF2170	MT2170
		300	250	24	■	■	MF1270	MT1270
			500	48	■	■	MF2270	MT2270
		450	250	36	■	■	MF1370	MT1370
			500	72	■	■	MF2370	MT2370
		600	250	48	■	■	MF1470	MT1470
			500	96	■	■	MF2470	MT2470
		750	250	60	■	■	MF1570	MT1570
			500	120	■	■	MF2570	MT2570
		Höhe (mm)	Breite (mm)	PLE	NT-Profil	ST-Profil	ab Gehäusetiefe 160 mm Artikel-Nr. flache Module	ab Gehäusetiefe 210 mm Artikel-Nr. tiefe Module
Set = 2 Stück 	Set = 2 Stück 	75	250	6	■	■	MF1070	MT1070
			500	12	■	■	MF2070	MT2070

Innenausbausystem – Modulbausätze

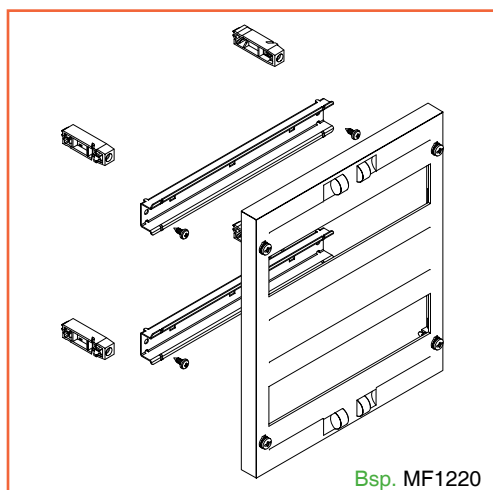











Reiheneinbaugeräte

Modulbausatz in flacher oder tiefer Bauform für Reiheneinbaugeräte nach DIN 43880.

Mit Gerätetragschiene 35 x 15 mm und Abdeckung mit offenem Geräteschlitz. Im Reihenabstand von 150 mm.

Bsp. MF1220

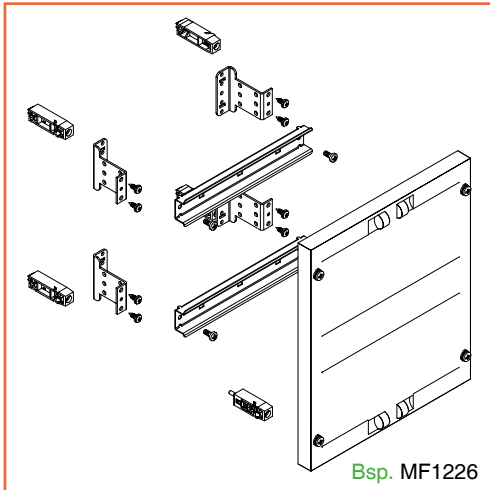

	Höhe (mm)	Breite (mm)	PLE	NT-Profil	ST-Profil	ab Gehäusetiefe 160 mm Artikel-Nr. flache Module	ab Gehäusetiefe 210 mm Artikel-Nr. tiefe Module
	150	250	12	■	■	MF1120	MT1120
		500	24	■	■	MF2120	MT2120
	300	250	24	■	■	MF1220	MT1220
		500	48	■	■	MF2220	MT2220
	450	250	36	■	■	MF1320	MT1320
		500	72	■	■	MF2320	MT2320
	600	250	48	■	■	MF1420	MT1420
		500	96	■	■	MF2420	MT2420
	750	250	60	■	■	MF1520	MT1520
		500	120	■	■	MF2520	MT2520

VPE = 1 St.

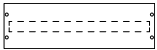

Steuergeräte

Modulbausatz in flacher oder tiefer Bauform für Steuergeräte.
Mit abgesenkter Gerätetragschiene 35 x 15 mm und geschlossener Abdeckung.
Einbaumaß 97 mm (MF..), 104 mm (MT..).

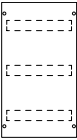
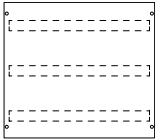
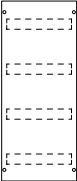
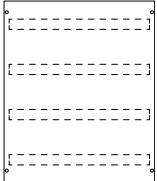
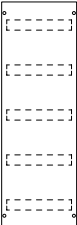
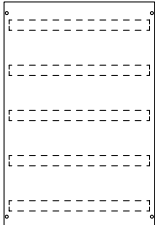

	Höhe (mm)	Breite (mm)	PLE	NT-Profil	ST-Profil	ab Gehäusetiefe 210 mm Artikel-Nr. flache Module	ab Gehäusetiefe 210 mm Artikel-Nr. tiefe Module
 	150	250	12	■	■	MF1126	MT1126
		500	24	■	■	MF2126	MT2126
 	300	250	24	■	■	MF1226	MT1226
		500	48	■	■	MF2226	MT2226
 	450	250	36	■	■	MF1326	MT1326
		500	72	■	■	MF2326	MT2326
 	600	250	48	■	■	MF1426	MT1426
		500	96	■	■	MF2426	MT2426
 	750	250	60	■	■	MF1526	MT1526
		500	120	■	■	MF2526	MT2526

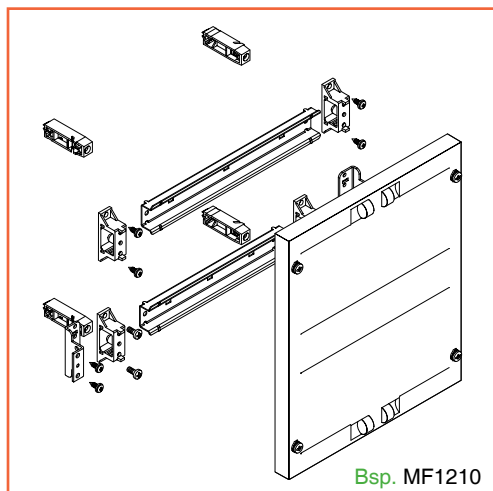
Innenausbausystem – Modulbausätze

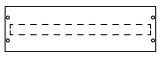

Reihenklemmen

Modulbausatz in flacher oder tiefer Bauform für Reihenklemmen.
Mit isolierter, abgestuft abgesenkter Gerätetragschiene 35 x 15 mm und geschlossener Abdeckung.

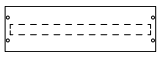
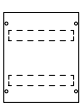
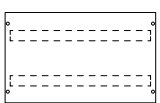
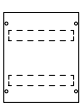
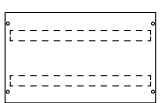
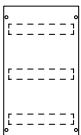
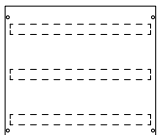
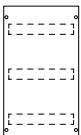
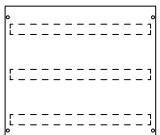
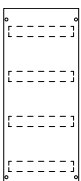
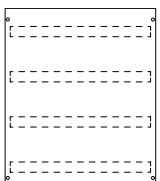
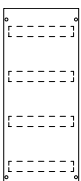
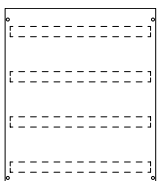
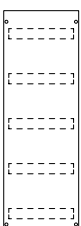
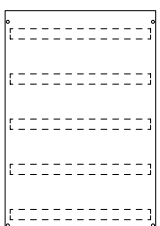
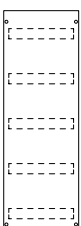
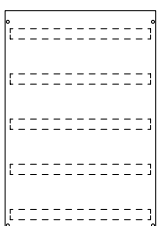
		Höhe (mm)	Breite (mm)	PLE	NT-Profil	ST-Profil	ab Gehäusetiefe 160 mm Artikel-Nr. flache Module	ab Gehäusetiefe 210 mm Artikel-Nr. tiefe Module
 	 	150	250	12	■	■	MF1110	MT1110
			500	24	■	■	MF2110	MT2110
 	 	300	250	24	■	■	MF1210	MT1210
			500	48	■	■	MF2210	MT2210
 	 	450	250	36	■	■	MF1310	MT1310
			500	72	■	■	MF2310	MT2310
 	 	600	250	48	■	■	MF1410	MT1410
			500	96	■	■	MF2410	MT2410
 	 	750	250	60	■	■	MF1510	MT1510
			500	120	■	■	MF2510	MT2510



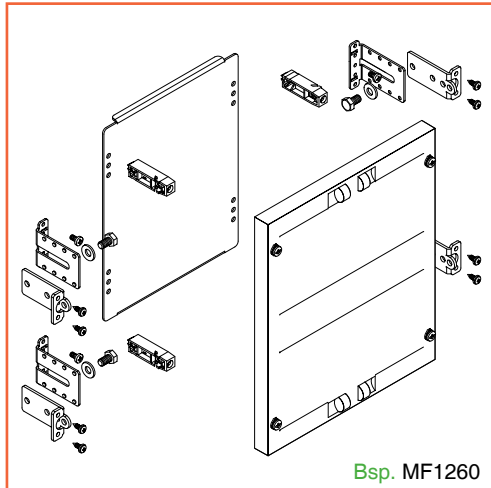





VPE = 1 St.

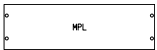

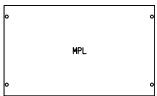
Montageplatten

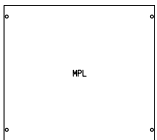
Modulbausatz in flacher oder tiefer Bauform.
 Mit stufenlos tiefenverstellbarer Montageplatte (2 mm verzinktes Stahlblech) und geschlossener Abdeckung.
 Maximales Einbaumaß 158 mm (MF..), 190 mm (MT..).

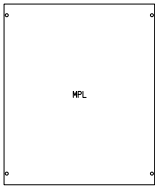
Bsp. MF1260

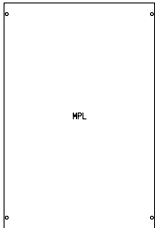
		Höhe (mm)	Breite (mm)	PLE	NT-Profil	ST-Profil	ab Gehäusetiefe 160 mm Artikel-Nr. flache Module	ab Gehäusetiefe 210 mm Artikel-Nr. tiefe Module
		150	250	12	■	■	MF1160	MT1160
			500	24	■	■	MF2160	MT2160
		300	250	24	■	■	MF1260	MT1260
			500	48	■	■	MF2260	MT2260
		450	250	36	■	■	MF1360	MT1360
			500	72	■	■	MF2360	MT2360
		600	250	48	■	■	MF1460	MT1460
			500	96	■	■	MF2460	MT2460
		750	250	60	■	■	MF1560	MT1560
			500	120	■	■	MF2560	MT2560

Innenausbaussystem – Modulbausätze

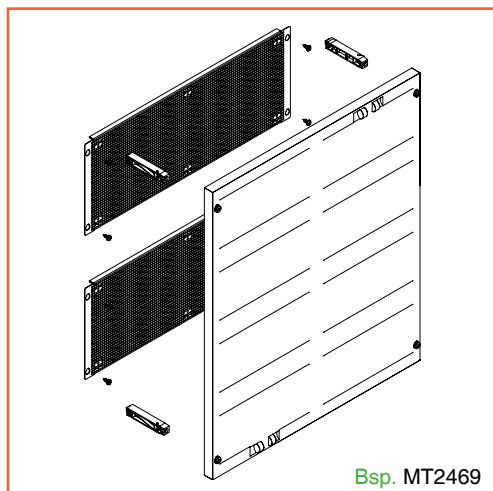

Mediageräte

Modulbausatz in tiefer Bauform.

Mit gelochter Media-Montageplatte (1 mm verzinktes Stahlblech) zur direkten Montage auf das Traggerüst.

Mit geschlossener Abdeckung und Befestigungsschrauben für Mediageräte.

Maximales Einbaumaß 94 mm.

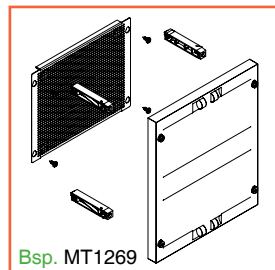

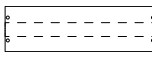
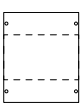
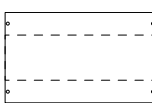
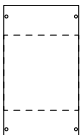
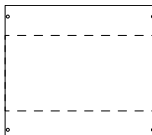
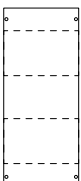
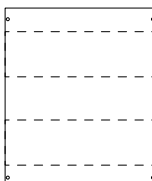
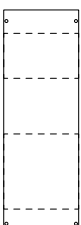
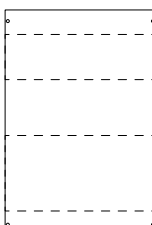
		Höhe (mm)	Breite (mm)	PLE	NT-Profil	ST-Profil	Artikel-Nr. flache Module	ab Gehäusetiefe 210 mm Artikel-Nr. tiefe Module
 	150	250	12	■	■	—	MT1169	
		500	24	■	■	—	MT2169	
 	300	250	24	■	■	—	MT1269	
		500	48	■	■	—	MT2269	
 	450	250	36	■	■	—	MT1369	
		500	72	■	■	—	MT2369	
 	600	250	48	■	■	—	MT1469	
		500	96	■	■	—	MT2469	
 	750	250	60	■	■	—	MT1569	
		500	120	■	■	—	MT2569	

VPE = 1 St.

Technische Änderungen vorbehalten. Angaben ohne Gewähr. Abbildungen dienen nur zur Veranschaulichung.

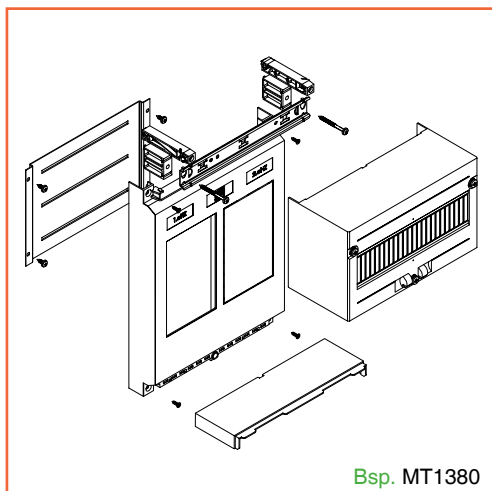

Bsp. MT1380

Zähler

Modulbausatz in tiefer Bauform.
Mit vorbereiteter Zählertragplatte zur Bestückung mit ABN-eHZ-Kassetten.
Inklusive horizontaler Trennwand und eHZ-Zusatzraum.

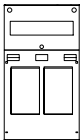
	Höhe (mm)	Breite (mm)	PLE	NT-Profil	ST-Profil	Artikel-Nr. flache Module	ab Gehäusetiefe 210 mm Artikel-Nr. tiefe Module
	450	250	36	■	■	–	MT1380

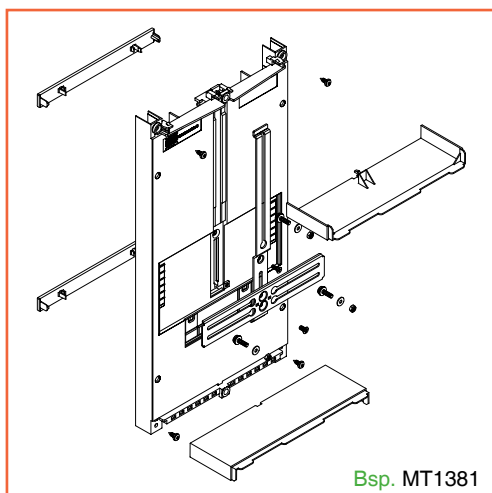

Bsp. MT1381

Modulbausatz in tiefer Bauform.
Mit 3-Punkt-Zählertragplatten.
Inklusive horizontaler Trennwand und Zählerbefestigungsschrauben.

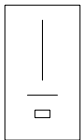
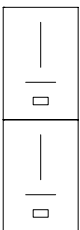
	Höhe (mm)	Breite (mm)	PLE	NT-Profil	ST-Profil	Artikel-Nr. flache Module	ab Gehäusetiefe 210 mm Artikel-Nr. tiefe Module
	300	250	24	■	■	–	MT1281
	450	250	36	■	■	–	MT1381
	750	250	60	■	■	–	MT1581

Innenausbau-system – Modulbausätze

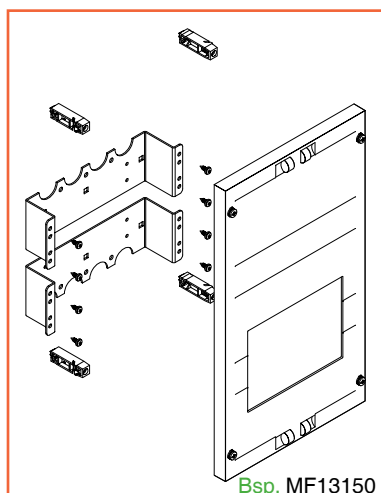

Bsp. MF13150

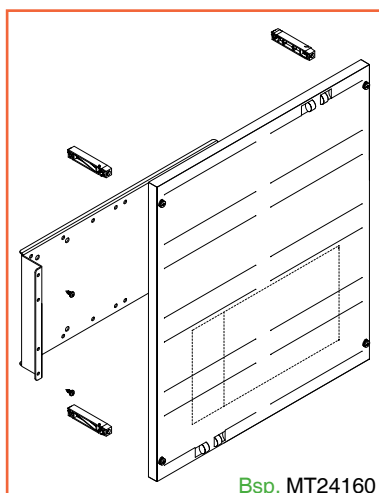

Bsp. MT24160

Lasttrennschalter

Modulbausatz in flacher oder tiefer Bauform mit Montagetraverse für Lasttrennschalter 3- oder 4-polig und gefräster (160 – 630 A) bzw. perforierten Abdeckung (800 A).

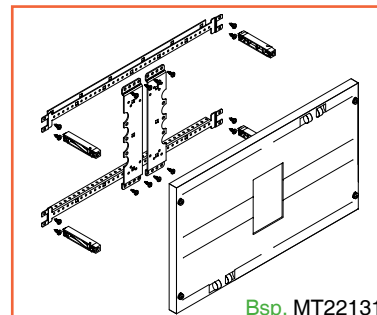

Bsp. MT22131

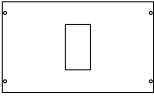
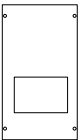
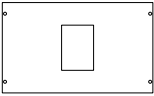
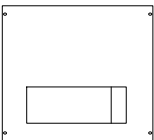
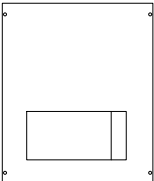
max. Bestückung: 160 bis 250 A		Höhe (mm)	Breite (mm)	PLE	NT-Profil	ST-Profil	ab Gehäusetiefe 160 mm Artikel-Nr. flache Module	ab Gehäusetiefe 210 mm Artikel-Nr. tiefe Module
		300	250	24	■	■	MF12130	MT12130
für horizontale Einbaulage des Lasttrennschalters		300	500	48	■	■	MF22131	MT22131
max. Bestückung: 400 bis 630 A		Höhe (mm)	Breite (mm)	PLE	NT-Profil	ST-Profil	ab Gehäusetiefe 210 mm Artikel-Nr. flache Module	ab Gehäusetiefe 210 mm Artikel-Nr. tiefe Module
		450	250	36	■	■	MF13150	MT13150
für horizontale Einbaulage des Lasttrennschalters		300	500	48	■	■	MF22151	MT22151
max. Bestückung: 800 bis 1600 A		Höhe (mm)	Breite (mm)	PLE	NT-Profil	ST-Profil	ab Gehäusetiefe 340 mm Artikel-Nr. flache Module	ab Gehäusetiefe 340 mm Artikel-Nr. tiefe Module
		450	500	72		■	MF23160	MT23160
		600	500	96		■	MF24160	MT24160

VPE = 1 St.

Lasttrennschalter siehe Katalogseiten Einbaugeräte

Technische Änderungen vorbehalten. Angaben ohne Gewähr. Abbildungen dienen nur zur Veranschaulichung.

Leistungsschalter

Modulbausatz in flacher oder tiefer Bauform mit Montagetraverse für Leistungsschalter 3- oder 4-polig und gefräster Abdeckung.

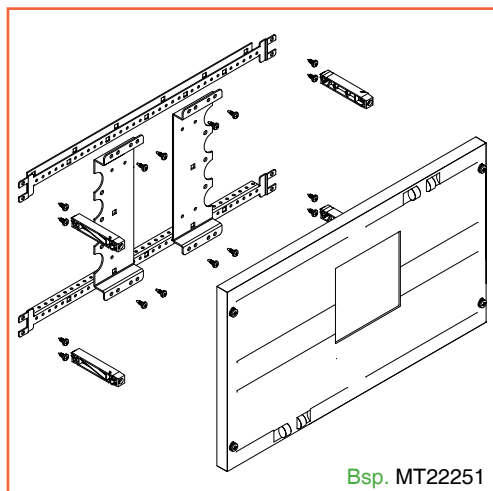

Bsp. MT22251

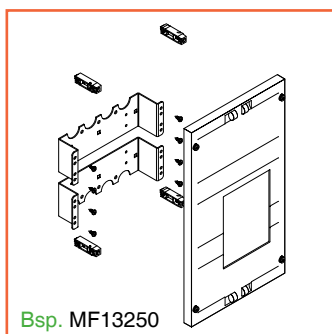

Bsp. MF13250

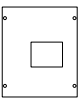
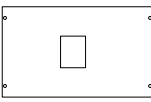
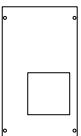
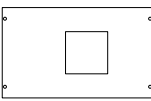
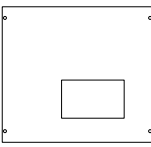
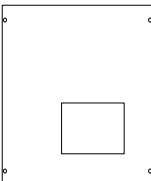
max. Bestückung: 100 bis 250 A	Höhe (mm)	Breite (mm)	PLE	NT-Profil	ST-Profil	ab Gehäusetiefe 160 mm Artikel-Nr. flache Module	ab Gehäusetiefe 210 mm Artikel-Nr. tiefe Module
	300	250	24	■	■	MF12230	MT12230
für horizontale Einbaulage des Leistungsschalters 	300	500	48	■	■	MF22231	MT22231
max. Bestückung: 400 bis 630 A	Höhe (mm)	Breite (mm)	PLE	NT-Profil	ST-Profil	ab Gehäusetiefe 210 mm Artikel-Nr. flache Module	ab Gehäusetiefe 210 mm Artikel-Nr. tiefe Module
	450	250	36	■	■	MF13250	MT13250
für horizontale Einbaulage des Leistungsschalters 	300	500	48	■	■	MF22251	MT22251
max. Bestückung: 800 bis 1600 A	Höhe (mm)	Breite (mm)	PLE	NT-Profil	ST-Profil	ab Gehäusetiefe 340 mm Artikel-Nr. flache Module	ab Gehäusetiefe 340 mm Artikel-Nr. tiefe Module
	450	500	72		■	MF23260	MT23260
	600	500	96		■	MF24260	MT24260

Innenausbausystem – Modulbausätze

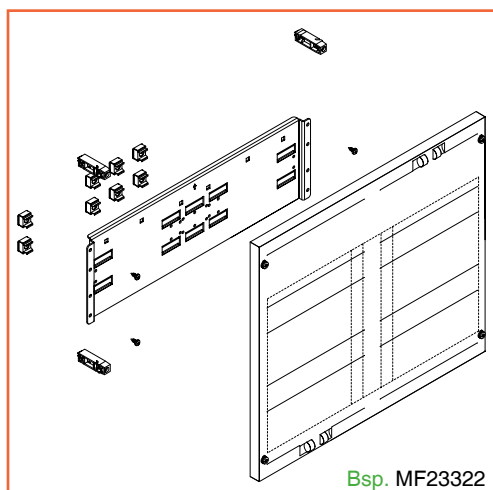

NH-Sicherungslasttrennschalter auf Montagetraverse

Modulbausatz in flacher oder tiefer Bauform mit Montagetraverse inkl. Käfigmuttern passend für ABN NH-Sicherungslasttrennschalter NH1-3, NH00 und NH000.

Mit gefräster Abdeckung für Einzelbestückung und perforierter Abdeckung für Mehrfachbestückung.

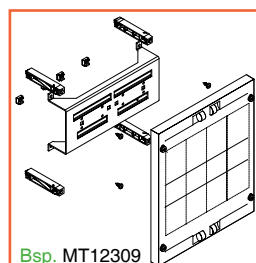

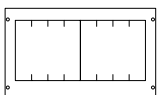
max. Bestückung		Höhe (mm)	Breite (mm)	PLE	NT-Profil	ST-Profil	ab Gehäusetiefe 160 mm Artikel-Nr. flache Module	ab Gehäusetiefe 210 mm Artikel-Nr. tiefe Module
2x NH00 oder 4x NH000	4x NH00 oder 8x NH000	300	250	24	■	■	MF12309	MT12309
			500	48	■	■	MF22309	MT22309

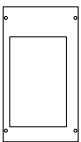
max. Bestückung		Höhe (mm)	Breite (mm)	PLE	NT-Profil	ST-Profil	ab Gehäusetiefe 160 mm Artikel-Nr. flache Module	ab Gehäusetiefe 210 mm Artikel-Nr. tiefe Module
1x NH1		450	250	36	■	■	MF13312	MT13312
								

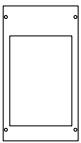
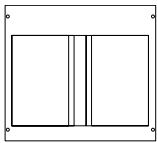
max. Bestückung		Höhe (mm)	Breite (mm)	PLE	NT-Profil	ST-Profil	ab Gehäusetiefe 210 mm Artikel-Nr. flache Module	ab Gehäusetiefe 210 mm Artikel-Nr. tiefe Module
1x NH2	2x NH1/2 oder 1x NH3	450	250	36	■	■	MF13322	MT13322
			500	72	■	■	MF23322	MT23322

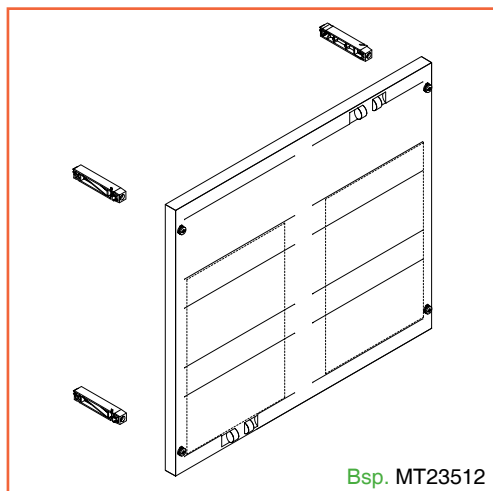

40 mm Sammelschienen mit NH-Sicherungslasttrennschalter

Modulbausatz in tiefer Bauform vorbereitet für die Bestückung von 40 mm Sammelschienen-Bausätzen und ABN NH-Sicherungslasttrennschaltern NH1 und NH00.

Mit gefräster Abdeckung für Einzelbestückung und perforierter Abdeckung für Mehrfachbestückung.

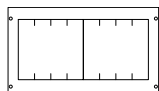
max. Bestückung		Höhe (mm)	Breite (mm)	PLE	NT-Profil	ST-Profil	Artikel-Nr. flache Module	ab Gehäusetiefe 210 mm Artikel-Nr. tiefe Module
2x NH00	4x NH00	300	250	24	■	■	–	MT12509
			500	48	■	■	–	MT22509

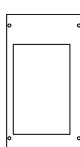
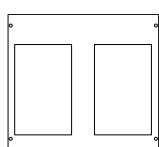
max. Bestückung		Höhe (mm)	Breite (mm)	PLE	NT-Profil	ST-Profil	Artikel-Nr. flache Module	ab Gehäusetiefe 210 mm Artikel-Nr. tiefe Module
1x NH1	2x NH1	450	250	36	■	■	–	MT13512
			500	72	■	■	–	MT23512

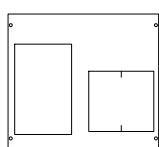
max. Bestückung		Höhe (mm)	Breite (mm)	PLE	NT-Profil	ST-Profil	Artikel-Nr. flache Module	ab Gehäusetiefe 210 mm Artikel-Nr. tiefe Module
	NH1 und 2x NH00	450	500	72	■	■	–	MT23519
								

Innenausbausträger – Modulbausätze

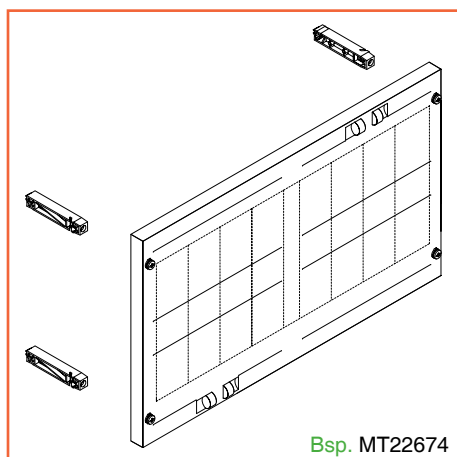

60 mm Sammelschienen (EBM 32/63* mm) für NH00, NH000, D02

Modulbausatz in flacher oder tiefer Bauform vorbereitet für die Bestückung von 60 mm Sammelschienen-Bausätzen (horizontale Anordnung) für das Einbaumaß (EBM) von 32/63* mm und ABN NH-Sicherungslasttrennschaltern (NH00, NH000) sowie D02-Reitersicherungselementen.

Mit perforierter Abdeckung für Mehrfachbestückung.

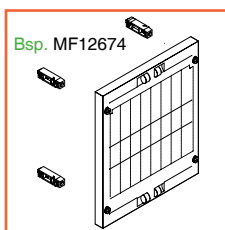

* Das Einbaumaß 63 mm ist nur in tiefen Modulen möglich bei Verwendung des Sammelschienenträgers FST603N.

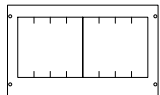
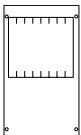
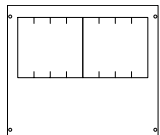
max. Bestückung		Höhe (mm)	Breite (mm)	PLE	NT-Profil	ST-Profil	ab Gehäusetiefe 160 mm Artikel-Nr. flache Module	ab Gehäusetiefe 210 mm EBM 32/63* mm Artikel-Nr. tiefe Module
6(8)x D02 oder 2x NH00 oder 4x NH000		300	250 500	24 48	■ ■	■ ■	MF12674 MF22674	MT12674 MT22674
								
17x D02 oder 4x NH00 oder 8x NH000		450	250 500	36 72	■ ■	■ ■	MF13674 MF23674	MT13674 MT23674
								

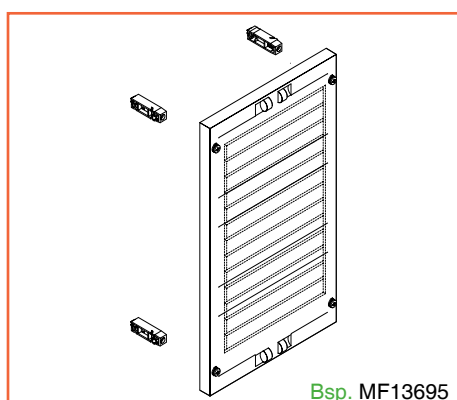

Modulbausatz in flacher oder tiefer Bauform vorbereitet für die Bestückung von 60 mm Sammelschienen-Bausätzen (vertikale Anordnung) für das Einbaumaß von 32 mm und D02-Reitersicherungselementen.

Mit perforierter Abdeckung für Mehrfachbestückung.

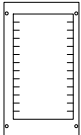
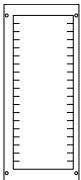
max. Bestückung		Höhe (mm)	Breite (mm)	PLE	NT-Profil	ST-Profil	ab Gehäusetiefe 160 mm Artikel-Nr. flache Module	ab Gehäusetiefe 210 mm Artikel-Nr. tiefe Module
8x D02		300	250	24	■	■	MF12695	MT12695
13x D02		450	250	36	■	■	MF13695	MT13695
19x D02		600	250	48	■	■	MF14695	MT14695

60 mm Sammelschienen-Bausätze, EBM 32 mm [siehe Katalogseiten Sammelschienen-Bausätze](#), NH-Sicherungslasttrennschalter und D02-Geräte [siehe Katalogseiten Einbaugeräte](#)

VPE = 1 St.

Technische Änderungen vorbehalten. Angaben ohne Gewähr. Abbildungen dienen nur zur Veranschaulichung.

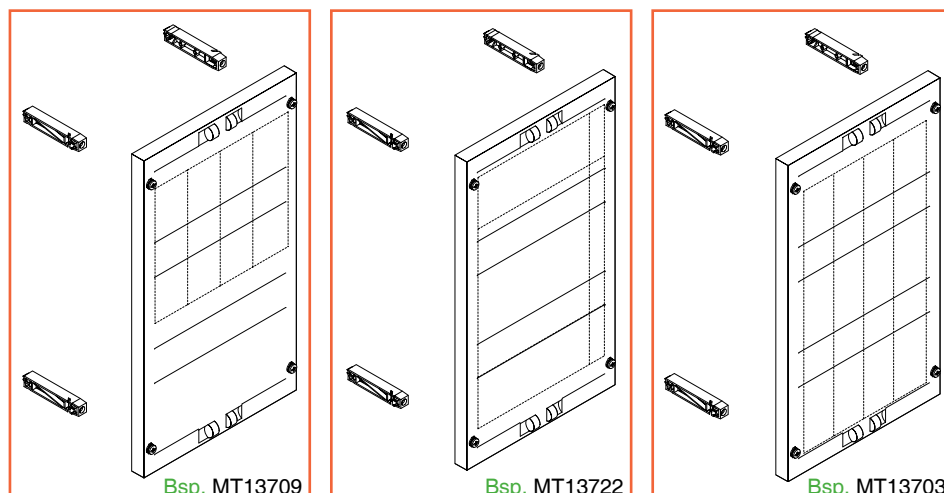

60 mm Sammelschienen (EBM 70 mm) für NH1-3, NH00, NH000

Modulbausatz in tiefer Bauform vorbereitet für die Bestückung von 60 mm Sammelschienen-Bausätzen für das Einbaumaß (EBM) von 70 mm und ABN NH-Sicherungslasttrennschalter NH1-3, NH00, NH000 und NH00-Leisten.

Mit gefräster Abdeckung für Einzelbestückung und perforierter Abdeckung für Mehrfachbestückung.

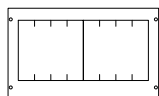
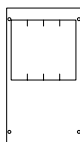
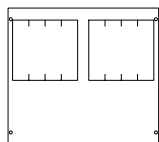
max. Bestückung		Höhe (mm)	Breite (mm)	PLE	NT-Profil	ST-Profil	Artikel-Nr. flache Module	ab Gehäusetiefe 210 mm Artikel-Nr. tiefe Module
2x NH00 oder 4x NH000	4x NH00 oder 8x NH000	300	250	24	■	■	–	MT12709
			500	48	■	■	–	MT22709
		450	250	36	■	■	–	MT13709
			500	72	■	■	–	MT23709

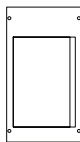
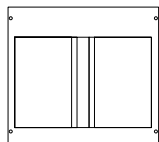
max. Bestückung		Höhe (mm)	Breite (mm)	PLE	NT-Profil	ST-Profil	Artikel-Nr. flache Module	ab Gehäusetiefe 210 mm Artikel-Nr. tiefe Module
1x NH1/2	2x NH1/2 oder 1x NH3	450	250	36	■	■	–	MT13722
			500	72	■	■	–	MT23722

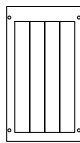
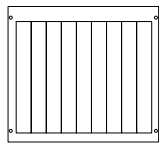
max. Bestückung		Höhe (mm)	Breite (mm)	PLE	NT-Profil	ST-Profil	Artikel-Nr. flache Module	ab Gehäusetiefe 210 mm Artikel-Nr. tiefe Module
4x NH00-Leisten	9x NH00-Leisten	450	250	36	■	■	–	MT13703
			500	72	■	■	–	MT23703

60 mm Sammelschienen-Bausätze EBM 70 mm siehe Katalogseiten Sammelschienen-Bausätze, NH-Sicherungslasttrennschalter/-Leisten und D02-Geräte siehe Katalogseiten Einbaugeräte

Innenausbaustrsystem – Modulbausätze

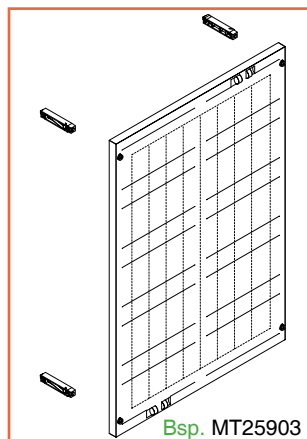

185 mm Sammelschienen für Sicherungslastschaltleisten

Modulbausatz in flacher oder tiefer Bauform vorbereitet für die Bestückung von 185 mm Sammelschienen-Bausätzen für das Einbaumaß (EBM) von 150 mm und ABN NH-Sicherungslastschaltleisten NH1-3, NH00. Mit perforierter Abdeckung für Mehrfachbestückung.

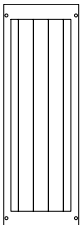
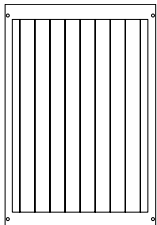
max. Bestückung		Höhe (mm)	Breite (mm)	PLE	NT-Profil	ST-Profil	ab Gehäusetiefe 340 mm Artikel-Nr. flache Module	ab Gehäusetiefe 340 mm Artikel-Nr. tiefe Module
4x NH00 oder 2x NH1-3	8x NH00 oder 4x NH1-3	750	250	60		■	MF15903	MT15903
			500	120		■	MF25903	MT25903

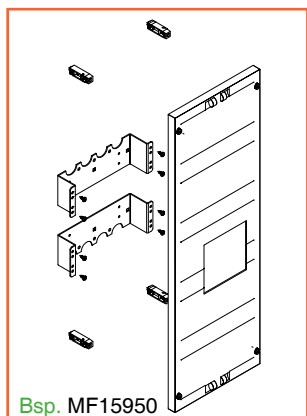

Modulbausatz in flacher oder tiefer Bauform vorbereitet für die Bestückung von 185 mm Sammelschienen-Bausätzen und Lasttrennschaltern/Leistungsschaltern 400 – 630 A, 3/4-polig. Mit Montagetraverse und gefräster Abdeckung für Einzelbestückung.

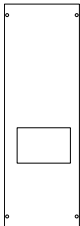
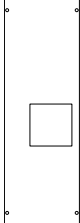
max. Bestückung		Höhe (mm)	Breite (mm)	PLE	NT-Profil	ST-Profil	ab Gehäusetiefe 340 mm Artikel-Nr. flache Module	ab Gehäusetiefe 340 mm Artikel-Nr. tiefe Module
für Lasttrennschalter 400 – 630 A		750	250	60		■	MF15951	MT15951
für Leistungsschalter 400 – 630 A		750	250	60		■	MF15950	MT15950

185 mm Sammelschienen-Bausätze EBM 150 mm siehe Katalogseiten [Sammelschienen-Bausätze](#), NH-Sicherungslastschaltleisten, Lasttrennschalter und Leistungsschalter siehe Katalogseiten [Einbaugeräte](#)

VPE = 1 St.

Technische Änderungen vorbehalten. Angaben ohne Gewähr. Abbildungen dienen nur zur Veranschaulichung.

60 mm Schienenabstand, Einbaumaß 32/70 mm und N/PE

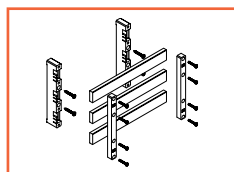

Sammelschienen-Bausatz in flacher (MF.. und MX..) oder tiefer (MT) Bauform zum Einbau in Modulbausätze und Montage auf das Traggerüst (NT/ST).

Vorbereitet für die Bestückung von ABN NH-Sicherungslasttrennschaltern NH1-3, NH00, NH000 sowie D02-Reitersicherungselemente und NH00-Sicherungslastschaltleisten und Sammelschienenklemmen. Inkl. Sammelschienenträger und Sammelschienenkonsolen mit oder ohne vorkonfektionierten Kupferschienen.

Bemessungsstrom (A)	Kupfergröße L1 – 3 (mm)	Polzahl	Bauhöhe (mm)	mit 2 Sammelschienenträgern		mit 3 Sammelschienenträgern		mit 4 Sammelsch.-Trägern
				250 mm Breite	500 mm Breite	750 mm Breite	1000 mm Breite	1250 mm Breite
Einbaumaß 32 mm. Geeignet für D02-Reitersicherungen und NH-Sicherungslasttrennschalter Gr. 000/00								
Ausführung für flache Module mit Sammelschienenträger FST603N (L1 – L3), FST601N (N + PE)								
160 – 630	ohne	5	450	MFS23605	MFS23605	MFS43605	MFS43605	MFS53605
250 (167)	12 x 5	5	450	MFSC13615	MFSC23615	MFSC33615	MFSC43615	MFSC53615
355 (285)	12 x 10	5	450	MFSC13635	MFSC23635	MFSC33635	MFSC43635	MFSC53635
440 (379)	30 x 5	5	450	MFSC13645	MFSC23645	MFSC33645	MFSC43645	MFSC53645
160 – 630	ohne	3	300	MFS22603	MFS22603	MFS42603	MFS42603	MFS52603
250 (167)	12 x 5	3	300	MFSC12613	MFSC22613	MFSC32613	MFSC42613	MFSC52613
355 (285)	12 x 10	3	300	MFSC12633	MFSC22633	MFSC32633	MFSC42633	MFSC52633
440 (379)	30 x 5	3	300	MFSC12643	MFSC22643	MFSC32643	MFSC42643	MFSC52643
Ausführung für tiefe Module mit Sammelschienenträger FST603N und Konsole FSK600N (L1 – L3), FST601N (N + PE)								
160 – 630	ohne	5	450	MTS23605	MTS23605	MTS43605	MTS43605	MTS53605
250 (167)	12 x 5	5	450	MTSC13615	MTSC23615	MTSC33615	MTSC43615	MTSC53615
355 (285)	12 x 10	5	450	MTSC13635	MTSC23635	MTSC33635	MTSC43635	MTSC53635
440 (379)	30 x 5	5	450	MTSC13645	MTSC23645	MTSC33645	MTSC43645	MTSC53645
160 – 630	ohne	3	300	MTS22603	MTS22603	MTS42603	MTS42603	MTS52603
250 (167)	12 x 5	3	300	MTSC12613	MTSC22613	MTSC32613	MTSC42613	MTSC52613
355 (285)	12 x 10	3	300	MTSC12633	MTSC22633	MTSC32633	MTSC42633	MTSC52633
440 (379)	30 x 5	3	300	MTSC12643	MTSC22643	MTSC32643	MTSC42643	MTSC52643
Einbaumaß 70 mm. Geeignet für NH-Sicherungslasttrennschalter Gr. 000/00/NH1-3 und NH00-Sicherungslastschaltleisten								
Ausführung für tiefe Module mit Sammelschienenträger FST703N (L1 – L3), FST601N (N + PE)								
160 – 630	ohne	5	450	MTS23705	MTS23705	MTS43705	MTS43705	MTS53705
355 (285)	12 x 10	5	450	MTSC13735	MTSC23735	MTSC33735	MTSC43735	MTSC53735
440 (379)	30 x 5	5	450	MTSC13745	MTSC23745	MTSC33745	MTSC43745	MTSC53745
630 (573)	30 x 10	5	450	MTSC13765	MTSC23765	MTSC33765	MTSC43765	MTSC53765
160 – 630	ohne	3	300	MTS22703	MTS22703	MTS42703	MTS42703	MTS52703
355 (285)	12 x 10	3	300	MTSC12733	MTSC22733	MTSC32733	MTSC42733	MTSC52733
440 (379)	30 x 5	3	300	MTSC12743	MTSC22743	MTSC32743	MTSC42743	MTSC52743
630 (573)	30 x 10	3	300	MTSC12763	MTSC22763	MTSC32763	MTSC42763	MTSC52763
Zusätzliche 1-polige (N/PE) Sammelschienen								
N+PE hinter dem Traggerüst (30°) für tiefe und flache Module mit Sammelschienenträger FST601N* und Konsole FSK300N*								
160 – 630	ohne	1	150	MXS21301	MXS21301	MXS41301	MXS41301	MXS51301
250 (167)	12 x 5	1	150	MXSC11311	MXSC21311	MXSC31311	MXSC41311	MXSC51311
355 (285)	12 x 10	1	150	MXSC11331	MXSC21331	MXSC31331	MXSC41331	MXSC51331
N+PE vor dem Traggerüst (30°) für tiefe und flache Module mit Sammelschienenträger FST601N und Konsole FSK401N								
160 – 630	ohne	1	150	MXS21401	MXS21401	MXS41401	MXS41401	MXS51401
250 (167)	12 x 5	1	150	MXSC11411	MXSC21411	MXSC31411	MXSC41411	MXSC51411
355 (285)	12 x 10	1	150	MXSC11431	MXSC21431	MXSC31431	MXSC41431	MXSC51431
N+PE zwischen dem Traggerüst mit Sammelschienenträger FST601N und Konsole FTB24N2								
160 – 630	ohne	1	150	MXS21201	MXS21201			
250 (167)	12 x 5	1	150	MXSC11211	MXSC21211			
355 (285)	12 x 10	1	150	MXSC11231	MXSC21231			

* ab 380 mm tiefen Gehäusen

Modulbausätze für 60 mm Sammelschienen [siehe Katalogseiten Modulbausätze](#), NH-Sicherungslasttrennschalter/-Leisten und D02-Geräte [siehe Katalogseiten Einbaugeräte](#)

Technische Änderungen vorbehalten. Angaben ohne Gewähr. Abbildungen dienen nur zur Veranschaulichung.

Innenausbausystem – Kupferschienen

Für 60 mm Sammelschienen-Bausätze, EBM 32/70 mm und N/PE

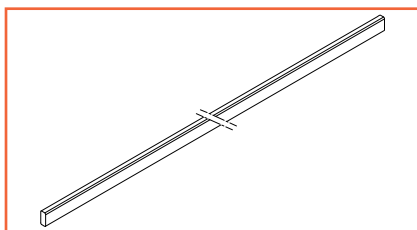

Vorkonfektionierte Kupferschienen in den Größen 12 x 5, 20 x 5, 30 x 5, 12 x 10, 20 x 10, 30 x 10 mm in folgenden Varianten:

Horizontale Ausführung:

- Feldbreite
- Einseitig verlängert (ab 20/30 mm Kupfer gelocht)
- Beidseitig verlängert (ab 20/30 mm Kupfer gelocht)
- Verkürzte Feldbreite

Vertikale Ausführung in Feldhöhe

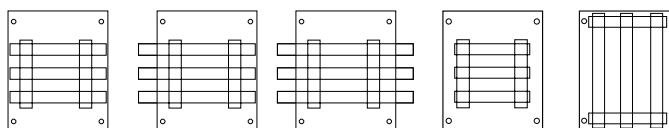

Bemes- sungsstrom (A)	Kupfer- größe (mm)	geeignet für Sammel- schienen- träger	Bau- breite (höhe*)	Feldbreite (- 5 mm)	Feldbreite (+ 40 mm)	Feldbreite (+ 85 mm)	Feldbreite (- 52 mm)	Feldhöhe* (- 5 mm)	SAS-Schrank- verbindung 210 – 225 mm tiefe Gehäuse	SAS-Schrank- verbindung 280 – 500 mm tiefe Gehäuse	
250 (167)	12 x 5			1	XCUW511	XCUW511E	XCUW511B	XCUW511K			
				2	XCUW512	XCUW512E	XCUW512B	XCUW512K	XCUS512		
				3	XCUW513	XCUW513E	XCUW513B	XCUW513K	XCUS513	XSV5111	XSV5113
				4	XCUW514	XCUW514E	XCUW514B		XCUS514		
				5	XCUW515	XCUW515E	XCUW515B		XCUS515		
320 (274)	20 x 5	FST601N FST603N FST703N		1	XCUW521	XCUW521E	XCUW521B	XCUW521K			
				2	XCUW522	XCUW522E	XCUW522B	XCUW522K	XCUS522		
				3	XCUW523	XCUW523E	XCUW523B	XCUW523K	XCUS523	XSV5211	XSV5213
				4	XCUW524	XCUW524E	XCUW524B		XCUS524		
				5	XCUW525	XCUW525E	XCUW525B		XCUS525		
440 (379)	30 x 5	FST601N FST603N FST703N		1	XCUW531	XCUW531E	XCUW531B	XCUW531K			
				2	XCUW532	XCUW532E	XCUW532B	XCUW532K	XCUS532		
				3	XCUW533	XCUW533E	XCUW533B	XCUW533K	XCUS533		XSV5313
				4	XCUW534	XCUW534E	XCUW534B		XCUS534		
				5	XCUW535	XCUW535E	XCUW535B		XCUS535		
355 (285)	12 x 10	FST601N FST603N FST703N		1	XCUW111	XCUW111E	XCUW111B	XCUW111K			
				2	XCUW112	XCUW112E	XCUW112B	XCUW112K	XCUS112		
				3	XCUW113	XCUW113E	XCUW113B	XCUW113K	XCUS113	XSV1111	XSV1113
				4	XCUW114	XCUW114E	XCUW114B		XCUS114		
				5	XCUW115	XCUW115E	XCUW115B		XCUS115		
500 (427)	20 x 10	FST601N FST603N FST703N		1	XCUW121	XCUW121E	XCUW121B	XCUW121K			
				2	XCUW122	XCUW122E	XCUW122B	XCUW122K	XCUS122		
				3	XCUW123	XCUW123E	XCUW123B	XCUW123K	XCUS123	XSV1211	XSV1213
				4	XCUW124	XCUW124E	XCUW124B		XCUS124		
				5	XCUW125	XCUW125E	XCUW125B		XCUS125		
630 (573)	30 x 10	FST601N FST603N FST703N		1	XCUW131	XCUW131E	XCUW131B	XCUW131K			
				2	XCUW132	XCUW132E	XCUW132B	XCUW132K	XCUS132		
				3	XCUW133	XCUW133E	XCUW133B	XCUW133K	XCUS133		XSV1313
				4	XCUW134	XCUW134E	XCUW134B		XCUS134		
				5	XCUW135	XCUW135E	XCUW135B		XCUS135		

60 mm Sammelschienen-Bausätze (ohne Kupfer), EBM 32/70 mm und N/PE siehe Katalogseiten Innenausbausystem.

185 mm Schienenabstand für NH-Sicherungslastschaltleisten

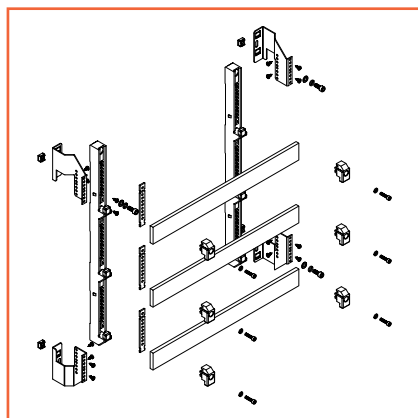

Sammelschienen-Bausatz in flacher oder tiefer Bauform zum Einbau in Modulbausätze und Montage auf das Traggerüst (ST).
Vorbereitet für die Bestückung von ABN NH-Sicherungslastschaltleisten NH1-3, NH00 und Sammelschienenklemmen.
Inkl. Sammelschienenenträger und Sammelschienenkonsolen mit oder ohne vorkonfigurierten Kupferschienen.

Ab 340 mm tiefen Gehäusen.

Bemessungsstrom (A)	Kupfergröße L1 – 3 (mm)	Polzahl	Bauhöhe (mm)	mit 2 Sammelschienenenträgern		mit 3 Sammelschienenenträgern		mit 4 Sammelsch.-Trägern
				250 mm Breite	500 mm Breite	750 mm Breite	1000 mm Breite	1250 mm Breite
Einbaumaß 150 mm. Geeignet für NH-Sicherungslastschaltleisten der Größe NH00 und NH1-3								
Ausführung für flache Module mit Sammelschienenenträger FST903N und Konsole FSK903FN (N + PE siehe unten)								
630 – 1200	ohne	5	1050	MFS28905	MFS28905	MFS48905	MFS48905	MFS58905
630 (573)	30 x 10	5	1050	MFSC17965	MFSC27965	MFSC37965	MFSC47965	MFSC57965
1000 (852)	50 x 10	5	1050	MFSC18985	MFSC28985	MFSC38985	MFSC48985	MFSC58985
630 – 1200	ohne	3	750	MFS25903	MFS25903	MFS45903	MFS45903	MFS55903
630 (573)	30 x 10	3	750	MFSC15963	MFSC25963	MFSC35963	MFSC45963	MFSC55963
1000 (852)	50 x 10	3	750	MFSC15983	MFSC25983	MFSC35983	MFSC45983	MFSC55983
Ausführung für tiefe Module mit Sammelschienenenträger FST903N und Konsole FSK903TN (N + PE siehe unten)								
630 – 1200	ohne	5	1050	MTS28905	MTS28905	MTS48905	MTS48905	MTS58905
630 (573)	30 x 10	5	1050	MTSC17965	MTSC27965	MTSC37965	MTSC47965	MTSC57965
1000 (852)	50 x 10	5	1050	MTSC18985	MTSC28985	MTSC38985	MTSC48985	MTSC58985
630 – 1200	ohne	3	750	MTS25903	MTS25903	MTS45903	MTS45903	MTS55903
630 (573)	30 x 10	3	750	MTSC15963	MTSC25963	MTSC35963	MTSC45963	MTSC55963
1000 (852)	50 x 10	3	750	MTSC15983	MTSC25983	MTSC35983	MTSC45983	MTSC55983
Zusätzliche 1-polige (N/PE) Sammelschienen								
N+PE hinter dem Traggerüst (30°) für tiefe und flache Module mit Sammelschienenenträger FST601N und Konsole FSK300N								
160 – 630	ohne	1	150	MXS21301	MXS21301	MXS41301	MXS41301	MXS51301
355 (285)	12 x 10	1	150	MXSC11331	MXSC21331	MXSC31331	MXSC41331	MXSC51331
440 (379)	30 x 5	1	150	MXSC11341	MXSC21341	MXSC31341	MXSC41341	MXSC51341
630 (573)	30 x 10	1	150	MXSC11361	MXSC21361	MXSC31361	MXSC41361	MXSC51361
N+PE vor dem Traggerüst (30°) für tiefe und flache Module mit Sammelschienenenträger FST601N und Konsole FSK401N								
160 – 630	ohne	1	150	MXS21401	MXS21401	MXS41401	MXS41401	MXS51401
250 (167)	12 x 5	1	150	MXSC11411	MXSC21411	MXSC31411	MXSC41411	MXSC51411
355 (285)	12 x 10	1	150	MXSC11431	MXSC21431	MXSC31431	MXSC41431	MXSC51431
440 (379)	30 x 5	1	150	MXSC11441	MXSC21441	MXSC31441	MXSC41441	MXSC51441
630 (573)	30 x 10	1	150	MXSC11461	MXSC21461	MXSC31461	MXSC41461	MXSC51461

Verwendeter Sammelschienenenträger bei 1000 A-Bausätzen (5-polig):

N: **FST901N** PE: **FST601N**

Verwendeter Sammelschienenenträger bei 630 A-Bausätzen (5-polig):

N: **FST601N** PE: **FST601N**

Modulbausätze für 185 mm Sammelschienen [siehe Katalogseiten Modulbausätze](#),
NH-Sicherungslastschaltleisten [siehe Katalogseiten Einbaugeräte](#)

Technische Änderungen vorbehalten. Angaben ohne Gewähr. Abbildungen dienen nur zur Veranschaulichung.

Innenausbausystem – Kupferschienen

Für 185 mm Sammelschienen-Bausätze

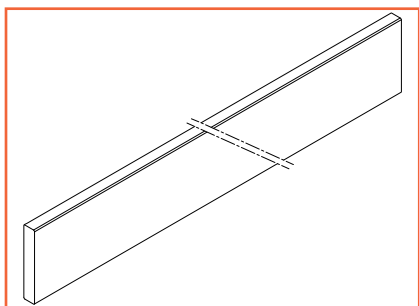

Vorkonfektionierte Kupferschienen in den Größen 30 x 10, 40 x 10, 50 x 10, 60 x 10 mm in folgenden Varianten:

Horizontale Ausführung:

- Feldbreite
- Einseitig verlängert (ab 20/30 mm Kupfer gelocht)
- Beidseitig verlängert (ab 20/30 mm Kupfer gelocht)

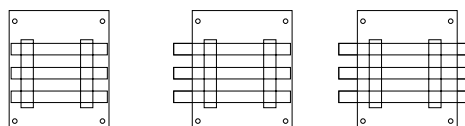

Bemessungsstrom (A)	Kupfergröße (mm)	geeignet für Sammelschienenenträger	Baubreite	Feldbreite (- 5 mm)	Feldbreite (+ 40 mm)	Feldbreite (+ 85 mm)	Schrankverbindung 340 – 500 mm tiefe Gehäuse
630 (573)	30 x 10	FST901N FST903N	1	XCUW131	XCUW131E	XCUW131B	XSV1313
			2	XCUW132	XCUW132E	XCUW132B	
			3	XCUW133	XCUW133E	XCUW133B	
			4	XCUW134	XCUW134E	XCUW134B	
			5	XCUW135	XCUW135E	XCUW135B	
800 (715)	40 x 10	FST901N FST903N	1	XCUW141	XCUW141E	XCUW141B	XSV1413
			2	XCUW142	XCUW142E	XCUW142B	
			3	XCUW143	XCUW143E	XCUW143B	
			4	XCUW144	XCUW144E	XCUW144B	
			5	XCUW145	XCUW145E	XCUW145B	
1000 (852)	50 x 10	FST901N FST903N	1	XCUW151	XCUW151E	XCUW151B	XSV1613
			2	XCUW152	XCUW152E	XCUW152B	
			3	XCUW153	XCUW153E	XCUW153B	
			4	XCUW154	XCUW154E	XCUW154B	
			5	XCUW155	XCUW155E	XCUW155B	
1200 (985)	60 x 10	FST901N FST903N	1	XCUW161	XCUW161E	XCUW161B	XSV1613
			2	XCUW162	XCUW162E	XCUW162B	
			3	XCUW163	XCUW163E	XCUW163B	
			4	XCUW164	XCUW164E	XCUW164B	
			5	XCUW165	XCUW165E	XCUW165B	

Innenausbausystem – Sammelschienen-Bausätze

40 mm Schienenabstand

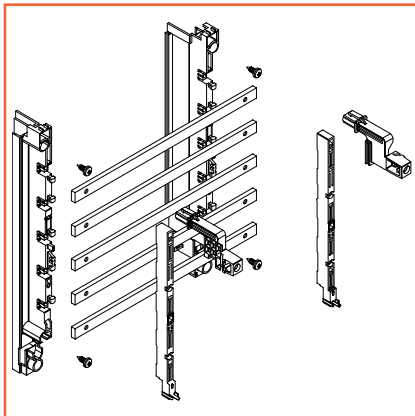

Sammelschienen-Bausatz in tiefer Bauform zum Einbau in Modulbausätze und Montage auf das Traggerüst (NT/ST).
 Vorbereitet für die Bestückung von ABN NH-Sicherungslasttrennschaltern NH1, NH00 und Sammelschienenklemmen.
 Inkl. Sammelschienenträger GST40N mit oder ohne vorkonfektionierten Kupferschienen.
 Inkl. gewinkeltem Abdeckungshalter FAH5N2.

Bemessungsstrom (A)	Kupfergröße L1 – 3 (mm)	Polzahl	Bauhöhe (mm)	mit 2 Sammelschienenträgern		mit 3 Sammelschienenträgern		mit 4 Sammelsch.-Trägern
				250 mm Breite	500 mm Breite	750 mm Breite	1000 mm Breite	1250 mm Breite
Einbaumaß 70 mm. Geeignet für NH-Sicherungslasttrennschalter Gr. NH00 und NH1								
Ausführung für tiefe Module mit Sammelschienenträger GST40N (L1 – L3, N + PE)								
160 – 630	ohne	5	300	MTS12505	MTS22505	MTS32505	MTS42505	MTS52505
250 (167)	12 x 5	5	300	MTSC12515	MTSC22515	MTSC32515	MTSC42515	MTSC52515
355 (285)	2 x 12 x 5	5	300	MTSC12535	MTSC22535	MTSC32535	MTSC42535	MTSC52535

Kupferschienen: Für 40 mm Sammelschienen-Bausätze

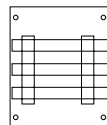





Bemessungsstrom (A)	Kupfergröße (mm)	geeignet für Sammelschienenträger	Baubreite	Feldbreite (- 5 mm)	Schrankverbindung 210 mm tiefe Gehäuse
250 (167)	12 x 5	GST40N	1	GCU101N	GSV501N (250 A, 5-polig)
			2	GCU102N	
			3	GCU103N	
355 (285)	2 x 12 x 5		4	GCU104N	GSV521N (355 A, 5-polig)
			5	GCU105N	

Modulbausätze für 40 mm Sammelschienen [siehe Katalogseiten Modulbausätze](#), NH-Sicherungslastschaltleisten, Lasttrennschalter und Leistungsschalter [siehe Katalogseiten Einbaugeräte](#)

Technische Änderungen vorbehalten. Angaben ohne Gewähr. Abbildungen dienen nur zur Veranschaulichung.

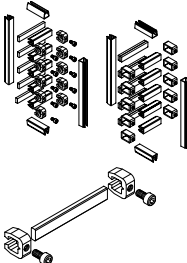
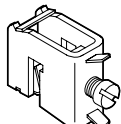
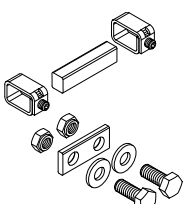
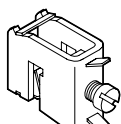
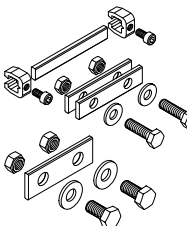
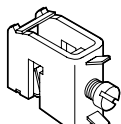
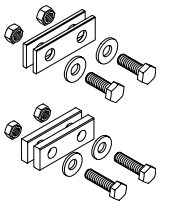
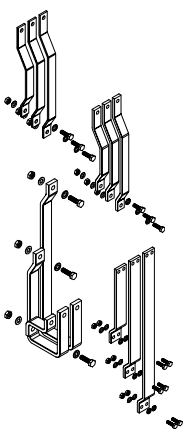
Innenausbausystem – Kupferschienen

Zubehör

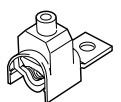
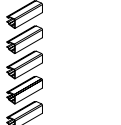
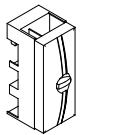
Ausführung	Artikel-Nr.	Ausführung	Artikel-Nr.
 <p>Sammelschienen-Verbindungsatz, 5-polig 40 mm Sammelschienenensystem Schrank-Schrank (Waagrecht S/SV/SF-Gehäuse) 250 A 335 A (Waagrecht für N-Gehäuse) 1-polig</p>	<p>GSV501N GSV521N</p> <p>GSV102N</p>	 <p>Sammelschienenklemmen für 5 mm Cu-Schienen 16 mm² 1 Stück 100 Stück 35 mm² 1 Stück 100 Stück 70 mm² 1 Stück 50 Stück 120 mm² 1 Stück 50 Stück</p>	<p>XSH16-5 XSH165N100</p> <p>XSH35-5 XSH355N100</p> <p>XSH70-5 XSH705N50</p> <p>XSH120-5 XSH1205N50</p>
 <p>Sammelschienen-Verbindungsatz, 1-polig 60 mm Sammelschienenensystem Sammelschienen-Verbindungsatz Schrank-Schrank (Waagrecht S/SV/SF/SP/SE Gehäuse) 250 A, für 12 x 5 mm Cu 355 A, für 12 x 10 mm Cu 320 A, für 20 x 5 mm Cu 500 A, für 20 x 10 mm Cu</p>	<p>XSV5111 XSV1111 XSV5211 XSV1211</p>	 <p>für 10 mm Cu-Schienen 16 mm² 1 Stück 100 Stück 35 mm² 1 Stück 100 Stück 70 mm² 1 Stück 50 Stück 120 mm² 1 Stück 50 Stück</p>	<p>XSH16-1 XSH161N100</p> <p>XSH35-1 XSH351N100</p> <p>XSH70-1 XSH701N50</p> <p>XSH120-1 XSH1201N50</p>
 <p>Sammelschienen-Verbindungsatz, 1-polig Schrank-Schrank (Waagrecht N-Gehäuse) 250 A, 12 x 5 mm 320 A, 20 x 5 mm 400 A, 30 x 5 mm 355 A, 12 x 10 mm 500 A, 20 x 10 mm 630 A, 30 x 10 mm</p>	<p>XSV5113 XSV5213 XSV5313 XSV1113 XSV1213 XSV1313</p>	 <p>für 10 mm Cu-Schienen bis 630 A 1 Stück 12 Stück</p>	<p>XSH240-1 XSH2401N12</p> <p>XSH150A</p>
 <p>Sammelschienen-Verbindungsatz, 1-polig 185 mm Sammelschienenensystem Schrank-Schrank (Waagrecht N-Gehäuse) 630 A, für 30 x 10 mm Cu 800 A, für 40 x 10 mm Cu 1000 – 1200 A, für 60 x 10 mm Cu</p>	<p>XSV1313 XSV1413 XSV1613</p>	<p>bis 150 mm² Al/Cu für Cu-Schienen 12 x 5/10 mm</p>	<p>XSH82N</p>
 <p>Verbindungsschienensatz, 3-polig Cu 30 x 5 von LSS/LTS 400 A auf 60 mm Sammelschiene (EBM 70 mm) Cu 30 x 10 von LSS 630 A auf 60 mm Sammelschiene (EBM 70 mm) Cu 30 x 10 von LSS 800 A auf 185 mm Sammelschiene Cu 50 x 10 von LSS 1000 A auf 185 mm Sammelschiene</p>	<p>XAS740SE XAS750SE XAS950SE XAS970SE</p>	 <p>Schalenklemme Alu Klemmbereich: 50 mm² re, 35 – 70 mm² rm, 50 – 185 mm² se, 35 – 150 mm² sm</p>	<p>44630</p>
 <p>Verbindungsklemme, 1-polig zur Montage auf Montagetraverse 160 A, 1 Stück 160 A, 10 Stück 250 A, 1 Stück 250 A, 10 Stück 630 A, 1 Stück</p>	<p>XPEN160N XPEN160N10 XPEN250N XPEN250N10 XPEN630N</p>	 <p>Direktanschluss- Schalenklemme mit Anschlussschraube Klemmbereich: je 2x 50 mm² re, 35 – 70 mm² rm, 50 – 185 mm² se, 35 – 150 mm² sm</p>	<p>44631</p>
		 <p>V-Anschlussklemme (Al, Cu) 35 – 185 mm² Klemmen 35 – 240 mm² Klemmen</p>	<p>XAS185 XAS240</p>
		 <p>Berührungsschutz für Cu 12 x 5/10 mm 250 mm lang (5 St.) 500 mm lang (5 St.)</p>	<p>GSBM250N5 GSBM500N5</p>
		 <p>Schutzhaube für Einspeiseklemmen für SAS-Klemmen 70 – 185 mm² Abdeckung B: 108 mm, T: 78 mm Anschlussklemmenplatte 35 – 120 mm², 3-polig</p>	<p>XSHEA120-60 XAS120-60</p>

NH-Sicherungslasttrennschalter

für Montagetraverse

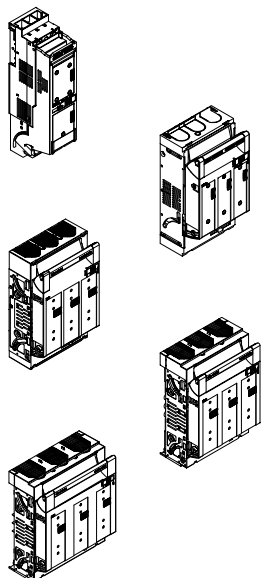

Anschluss	Bemessungsstrom (A)	Polzahl	Einbaumaß (mm)	Sicherungsgröße	Artikel-Nr.
Rahmenklemme 2,5 – 50 mm ²	100	3	48	NH000	XTR306
Universalanschluss Schraube M8	160	3	48	NH00	XTR309
Universalanschluss Schraube M10	250	3	70	NH1	XTR312
Universalanschluss Schraube M10	400	3	70	NH2	XTR322
Universalanschluss Schraube M10	630	3	70	NH3	XTR332

für 40 mm Sammelschienen-System

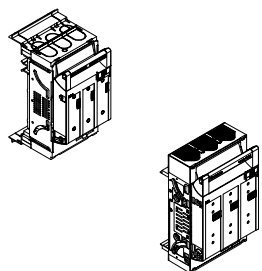

Anschluss	Bemessungsstrom (A)	Polzahl	Einbaumaß (mm)	Sicherungsgröße	Artikel-Nr.
Universalanschluss M8, Abgang oben/unten wählbar	160	3	70	NH00	XTR509
Universalanschluss M10, Abgang oben/unten wählbar	250	3	70	NH1	XTR512

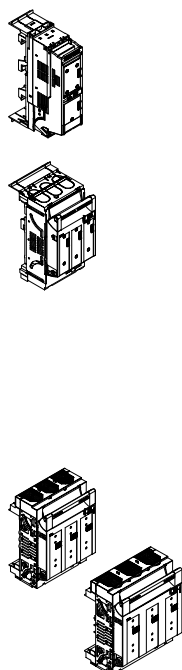

für 60 mm Sammelschienen-System



Anschluss	Bemessungsstrom (A)	Polzahl	Einbaumaß (mm)	Sicherungsgröße	Artikel-Nr.
Rahmenklemme 2,5 – 50 mm ² , Abgang oben	100	3	32/63/70	NH000	XTR606
Rahmenklemme 2,5 – 50 mm ² , Abgang unten	100	3	32/63/70	NH000	XTR606U
Universalanschluss M8, Abgang oben/unten wählbar	160	3	63/70	NH00	XTR609
Rahmenklemme 2,5 – 95 mm ² , Abgang oben/unten wählbar	160	3	32/63/70	NH00	XTR609K
Universalanschluss M10, Abgang oben/unten wählbar	250	3	70	NH1	XTR712
Einspeisetrenner	250	3	70	NH1	XTR712E
Universalanschluss M10, Abgang oben/unten wählbar	400	3	70	NH2	XTR722
Einspeisetrenner	400	3	70	NH2	XTR722E
Universalanschluss M10, Abgang oben/unten wählbar	630	3	70	NH3	XTR732

Innenbausystem – Einbaugeräte

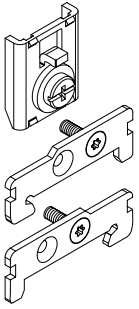
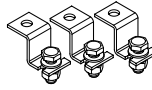
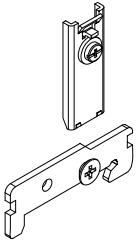
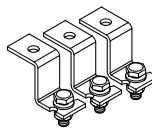
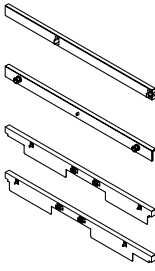
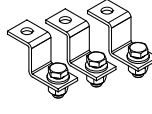
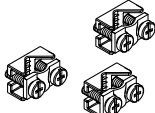
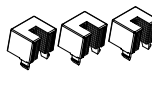
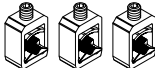
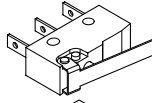
Zubehör: NH-Sicherungslasttrennschalter

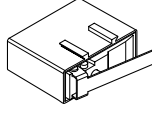
Ausführung	Artikel-Nr.	Ausführung	Artikel-Nr.
 <p>Schnellbefestigungssatz zur Befestigung auf Hutschiene</p> <p>für NH000</p>	XTRSB306	 <p>Anschlussverlängerung bei Einbaumaß 32 mm (Set 3 St.) für NH1</p>	XASAV12
 <p>für NH00/NH1</p>	XTRSB309	 <p>für NH2</p>	XASAV22
 <p>Abstützprofil seitlich aufrastbar für NH000</p> <p>für NH00</p> <p>für NH1 – NH3</p>	XTA06	 <p>für NH3</p>	XASAV32
 <p>Kontaktprisma für NH00 (Set 3 St.) 6 – 70 mm² Cu- und Al-Leiter</p>	XASKP09	 <p>Nachrüstset für NH1-3 auf Schaltleistung AC32B bei 690 V</p>	XTRNRS12
 <p>Rahmenklemme Cu- und Al-Leiter (Set 3 St.) für NH1 35 – 150 mm²</p>	XASRK12	 <p>Microschalter zur Schaltstellungsanzeige für NH000</p>	XTRMS06
 <p>für NH2/3 95 – 300 mm²</p>	XASRK22	 <p>für NH1-3/NH00</p>	XTRMS12

NH-Sicherungslastschaltleisten

NH00 für 60 mm Sammelschiene



Anschluss	Bemessungsstrom (A)	Polzahl	Einbaumaß (mm)	Sicherungsgröße	Artikel-Nr.
Universalanschluss M8, Abgang oben/unten wählbar	160	3	70	NH00	XTL703

NH00 für 185 mm Sammelschiene (ohne Wandlereinbaumöglichkeit)



Anschluss	Bemessungsstrom (A)	Polzahl	Einbaumaß (mm)	Sicherungsgröße	Artikel-Nr.
Universalanschluss M8, Abgang oben/unten wählbar	160	3	150	NH00	XTL903
Universalanschluss M8, Abgang oben/unten wählbar	160	3	125	NH00	XTL904

NH00 für 185 mm Sammelschiene (mit Wandlereinbaumöglichkeit)



Anschluss	Bemessungsstrom (A)	Polzahl	Einbaumaß (mm)	Sicherungsgröße	Artikel-Nr.
Universalanschluss M8, Abgang oben/unten wählbar	160	3	150	NH00	XTL903W

NH1 – NH3 für 185 mm Sammelschiene (mit Wandlereinbaumöglichkeit)



Anschluss	Bemessungsstrom (A)	Polzahl	Einbaumaß (mm)	Sicherungsgröße	Artikel-Nr.
Universalanschluss M12, Abgang oben/unten wählbar	250	3	150	NH1	XTL912W
Universalanschluss M12, Abgang oben/unten wählbar	400	3	150	NH2	XTL922W
Universalanschluss M12, Abgang oben/unten wählbar	630	3	150	NH3	XTL932W

Bei allen NH-Sicherungslastschaltleisten für 185 mm Sammelschienen sind die Befestigungsschrauben für gelochtes Kupfer im Lieferumfang enthalten. Für die Montage auf ungelochtes Kupfer bitte Kontakthaken bestellen.

Innenausbausystem – Einbaugeräte

Zubehör: NH-Sicherungslastschaltleisten

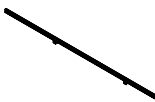
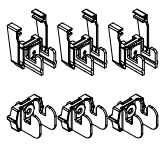
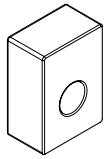
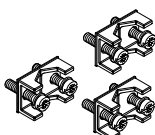
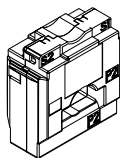
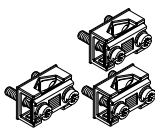
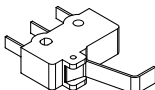
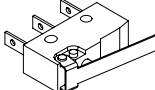
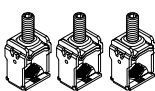
Ausführung	Artikel-Nr.	Ausführung	Artikel-Nr.
	Abstützprofil für NH00 – NH3 seitlich aufrastbar	XTA900	
	Abstützwinkel bei perforierter Abdeckung für ABN-Leisten 00 – 3, 185 mm, EBM 150 mm	XTA900AWN40	
	Berührungsschutz seitlich, für Leisten XTL903 und XTL903W	XTA903S	
	Druckstücke für NH00 (Set 3 St.) 6 – 50 mm ² se/sm Cu-Leiter	XASD03	
	Kontaktprisma für NH00 (Set 3 St.) 6 – 70 mm ² Cu- und Al-Leiter	XASKP03	Kabelclips für Wandlerverdrahtung zur rückseitigen Montage bei NH1 – NH3 (Set 5 St.)
	Microschalter für NH00 zur Schaltstellungsanzeige	XTLMS03	Verbindungsschienensatz für Parallelbetrieb von 2x NH1 – NH3 inkl. Anschlussgarnitur
	Microschalter für NH1 – NH3 zur Schaltstellungsanzeige	XTLMS912	
	Stahl-Einlegeklemme für NH1 – NH3 35 – 240 rm, 35 – 300 re, 50 – 300 sm/se	XASEK912	

Sicherungselemente und Sicherungslastschalter

Sicherungselemente für Hutschienenbefestigung

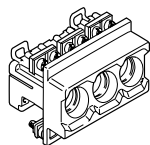

Anschluss	Bemessungsstrom (A)	Polzahl	Einbaumaß (mm)	Sicherungsgröße	Artikel-Nr.
Rahmenklemme	63	3	REG	D02	XN364
Rahmenklemme	63	1	REG	D02	XN163

Sicherungslastschalter für Hutschienenbefestigung

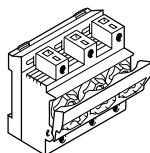

Anschluss	Bemessungsstrom (A)	Polzahl	Einbaumaß (mm)	Sicherungsgröße	Artikel-Nr.
Rahmenklemme	63	3	REG	D02	XNS364

Reitersicherungselemente für Sammelschiene 60 mm



Anschluss	Bemessungsstrom (A)	Polzahl	Einbaumaß (mm)	Sicherungsgröße	Artikel-Nr.
mit 27 mm Abdeckung und Rahmenklemme	63	3	32	D02	XNR663N
mit 27 mm Abdeckung und Rahmenklemme (10 Stück)	63	3	32	D02	XNR663N10
mit 36 mm Abdeckung und Rahmenklemme	63	3	32	D02	XNR663BN
mit 42 mm Abdeckung und Rahmenklemme	25	3	32	DII	XDR625N
mit 57 mm Abdeckung und Rahmenklemme	63	3	32	DIII	XDR663N

Reitersicherungslastschalter für Sammelschiene 60 mm



Anschluss	Bemessungsstrom (A)	Polzahl	Einbaumaß (mm)	Sicherungsgröße	Artikel-Nr.
Steckanschluss, mit LED	63	3	32/63	D02	XTNR663BN
Steckanschluss	63	3	32/63	D02	XTNR663N
Schraubanschluss	63	3	32/70	D02	XTNR363

Innenausbaustrsystem – Einbaugeräte

Zubehör: Sicherungselemente und Sicherungslastschalter

Ausführung	Artikel-Nr.	Ausführung	Artikel-Nr.
Schraubkappe Kunststoff, mit Prüfrohr		Ersatz-Streifenabdeckung für D02	
für D02	XN63SKN	27 mm breit	XNRA663N
für DII	XD25SKN	36 mm breit	XNRA663BN
für DIII	XD363SKN	für DII	
		42 mm breit	XDRA625N
		für DIII	
		57 mm breit	XDRA663N
		Leerfeld-Streifenabdeckung variabel Tlg. 16 – 34 mm	XEA600N
		20 Stück	XEA600N20

Lasttrennschalter

für Hutschienenbefestigung

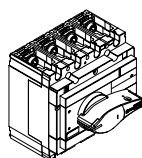
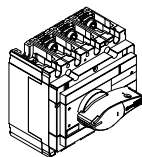

Anschluss	Bemessungsstrom (A)	Polzahl	Einbaumaß (mm)	Artikel-Nr.
Rahmenklemme	100	3	45	XLTS30100R
Rahmenklemme	125	3	45	XLTS30125R
Pulsanschlussklemme M8	160	3	45	XLTS30160R
Rahmenklemme	100	4	45	XLTS40100R
Rahmenklemme	125	4	45	XLTS40125R
Pulsanschlussklemme M8	160	4	45	XLTS40160R

3-polig für Montagetraverse

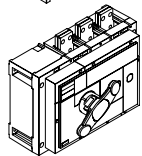
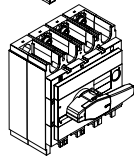
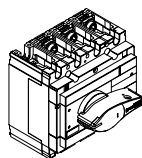

Anschluss	Bemessungsstrom (A)	Polzahl	Einbaumaß (mm)	Artikel-Nr.
Universalanschluss M8	160	3	87	XLTS30160
Universalanschluss M8	250	3	87	XLTS30250
Universalanschluss M10	400	3	111	XLTS30400
Universalanschluss M10	630	3	111	XLTS30630
Universalanschluss 2x M10	800	3	139	XLTS30800



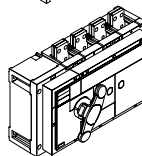
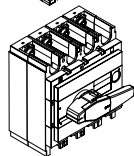
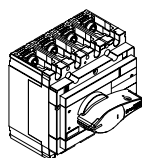



4-polig für Montagetraverse

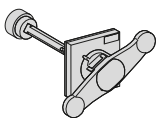

Anschluss	Bemessungsstrom (A)	Polzahl	Einbaumaß (mm)	Artikel-Nr.
Universalanschluss M8	160	4	87	XLTS40160
Universalanschluss M8	250	4	87	XLTS40250
Universalanschluss M10	400	4	111	XLTS40400
Universalanschluss M10	630	4	111	XLTS40630
Universalanschluss 2x M10	800	4	139	XLTS40800

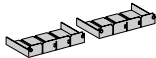
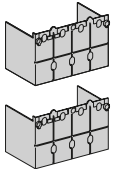
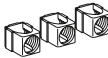
Innenausbausträger – Einbaugeräte

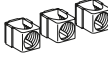
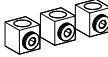
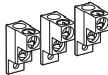
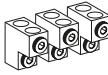
Zubehör: Lasttrennschalter

Ausführung	Artikel-Nr.	Ausführung	Artikel-Nr.
 <p>Drehgriff, Türantrieb schwarz für Lasttrennschalter 3/4-polig</p> <p>63 – 100 A 160 – 250 A 400 – 630 A 800 – 3200 A</p>	<p>XLTSTG14R XLTSTG24 XLTSTG64 XLTSTG84</p>	 <p>Anschlussverbreiterung auf 45 mm für Lasttrennschalter 63 – 250 A</p> <p>3-polig 4-polig</p>	<p>XLSSAV23 XLSSAV24</p>
 <p>Anschlussabdeckung transparent für Lasttrennschalter</p> <p>125 – 160 A, 3/4-polig 250 A, 3/4-polig 400 – 630 A, 3/4-polig 800 – 1000 A, 3-polig 4-polig</p>	<p>XLTSAD14R XLTSAD24 XLTSAD64 XLTSAD83 XLTSAD84</p>	 <p>Klemmenabdeckung lang für Lasttrennschalter 63 – 250 A 3/4-polig für Lasttrennschalter 400 – 630 A 3/4-polig</p>	<p>XLSSAV63 XLSSAV64 XLSSKA24 XLSSKA64</p>
 <p>Rahmenklemmen-Set 1 Abgang für Lasttrennschalter 63 – 250 A 25 – 95 mm²</p> <p>3-polig 4-polig</p>	<p>XLSSRK23095 XLSSRK24095</p>	 <p>Phasentrenner 3/4-polig, für Lasttrennschalter 63 – 250 A 400 – 630 A 800 – 1600 A</p>	<p>XLSSPT24 XLSSPT64 XLSSPT84</p>
 <p>120 – 185 mm² 3-polig 4-polig</p>	<p>XLSSRK23185 XLSSRK24185</p>		
 <p>für Lasttrennschalter 400 – 630 A 35 – 300 mm²</p> <p>3-polig 4-polig</p>	<p>XLSSRK63300 XLSSRK64300</p>		
 <p>Rahmenklemmen-Set 2 Abgänge für Lasttrennschalter 63 – 250 A 50 – 120 mm²</p> <p>3-polig 4-polig</p>	<p>XLSSRK23122 XLSSRK24122</p>		
 <p>für Lasttrennschalter 400 – 630 A 35 – 300 mm²</p> <p>3-polig 4-polig</p>	<p>XLSSRK63302 XLSSRK64302</p>		
 <p>Rahmenklemmen-Set 4 Abgänge für Lasttrennschalter 800 – 1250 A 50 – 240 mm²</p> <p>3-polig 4-polig</p>	<p>XLSSRK83244 XLSSRK84244</p>		

Leistungsschalter Komplettgeräte für Montagetraverse

Leistungsschalter, Festeinbau, mit thermomagnetischem Auslösesystem

Anschluss	Bemessungsstrom (A)	Kurzschlussfestigkeit (kA)	Polzahl	Einbaumaß (mm)	Artikel-Nr.
Universalanschluss M8	63	36	3	87	XLSS30063T
Universalanschluss M8	100	36	3	87	XLSS30100T
Universalanschluss M8	125	36	3	87	XLSS30125T
Universalanschluss M8	160	36	3	87	XLSS30160T
Universalanschluss M8	200	36	3	87	XLSS30200T
Universalanschluss M8	250	36	3	87	XLSS30250T
Universalanschluss M8	63	36	4	87	XLSS40063T
Universalanschluss M8	100	36	4	87	XLSS40100T
Universalanschluss M8	125	36	4	87	XLSS40125T
Universalanschluss M8	160	36	4	87	XLSS40160T
Universalanschluss M8	200	36	4	87	XLSS40200T
Universalanschluss M8	250	36	4	87	XLSS40250T

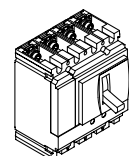
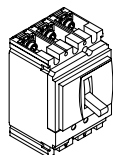



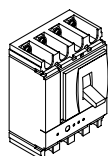
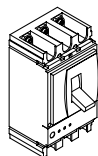

Leistungsschalter, Festeinbau, mit elektronischem Auslösesystem

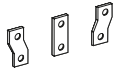

Anschluss	Bemessungsstrom (A)	Kurzschlussfestigkeit (kA)	Polzahl	Einbaumaß (mm)	Artikel-Nr.
Universalanschluss M8	160	36	3	87	XLSS30160E
Universalanschluss M8	250	36	3	87	XLSS30250E
Universalanschluss M10	400	36	3	111	XLSS30400E
Universalanschluss M10	630	36	3	111	XLSS30630E
Bolzenanschluss 2x M10	800	50	3	139	XLSS30800E
Universalanschluss M8	160	36	4	87	XLSS40160E
Universalanschluss M8	250	36	4	87	XLSS40250E
Universalanschluss M10	400	36	4	111	XLSS40400E
Universalanschluss M10	630	36	4	111	XLSS40630E
Bolzenanschluss 2x M10	800	50	4	139	XLSS40800E

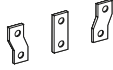
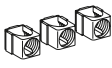
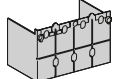
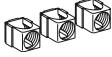
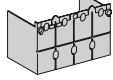
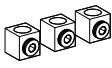

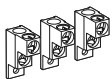
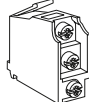
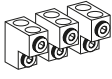
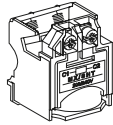
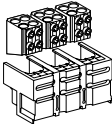
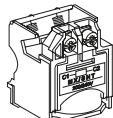

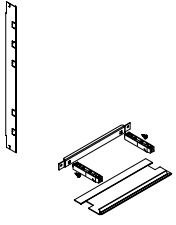

Zubehör: Leistungsschalter

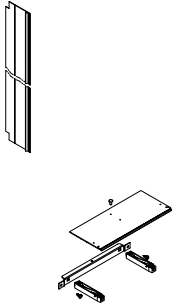
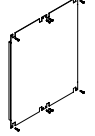
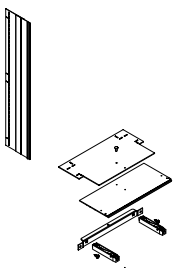
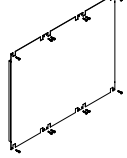
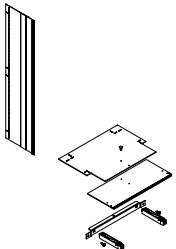
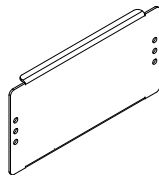
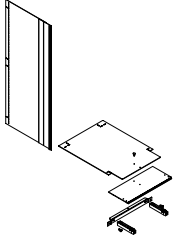
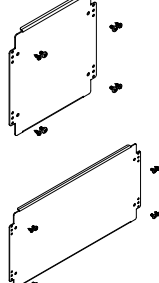
Ausführung	Artikel-Nr.	Ausführung	Artikel-Nr.
 <p>Drehgriff, Direktantrieb schwarz für Leistungsschalter 3/4-polig 63 – 250 A XLSSDG24 400 – 630 A XLSSDG64 800 – 1600 A XLSSDG84</p>		 <p>Anschlussverbreiterung auf 45 mm für Leistungsschalter 63 – 250 A 3-polig XLSSAV23 4-polig XLSSAV24</p>	
 <p>Drehgriff, Türantrieb schwarz für Leistungsschalter 3/4-polig 63 – 250 A XLSSTG24 400 – 630 A XLSSTG64 800 – 1600 A XLSSTG84</p>		 <p>auf 53 mm für Leistungsschalter 400 – 630 A 3-polig XLSSAV63 4-polig XLSSAV64</p>	
 <p>Rahmenklemmen-Set 1 Abgang für Leistungsschalter 63 – 250 A 25 – 95 mm² 3-polig XLSSRK23095 4-polig XLSSRK24095</p>		 <p>Klemmenabdeckung lang für Leistungsschalter 63 – 250 A 3-polig XLSSKA23 4-polig XLSSKA24</p>	
 <p>120 – 185 mm² 3-polig XLSSRK23185 4-polig XLSSRK24185</p>		 <p>für Leistungsschalter 400 – 630 A 3-polig XLSSKA63 4-polig XLSSKA64</p>	
 <p>für Leistungsschalter 400 – 630 A 35 – 300 mm² 3-polig XLSSRK63300 4-polig XLSSRK64300</p>		 <p>Phasentrenner 3/4-polig, für Leistungsschalter 63 – 250 A XLSSPT24 400 – 630 A XLSSPT64 800 – 1600 A XLSSPT84</p>	
 <p>Rahmenklemmen-Set 2 Abgänge für Leistungsschalter 63 – 250 A 50 – 120 mm² 3-polig XLSSRK23122 4-polig XLSSRK24122</p>		 <p>Hilfsschalter 1 Wechsler, 3/4-polig, für Leistungsschalter 63 – 630 A XLSSH61W 800 – 1600 A XLSSH81W</p>	
 <p>für Leistungsschalter 400 – 630 A 35 – 300 mm² 3-polig XLSSRK63302 4-polig XLSSRK64302</p>		 <p>Arbeitsstromauslöser 230 V AC, 3/4-polig, für Leistungsschalter 63 – 630 A XLSSAA6230 800 – 1600 A XLSSAA8230</p>	
 <p>Rahmenklemmen-Set 4 Abgänge für Leistungsschalter 800 – 1250 A 50 – 240 mm² 3-polig XLSSRK83244 4-polig XLSSRK84244</p>		 <p>Unterspannungsauslöser 230 V AC, 3/4-polig, für Leistungsschalter 63 – 630 A XLSSMN1230 800 – 1600 A XLSSMN2230</p>	



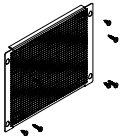
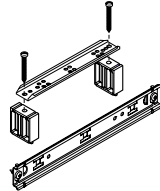

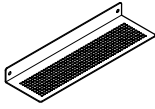
Innenausbausystem

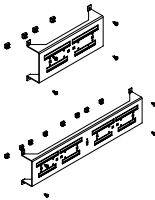
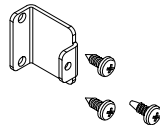
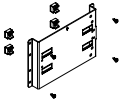
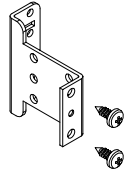
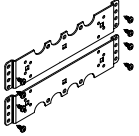
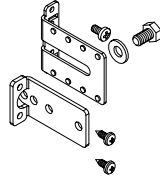
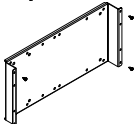
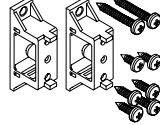
Ausführung	Artikel-Nr.	Ausführung	Artikel-Nr.
PVC-Schottungen für 160 mm tiefe Gehäuse  <ul style="list-style-type: none"> senkrecht, Bauhöhe 3 senkrecht, Bauhöhe 4 senkrecht, Bauhöhe 5 senkrecht, Bauhöhe 6 senkrecht, Bauhöhe 7 waagrecht, Feldbreite 1 waagrecht, Feldbreite 2 waagrecht, Feldbreite 3 		Montageplatten für Gehäuse (M., S., N., R.) Feldbreite 1 <ul style="list-style-type: none"> Bauhöhe 3 Bauhöhe 4 Bauhöhe 5 Bauhöhe 6 Bauhöhe 7 Bauhöhe 8 Bauhöhe 9 Bauhöhe 12 	
	GTWM13 GTWM14 GTWM15 GTWM16 GTWM17 GTWM1 GTWM2 GTWM3		PMF130N PMF140N PMF150N PMF160N PMF170N PMF180N PMF190N PMF112N
für 210/225 mm tiefe Gehäuse  <ul style="list-style-type: none"> senkrecht, Bauhöhe 3 senkrecht, Bauhöhe 4 senkrecht, Bauhöhe 5 senkrecht, Bauhöhe 6 senkrecht, Bauhöhe 7 senkrecht, Bauhöhe 8 senkrecht, Bauhöhe 9 senkrecht, Bauhöhe 12 waagrecht, Feldbreite 1 waagrecht, Feldbreite 2 waagrecht, Feldbreite 3 		Feldbreite 2 <ul style="list-style-type: none"> Bauhöhe 3 Bauhöhe 4 Bauhöhe 5 Bauhöhe 6 Bauhöhe 7 Bauhöhe 8 Bauhöhe 9 Bauhöhe 12 	
	GTWS13 GTWS14 GTWS15 GTWS16 GTWS17 GTWS18 GTWS19 GTWS112 GTWS1 GTWS2 GTWS3		PMF230N PMF240N PMF250N PMF260N PMF270N PMF280N PMF290N PMF212N
für NF.-Gehäuse, 280 mm tief  <ul style="list-style-type: none"> senkrecht, Bauhöhe 6 senkrecht, Bauhöhe 7 senkrecht, Bauhöhe 8 senkrecht, Bauhöhe 9 senkrecht, Bauhöhe 12 waagrecht, Feldbreite 1 waagrecht, Feldbreite 2 waagrecht, Feldbreite 3 		Feldbreite 3 <ul style="list-style-type: none"> Bauhöhe 3 Bauhöhe 4 Bauhöhe 5 Bauhöhe 6 Bauhöhe 7 Bauhöhe 8 Bauhöhe 9 Bauhöhe 12 	
	NTW16-2 NTW17-2 NTW18-2 NTW19-2 NTW112-2 NTW1-2 NTW2-2 NTW3-2		PMF330N PMF340N PMF350N PMF360N PMF370N PMF380N PMF390N PMF312N
für NT.-Gehäuse, 340 mm tief  <ul style="list-style-type: none"> senkrecht, Bauhöhe 6 senkrecht, Bauhöhe 7 senkrecht, Bauhöhe 8 senkrecht, Bauhöhe 9 senkrecht, Bauhöhe 12 waagrecht, Feldbreite 1 waagrecht, Feldbreite 2 waagrecht, Feldbreite 3 		Montageplatten für Module für Montage auf Tiefbaubügel zwischen Trägerprofil Feldbreite 1 200 x 100 mm, 1RE 200 x 250 mm, 2RE 5 Stück 200 x 400 mm, 3RE 5 Stück 200 x 550 mm, 4RE 5 Stück 200 x 700 mm, 5RE 5 Stück Feldbreite 2 450 x 100 mm, 1RE 450 x 250 mm, 2RE 5 Stück 450 x 400 mm, 3RE 5 Stück 450 x 550 mm, 4RE 5 Stück 450 x 700 mm, 5RE 5 Stück	
	NTW16-3 NTW17-3 NTW18-3 NTW19-3 NTW112-3 NTW1-3 NTW2-3 NTW3-3		FM11N FM12N FM12N5 FM13N FM13N5 FM14N FM14N5 FM15N FM15N5
für NS.-Gehäuse, 500 mm tief  <ul style="list-style-type: none"> senkrecht, Bauhöhe 6 senkrecht, Bauhöhe 7 senkrecht, Bauhöhe 8 senkrecht, Bauhöhe 9 senkrecht, Bauhöhe 12 waagrecht, Feldbreite 1 waagrecht, Feldbreite 2 waagrecht, Feldbreite 3 		für Montage auf Trägerprofil oder Lochleiste (bei N-Gehäuse) Feldbreite 1 244 x 100 mm, 1RE 244 x 250 mm, 2RE 244 x 400 mm, 3RE 244 x 550 mm, 4RE 244 x 700 mm, 5RE Feldbreite 2 494 x 100 mm, 1RE 494 x 250 mm, 2RE 494 x 400 mm, 3RE 494 x 550 mm, 4RE 494 x 700 mm, 5RE	
	NTW16-5 NTW17-5 NTW18-5 NTW19-5 NTW112-5 NTW1-5 NTW2-5 NTW3-5		FMA11N FMA12N FMA13N FMA14N FMA15N FMA21N FMA22N FMA23N FMA24N FMA25N

Innenausbausystem

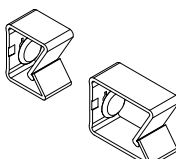
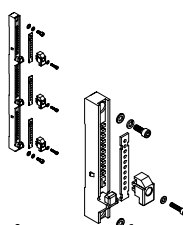
Ausführung	Artikel-Nr.	Ausführung	Artikel-Nr.
	Media-Montageplatten, gelocht, für Montage auf Trägerprofil Feldbreite 1 1RE, 244 x 50 mm 10 Stück 2RE, 244 x 190 mm 10 Stück 3RE, 244 x 310 mm 10 Stück		Gerätetragschienen 35 x 7,5 mm FB1, für Zähler- u. Verteilerfeld FB1, Länge: 244 mm 50 Stück PCP10N FC1FN FC1FN50
	Feldbreite 2 2RE, 494 x 50 mm 10 Stück 2RE, 494 x 190 mm 3RE, 494 x 310 mm	FMSK11N FMSK11N10 FMSK12FN FMSK12FN10 FMSK13FN FMSK21N FMSK21N10 FMSK22FN FMSK23FN	
	Montagewinkel 90° zur waagerechten Montage von Mediageräten FMSK50B		Montage zwischen Traggerüst FB1, Länge: 200 mm 50 Stück FB2, Länge: 450 mm 50 Stück FB3, Länge: 700 mm 50 Stück FC11N FC11N50 FC12N FC12N50 FC13N FC13N50
	Montagetraversen für NH00-/NH000-Trenner Feldbreite 1 2RE, für tiefe Module 2RE, für flache Module		Aufbaubügel für Gerätetragschiene 32 mm (2 Stück) 100 Stück FGA71N2 FGA71N100
	Feldbreite 2 2RE, für tiefe Module 2RE, für flache Module		
	für NH1-/NH2-Trenner Feldbreite 1 3RE, für tiefe Module 5 Stück 3RE, für flache Module		Tiefbauwinkel für Gerätetragschiene, Montageplatten, Kabelabfangschienen und FIP1N 24 mm abgesenkt (2 Stück) 20 Stück 49 mm abgesenkt (2 Stück) 20 Stück 74 mm abgesenkt (2 Stück) 20 Stück FTB24N2 FTB24N20 FTB49N2 FTB49N20 FTB74N2 FTB74N20
	für NH1-/NH2-/NH3-Trenner Feldbreite 2 3RE, für tiefe Module 3RE, für flache Module		
	für Last- und Leistungsschalter bis 250 A, 3/4-polig 2RE, für tiefe Module 5 Stück 2RE, für flache Module 5 Stück		Tiefbaubügel stufenlos verstellbar, für Gerätetragschienen, Montageplatten und Kabelabfangschienen 0 – 117 mm Absenkung (2 Stück) 20 Stück 0 – 125 mm Absenkung (2 Stück) 20 Stück 0 – 226 mm Absenkung (2 Stück) 20 Stück FTV21N2 FTV21N20 FTV22N2 FTV22N20 FTV34N2 FTV34N20
	400 – 630 A, 3/4-polig 3RE, für tiefe Module 5 Stück 3RE, für flache Module 5 Stück		
	800 – 1600 A, 3/4-polig 3RE, für tiefe Module 3RE, für flache Module		Isolierhalter für Gerätetragschienen 15 mm (2 Stück) 100 Stück FIP1N2 FIP1N100

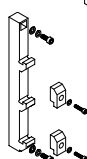
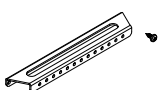
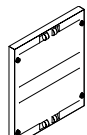
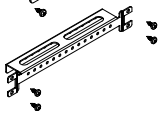
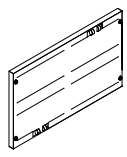
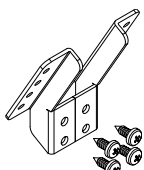
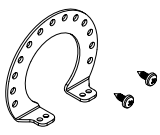
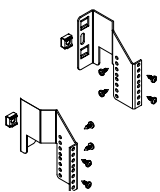
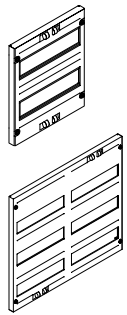
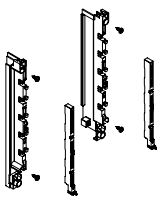

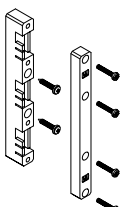
Innenausbausystem

Ausführung	Artikel-Nr.	Ausführung	Artikel-Nr.
 <p>Kabelhalter für Gerätetragschienen ab Gehäusetiefe 160 mm: B x H: 45 x 40 mm (10 Stück) 100 Stück ab Gehäusetiefe 210 mm: B x H: 45 x 69 mm (10 Stück) 100 Stück</p>	<p>FKH40N10 FKH40N100 FKH60N10 FKH60N100</p>	 <p>185 mm Sammelschienenenträger für Cu 30 x 10 mm bis 120 x 10 mm EBM 150 mm 3-polig 10 Stück Berührungsschutz für SAS-Träger, 3-polig 1-polig 10 Stück</p>	<p>FST903N FST903N10 XTA903N FST901N FST901N10</p>
 <p>Kabelhalter für Media-Montageplatte schwarz (10 Stück)</p>	<p>FKH15N10</p>	 <p>100 mm Sammelschienenenträger für Cu 30 x 10 mm bis 60 x 10 mm EBM 150 mm 3-polig 10 Stück</p>	<p>FST902N FST902N10</p>
 <p>Sammelschienenkonsolen für 60 mm Sammelschienenenträger waagerechte Sammelschienen Aufbaukonsole 32 mm 20 Stück</p>	<p>FSK600N FSK600N20</p>	 <p>Geschlossene Abdeckplatten Feldbreite 1 (B x H) 250 x 150 mm, 1RE 10 Stück 250 x 300 mm, 2RE 10 Stück 250 x 450 mm, 3RE 10 Stück 250 x 600 mm, 4RE 10 Stück 250 x 750 mm, 5RE 10 Stück</p>	<p>FAG11N FAG11N10 FAG12N FAG12N10 FAG13N FAG13N10 FAG14N FAG14N10 FAG15N FAG15N10</p>
 <p>senkrechte Sammelschienen Querkonsole 32 mm 10 Stück</p>	<p>FSK695N FSK695N10</p>	 <p>Feldbreite 2 (B x H) 500 x 150 mm, 1RE 10 Stück 500 x 300 mm, 2RE 10 Stück 500 x 450 mm, 3RE 10 Stück 500 x 600 mm, 4RE 10 Stück 500 x 750 mm, 5RE 5 Stück</p>	<p>FAG21N FAG21N10 FAG22N FAG22N10 FAG23N FAG23N10 FAG24N FAG24N10 FAG25N FAG25N5</p>
 <p>Montage vor dem Profil für N/PE-SAS-Halter, 1p, drehbar 10 Stück N/PE-SAS-Halter, 1p, fest 30° 10 Stück</p>	<p>FSK400N FSK400N10 FSK401N FSK401N10</p>	 <p>Montage hinter dem Profil für N/PE-SAS-Halter, 1p, drehbar 40 Stück</p>	<p>FSK300N FSK300N40</p>
 <p>Tiefbauwinkel für 185 mm Sammelschienenenträger zur Montage auf ST-Profil für tiefe Module 20 Stück für flache Module 20 Stück</p>	<p>FSK903TN FSK903TN20 FSK903FN FSK903FN20</p>	 <p>Offene Abdeckplatten mit Geräteschlitz im 125 mm Abstand Feldbreite 1 (B x H) 250 x 300 mm, 2RE 250 x 450 mm, 3RE 250 x 600 mm, 4RE Feldbreite 2 (B x H) 500 x 300 mm, 2RE 500 x 450 mm, 3RE 500 x 600 mm, 4RE 500 x 750 mm, 5RE</p>	<p>FAO1222N FAO1322N FAO1422N FAO2222N FAO2322N FAO2422N FAO2522N</p>
 <p>40 mm Sammelschienenenträger komplett 1 Paar 50 Paare</p>	<p>GST40N GST40N50</p>	 <p>N+PE Sammelschienenenträger für Cu 12 x 5 mm bis 30 x 10 mm 1-polig 20 Stück</p>	<p>FST601N FST601N20</p>
 <p>60 mm Sammelschienenenträger für Cu 12 x 5 mm bis 30 x 10 mm 3-polig EBM 32 mm 10 Stück EBM 70 mm 10 Stück</p>	<p>FST603N FST603N10 FST703N FST703N10</p>		

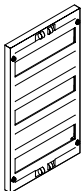
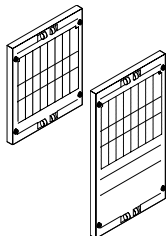
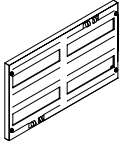
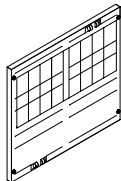
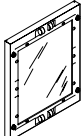
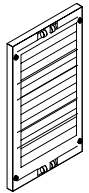
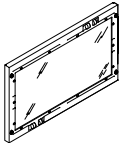
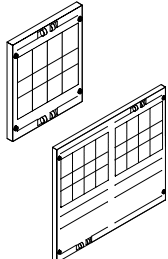
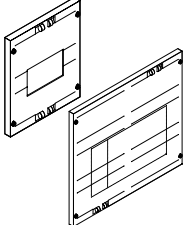
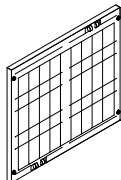
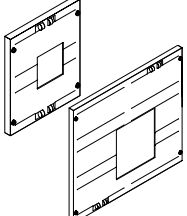

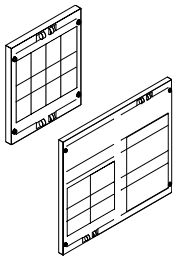
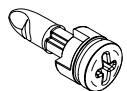
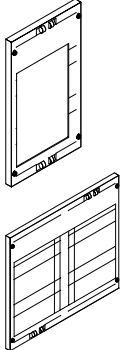
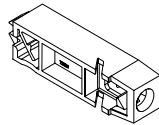
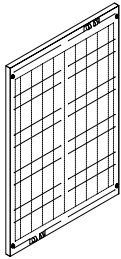

Innenausbausystem

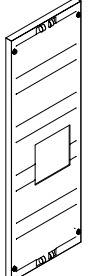
Ausführung	Artikel-Nr.	Ausführung	Artikel-Nr.
<p>Offene Abdeckplatten mit Geräteschlitz im 150 mm Abstand</p> <p>Feldbreite 1 (B x H) 250 x 150 mm, 1RE 10 Stück 250 x 300 mm, 2RE 10 Stück 250 x 450 mm, 3RE 10 Stück 250 x 600 mm, 4RE 10 Stück 250 x 750 mm, 5RE 10 Stück</p> 	<p>FAO11N FAO11N10 FAO12N FAO12N10 FAO13N FAO13N10 FAO14N FAO14N10 FAO15N FAO15N10</p>	<p>Abdeckungen vorbereitet für den Einbau von: NH00-/NH000-Trennern und D02-Elementen auf 60 mm Sammelschiene, perforiert, EBM 32 mm, Feldbreite 1 (B x H)</p> <p>250 x 300 mm, 2RE 5 Stück 250 x 450 mm, 3RE</p> 	<p>FAP12674N FAP12674N5 FAP13674N</p>
<p>Feldbreite 2 (B x H) 500 x 150 mm, 1RE 10 Stück 500 x 300 mm, 2RE 10 Stück 500 x 450 mm, 3RE 10 Stück 500 x 600 mm, 4RE 10 Stück 500 x 750 mm, 5RE 5 Stück</p> 	<p>FAO21N FAO21N10 FAO22N FAO22N10 FAO23N FAO23N10 FAO24N FAO24N10 FAO25N FAO25N5</p>	<p>NH00-/NH000-Trennern und D02-Elementen auf 60 mm Sammelschiene, perforiert, EBM 32 mm, Feldbreite 2 (B x H)</p> <p>500 x 300 mm, 2RE 5 Stück 500 x 450 mm, 3RE</p> 	<p>FAP22674N FAP22674N5 FAP23674N</p>
<p>Geschlossene Abdeckplatten mit Sichtscheibe</p> <p>Feldbreite 1 (B x H) 250 x 150 mm, 1RE 250 x 300 mm, 2RE 250 x 450 mm, 3RE 250 x 600 mm, 4RE 250 x 750 mm, 5RE</p> 	<p>FAS11N FAS12N FAS13N FAS14N FAS15N</p>	<p>D02-Geräten (horizontale Einbaulage) auf 60 mm Sammelschiene, perforiert, EBM 32 mm (B x H)</p> <p>250 x 300 mm, 1FB/2RE, für 8x D02 250 x 450 mm, 1FB/3RE, für 13x D02 250 x 600 mm, 1FB/4RE, für 19x D02</p> 	<p>FAP12695N FAP13695N FAP14695N</p>
<p>Feldbreite 2 (B x H) 500 x 150 mm, 1RE 500 x 300 mm, 2RE 500 x 450 mm, 3RE 500 x 600 mm, 4RE 500 x 750 mm, 5RE</p> 	<p>FAS21N FAS22N FAS23N FAS24N FAS25N</p>	<p>NH00-/NH000-Trennern auf Montagetraverse und 60 mm Sammelschiene, perforiert, EBM 70 mm (B x H)</p> <p>250 x 300 mm, 1FB/2RE 5 Stück 250 x 450 mm, 1FB/3RE 500 x 300 mm, 2FB/2RE 5 Stück 500 x 450 mm, 2FB/3RE</p> 	<p>FAP12709N FAP12709N5 FAP13709N FAP22709N FAP22709N5 FAP23709N</p>
<p>Abdeckplatten vorbereitet für Lasttrennschalter (B x H), gefräst</p> <p>250 x 300 mm, 1FB/2RE, 160 – 250 A, 3/4-p 250 x 450 mm, 1FB/3RE, 400 – 630 A, 3-p</p> 	<p>FAT12130N FAT13150N FAP23160N</p>	<p>NH00-Leisten auf 60 mm Sammelschiene, perforiert, EBM 70 mm (B x H)</p> <p>250 x 450 mm, 1FB/3RE, für 4x NH00-Leisten 500 x 450 mm, 2FB/3RE, für 9x NH00-Leisten</p> 	<p>FAP13703N FAP23703N</p>
<p>perforiert 500 x 450 mm, 2FB/3RE perforiert, 800 A, 3/4-p</p>	<p>FAT12230N FAT13250N FAT23260N</p>	<p>vorbereitet für Leistungsschalter (B x H), gefräst</p> <p>250 x 300 mm, 1FB/2RE, 160 – 250 A, 3/4-p 250 x 450 mm, 1FB/3RE, 400 – 630 A, 3/4-p 500 x 450 mm, 2FB/3RE, 800 A, 3/4-p</p> 	

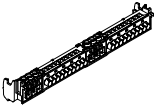

Innenausbausystem

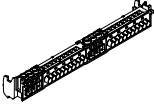
Ausführung	Artikel-Nr.	Ausführung	Artikel-Nr.
 <p>Abdeckungen vorbereitet für den Einbau von: NH1-/NH00-Trennern auf 40 mm Sammelschiene, perforiert, EBM 70 mm (B x H)</p> <p>250 x 300 mm, 1FB/2RE, für NH00-Trenner FAP12709N 500 x 300 mm, 2FB/2RE, für NH00-Trenner FAP22709N 500 x 450 mm, 2FB/3RE, für 2 x NH1-Trenner FAP23512N 500 x 450 mm, 2FB/3RE, für NH1-/NH00-Trenner FAP23519N</p>		 <p>Abdeckungszubehör Abdeckungsschrauben 4 Stück FY1N4</p> <p>Plombierteil für Abdeckungsschrauben 2 Stück FY1PN2 50 Stück FY1PN50</p>	
 <p>NH1-/NH2-/NH3-Trennern auf Montagetraverse und 60 mm Sammelschiene, EBM 70 mm (B x H) gefräst</p> <p>250 x 450 mm, 1FB/3RE, für NH1-Trenner FAT13712N 5 Stück FAT13712N5 250 x 450 mm, 1FB/3RE, für NH2-Trenner FAT13722N 5 Stück FAT13722N5</p> <p>perforiert</p> <p>250 x 450 mm, 1FB/3RE, für NH1- und NH2-Trenner FAP13722N 5 Stück FAP13722N5 500 x 450 mm, 2FB/3RE, für NH1-/NH2-/NH3-Trenner FAP23722N 5 Stück FAP23722N5</p>		 <p>Abdeckungshalter 47 mm für Module mit 7,5 mm Gerätetragschiene 4 Stück FAH0N4 100 Stück FAH0N40</p> <p>55 mm für flache Module 4 Stück FAH1N4 100 Stück FAH1N100</p> <p>87 mm für tiefe Module 4 Stück FAH2N4 100 Stück FAH2N100</p> <p>gewinkelt für 40 mm Sammelschiene (2 Paar) FAH5N2</p>	
 <p>NH00-/NH1-/NH2-/NH3- Trennerleisten auf 185 mm Sammelschiene, perforiert, EBM 150 mm (B x H)</p> <p>250 x 750 mm, 1FB/5RE, für 4x NH00 Leisten FAP15903N 500 x 750 mm, 2FB/5RE, für 4x NH00 Leisten FAP25903N</p>		 <p>Beschriftungsstreifen-Set B=215 mm (VPE 9 Stück) Kunststoffstreifen selbstklebend, und A4-Beschriftungsbogen (Am Bildschirm ausfüllbare Vorlage zum Download unter www.abn-elektro.de • Service • Stromkreisbeschriftungen)</p> <p>Beschriftungsstreifen-Set DIN A4-Blatt mit 9 selbstklebenden Papierstreifen (Inhalt: 10 Stück) SKBS9N10</p>	
 <p>Leistungs- und Lasttrennschalter auf 185 mm Sammelschiene, gefräst, EBM 150 mm (B x H)</p> <p>250 x 750 mm 1FB/5RE, für LSS 400 – 630 A FAT15950N 250 x 750 mm 1FB/5RE, für LTS 400 – 630 A FAT15951N</p>			

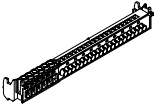
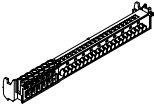
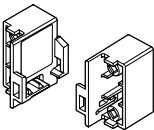
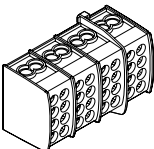



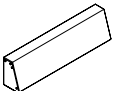
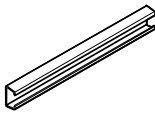
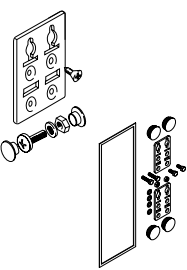
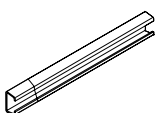
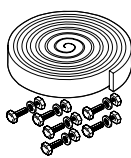
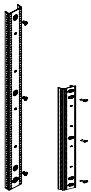
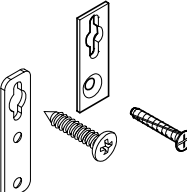
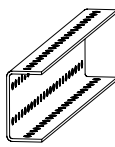
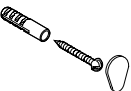
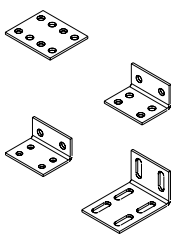
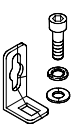

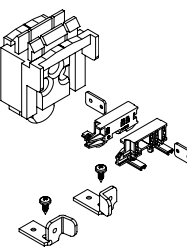
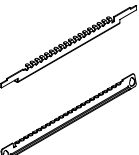
Innenausbausystem

Ausführung	Artikel-Nr.	Ausführung	Artikel-Nr.															
 <p>N+PE-Steckklemmen NN-Steckklemme je 3 x 2,5 bis 16 mm² Schraubanschluss je 10 x 1,5 bis 4 mm² Steckanschluss</p>	XNN26N	 <p>Patch Panel für 12x Keystone Module (z. B. RJ45)</p>	AZUPP12															
 <p>PE/N-Steckklemme je 3 x 2,5 bis 16 mm² Schraubanschluss je 10 x 1,5 bis 4 mm² Steckanschluss</p>	XPEN26N	 <p>3-fach Schuko-Steckdose mit EURO-Steckeinsatz inkl. Befestigungsmaterial, zur Montage auf gelochter Montageplatte</p>	AZUSD3															
 <p>N-Steckklemme je 6 x 2,5 bis 16 mm² Schraubanschluss je 21 x 1,5 bis 4 mm² Steckanschluss</p>	XN27N																	
 <p>PE-Steckklemme je 6 x 2,5 bis 16 mm² Schraubanschluss je 21 x 1,5 bis 4 mm² Steckanschluss</p>	XPE27N																	
 <p>Halter für Steckklemme zur Befestigung auf Traggerüst (1 Paar)</p>	XPENHS																	
 <p>Hauptleitungsabzweigklemmen für oberen Anschlussraum (berührungssicher)</p> <table border="1"> <thead> <tr> <th>Pol</th> <th>Klemmstellen/Pol</th> <th>Artikel-Nr.</th> </tr> </thead> <tbody> <tr> <td>3</td> <td>4 x 25 mm²</td> <td>XHKB3254</td> </tr> <tr> <td>4</td> <td>4 x 25 mm²</td> <td>XHKB4254</td> </tr> <tr> <td>5</td> <td>5 x 25 mm²</td> <td>XHKB5254</td> </tr> <tr> <td>5</td> <td>5 x 35 mm²</td> <td>XHKB5354</td> </tr> </tbody> </table>	Pol	Klemmstellen/Pol	Artikel-Nr.	3	4 x 25 mm ²	XHKB3254	4	4 x 25 mm ²	XHKB4254	5	5 x 25 mm ²	XHKB5254	5	5 x 35 mm ²	XHKB5354			
Pol	Klemmstellen/Pol	Artikel-Nr.																
3	4 x 25 mm ²	XHKB3254																
4	4 x 25 mm ²	XHKB4254																
5	5 x 25 mm ²	XHKB5254																
5	5 x 35 mm ²	XHKB5354																

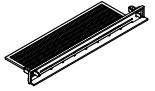
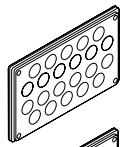

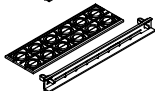
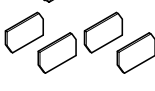
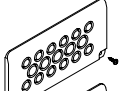
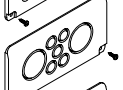
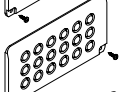

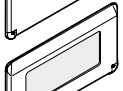
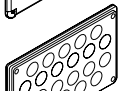
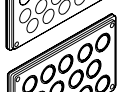
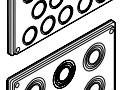
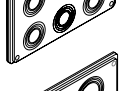
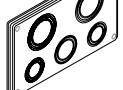
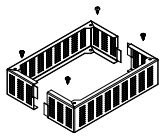
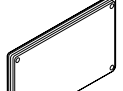
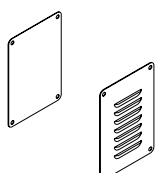

Systemgehäuse

Ausführung	Artikel-Nr.	Ausführung	Artikel-Nr.
 <p>Rangierkanäle AP für M, S, SV, SF, SP, SE-Gehäuse</p> <p>Baubreite 1 Baubreite 2 Baubreite 3 Baubreite 4 Baubreite 5</p>	<p>GRK1 GRK2 GRK3 GRK4 GRK5</p>	 <p>Kabelabfangschienen tiefenverstellbar zwischen Trägerprofilen</p> <p>200 mm, Feldbreite 1 450 mm, Feldbreite 2 700 mm, Feldbreite 3</p>	<p>FKS11N FKS12N FKS13N</p>
 <p>Schrankverbindungsätze für S-Gehäuse IP43</p> <p>für SP/SE-Gehäuse waagrecht, IP54</p> <p>für SP/SE-Gehäuse senkrecht, IP54</p> <p>Baubreite 1 Baubreite 2 Baubreite 3 Baubreite 4 Baubreite 5</p>	<p>GVS10</p> <p>GVS20</p> <p>GVS21 GVS22 GVS23 GVS24 GVS25</p>	 <p>für Rückwand (N-Gehäuse)</p> <p>Feldbreite 1 Feldbreite 2 Feldbreite 3 Feldbreite 4 Feldbreite 5</p>	<p>FKS1N FKS2N FKS3N FKS4N FKS5N</p>
 <p>für N-Gehäuse, geerdet, IP55</p> <p>für N-Gehäuse, schutzisoliert, IP55</p>	<p>NEVS</p> <p>NPVS</p>	 <p>Lochleiste zur Montage auf N-Gehäuserückwand (B x T x H)</p> <p>innen, 75 x 25 x 1800 mm innen, 75 x 25 x 936 mm links/rechts, 60 x 25 x 1800 mm links/rechts, 60 x 25 x 998 mm</p>	<p>NL12N NL12HN NL12AN NL12AHN</p>
 <p>Gehäusebefestigungen Befestigungslaschen AP</p> <p>IP43 (1 Satz = 4 Stück) IP54 (1 Satz = 4 Stück)</p>	<p>GLA2 GLA3</p>	 <p>U-Profile für N-Gehäuse Montage waagrecht zwischen Lochleisten (B x H x T)</p> <p>50 x 175 x 25 mm 50 x 425 x 25 mm 50 x 675 x 25 mm 50 x 925 x 25 mm 50 x 1175 x 25 mm</p>	<p>RUPR017 RUPR042 RUPR067 RUPR092 RUPR117</p>
 <p>Gehäusebefestigungssatz innen, für System-Gehäuse M., S...</p>	<p>GGB4-1</p>	 <p>Befestigungswinkel für C- und U-Profile</p> <p>Befestigungsplattenset (4x) 50 x 42 mm</p> <p>Befestigungswinkelset (4x) Außenwinkel 32 x 23 mm</p> <p>Befestigungswinkelset (4x) Innenwinkel 32 x 21 mm</p> <p>Befestigungswinkelset (4x) 43 x 32 mm Langloch</p>	<p>RBPL14</p> <p>RBW15</p> <p>RBW16</p> <p>RBW18</p>
 <p>Wandbefestigungssatz für N-Gehäuse (2 Stück)</p>	<p>NAL2</p>		
 <p>Transport-Ösen (4 Stück) M10, für N-Gehäuse</p>	<p>FY7N4</p>		
 <p>Traggerüsthalter Ausführung für PROFIKS und ESPRO</p> <p>ESPRO-Ausführung (2 Paare)</p> <p>für N-Gehäuse (2 Paare, rechts/links)</p>	<p>GTU9</p> <p>GTU10N2</p> <p>NGTU10N2</p>		
 <p>Kabelabfangschienen für 160 – 225 mm tiefe Gehäuse</p> <p>1 Stück 10 Stück</p> <p>zur Montage in 250 mm breiten ESPRO-Feldern</p>	<p>GKA10N GKA10N10</p> <p>GKA11N</p>		

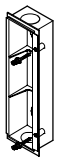
Systemgehäuse

Ausführung	Artikel-Nr.	Ausführung	Artikel-Nr.
 Leitungseinführungsschieber (Ersatzteil) für UP und HW	ULP1	 Leitungseinführungsplatten für N-Gehäuse	
 Rohrflansch M40	ULP3	für M-Verschraubungen 22x M25 1 Stück 10 Stück	NLP20 NLP20N10
 Rohrflansch M25	ULP5	für M-Verschraubungen 14x M32/25 1 Stück 10 Stück	NLP21 NLP21N10
 Kabelclips für seitlichen Kabelkanal (4 Stück)	ULKHN4	für M-Verschraubungen 6x M50/40/32 1 Stück 10 Stück	NLP22 NLP22N10
 Leitungseinführungsplatten für M, S, SV, SF, SP, SE-Gehäuse für M-Verschraubungen 5x M20 + 12x M16	GLP2-1	für M-Verschraubungen 2x M63/50/40 1x M50/40/32 2x M40/32/25 1 Stück 10 Stück	NLP23 NLP23N10
 für M-Verschraubungen 2x M50 + 5x M20	GLP2-2	ohne Vorrägung 1 Stück 10 Stück	NLP24 NLP24N10
 für M-Verschraubungen 18x M16	GLP2-3	mit Membrane 1 Stück 10 Stück	NLP25 NLP25N10
 ohne Vorrägung	GLP5	mit Moosgummi, IP30 1 Stück 10 Stück	NLP26 NLP26N10
 mit Moosgummi, IP30	GLP6	mit Kabelstutzen für Kabel 1x 14 – 68 mm 6 Stück	NKT25 NKT25N6
 für M-Verschraubungen 22x M5, inkl. Adapter	GLP20	für Kabel 2x 14 – 68 mm 6 Stück	NKT26 NKT26N6
 für M-Verschraubungen 14x M32/25, inkl. Adapter	GLP21		
 für M-Verschraubungen 6x M50/40/32 inkl. Adapter	GLP22		
 für M-Verschraubungen 2x M63/50/40 1x M50/40/32 2x M40/32/25 inkl. Adapter	GLP23		
 ohne Vorrägung inkl. Adapter	GLP24	 Lüftungsaufsatz nur für geerdete Gehäuse für NLP/NKT (reduziert Schutzart auf IP30)	NLA20
 mit Kabelstutzen für Kabel 1x 14 – 54 mm 6 Stück	GKT25 GKT25N6	 Seitenblende NT-Gehäuse (Ersatzteil) mit Befestigungsmaterial (4 Stück)	NSB1N4
 für Kabel 2x 14 – 54 mm 6 Stück	GKT26 GKT26N6	mit Lüftungsblechen und Befestigungsmaterial (4 Stück)	NSB2N4

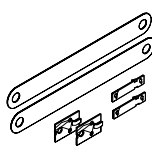
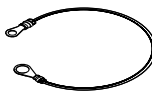



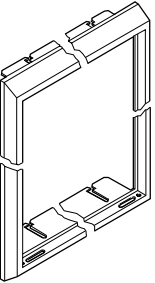

Systemgehäuse

Ausführung	Artikel-Nr.	Ausführung	Artikel-Nr.
	Verschlussstopfenset für Leitungseinführungs-Membran (26 Stück)	GVST1	
	Anschlussflansch seitlich für S, SV-Wandgehäuse	GAF55	
	Schaltplantaschen DIN A4, selbstklebend, Folie 20 Stück RAL 7035 halogenfrei, Hartkunststoff, selbstklebend 10 Stück	GPT4 GPT4N20 FBS4	Schwenkhebel (U, M, S, SV, SF-Gehäuse) mit Image ohne Schließeinsatz 1 Stück 10 Stück
	DIN A5, selbstklebend, transparent, Hartkunststoff 10 Stück	FBS4N10	Schwenkhebel (SP, SE, N-Gehäuse) mit Image, plombierbar ohne Schließeinsatz 1 Stück 10 Stück
	DIN A4 aus Stahlblech, für 160 – 210 mm tiefe Gehäuse 20 mm tief, für 225 – 500 mm tiefe Gehäuse 60 mm tief, für 340 – 500 mm tiefe Gehäuse	FBS5 FBS5N10	Türbetätigung (U, M, S, SV, SF-Gehäuse) mit Image, plombierbar mit Griff orange
	Stromkreisbezeichnungsblatt für Zähler- und Verteilerschränke DIN A4 (10 Stück) <i>(Am Bildschirm ausfüllbare Vorlage zum Download unter www.abn-elektro.de • Service • Stromkreisbeschriftungen)</i>	GPT4-SB FBS4S1 FBS4S2	Türgriffe (Satz) zu GDV10 orange, schwarz, 2x weiß
	Gehäuseerdung/Türierdung Schutzleiterverbinder Gehäuse – Feld – PE, für Bolzen M8, 25mm ² , 310 mm Bei Vorsicherung NHgl: bis 250 A: 1 Stück, bis 400 A: 2 Stück, bis 630 A: 3 Stück verwenden	SKBPN10	Knebelgriff ohne Schloss Türverschlussadapter
	Schutzleiterverbinder Tür (NE-Gehäuse) für Bolzen M6, 4 mm ² , 620 mm	GEF25-31	Knebelgriff mit Schließzylinder GDV111
	Lackstift 9 ml, RAL9002, grauweiß 9 ml, RAL9016, weiß	GET4-26	Schließesätze für Türverschlussadapter GDV110 Vierkant 8 mm geschlitzt GDV100 Dreikant 8 mm GDV101 Doppelbart 3 mm GDV102 Schließzylinder gleichschließend GDV103 Schließzylinder Berliner Senat GDV104 Schließzylinder Stadt Nürnberg GDV105
			Schlüsselschild (SP/SE-Gehäuse) mit Knebelbetätigung, ohne Schloss Schlüsselschild (SP/SE-Gehäuse) mit Knebelbetätigung, gleichschließend, 2 Schlüssel
			Profilhalbzylinder für Schwenkhebel GDV120 und FZ12 30 mm, gleichschließend FZ2 2 Schlüssel Schließzylinder Senat Berlin, gleichschließend FZ2B Schlüssel Berliner Senat (Kreuzbart-Schlüssel) FZ2BS Vierkant 8 mm FZ4 Dreikant 8 mm FZ6 Doppelbart 3 mm FZ7 Blindstopfen für Schließzylinder, aus Polyamid, schwarz FZ-BLIND
			Türscharnier-Sätze für U, M, S, SV, SF-Gehäuse (2 Stück) GSTP10 für SE, SP-Gehäuse (3 Stück) GWS25-3 für N-Gehäuse (3 Stück) GWS27-3

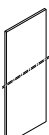
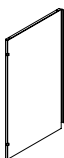

Systemgehäuse

Ausführung	Artikel-Nr.	Ausführung	Artikel-Nr.	
 <p>Blendrahmen für S, SV-Wandgehäuse, RAL 9016 (Türen aus dem vorhandenen Gehäuse verwenden)</p> <p>Baubreite 1</p>	für SV/S13	GBR13	Baubreite 4 für SV/S43	GBR43
	für SV/S14	GBR14	für SV/S44	GBR44
	für SV/S15	GBR15	für SV/S45	GBR45
	für SV/S16	GBR16	für SV/S46	GBR46
	für SV/S17	GBR17	für SV/S47	GBR47
	für SV/S18	GBR18	für SV/S48	GBR48
	für SV/S19	GBR19	für SV/S49	GBR49
	Baubreite 2		Baubreite 5	
	für SV/S23	GBR23	für SV/S53	GBR53
	für SV/S24	GBR24	für SV/S54	GBR54
für SV/S25	GBR25	für SV/S55	GBR55	
für SV/S26	GBR26	für SV/S56	GBR56	
für SV/S27	GBR27	für SV/S57	GBR57	
für SV/S28	GBR28	für SV/S58	GBR58	
für SV/S29	GBR29	für SV/S59	GBR59	
Baubreite 3				
für SV/S33	GBR33			
für SV/S34	GBR34			
für SV/S35	GBR35			
für SV/S36	GBR36			
für SV/S37	GBR37			
für SV/S38	GBR38			
für SV/S39	GBR39			

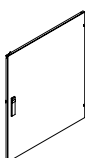
Systemgehäuse

Ausführung	Artikel-Nr.	Ausführung	Artikel-Nr.
<p>Ersatztüren (IP30/43) für U, M, S, SV, SF-Gehäuse</p> <p>Türbreite 1 mit Schließung (Tür bei Baubreite 1 und rechte Tür bei Baubreite 3)</p>  <p>Bauhöhe 3 Bauhöhe 4 Bauhöhe 5 Bauhöhe 6 Bauhöhe 7 Bauhöhe 8 Bauhöhe 9 Bauhöhe 12</p>	<p>GTP3S GTP4S GTP5S GTP6S GTP7S GTP8S GTP9S GTP12S</p>	<p>Ersatztüren (IP54) für SE, SP-Gehäuse</p> <p>Türbreite 1 mit Schließung (Tür bei Baubreite 1)</p>  <p>Bauhöhe 3 Bauhöhe 4 Bauhöhe 5 Bauhöhe 6 Bauhöhe 7 Bauhöhe 8 Bauhöhe 9 Bauhöhe 12</p>	<p>GTSP13 GTSP14 GTSP15 GTSP16 GTSP17 GTSP18 GTSP19 GTSP112</p>
<p>Türbreite 2 mit Schließung (Tür bei Baubreite 2 und rechte Tür bei Baubreite 4+5)</p>  <p>Bauhöhe 3 Bauhöhe 4 Bauhöhe 5 Bauhöhe 6 Bauhöhe 7 Bauhöhe 8 Bauhöhe 9 Bauhöhe 12</p>	<p>GTP3B GTP4B GTP5B GTP6B GTP7B GTP8B GTP9B GTP12B</p>	<p>Türbreite 2 mit Schließung (Tür bei Baubreite 2 und rechte Tür bei Baubreite 4)</p>  <p>Bauhöhe 3 Bauhöhe 4 Bauhöhe 5 Bauhöhe 6 Bauhöhe 7 Bauhöhe 8 Bauhöhe 9 Bauhöhe 12</p>	<p>GTSP23 GTSP24 GTSP25 GTSP26 GTSP27 GTSP28 GTSP29 GTSP212</p>
<p>Türbreite 2 ohne Schließung (linke Tür bei Baubreite 3+4)</p>  <p>Bauhöhe 3 Bauhöhe 4 Bauhöhe 5 Bauhöhe 6 Bauhöhe 7 Bauhöhe 8 Bauhöhe 9 Bauhöhe 12</p>	<p>GTP3HB GTP4HB GTP5HB GTP6HB GTP7HB GTP8HB GTP9HB GTP12HB</p>	<p>Türbreite 2 ohne Schließung (linke Tür bei Baubreite 4+5)</p>  <p>Bauhöhe 3 Bauhöhe 4 Bauhöhe 5 Bauhöhe 6 Bauhöhe 7 Bauhöhe 8 Bauhöhe 9 Bauhöhe 12</p>	<p>GTSP43 GTSP44 GTSP45 GTSP46 GTSP47 GTSP48 GTSP49 GTSP412</p>
<p>Türbreite 3 ohne Schließung (linke Tür bei Baubreite 5)</p>  <p>Bauhöhe 3 Bauhöhe 4 Bauhöhe 5 Bauhöhe 6 Bauhöhe 7 Bauhöhe 8 Bauhöhe 9 Bauhöhe 12</p>	<p>GTP3SB GTP4SB GTP5SB GTP6SB GTP7SB GTP8SB GTP9SB GTP12SB</p>	<p>Türbreite 3 mit Schließung (Tür bei Baubreite 3 und rechte Tür bei Baubreite 5)</p>  <p>Bauhöhe 3 Bauhöhe 4 Bauhöhe 5 Bauhöhe 6 Bauhöhe 7 Bauhöhe 8 Bauhöhe 9 Bauhöhe 12</p>	<p>GTSP33 GTSP34 GTSP35 GTSP36 GTSP37 GTSP38 GTSP39 GTSP312</p>

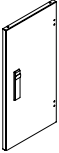
Systemgehäuse

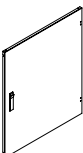
Ausführung	Artikel-Nr.
 <p>Ersatztüren (IP55) für N-Gehäuse Türbreite 1 mit Schließung (Tür bei Baubreite 1) Bauhöhe 4 Bauhöhe 12</p>	<p>GTNE14 GTNE112</p>
 <p>Türbreite 2 mit Schließung (Tür bei Baubreite 2 und rechte Tür bei Baubreite 4) Bauhöhe 4 Bauhöhe 6 Bauhöhe 7 Bauhöhe 8 Bauhöhe 9 Bauhöhe 12</p>	<p>GTNE24 GTNE26 GTNE27 GTNE28 GTNE29 GTNE212</p>
 <p>Türbreite 2 ohne Schließung (linke Tür bei Baubreite 4+5) Bauhöhe 4 Bauhöhe 6 Bauhöhe 7 Bauhöhe 8 Bauhöhe 9 Bauhöhe 12</p>	<p>GTNE44 GTNE46 GTNE47 GTNE48 GTNE49 GTNE412</p>
 <p>Türbreite 3 mit Schließung (Tür bei Baubreite 3 und rechte Tür bei Baubreite 5) Bauhöhe 4 Bauhöhe 6 Bauhöhe 7 Bauhöhe 8 Bauhöhe 9 Bauhöhe 12</p>	<p>GTNE34 GTNE36 GTNE37 GTNE38 GTNE39 GTNE312</p>

Artikel-Nr.	Seite	Artikel-Nr.	Seite	Artikel-Nr.	Seite	Artikel-Nr.	Seite	Artikel-Nr.	Seite
4		A		F		F		F	
44630	147	AZUFIN	61	FAO22N10	161	FBS4	122	FKS11N	164
44631	147		66	FAO23N	161		166	FKS12N	90
A		AZUHWS	60	FAO23N10	161	FBS4N10	166		94
A12A	63	AZUKPI	61	FAO24N	161	FBS4S1	166		106
A12HW	55	AZUKVS	60	FAO24N10	161	FBS4S2	166		110
A12HWX	57	AZULES1H	60	FAO25N	161	FBS5	82		164
A12UPX	57	AZULIB	61	FAO25N5	161		90	FKS13N	90
A24A	63		66	FAO1222N	160		94		94
A24HW	55	AZUM1M	61	FAO1322N	160		106		106
A24HWX	57	AZUN	61	FAO1422N	160		110		110
A24UP	55	AZUNN	61	FAO2222N	160		166		164
A24UPX	57	AZUPA	60	FAO2322N	160	FBS5N10	166	FM11N	158
A36A	63	AZUPE	61	FAO2422N	160	FC1FN	159	FM12N	158
A36APZ	65	AZUPEN	61	FAO2522N	160	FC1FN50	159	FM12N5	158
A36ATL	65	AZUPP12	61	FAP12674N	161	FC1N	159	FM13N	158
A36ATM	65		83	FAP12674N5	161	FC1N50	159	FM13N5	158
A36HW	55	AZUSB1	61	FAP12695N	161	FC2N	159	FM14N	158
A36HWX	57	AZUSD3	61	FAP12709N	161	FC2N50	159	FM14N5	158
A36TL	59		66	FAP12709N5	161	FC3N	159	FM15N	158
A36TM	59		83	FAP13674N	161	FC3N50	159	FM15N5	158
A36UP	55		163	FAP13674N5	161	FC11N	159	FM21N	158
A36UPX	57	AZUTGR1	60	FAP13695N	161	FC11N50	159	FM22N	158
A48A	63	AZUTR1	61	FAP13703N	161	FC12N	159	FM22N5	158
A48ATL	65	AZUTR2	61	FAP13709N	161	FC12N50	159	FM23N	158
A48ATM	65	AZUTR3	61	FAP13722N	162	FC13N	159	FM23N5	158
A48HW	55	AZUTR4	61	FAP13722N5	162	FC13N50	159	FM24N	158
A48HWX	57	AZUTS1	60	FAP14695N	161	FGA71N2	159	FM24N5	158
A48TL	59	AZUTU1	60	FAP15903N	162	FGA71N100	159	FM25N	158
A48TM	59	AZUUMS	60	FAP22674N	161	FIP1N2	159	FM25N5	158
A48UP	55		60	FAP22674N5	161	FIP1N100	159	FMA11N	158
A48UPX	57	F		FAP22709N	161	FKH15	83	FMA12N	158
AE12R	57	FAG11N	160	FAP22709N5	161	FKH15N10	160	FMA13N	158
AE24R	57	FAG11N10	160	FAP23160N	161	FKH40N10	83	FMA14N	158
AE36R	57	FAG12N	160	FAP23160N5	161		160	FMA15N	158
AE48R	57	FAG12N10	160	FAP23512N	162	FKH40N100	160	FMA21N	158
AT12A	63	FAG13N	160	FAP23519N	162	FKH60N10	60	FMA22N	158
	66	FAG13N10	160	FAP23674N	161		160	FMA23N	158
AT24A	63	FAG14N	160	FAP23703N	161	FKH60N100	160	FMA24N	158
	66	FAG14N10	160	FAP23709N	161	FKS1N	98	FMA25N	158
AT36A	63	FAG15N	160	FAP23722N	162		102	FMSK11N	83
	66	FAG15N10	160	FAP23722N5	162		114		159
	66	FAG21N	160	FAP25903N	162		118	FMSK11N10	159
AT36L	66	FAG21N10	160	FAS11N	161		122	FMSK12FN	159
AT36M	66	FAG22N	160	FAS12N	161		164	FMSK12FN10	159
AT48A	63	FAG22N10	160	FAS13N	161	FKS2N	98	FMSK13FN	159
	66	FAG23N	160	FAS14N	161		102	FMSK21N	159
AT48L	66	FAG23N10	160	FAS15N	161		114	FMSK21N10	159
AT48M	66	FAG24N	160	FAS21N	161		118	FMSK22FN	159
AZ17NN	66	FAG24N10	160	FAS22N	161		122	FMSK23FN	159
AZ17PN	66	FAG24N5	160	FAS23N	161		164	FMSK23FN	159
AZ27N	66	FAH0N4	162	FAS24N	161	FKS3N	98	FMSK50B	83
AZ27P	66	FAH0N40	162	FAS25N	161		102	FMT12130FN	159
AZA10	66	FAH1N4	162	FAT12130N	161		114	FMT12130FN5	159
AZAKA	66	FAH1N100	162	FAT12230N	161		118	FMT12130N	159
AZAPP12	66	FAH2N4	162	FAT13150N	161		122	FMT12130N5	159
AZG1	66	FAH2N100	162	FAT13250N	161		164	FMT12309FN	159
AZM1M	66	FAH5N2	162	FAT13712N	162	FKS4N	98	FMT12309N	159
AZTA1	66	FAO11N	161	FAT13712N5	162		102	FMT13150FN	159
AZTA2	66	FAO11N10	161	FAT13722N	162		114	FMT13150FN5	159
AZTGR1	66	FAO12N	161	FAT13722N5	162		118	FMT13150N	159
AZTS12A	66	FAO13N	161	FAT15950N	162		122	FMT13150N5	159
AZTS24A	66	FAO13N10	161	FAT15951N	162		164	FMT13322FN	159
AZTS36A	66	FAO14N	161	FAT23260N	161	FKS5N	98	FMT13322N	159
AZTS48A	66	FAO14N10	161	FBS1N9	83		102	FMT13322N5	159
AZUBT12	60	FAO15N	161		162		114	FMT22309FN	159
AZUBT24	60	FAO15N10	161	FBS4	94		118	FMT22309N	159
AZUBT36	60	FAO21N	161		98		122	FMT23160FN	159
AZUBT48	60	FAO21N10	161		102		164	FMT23160N	159
AZUBTL36	60	FAO22N	161		106	FKS11N	90	FMT23322FN	159
AZUBTL48	60		66		110		94	FMT23322N	159
AZUBTM36	60		61		114		106	FSK300N	160
AZUBTM48	60		61		118		110	FSK300N40	160

Artikelnummernverzeichnis

Artikel-Nr.	Seite	Artikel-Nr.	Seite	Artikel-Nr.	Seite	Artikel-Nr.	Seite	Artikel-Nr.	Seite
F		G		G		G		G	
FSK400N	160	GBR16	167	GBRU33TM	74	GKA11N	164	GSV102N	147
FSK400N10	160	GBR17	167	GBRU34T	74	GKT25	90	GSV501N	146
FSK401N	160	GBR18	167	GBRU34TL	74		94		147
FSK401N10	160	GBR19	167	GBRU34TM	74		106	GSV521N	146
FSK600N	160	GBR23	167	GBRU35T	74		110		147
FSK600N20	160	GBR24	167	GBRU35TL	74		165	GTNE14	169
FSK695N	160	GBR25	167	GBRU35TM	74	GKT25N6	165	GTNE24	169
FSK695N10	160	GBR26	167	GBRU36T	74	GKT26	90	GTNE26	169
FSK903FN	160	GBR27	167	GBRU36TL	74		94	GTNE27	169
FSK903FN20	160	GBR28	167	GBRU36TM	74		106	GTNE28	169
FSK903TN	160	GBR29	167	GBRU37T	74		110	GTNE29	169
FSK903TN20	160	GBR33	167	GBRU37TL	74		165	GTNE34	169
FST601N	143	GBR34	167	GBRU37TM	74	GKT26N6	165	GTNE36	169
	144	GBR35	167	GBRU45T	74	GLA2	90	GTNE37	169
	160	GBR36	167	GBRU45TL	74		94	GTNE38	169
FST601N20	160	GBR37	167	GBRU45TM	74		164	GTNE39	169
FST603N	143	GBR38	167	GBRU46T	74	GLA3	164	GTNE44	169
	160	GBR39	167	GBRU46TL	74	GLA9002	166	GTNE46	169
FST603N10	160	GBR43	167	GBRU46TM	74	GLA9016	166	GTNE47	169
FST703N	143	GBR44	167	GBS24N10	83	GLP2-1	165	GTNE48	169
	160	GBR45	167	GBS24WN10	61	GLP2-2	165	GTNE49	169
FST703N10	160	GBR46	167		66	GLP2-3	165	GTNE112	169
FST901N	144	GBR47	167	GCU101N	146	GLP5	165	GTNE212	169
	145	GBR48	167	GCU102N	146	GLP6	165	GTNE312	169
	160	GBR49	167	GCU103N	146	GLP20	165	GTNE412	169
FST901N10	160	GBR53	167	GCU104N	146	GLP21	165	GTP3B	168
FST902N	160	GBR54	167	GCU105N	146	GLP22	165	GTP3HB	168
FST902N10	160	GBR55	167	GDV10	166	GLP23	165	GTP3S	168
FST903N	145	GBR56	167	GDV100	166	GLP24	165	GTP3SB	168
	160	GBR57	167	GDV101	166	GPT4	82	GTP4B	168
FST903N10	160	GBR58	167	GDV102	166		90	GTP4HB	168
FTB24N2	159	GBR59	167	GDV103	82		94	GTP4S	168
FTB24N20	159	GBRU13T	74		90		106	GTP4SB	168
FTB49N2	159	GBRU13TL	74		106		110	GTP5B	168
FTB49N20	159	GBRU13TM	74		110		166	GTP5HB	168
FTB74N2	159	GBRU14T	74		166	GPT4N20	166	GTP5S	168
FTB74N20	159	GBRU14TL	74	GDV104	166	GPT4-SB	166	GTP5SB	168
FTV21N2	159	GBRU14TM	74	GDV105	166	GRK1	82	GTP6B	168
FTV21N20	159	GBRU14TS	74	GDV110	166		90	GTP6HB	168
FTV22N2	159	GBRU15T	74	GDV111	166		94	GTP6S	168
FTV22N20	159	GBRU15TL	74	GDV120	82		106	GTP6SB	168
FTV34N2	159	GBRU15TM	74		90		110	GTP7B	168
FTV34N20	159	GBRU15TS	74		106		164	GTP7HB	168
FVW26N	127	GBRU16T	74		110	GRK2	82	GTP7S	168
FVW26N10	127	GBRU16TL	74		166		90	GTP7SB	168
FVW36N	127	GBRU16TM	74	GDV120N10	166		94	GTP8B	168
FVW36N10	127	GBRU16TS	74	GEF25-31	98		106	GTP8HB	168
FY1N4	162	GBRU17T	74		102		110	GTP8S	168
FY1PN2	162	GBRU17TL	74		114		164	GTP8SB	168
FY1PN50	162	GBRU17TM	74		118	GRK3	82	GTP9B	168
FY7N4	164	GBRU17TS	74		122		90	GTP9HB	168
FZ2	166	GBRU23T	74		166		94	GTP9S	168
FZ2B	166	GBRU23TL	74	GET4-26	98		106	GTP9SB	168
FZ2BS	166	GBRU23TM	74		102		110	GTP12B	168
FZ4	166	GBRU24T	74		114		164	GTP12HB	168
FZ6	166	GBRU24TL	74		118	GRK4	82	GTP12S	168
FZ7	166	GBRU24TM	74		122		90	GTP12SB	168
FZ12	94	GBRU24TS	74		166		94	GTSP13	168
	98	GBRU25T	74	GFZ12	94		106	GTSP14	168
	102	GBRU25TL	74	GFZ20	166		110	GTSP15	168
	114	GBRU25TM	74	GFZ22	166		164	GTSP16	168
	118	GBRU25TS	74	GGB4-1	90	GRK5	90	GTSP17	168
	122	GBRU26T	74		164		94	GTSP18	168
	166	GBRU26TL	74	GGV120	166		106	GTSP19	168
FZ12N10	166	GBRU26TM	74	GKA10N	82		110	GTSP23	168
FZ-BLIND	166	GBRU26TS	74		90		164	GTSP24	168
		GBRU27T	74		94	GSBM250N5	147	GTSP25	168
		GBRU27TL	74		106	GSBM500N5	147	GTSP26	168
G		GBRU27TM	74		110	GST40N	146	GTSP27	168
GAF55	166	GBRU27TS	74		164		160	GTSP28	168
GBR13	167	GBRU33T	74	GKA10N10	164	GST40N50	160	GTSP29	168
GBR14	167	GBRU33TL	74	GKA11N	83	GSTP10	166	GTSP33	168
GBR15	167								

Artikel-Nr.	Seite	Artikel-Nr.	Seite	Artikel-Nr.	Seite	Artikel-Nr.	Seite	Artikel-Nr.	Seite
G		M		M		M		M	
GTSP34	168	MF1160	132	MF23674	139	MFSC42613	142	ML16TM	80
GTSP35	168	MF1170	128	MF24160	135	MFSC42633	142	ML16TS	80
GTSP36	168	MF1210	131	MF24260	136	MFSC42643	142	ML17	80
GTSP37	168	MF1220	129	MF25903	141	MFSC43615	142	ML17TL	80
GTSP38	168	MF1226	130	MFK13M	75	MFSC43635	142	ML17TM	80
GTSP39	168	MF1260	132		81	MFSC43645	142	ML17TS	80
GTSP43	168	MF1270	128	MFK13R	75	MFSC45963	144	ML23	80
GTSP44	168	MF1310	131		81	MFSC45983	144	ML23TL	80
GTSP45	168	MF1320	129	MFK14M	75	MFSC47965	144	ML23TM	80
GTSP46	168	MF1326	130		81	MFSC48985	144	ML24	80
GTSP47	168	MF1360	132	MFK14R	75	MFSC52613	142	ML24TL	80
GTSP48	168	MF1370	128		81	MFSC52633	142	ML24TM	80
GTSP49	168	MF1410	131	MFK15M	75	MFSC52643	142	ML24TS	80
GTSP112	168	MF1420	129		81	MFSC53615	142	ML25	80
GTSP212	168	MF1426	130	MFK15R	75	MFSC53635	142	ML25TL	80
GTSP312	168	MF1460	132		81	MFSC53645	142	ML25TM	80
GTSP412	168	MF1470	128	MFK15RK	75	MFSC55963	144	ML25TS	80
GTU9	164	MF1510	131		81	MFSC55983	144	ML26	80
GTU10N2	90	MF1520	129	MFK16M	75	MFSC57965	144	ML26TL	80
	94	MF1526	130		81	MFSC58985	144	ML26TM	80
	164	MF1560	132	MFK16R	75	MK13	78	ML26TS	80
GTWM1	83	MF1570	128		81	MK14	78	ML27	80
	158	MF2070	128	MFK16RK	75	MK14RK	78	ML27TL	80
GTWM2	158	MF2110	131		81	MK15	78	ML27TM	80
GTWM3	158	MF2120	129	MFK17M	75	MK15RK	78	ML27TS	80
GTWM13	75	MF2126	130		81	MK16	78	ML33	80
	81	MF2160	132	MFK17R	75	MK16RK	78	ML33TL	80
	158	MF2170	128		81	MK17	78	ML33TM	80
GTWM14	75	MF2210	131	MFK17RK	75	MK17RK	78	ML34	80
	81	MF2220	129		81	MK23	78	ML34TL	80
	158	MF2226	130	MFS22603	142	MK24	78	ML34TM	80
GTWM15	75	MF2260	132	MFS23605	142	MK24RK	78	ML35	80
	81	MF2270	128	MFS25903	144	MK24RM	79	ML35TL	80
	158	MF2310	131	MFS28905	144	MK25	78	ML35TM	80
GTWM16	75	MF2320	129	MFS42603	142	MK25RK	78	ML36	80
	81	MF2326	130	MFS43605	142	MK25RM	79	ML36TL	80
	158	MF2360	132	MFS45903	144	MK26	78	ML36TM	80
GTWM17	75	MF2370	128	MFS48905	144	MK26RK	78	ML37	80
	81	MF2410	131	MFS52603	142	MK26RM	79	ML37TL	80
	158	MF2420	129	MFS53605	142	MK27	78	ML37TM	80
GTWS1	158	MF2426	130	MFS55903	144	MK27RK	78	ML43	80
GTWS2	158	MF2460	132	MFS58905	144	MK33	78	ML43TL	80
GTWS3	158	MF2470	128	MFSC12613	142	MK34	78	ML43TM	80
GTWS13	158	MF2510	131	MFSC12633	142	MK35	78	ML44	80
GTWS14	158	MF2520	129	MFSC12643	142	MK35RK	78	ML44TL	80
GTWS15	158	MF2526	130	MFSC13615	142	MK35RM	79	ML44TM	80
GTWS16	158	MF2560	132	MFSC13635	142	MK36	78	ML45	80
GTWS17	158	MF2570	128	MFSC13645	142	MK36RK	78	ML45TL	80
GTWS18	158	MF12130	135	MFSC15963	144	MK36RM	79	ML45TM	80
GTWS19	158	MF12230	136	MFSC15983	144	MK37	78	ML46	80
GTWS112	158	MF12309	137	MFSC17965	144	MK37RK	78	ML46TL	80
GVS10	82	MF12674	139	MFSC18985	144	MK43	78	ML46TM	80
	90	MF12695	139	MFSC22613	142	MK44	78	ML47	80
	106	MF13150	135	MFSC22633	142	MK45	78	ML47TL	80
	164	MF13250	136	MFSC22643	142	MK45RK	78	ML47TM	80
GVS20	94	MF13312	137	MFSC23615	142	MK46	78	MNT01N2	126
	110	MF13322	137	MFSC23635	142	MK46RK	78	MNT01N20	126
	164	MF13674	139	MFSC23645	142	MK47	78	MNT02N2	126
GVS21	164	MF13695	139	MFSC25963	144	MK47RK	78	MNT02N20	126
GVS22	164	MF14695	139	MFSC25983	144	ML13	80	MNT03N2	126
GVS23	164	MF15903	141	MFSC27965	144	ML13TL	80	MNT03N20	126
GVS24	164	MF15950	141	MFSC28985	144	ML13TM	80	MNT04N2	126
GVS25	164	MF15951	141	MFSC32613	142	ML14	80	MNT04N20	126
GVST1	166	MF22131	135	MFSC32633	142	ML14TL	80	MNT05N2	126
GWS25-3	166	MF22151	135	MFSC32643	142	ML14TM	80	MNT05N20	126
GWS27-3	166	MF22231	136	MFSC33615	142	ML14TS	80	MNT06N2	126
		MF22251	136	MFSC33635	142	ML15	80	MNT06N20	126
		MF22309	137	MFSC33645	142	ML15TL	80	MNT07N2	126
M				MFSC35963	144	ML15TM	80	MNT07N20	126
MF1070	128	MF22674	139	MFSC35983	144	ML15TS	80	MNT08N2	126
MF1110	131	MF23160	135	MFSC37965	144	ML16	80	MNT08N20	126
MF1120	129	MF23260	136	MFSC38985	144	ML16TL	80	MNT09N2	126
MF1126	130	MF23322	137						

Artikelnummernverzeichnis

Artikel-Nr.	Seite	Artikel-Nr.	Seite	Artikel-Nr.	Seite	Artikel-Nr.	Seite	Artikel-Nr.	Seite
M									
MNT09N20	126	MT2270	128	MTS43605	142	MTSC42763	142	MXSC31361	144
MNT10N2	126	MT2310	131	MTS43705	142	MTSC43615	142	MXSC31411	142
MNT10N20	126	MT2320	129	MTS45903	144	MTSC43635	142		144
MNT11N2	126	MT2326	130	MTS48905	144	MTSC43645	142	MXSC31431	142
MNT11N20	126	MT2360	132	MTS52505	146	MTSC43735	142		144
MNT12N2	126	MT2369	133	MTS52603	142	MTSC43745	142	MXSC31441	144
MNT12N20	126	MT2370	128	MTS52703	142	MTSC43765	142	MXSC31461	144
MNT226N2	127	MT2410	131	MTS53605	142	MTSC45963	144	MXSC41311	142
MNT226N20	127	MT2420	129	MTS53705	142	MTSC45983	144	MXSC41331	142
MST06N2	126	MT2426	130	MTS55903	144	MTSC47965	144		144
MST06N10	126	MT2460	132	MTS58905	144	MTSC48985	144	MXSC41341	144
MST07N2	126	MT2469	133	MTSC12515	146	MTSC52515	146	MXSC41361	144
MST07N10	126	MT2470	128	MTSC12535	146	MTSC52535	146	MXSC41411	142
MST08N2	126	MT2510	131	MTSC12613	142	MTSC52613	142		144
MST08N10	126	MT2520	129	MTSC12633	142	MTSC52633	142	MXSC41431	142
MST09N2	126	MT2526	130	MTSC12643	142	MTSC52643	142		144
MST09N10	126	MT2560	132	MTSC12733	142	MTSC52733	142	MXSC41441	144
MST10N2	126	MT2569	133	MTSC12743	142	MTSC52743	142	MXSC41461	144
MST10N10	126	MT2570	128	MTSC12763	142	MTSC52763	142	MXSC51311	142
MST11N2	126	MT12130	135	MTSC13615	142	MTSC53615	142	MXSC51331	142
MST11N10	126	MT12230	136	MTSC13635	142	MTSC53635	142		144
MST12N2	126	MT12309	137	MTSC13645	142	MTSC53645	142	MXSC51341	144
MST12N10	126	MT12509	138	MTSC13735	142	MTSC53735	142	MXSC51361	144
MST14N2	126	MT12674	139	MTSC13745	142	MTSC53745	142	MXSC51411	142
MST14N10	126	MT12695	139	MTSC13765	142	MTSC53765	142		144
MT1070	128	MT12709	140	MTSC15963	144	MTSC55963	144	MXSC51431	142
MT1110	131	MT13150	135	MTSC15983	144	MTSC55983	144		144
MT1120	129	MT13250	136	MTSC17965	144	MTSC57965	144	MXSC51441	144
MT1126	130	MT13312	137	MTSC18985	144	MTSC58985	144	MXSC51461	144
MT1160	132	MT13322	137	MTSC22515	146	MXS21201	142		
MT1169	133	MT13512	138	MTSC22535	146	MXS21301	142	N	
MT1170	128	MT13674	139	MTSC22613	142		144	NAL2	164
MT1210	131	MT13695	139	MTSC22633	142	MXS21401	142	NEFA1N	98
MT1220	129	MT13703	140	MTSC22643	142		144		102
MT1226	130	MT13709	140	MTSC22733	142	MXS41301	142		114
MT1260	132	MT13722	140	MTSC22743	142		144		118
MT1269	133	MT14695	139	MTSC22763	142	MXS41401	142		122
MT1270	128	MT15903	141	MTSC23615	142		144	NEFA2N	98
MT1281	134	MT15950	141	MTSC23635	142	MXS51301	142		102
MT1310	131	MT15951	141	MTSC23645	142		144		114
MT1320	129	MT22131	135	MTSC23735	142	MXS51401	142		118
MT1326	130	MT22151	135	MTSC23745	142		144		122
MT1360	132	MT22231	136	MTSC23765	142	MXSC11211	142	NEFA3N	98
MT1369	133	MT22251	136	MTSC25963	144	MXSC11231	142		102
MT1370	128	MT22309	137	MTSC25983	144	MXSC11311	142		114
MT1380	134	MT22509	138	MTSC27965	144	MXSC11331	142		118
MT1381	134	MT22674	139	MTSC28985	144		144		122
MT1410	131	MT22709	140	MTSC32515	146	MXSC11341	144	NEFA4N	98
MT1420	129	MT23160	135	MTSC32535	146	MXSC11361	144		102
MT1426	130	MT3260	136	MTSC32613	142	MXSC11411	142		114
MT1460	132	MT23322	137	MTSC32633	142		144		118
MT1469	133	MT23512	138	MTSC32643	142	MXSC11431	142		122
MT1470	128	MT23519	138	MTSC32733	142		144	NEFA5N	98
MT1510	131	MT23674	139	MTSC32743	142	MXSC11441	144		102
MT1520	129	MT23703	140	MTSC32763	142	MXSC11461	144		114
MT1526	130	MT23709	140	MTSC33615	142	MXSC21211	142		118
MT1560	132	MT23722	140	MTSC33635	142	MXSC21231	142		122
MT1569	133	MT24160	135	MTSC33645	142	MXSC21311	142	NEVS	98
MT1570	128	MT24260	136	MTSC33735	142	MXSC21331	142		102
MT1581	134	MT25903	141	MTSC33745	142		144		114
MT2070	128	MTS12505	146	MTSC33765	142	MXSC21341	144		118
MT2110	131	MTS22505	146	MTSC35963	144	MXSC21361	144		122
MT2120	129	MTS22603	142	MTSC35983	144	MXSC21411	142		164
MT2126	130	MTS22703	142	MTSC37965	144		144	NF14E	97
MT2160	132	MTS23605	142	MTSC38985	144	MXSC21431	142	NF14P	97
MT2169	133	MTS23705	142	MTSC42515	146		144	NF24E	97
MT2170	128	MTS25903	144	MTSC42535	146	MXSC21441	144	NF24P	97
MT2210	131	MTS28905	144	MTSC42613	142	MXSC21461	144	NF26E	97
MT2220	129	MTS32505	146	MTSC42633	142	MXSC31311	142	NF26P	97
MT2226	130	MTS42505	146	MTSC42643	142	MXSC31331	142	NF27E	97
MT2260	132	MTS42603	142	MTSC42733	142		144	NF27P	97
MT2269	133	MTS42703	142	MTSC42743	142	MXSC31341	144	NF28E	97

Artikel-Nr.	Seite	Artikel-Nr.	Seite	Artikel-Nr.	Seite	Artikel-Nr.	Seite	Artikel-Nr.	Seite
N									
NF28P	97	NL12HN	164	NSB3-50	121	NT212PB	117	PMF340N	158
NF29E	97	NL12N	114	NSB334KL	117	NT312E	117	PMF350N	158
NF29P	97		118	NSB334KR	117	NT312EB	117	PMF360N	158
NF34E	97		122	NSB350KL	121	NT312P	117	PMF370N	158
NF34P	97		164	NSB350KR	121	NT312PB	117	PMF380N	158
NF36E	97	NLA20	165	NT14E	101	NT412E	117	PMF390N	158
NF36P	97	NLP20	98	NT14P	101	NT412EB	117		
NF37E	97		102	NT15E	101	NT412P	117	R	
NF37P	97		114	NT15P	101	NT412PB	117	RBPL14	164
NF38E	97		118	NT16E	101	NT512E	117	RBW15	164
NF38P	97		122	NT16P	101	NT512EB	117	RBW16	164
NF39E	97		165	NT17E	101	NT512P	117	RBW18	164
NF39P	97	NLP20N10	165	NT17P	101	NT512PB	117	RUPR017	164
NF44E	97	NLP21	98	NT18E	101	NTB28FN4	98	RUPR042	164
NF44P	97		102	NT18P	101		114	RUPR067	164
NF46E	97		114	NT19E	101	NTB28TN4	98	RUPR092	164
NF46P	97		118	NT19P	101		114	RUPR117	164
NF47E	97		122	NT24E	101	NTB34FN4	102		
NF47P	97		165	NT24P	101		118	S	
NF48E	97	NLP21N10	165	NT25E	101	NTB34TN4	102	S13	89
NF48P	97	NLP22	98	NT25P	101		118	S14	89
NF49E	97		102	NT26E	101	NTB50FN4	122	S15	89
NF49P	97		114	NT26P	101	NTB50TN4	122	S16	89
NF54E	97		118	NT27E	101	NTW1-2	158	S17	89
NF54P	97		122	NT27P	101	NTW1-3	158	S18	89
NF57E	97		165	NT28E	101	NTW1-5	158	S19	89
NF57P	97	NLP22N10	165	NT28P	101	NTW2-2	158	S23	89
NF58E	97	NLP23	98	NT29E	101	NTW2-3	158	S24	89
NF58P	97		102	NT29P	101	NTW2-5	158	S25	89
NF59E	97		114	NT34E	101	NTW3-2	158	S26	89
NF59P	97		118	NT34P	101	NTW3-3	158	S27	89
NF112E	113		122	NT35E	101	NTW3-5	158	S28	89
NF112P	113		165	NT35P	101	NTW16-2	158	S29	89
NF212E	113	NLP23N10	165	NT36E	101	NTW16-3	158	S33	89
NF212P	113	NLP24	98	NT36P	101	NTW16-5	158	S34	89
NF312E	113		102	NT37E	101	NTW17-2	158	S35	89
NF312P	113		114	NT37P	101	NTW17-3	158	S36	89
NF412E	113		118	NT38E	101	NTW17-5	158	S37	89
NF412P	113		122	NT38P	101	NTW18-2	158	S38	89
NF512E	113		165	NT39E	101	NTW18-3	158	S39	89
NF512P	113	NLP24N10	165	NT39P	101	NTW18-5	158	S43	89
NGTU10N2	98	NLP25	98	NT44E	101	NTW19-2	158	S44	89
	102		102	NT44P	101	NTW19-3	158	S45	89
	114		114	NT45E	101	NTW19-5	158	S46	89
	118		118	NT45P	101	NTW112-2	158	S47	89
	122		122	NT46E	101	NTW112-3	158	S48	89
	164		165	NT46P	101	NTW112-5	158	S49	89
NKT25	98	NLP25N10	165	NT47E	101			S53	89
	102	NLP26	98	NT47P	101			S54	89
	114		102	NT48E	101	PCP10N	159	S55	89
	118		114	NT48P	101	PFV20N	127	S56	89
	122		118	NT49E	101	PFV20N20	127	S57	89
	165		122	NT49P	101	PFV40N	127	S58	89
NKT25N6	165		165	NT54E	101	PFV40N20	127	S59	89
NKT26	98	NLP26N10	165	NT54P	101	PMF112N	158	SE13	93
	102	NPVS	98	NT55E	101	PMF130N	158	SE14	93
	114		102	NT55P	101	PMF140N	158	SE15	93
	118		114	NT56E	101	PMF150N	158	SE16	93
	122		118	NT56P	101	PMF160N	158	SE17	93
	165		122	NT57E	101	PMF170N	158	SE18	93
NKT26N6	165		164	NT57P	101	PMF180N	158	SE19	93
NL12AHN	114	NS212EB	121	NT58E	101	PMF190N	158	SE23	93
	118	NS212PB	121	NT58P	101	PMF212N	158	SE24	93
	122	NS312EB	121	NT59E	101	PMF230N	158	SE25	93
	164	NS312PB	121	NT59P	101	PMF240N	158	SE26	93
NL12AN	114	NS412EB	121	NT112E	117	PMF250N	158	SE27	93
	118	NS412PB	121	NT112EB	117	PMF260N	158	SE28	93
	122	NS512EB	121	NT112P	117	PMF270N	158	SE29	93
	164	NS512PB	121	NT112PB	117	PMF280N	158	SE33	93
NL12HN	114	NSB1N4	165	NT212E	117	PMF290N	158	SE34	93
	118	NSB2N4	165	NT212EB	117	PMF312N	158	SE35	93
	122	NSB3-34	117	NT212P	117	PMF330N	158	SE36	93

Artikelnummernverzeichnis

Artikel-Nr.	Seite	Artikel-Nr.	Seite	Artikel-Nr.	Seite	Artikel-Nr.	Seite	Artikel-Nr.	Seite
S									
SE37	93	SV16	89	UK33	72	XCUS115	143	XCUW133	145
SE38	93	SV17	89	UK34	72	XCUS122	143	XCUW133B	143
SE39	93	SV18	89	UK35	72	XCUS123	143		145
SE43	93	SV19	89	UK36	72	XCUS124	143	XCUW133E	143
SE44	93	SV23	89	UK37	72	XCUS125	143		145
SE45	93	SV24	89	UK45	72	XCUS132	143	XCUW133K	143
SE46	93	SV25	89	UK46	72	XCUS133	143	XCUW134	143
SE47	93	SV26	89	UL13X	74	XCUS134	143		145
SE48	93	SV27	89	UL14X	74	XCUS135	143	XCUW134B	143
SE49	93	SV28	89	UL15X	74	XCUS512	143		145
SE53	93	SV29	89	UL16X	74	XCUS513	143	XCUW134E	143
SE54	93	SV33	89	UL17X	74	XCUS514	143		145
SE55	93	SV34	89	UL23X	74	XCUS515	143	XCUW135	143
SE56	93	SV35	89	UL24X	74	XCUS522	143		145
SE57	93	SV36	89	UL25X	74	XCUS523	143	XCUW135B	143
SE58	93	SV37	89	UL26X	74	XCUS524	143		145
SE59	93	SV38	89	UL27X	74	XCUS525	143	XCUW135E	143
SE112	109	SV39	89	UL33X	74	XCUS532	143		145
SE212	109	SV43	89	UL34X	74	XCUS533	143	XCUW141	145
SE312	109	SV44	89	UL35X	74	XCUS534	143	XCUW141B	145
SE412	109	SV45	89	UL36X	74	XCUS535	143	XCUW141E	145
SE512	109	SV46	89	UL37X	74	XCUW111	143	XCUW142	145
SF112	105	SV47	89	UL45X	74	XCUW111B	143	XCUW142B	145
SF212	105	SV48	89	UL46X	74	XCUW111E	143	XCUW142E	145
SF312	105	SV49	89	ULKHN4	82	XCUW111K	143	XCUW143	145
SF412	105	SV53	89			XCUW112	143	XCUW143B	145
SF512	105	SV54	89	ULP1	82	XCUW112B	143	XCUW143E	145
SKBPN10	166	SV55	89			XCUW112E	143	XCUW144	145
SKBS9N10	162	SV56	89	ULP3	82	XCUW112K	143	XCUW144B	145
SP13	93	SV57	89			XCUW113	143	XCUW144E	145
SP14	93	SV58	89	ULP5	82	XCUW113B	143	XCUW145	145
SP15	93	SV59	89			XCUW113E	143	XCUW145B	145
SP16	93	SV112	105	US209	121	XCUW113K	143	XCUW145E	145
SP17	93	SV212	105	US220	121	XCUW114	143	XCUW151	145
SP18	93	SV312	105	US309	121	XCUW114B	143	XCUW151B	145
SP19	93	SV412	105	US320	121	XCUW114E	143	XCUW151E	145
SP23	93	SV512	105	US409	121	XCUW115	143	XCUW152	145
SP24	93			US420	121	XCUW115B	143	XCUW152B	145
SP25	93			US509	121	XCUW115E	143	XCUW152E	145
SP26	93	U120	105	US520	121	XCUW121	143	XCUW153	145
SP27	93		109	UT109	117	XCUW121B	143	XCUW153B	145
SP28	93	U220	105	UT120	117	XCUW121E	143	XCUW153E	145
SP29	93		109	UT209	117	XCUW121K	143	XCUW154	145
SP33	93	U320	105	UT220	117	XCUW122	143	XCUW154B	145
SP34	93		109	UT309	117	XCUW122B	143	XCUW154E	145
SP35	93	U420	105	UT320	117	XCUW122E	143	XCUW155	145
SP36	93		109	UT409	117	XCUW122K	143	XCUW155B	145
SP37	93	U520	105	UT420	117	XCUW123	143	XCUW155E	145
SP38	93		109	UT509	117	XCUW123B	143	XCUW161	145
SP39	93	UF109	113	UT520	117	XCUW123E	143	XCUW161B	145
SP43	93	UF120	113			XCUW123K	143	XCUW161E	145
SP44	93	UF209	113	X		XCUW124	143	XCUW162	145
SP45	93	UF220	113	XAS120-60	147	XCUW124B	143	XCUW162B	145
SP46	93	UF309	113	XAS185	147	XCUW124E	143	XCUW162E	145
SP47	93	UF320	113	XAS240	147	XCUW125	143	XCUW163	145
SP48	93	UF409	113	XAS740SE	147	XCUW125B	143	XCUW163B	145
SP49	93	UF420	113	XAS750SE	147	XCUW125E	143	XCUW163E	145
SP53	93	UF509	113	XAS900ZW	151	XCUW131	143	XCUW164	145
SP54	93	UF520	113	XAS950SE	147		145	XCUW164B	145
SP55	93	UK13	72	XAS970SE	147	XCUW131B	143	XCUW164E	145
SP56	93	UK14	72	XASAV12	149		145	XCUW165	145
SP57	93	UK15	72	XASAV22	149	XCUW131E	143	XCUW165B	145
SP58	93	UK16	72	XASAV32	149		145	XCUW165E	145
SP59	93	UK17	72	XASD03	151	XCUW131K	143	XCUW511	143
SP112	109	UK23	72	XASEK912	151	XCUW132	143	XCUW511B	143
SP212	109	UK24	72	XASKP03	151		145	XCUW511E	143
SP312	109	UK24RM	73	XASKP09	149	XCUW132B	143	XCUW511K	143
SP412	109	UK25	72	XASRK12	149		145	XCUW512	143
SP512	109	UK25RM	73	XASRK22	149	XCUW132E	143	XCUW512B	143
SV13	89	UK26	72	XCUS112	143		145	XCUW512E	143
SV14	89	UK26RM	73	XCUS113	143	XCUW132K	143	XCUW512K	143
SV15	89	UK27	72	XCUS114	143	XCUW133	143	XCUW513	143

Artikel-Nr.	Seite	Artikel-Nr.	Seite	Artikel-Nr.	Seite	Artikel-Nr.	Seite	Artikel-Nr.	Seite
X									
XCUW513B	143	XLSS40160T	156	XLTS30800	154	XSH355N100	147	XTR712E	148
XCUW513E	143	XLSS40200T	156	XLTS40100R	154	XSH701N50	147	XTR722	148
XCUW513K	143	XLSS40250E	156	XLTS40125R	154	XSH705N50	147	XTR722E	148
XCUW514	143	XLSS40250T	156	XLTS40160	154	XSH1201N50	147	XTR732	148
XCUW514B	143	XLSS40400E	156	XLTS40160R	154	XSH1205N50	147	XTRMS06	149
XCUW514E	143	XLSS40630E	156	XLTS40250	154	XSH2401N12	147	XTRMS12	149
XCUW515	143	XLSS40800E	156	XLTS40400	154	XSHEA120-60	147	XTRNRS12	149
XCUW515B	143	XLSSAA6230	157	XLTS40630	154	XSK70	66	XTRSB306	149
XCUW515E	143	XLSSAA8230	157	XLTS40800	154	XSV1111	143	XTRSB309	149
XCUW521	143	XLSSAV23	155	XLTSAD14R	155		147		
XCUW521B	143		157	XLTSAD24	155	XSV1113	143		
XCUW521E	143	XLSSAV24	155	XLTSAD64	155		147		
XCUW521K	143		157	XLTSAD83	155	XSV1211	143		
XCUW522	143	XLSSAV63	155	XLTSAD84	155		147		
XCUW522B	143		157	XLTSTG14R	155	XSV1213	143		
XCUW522E	143	XLSSAV64	155	XLTSTG24	155		147		
XCUW522K	143		157	XLTSTG64	155	XSV1313	143		
XCUW523	143	XLSSAV83	157	XLTSTG84	155		145		
XCUW523B	143	XLSSAV84	157	XN27N	83		147		
XCUW523E	143	XLSSDG24	157		90	XSV1413	145		
XCUW523K	143	XLSSDG64	157		94		147		
XCUW524	143	XLSSDG84	157		106	XSV1613	145		
XCUW524B	143	XLSSH61W	157		110		147		
XCUW524E	143	XLSSH81W	157		163	XSV5111	143		
XCUW525	143	XLSSKA23	157	XN63SKN	153		147		
XCUW525B	143	XLSSKA24	155	XN163	152	XSV5113	143		
XCUW525E	143		157	XN364	152		147		
XCUW531	143	XLSSKA63	157	XNN26N	83	XSV5211	143		
XCUW531B	143	XLSSKA64	155		90		147		
XCUW531E	143		157		94	XSV5213	143		
XCUW531K	143	XLSSMN1230	157		106		147		
XCUW532	143	XLSSMN2230	157		110	XSV5313	143		
XCUW532B	143	XLSSPT24	155		163		147		
XCUW532E	143		157	XNR663BN	152	XTA06	149		
XCUW532K	143	XLSSPT64	155	XNR663N	152	XTA09	149		
XCUW533	143		157	XNR663N10	152	XTA12	149		
XCUW533B	143	XLSSPT84	155	XNRA663BN	153	XTA900	151		
XCUW533E	143		157	XNRA663N	153	XTA900AWN40	151		
XCUW533K	143	XLSSRK23095	155	XNS364	152	XTA903N	160		
XCUW534	143		157	XPE27N	83	XTA903S	151		
XCUW534B	143	XLSSRK23122	155		90	XTL703	150		
XCUW534E	143		157		94	XTL903	150		
XCUW535	143	XLSSRK23185	155		106	XTL903KR	151		
XCUW535B	143		157		110	XTL903W	150		
XCUW535E	143	XLSSRK24095	155		163	XTL904	150		
XD25SKN	153		157	XPEN26N	83	XTL904KR	151		
XD363SKN	153	XLSSRK24122	155		90	XTL912KR	151		
XDR625N	152		157		94	XTL912W	150		
XDR663N	152	XLSSRK24185	155		106	XTL922W	150		
XDRA625N	153		157		110	XTL932W	150		
XDRA663N	153	XLSSRK63300	155		163	XTLMS03	151		
XEA600N	153		157	XPEN160N	147	XTLMS912	151		
XEA600N20	153	XLSSRK63302	155	XPEN160N10	147	XTLW0150	151		
XHKB3254	163		157	XPEN250N	147	XTLW3250	151		
XHKB4254	163	XLSSRK64300	155	XPEN250N10	147	XTLW3400	151		
XHKB5254	163		157	XPEN630N	147	XTLW3600	151		
XHKB5354	163	XLSSRK64302	155	XPENHS	83	XTLWCLIP	151		
XLSS30063T	156		157		163	XTNR363	152		
XLSS30100T	156	XLSSRK83244	155	XSH16-1	147	XTNR663BN	152		
XLSS30125T	156		157	XSH16-5	147	XTNR663N	152		
XLSS30160E	156	XLSSRK84244	155	XSH35-1	147	XTR306	148		
XLSS30160T	156		157	XSH35-5	147	XTR309	148		
XLSS30200T	156	XLSSSTG24	157	XSH70-1	147	XTR312	148		
XLSS30250E	156	XLSSSTG64	157	XSH70-5	147	XTR322	148		
XLSS30250T	156	XLSSSTG84	157	XSH82N	147	XTR332	148		
XLSS30400E	156	XLTS30100R	154	XSH120-1	147	XTR509	148		
XLSS30630E	156	XLTS30125R	154	XSH120-5	147	XTR512	148		
XLSS30800E	156	XLTS30160	154	XSH150A	147	XTR606	148		
XLSS40063T	156	XLTS30160R	154	XSH161N100	147	XTR606U	148		
XLSS40100T	156	XLTS30250	154	XSH165N100	147	XTR609	148		
XLSS40125T	156	XLTS30400	154	XSH240-1	147	XTR609K	148		
XLSS40160E	156	XLTS30630	154	XSH351N100	147	XTR712	148		



Vertriebsregion West:

ABN GmbH
Briedeler Straße 15
50969 Köln
Tel. 02 21 / 53 99 36 0
Fax 02 21 / 53 99 36 21
E-Mail: nord-west@abn-elektro.de
Web: www.abn-elektro.de

Vertretungen und Niederlassungen vor Ort:

W1
Hamburg / Schleswig-Holstein:
 Hans J. Möller, Inh. Andreas Möller
 Vertretungen der Elektro-Industrie
 Wendenstraße 195A
 20537 Hamburg
 Tel. 0 40 / 2 51 40 61
 Fax 0 40 / 2 51 46 14
 E-Mail: info@hjmoller.de
 Web: www.hjmoller.de

W2
Bremen / Niedersachsen West:
 Industrievertretung Mike Klaiber GmbH
 Carl-Benz-Straße 11
 28816 Stuhr
 Tel. 04 21 / 8 78 69 91
 Fax 04 21 / 8 98 37 54
 E-Mail: info@mike-klaiber.de
 Web: www.mike-klaiber.de

W3
Vertretung Niedersachsen Ost:
 Industrievertretung Mike Klaiber GmbH
 Carl-Benz-Straße 11
 28816 Stuhr
 Tel. 04 21 / 8 78 69 91
 Fax 04 21 / 8 98 37 54
 E-Mail: info@mike-klaiber.de
 Web: www.mike-klaiber.de

W4
Hessen Nord:
 Schaum
 Industrievertretungen GmbH
 Rheinstraße 8 (Gewerbegeb. Hocheim)
 35625 Hüttenberg
 Tel. 0 64 03 / 91 19 0
 Fax 0 64 03 / 91 19 20
 E-Mail: info@schaum-net.de
 Web: www.schaum-net.de

W5
Nordrhein-Westfalen Nord:
 Frank Körnert
 Industrievertretungen e.K.
 Krackser Straße 12b
 33659 Bielefeld
 Tel. 05 21 / 28 50 81
 Fax 05 21 / 28 50 83
 E-Mail: info@koernert-bielefeld.de
 Web: www.koernert-bielefeld.de

W6
Nordrhein-Westfalen West:
 Treutlein Elektrovertrieb
 Tiefenbroicher Straße 82
 40885 Ratingen
 Tel. 0 21 02 / 30 88 45
 Fax 0 21 02 / 70 30 18
 E-Mail: info@treutlein-elektrovertrieb.de
 Web: www.treutlein-elektrovertrieb.de

W7
Nordrhein-Westfalen Süd:
 ABN GmbH
 Briedeler Straße 15
 50969 Köln
 Tel. 02 21 / 53 99 36 0
 Fax 02 21 / 53 99 36 21
 E-Mail: nord-west@abn-elektro.de
 Web: www.abn-elektro.de

W8
Region Koblenz und Bonn:
 ABN GmbH
 Briedeler Straße 15
 50969 Köln
 Tel. 02 21 / 53 99 36 0
 Fax 02 21 / 53 99 36 21
 E-Mail: nord-west@abn-elektro.de
 Web: www.abn-elektro.de

W9
Nordrhein-Westfalen Ost:
 beel & dolle
 Vertretungen der Elektro-Industrie
 Westfaliestraße 15
 44147 Dortmund
 Tel. 02 31 / 9 98 97 0
 Fax 02 31 / 9 98 97 50
 E-Mail: zentrale@beel-dolle.de
 Web: www.beel-dolle.de

Vertriebsregion Ost:

ABN GmbH
Gewerbestraße 8
01683 Nossen

Adressänderung ab 01.01.2018:
Herrmann-Mende-Str. 5
01099 Dresden

Tel. 03 52 42 / 4 62 0
Fax 03 52 42 / 4 62 29
E-Mail: ost@abn-elektro.de
Web: www.abn-elektro.de

Vertretungen und Niederlassungen vor Ort:

O1
Mecklenburg-Vorpommern:
 Hans J. Möller, Inh. Andreas Möller
 Vertretungen der Elektro-Industrie
 Wendenstraße 195A
 20537 Hamburg
 Tel. 0 40 / 2 51 40 61
 Fax 0 40 / 2 51 46 14
 E-Mail: info@hjmoller.de
 Web: www.hjmoller.de

O2
Sachsen-Anhalt:
 ABN GmbH
 Gewerbestraße 8
 01683 Nossen
 Tel. 03 52 42 / 4 62 0
 Fax 03 52 42 / 4 62 29
 E-Mail: ost@abn-elektro.de
 Web: www.abn-elektro.de

O3
Berlin und Brandenburg:
 ABN GmbH
 Gewerbestraße 8
 01683 Nossen
 Tel. 03 52 42 / 4 62 0
 Fax 03 52 42 / 4 62 29
 E-Mail: ost@abn-elektro.de
 Web: www.abn-elektro.de

O4
Thüringen:
 ABN GmbH
 Gewerbestraße 8
 01683 Nossen
 Tel. 03 52 42 / 4 62 0
 Fax 03 52 42 / 4 62 29
 E-Mail: ost@abn-elektro.de
 Web: www.abn-elektro.de

O5
Sachsen:
 ABN GmbH
 Gewerbestraße 8
 01683 Nossen
 Tel. 03 52 42 / 4 62 0
 Fax 03 52 42 / 4 62 29
 E-Mail: ost@abn-elektro.de
 Web: www.abn-elektro.de

S7
Hessen Süd / Rheinland-Pfalz Mitte:
 Schaum
 Industrievertretungen GmbH
 Rheinstraße 8 (Gewerbegeb. Hocheim)
 35625 Hüttenberg
 Tel. 0 64 03 / 91 19 0
 Fax 0 64 03 / 91 19 20
 E-Mail: info@schaum-net.de
 Web: www.schaum-net.de

S8
Saarland / Rheinland-Pfalz West:
 Alfons Schmidt GmbH
 Elektro-Industrievertretungen
 Im Bommersfeld 5
 66822 Lebach
 Tel. 0 68 81 / 9 35 60
 Fax 0 68 81 / 40 51
 E-Mail: info@schmidt-lebach.de
 Web: www.schmidt-lebach.de



Stammhaus Vertriebsregion Süd:

ABN GmbH
Daimlerstraße 10 - 12
74196 Neuenstadt
Tel. 0 71 39 / 94 0
Fax 0 71 39 / 94 49
E-Mail: abn@abn-elektro.de
Web: www.abn-elektro.de

Vertretungen und Niederlassungen vor Ort:

S1
Württemberg:
 ABN GmbH
 Daimlerstraße 10-12
 74196 Neuenstadt am Kocher
 Tel. 0 71 39 / 94 0
 Fax 0 71 39 / 94 49
 E-Mail: abn@abn-elektro.de
 Web: www.abn-elektro.de

S2
Baden Süd / Bodensee:
 ABN GmbH
 Daimlerstraße 10-12
 74196 Neuenstadt am Kocher
 Tel. 0 71 39 / 94 0
 Fax 0 71 39 / 94 49
 E-Mail: abn@abn-elektro.de
 Web: www.abn-elektro.de

S3
Baden Süd:
 ABN GmbH
 Daimlerstraße 10-12
 74196 Neuenstadt am Kocher
 Tel. 0 71 39 / 94 0
 Fax 0 71 39 / 94 49
 E-Mail: abn@abn-elektro.de
 Web: www.abn-elektro.de

S4
Baden Nord / Rheinland-Pfalz Süd:
 ABN GmbH
 Daimlerstraße 10-12
 74196 Neuenstadt am Kocher
 Tel. 0 71 39 / 94 0
 Fax 0 71 39 / 94 49
 E-Mail: abn@abn-elektro.de
 Web: www.abn-elektro.de

S5
Bayern Nord:
 Jacob Haag Nachf. oHG
 Handelsvertretung
 Am Farnbach 5
 90556 Cadolzburg
 Tel. 0 91 03 / 7 13 70 0
 Fax 0 91 03 / 9 16
 E-Mail: info@haag-elektro.de
 Web: www.haag-elektro.de

S6
Bayern Süd:
 Carmen Rieger e.K.
 Handelsvertretung
 Lindenweg 22
 85276 Pfaffenhofen
 Tel. 0 17 0 / 6 17 84 60
 Fax 0 84 41 / 8 71 08 33
 E-Mail: carmentheresia.rieger@gmail.com

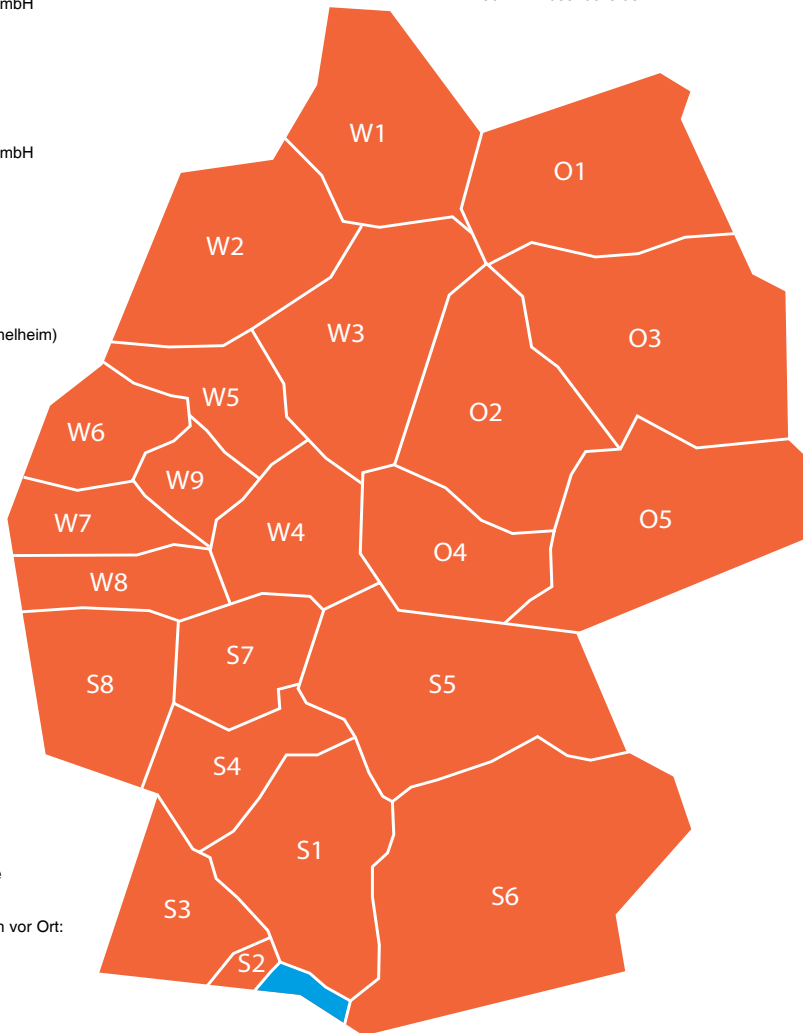



by Schneider Electric

Ihre Ansprechpartner

Stammhaus Neuenstadt / Vertriebsregion Süd

Frau Sonja Braun

Innendienst

Verkaufsservice/Auftragsbearbeitung
07139 94-38
sonja.braun@abn-elektro.de

Herr Stephan Brechter

Außendienst

07139 94-24
0172 2668214
stephan.brecht@abn-elektro.de

Herr Waldemar Geist

Innendienst Objektanfragen

Angebotserstellung/Auftragsbearbeitung
07139 94-41
waldemar.geist@abn-elektro.de

Herr Jens Oliver Janda

Innendienst

Angebotserstellung/Auftragsbearbeitung
07139 94-23
jens.janda@abn-elektro.de

Frau Claude Cohen

Vertrieb International

Export
07139 94-272
claud.cohen@abn-elektro.de

Frau Hannelore Häberle

Innendienst

Verkaufsservice/Auftragsbearbeitung
07139 94-69
hannelore.haeberle@abn-elektro.de

Frau Svenja Drautz

Teamleiterin Innendienst

Angebotserstellung/Auftragsbearbeitung
07139 94-73
svenja.drautz@abn-elektro.de

Herr Thomas Weinreuter

Innendienst Objektanfragen

Angebotserstellung/Auftragsbearbeitung
07139 94-851
thomas.weinreuter@abn-elektro.de

Herr Klaus Fuchs

Innendienst

Teamleiter Zentraler Verkaufsservice/
Datenmanagement
07139 94-275
klaus.fuchs@abn-elektro.de

Herr Steffen Wichmann

Vertriebsleiter Deutschland

07139 94-0
steffen.wichmann@abn-elektro.de

Frau Elvira Horlacher

Innendienst

Verkaufsservice/Auftragsbearbeitung
07139 94-285
elvira.horlacher@abn-elektro.de

Frau Doris Heckel

Vertrieb VNB

Deutschland
07139 94-288
doris.heckel@abn-elektro.de

Herr Roberto Crnjak-Holz

Innendienst Objektanfragen

Angebotserstellung/Auftragsbearbeitung
07139 94-53
roberto.crnjak@abn-elektro.de

Herr Marcus Braun

Vertrieb International

Export
07139 94-12
marcus.braun@abn-elektro.de

Niederlassung Köln / Vertriebsregion West

Frau Christiane Houche

Innendienst

Auftragsbearbeitung
0221 539936-0
nord-west@abn-elektro.de

Herr Oliver Noack

Innendienst Zählerplatz/System Geyer

Angebotserstellung/Auftragsbearbeitung
0221 539936-17
oliver.noack@abn-elektro.de

Herr Gerd Braun

Innendienst Objektanfragen

Angebotserstellung/Auftragsbearbeitung
0221 539936-15
gerd.braun@abn-elektro.de

Herr Christian Greifeld

Teamleiter Innendienst/Außendienst

0221 539936-13
0172 3533023
christian.greifeld@abn-elektro.de

Herr Marius Kaiser

Innendienst Zählerplatz

Angebotserstellung/Auftragsbearbeitung
0221 539936-18
marius.kaiser@abn-elektro.de

Herr Sascha Engel

Innendienst Objektanfragen

Angebotserstellung/Auftragsbearbeitung
0221 539936-23
sascha.engel@abn-elektro.de

Herr Lutz Maspfuhl

Außendienst

0221 539936-14
0172 2130028
lutz.maspfuhl@abn-elektro.de

Herr Patrick Przymucki

Innendienst Zählerplatz

Angebotserstellung/Auftragsbearbeitung
0221 539936-27
patrick.przymucki@abn-elektro.de

Herr Steffen Wichmann

Vertriebsleiter Deutschland

07139 94-0
steffen.wichmann@abn-elektro.de

Niederlassung Nossen / Vertriebsregion Ost

Frau Manuela Staub

Innendienst

Auftragsbearbeitung
035242 462-0
ost@abn-elektro.de

Herr Michael Funk

Außendienst

Region Berlin/Brandenburg
0172 7135819
michael.funk@abn-elektro.de

Herr Hans-Jörg Langhof

Innendienst Objektanfragen

Angebotserstellung/Auftragsbearbeitung
035242 462-24
hans-joerg.langhof@abn-elektro.de

Herr Gunter Neumann

Teamleiter Innendienst/

Vertriebsbeauftragter
Region Thüringen
035242 462-19
0172 2587306
gunter.neumann@abn-elektro.de

Herr Rudolf Harig

Außendienst

Region Sachsen-Anhalt
0172 7054235
rudolf.harig@abn-elektro.de

Herr Lutz Schäfer

Innendienst

Objektanfragen/Angebotserstellung
0172 3533027
lutz.schaefer@abn-elektro.de

Herr Uwe Claus

Außendienst

Region Leipzig/Ost-Sachsen
035242 462-16
0172 3533025
uwe.claus@abn-elektro.de

Herr Roland Metzner

Außendienst

Region Sachsen
035242 462-11
0172 7964766
roland.metzner@abn-elektro.de

Herr Steffen Wichmann

Vertriebsleiter Deutschland

07139 94-0
steffen.wichmann@abn-elektro.de

Life Is On



ABN GmbH
Daimlerstraße 10-12
74196 Neuenstadt am Kocher
Tel.: +49 (0) 7139 / 94-0
Fax: +49 (0) 7139 / 94-49
abn@abn-elektro.de
www.abn-elektro.de

Schneider Electric
GmbH
Gothaer Straße 29
40880 Ratingen
Tel.: +49 2102 404 6000
Fax: +49 180 575 4575*
schneider-electric.de

* 0,14 €/Min. aus dem Festnetz,
Mobilfunk max. 0,42 €/Min.

EcoStruxure™
Innovation At Every Level

EcoStruxure™

Vernetzen. Erfassen. Analysieren. Agieren:
Mehrwert für Ihr Unternehmen durch unsere
branchenführende Technologieplattform.

schneider-electric.de/ecostruxure

Sämtliche Angaben in dieser Publikation zu unseren Produkten dienen lediglich der Produktbeschreibung und sind rechtlich unverbindlich. Druckfehler, Irrtümer und Änderungen, bei dem Produktfortschritt dienenden Änderungen auch ohne vorherige Ankündigung, bleiben vorbehalten. Soweit Angaben dieser Publikation ausdrücklich Bestandteil eines mit der Schneider Electric abgeschlossenen Vertrags werden, dienen die vertraglich im Bezug genommenen Angaben dieser Publikation ausschließlich der Festlegung der vereinbarten Beschaffenheit des Vertragsgegenstands im Sinne des §434 BGB und begründen keine darüber hinausgehende Beschaffenheitsgarantie im Sinne der gesetzlichen Bestimmungen.

© 2017 Schneider Electric. All Rights Reserved. Life Is On Schneider Electric is a trademark and the property of Schneider Electric SE, its subsidiaries and affiliated companies. All other trademarks are the property of their respective owners. Dokumentennummer: 099000500 - 11/2017